

平成 26 年東京都基準地付近案内図

東 京 都

財務局財産運用部管理課

平成 26 年 9 月 19 日

目 次

区 部	
千代田区	1
中央区	7
港区	12
新宿区	18
文京区	25
台東区	28
墨田区	32
江東区	36
品川区	41
目黒区	45
大田区	48
世田谷区	56
渋谷区	67
中野区	72
杉並区	76
豊島区	83
北区	87
荒川区	91
板橋区	94
練馬区	100
足立区	109
葛飾区	118
江戸川区	123

多 摩	
八王子市	130
立川市	145
武蔵野市	149
三鷹市	152
青梅市	155
府中市	159
昭島市	164
調布市	167
町田市	171
小金井市	181
小平市	183
日野市	187
東村山市	191
国分寺市	194
国立市	196
福生市	198
狛江市	200
東大和市	201
清瀬市	203
東久留米市	205
武蔵村山市	208
多摩市	210
稲城市	214
羽村市	217
あきる野市	219
西東京市	222

西多摩郡	
瑞穂町	225
日の出町	227
檜原村	228
奥多摩町	229

島 嶼	
大島町	230
新島村	231
神津島村	232
三宅村	233
八丈町	234
小笠原村	235

林 地	
東京(林)	237

基準地選定替地点一覧	239
基準地の駅方角・バス停一覧	243

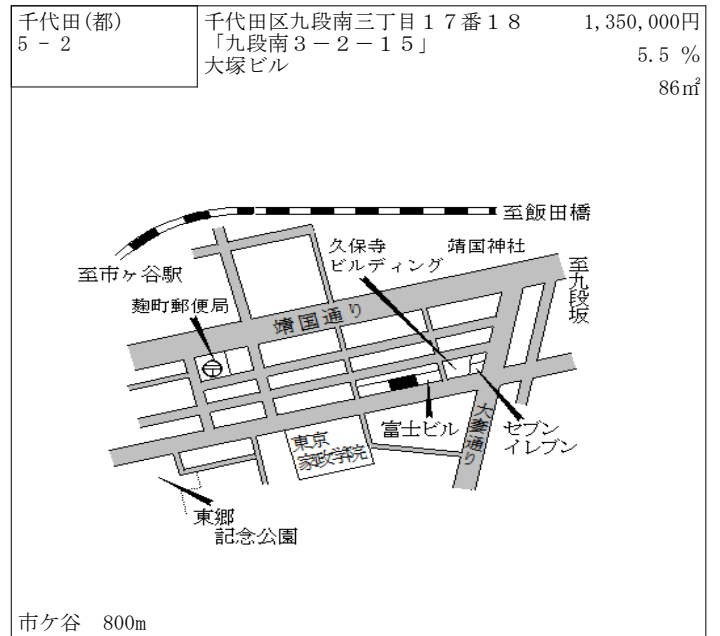
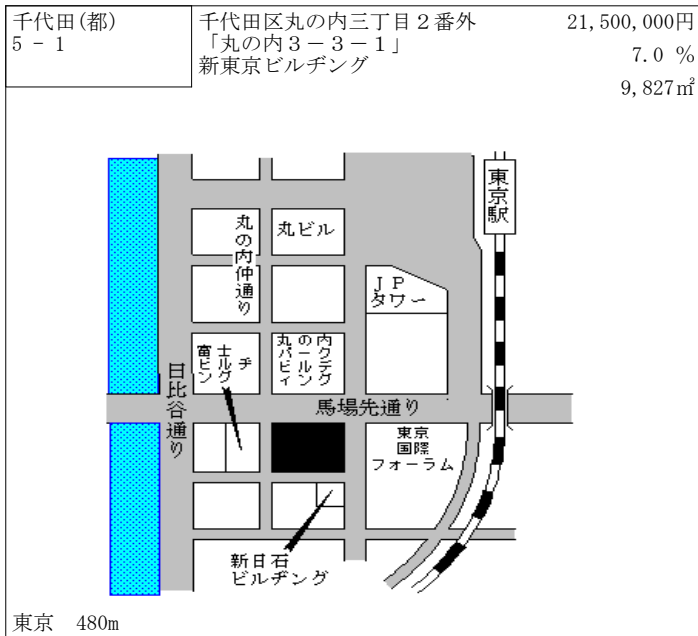
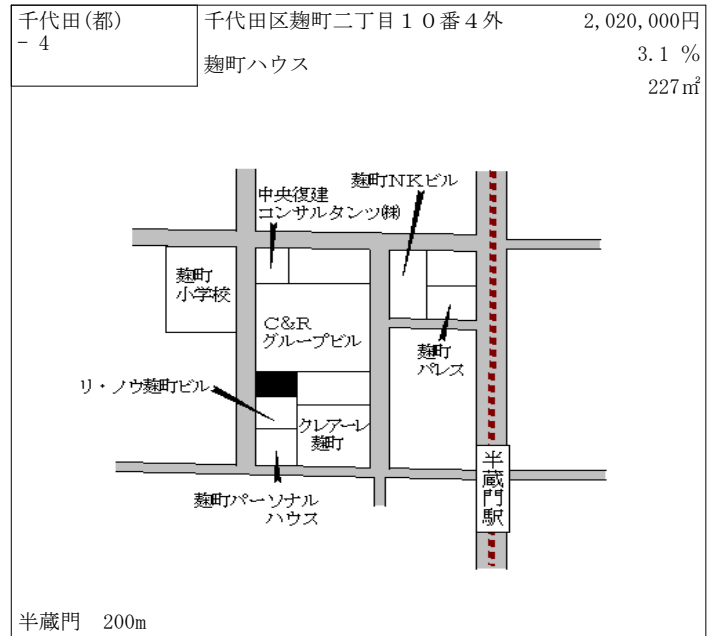
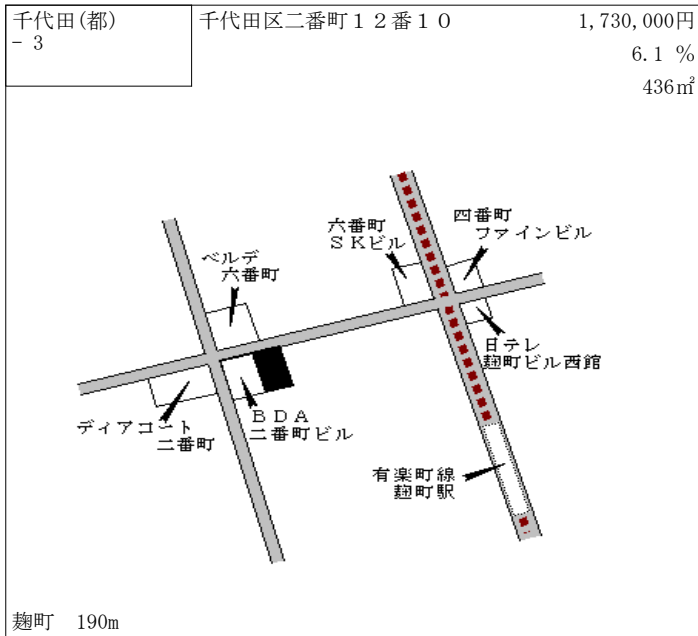
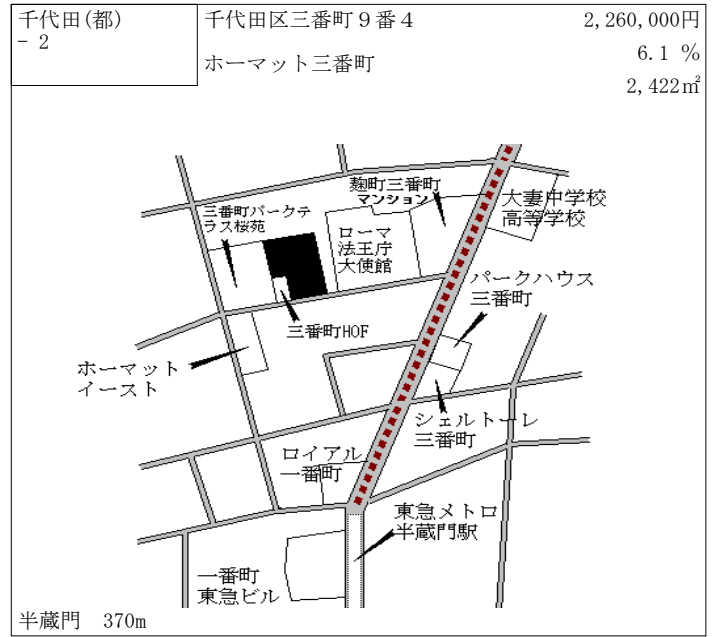
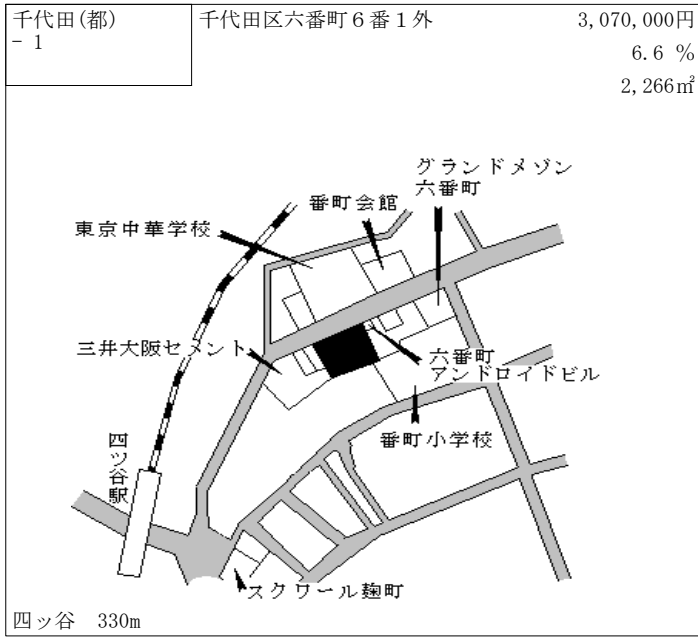

千代田(都) 5-3	千代田区霞が関三丁目5番2外 「霞が関3-7-1」 霞が関東急ビル	5,050,000円 5.2% 1,896㎡
---------------	---	------------------------------

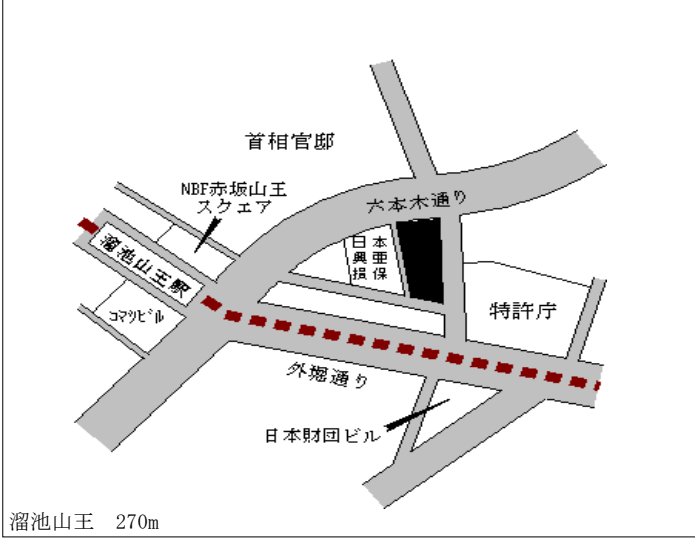

溜池山王 270m

千代田(都) 5-4	千代田区外神田四丁目100番外 「外神田4-1-1」 ソフマップ本店	7,880,000円 6.1% 1,028㎡
---------------	--	------------------------------

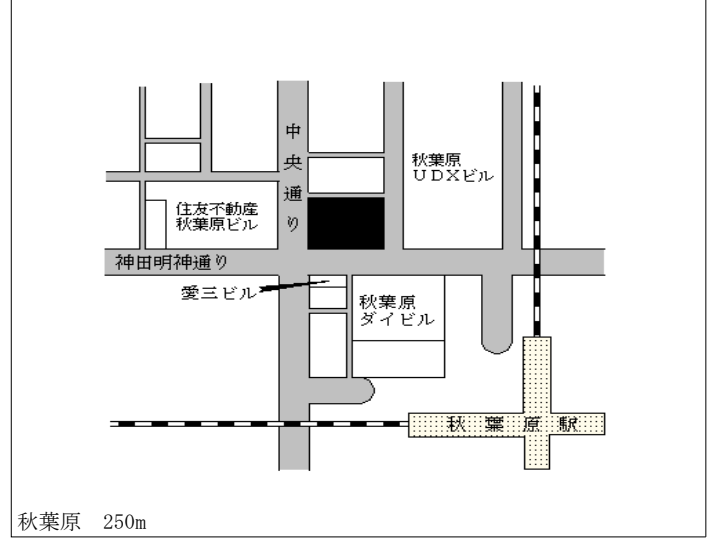

秋葉原 250m

千代田(都) 5-5	千代田区内神田一丁目6番1外 「内神田1-15-10」 ヒューリック内神田ビル	2,870,000円 6.3% 349㎡
---------------	---	----------------------------

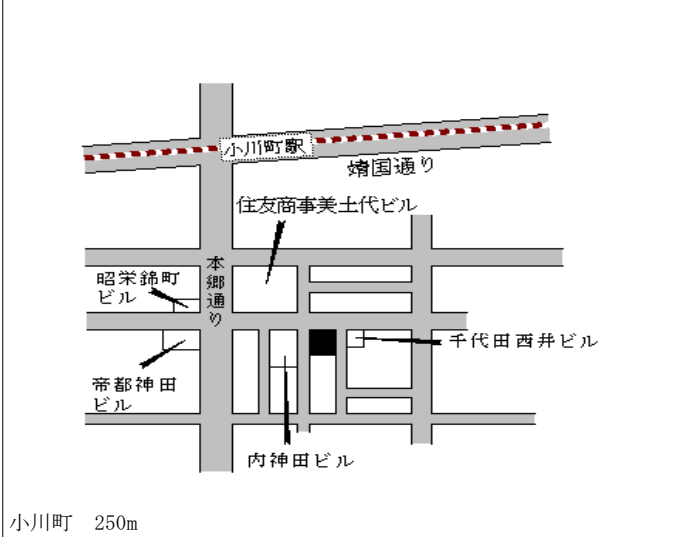

小川町 250m

千代田(都) 5-6	千代田区岩本町一丁目44番9 「岩本町1-3-4」 土谷ビル	1,530,000円 5.5% 95㎡
---------------	--------------------------------------	---------------------------

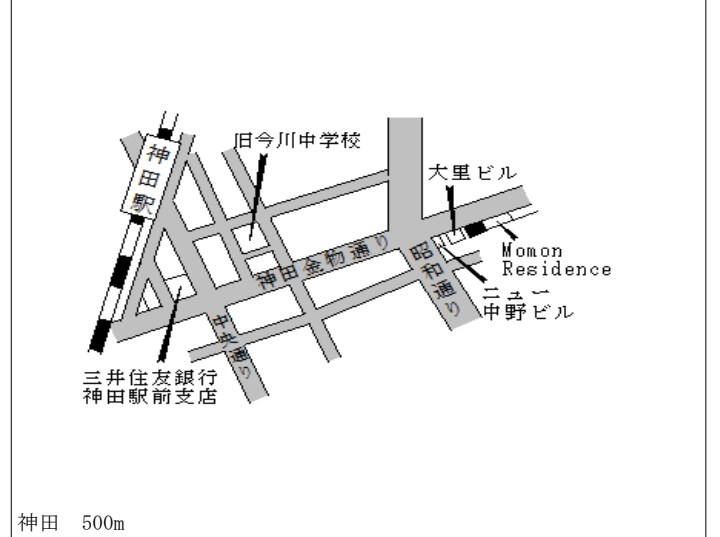

神田 500m

千代田(都) 5-7	千代田区岩本町三丁目9番3 「岩本町3-7-13」 早川ビル	900,000円 4.7% 182㎡
---------------	--------------------------------------	--------------------------

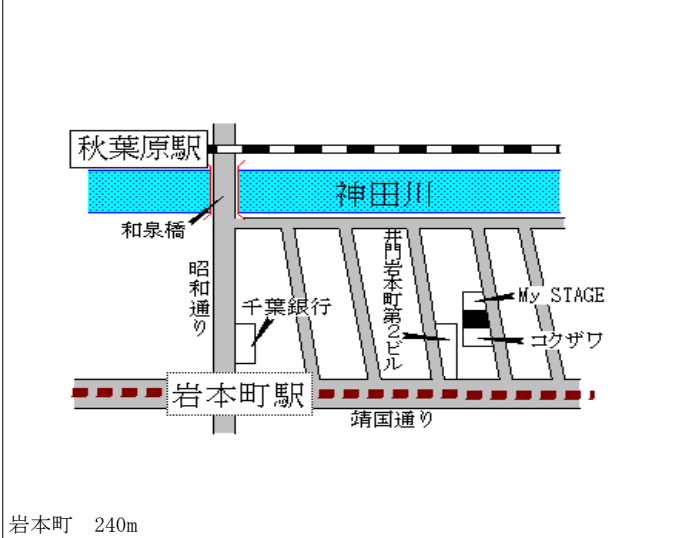

岩本町 240m

千代田(都) 5-8	千代田区神田須田町一丁目26番2 松浦ビル	3,750,000円 5.3% 114㎡
---------------	--------------------------	----------------------------

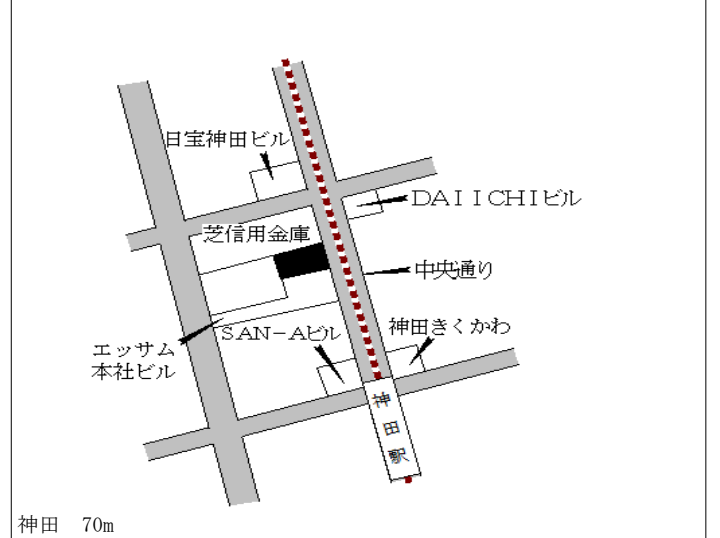

神田 70m

千代田(都) 5-9	千代田区神田須田町二丁目13番1 2	1,550,000円 5.4 % 186㎡
---------------	-----------------------	-----------------------------

秋芳ビル

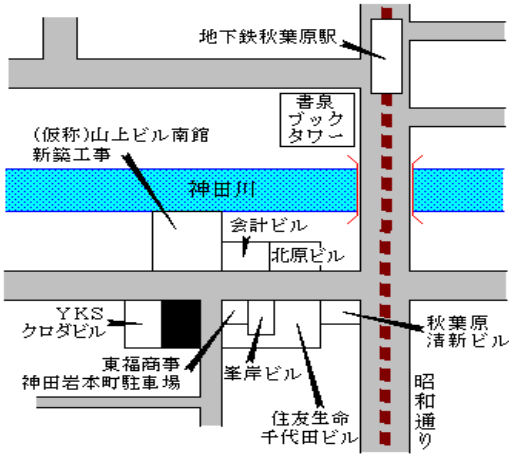

秋葉原 110m

千代田(都) 5-10	千代田区外神田三丁目10番1外 「外神田3-14-9」 第26東ビル	4,880,000円 6.1 % 165㎡
----------------	--	-----------------------------



秋葉原 350m

千代田(都) 5-11	千代田区西神田一丁目4番2外 「西神田1-3-6」 ゼネラル神田ビル	3,010,000円 6.0 % 206㎡
----------------	--	-----------------------------

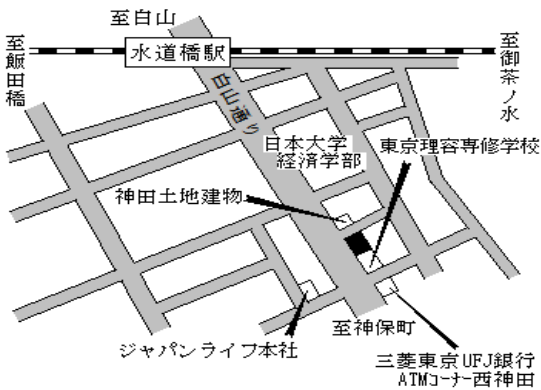

水道橋 300m

千代田(都) 5-12	千代田区内神田二丁目23番6 「内神田2-11-6」 竹ビル	3,350,000円 6.0 % 194㎡
----------------	--------------------------------------	-----------------------------

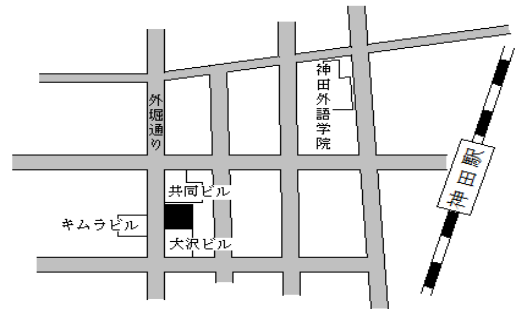

神田 320m

千代田(都) 5-13	千代田区神田駿河台一丁目8番3外 お茶の水ビル	3,510,000円 4.8 % 122㎡
----------------	----------------------------	-----------------------------

お茶の水ビル

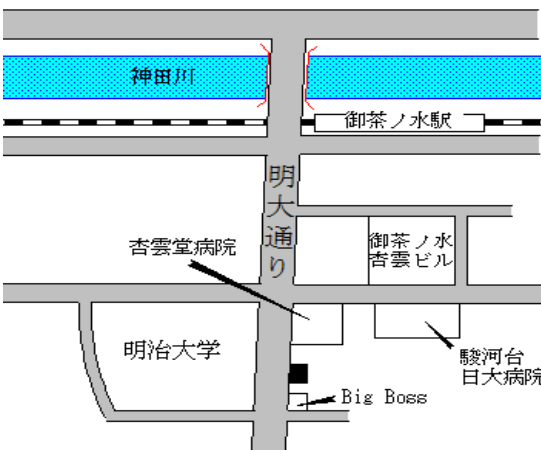

御茶ノ水 240m

千代田(都) 5-14	千代田区神田美倉町10番1外 共同ビル(新神田)	1,430,000円 4.4 % 514㎡
----------------	-----------------------------	-----------------------------

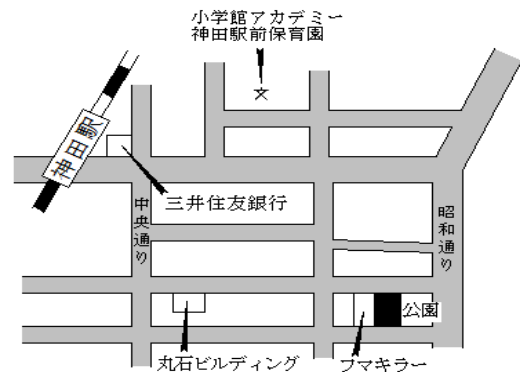

神田 450m

千代田(都) 5-15	千代田区神田小川町三丁目6番5外 大栄堂ビル	4,640,000円 5.0% 222㎡
----------------	---------------------------	----------------------------

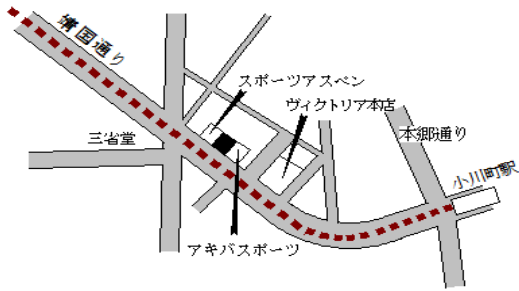

小川町 300m

千代田(都) 5-16	千代田区神田和泉町1番292 尾上紙店	827,000円 4.0% 120㎡
----------------	------------------------	--------------------------

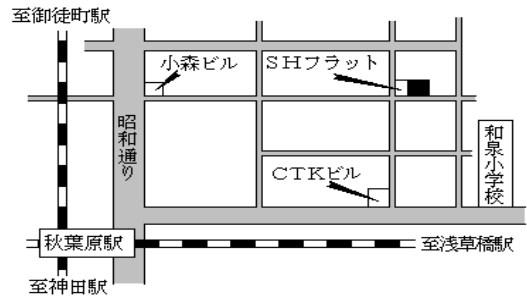

秋葉原 400m

千代田(都) 5-17	千代田区神田駿河台二丁目1番47 廣瀬お茶の水ビル	1,560,000円 438㎡
----------------	------------------------------	--------------------

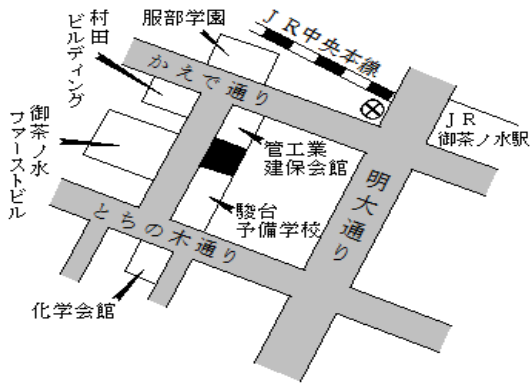

御茶ノ水 190m

千代田(都) 5-18	千代田区麹町四丁目4番2 第一麹町ビル	4,830,000円 5.0% 380㎡
----------------	------------------------	----------------------------

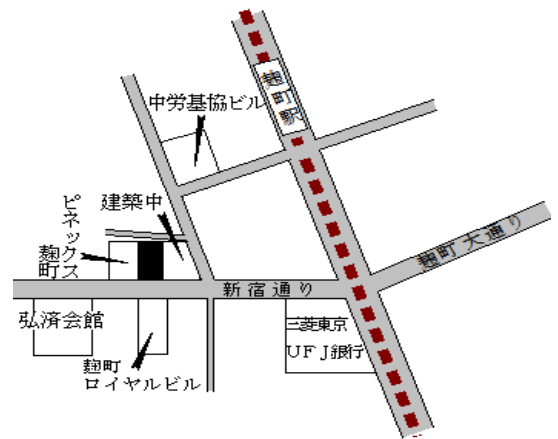

麹町 160m

千代田(都) 5-19	千代田区平河町一丁目11番11 「平河町1-8-3」 齊藤ビル	2,360,000円 2.6% 165㎡
----------------	---------------------------------------	----------------------------

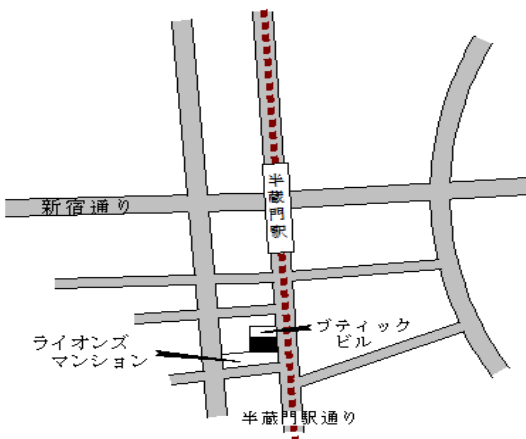

半蔵門 110m

千代田(都) 5-20	千代田区富士見二丁目2番4外 「富士見2-2-6」 今井ビル	1,680,000円 5.7% 297㎡
----------------	--------------------------------------	----------------------------

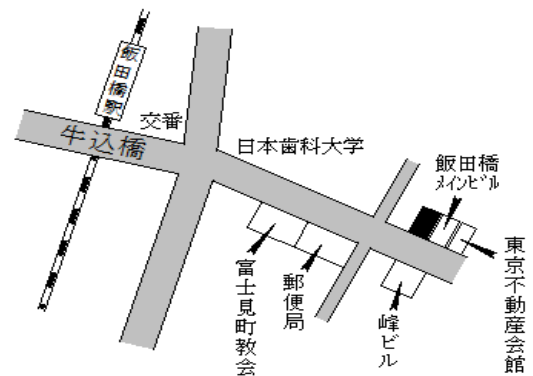

飯田橋 160m

千代田(都) 5-21	千代田区飯田橋二丁目20番1 「飯田橋2-10-6」 秋田書店分館	1,040,000円 4.9 % 203㎡
----------------	---	-----------------------------

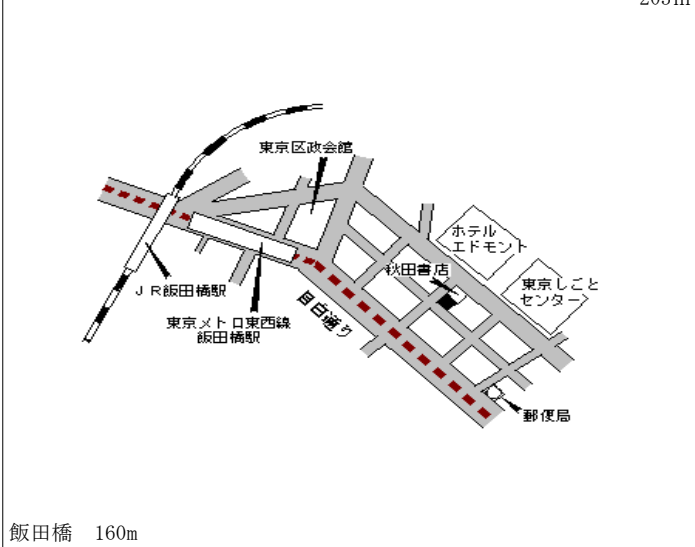

飯田橋 160m

千代田(都) 5-22	千代田区神田富山町2番1外 office 22ビル	1,780,000円 4.7 % 179㎡
----------------	------------------------------	-----------------------------

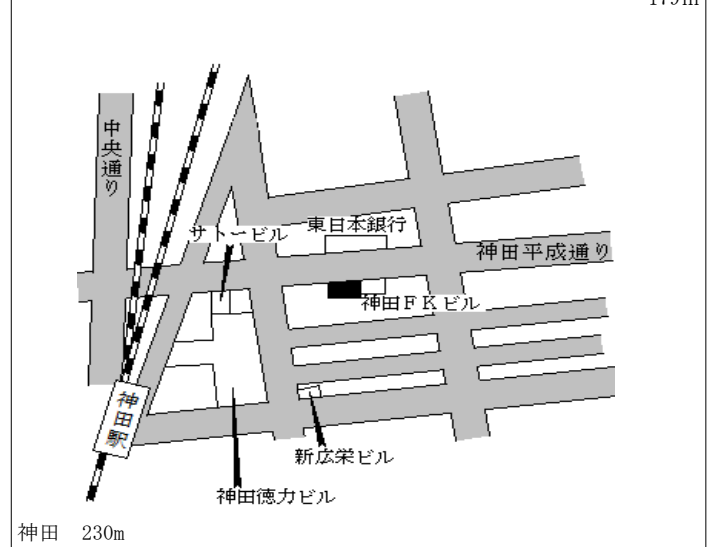

神田 230m

千代田(都) 5-23	千代田区神田神保町二丁目20番2 外 ワカヤギビル	980,000円 5.4 % 661㎡
----------------	---------------------------------	---------------------------

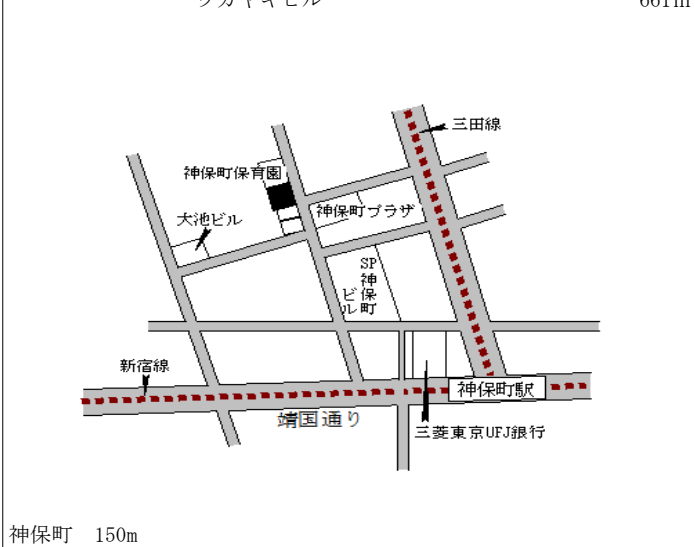

神保町 150m

千代田(都) 5-24	千代田区大手町一丁目1番3 「大手町1-2-4」 大手町パルビル	20,400,000円 6.3 % 2,760㎡
----------------	--	--------------------------------

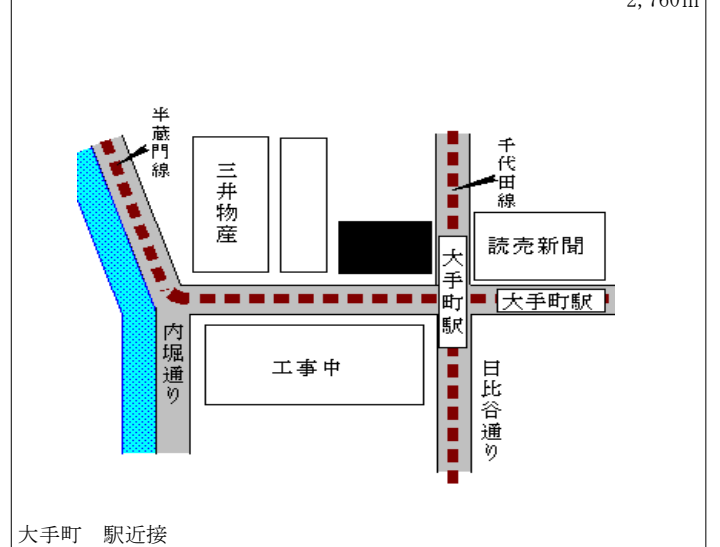

大手町 駅近接

千代田(都) 5-25	千代田区神田小川町一丁目1番1外 日幸神田ビル	4,120,000円 817㎡
----------------	----------------------------	--------------------

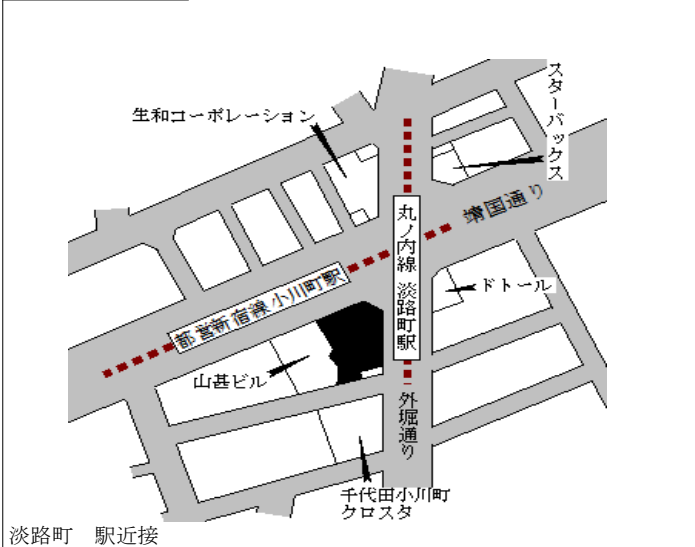

淡路町 駅近接

千代田(都) 5-26	千代田区神田司町二丁目1番1 富士リプロ(株)	1,020,000円 4.5 % 136㎡
----------------	----------------------------	-----------------------------

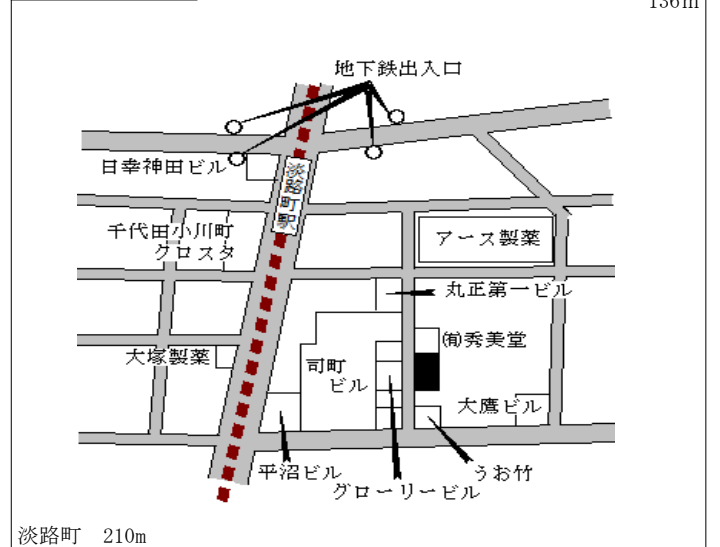

淡路町 210m

千代田(都) 5-27	千代田区神田松永町13番 ロジステックビルディング	2,410,000円 6.2 % 235m ²
----------------	------------------------------	--

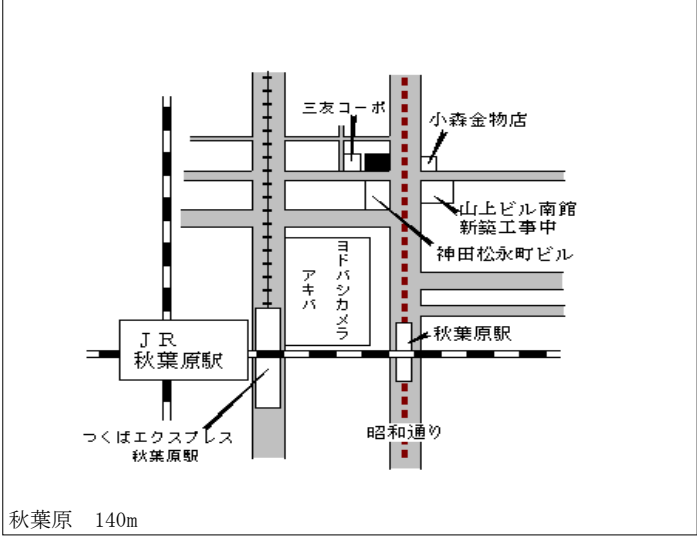

中央(都) - 1	中央区佃一丁目20番1外 「佃1-5-7」	708,000円 4.1 % 72㎡
--------------	--------------------------	--------------------------

月島 420m

中央(都) - 2	中央区月島三丁目2503番 「月島3-25-3」 パレ・ドール月島	981,000円 10.8 % 558㎡
--------------	---	----------------------------

勝どき 500m

中央(都) - 3	中央区晴海五丁目1番4 「晴海5-1-9」 晴海テラス	810,000円 4,158㎡
--------------	-----------------------------------	--------------------

勝どき 900m

中央(都) 5-1	中央区日本橋馬喰町一丁目102番 19外 「日本橋馬喰町1-6-5」 マービー1	2,020,000円 2.5 % 331㎡
--------------	---	-----------------------------

馬喰町 60m

中央(都) 5-2	中央区月島三丁目1009番外 「月島3-10-4」 いちかわビル	1,540,000円 10.0 % 84㎡
--------------	--	-----------------------------

月島 駅近接

中央(都) 5-3	中央区日本橋堀留町一丁目1番22 「日本橋堀留町1-2-15」 朝日ビルIII	1,440,000円 4.3 % 268㎡
--------------	---	-----------------------------

小伝馬町 400m

中央(都) 5-4	中央区日本橋本町四丁目15番3 「日本橋本町4-1-11」 小川ビル	4,240,000円 6.0 % 330㎡
--------------	--	-----------------------------

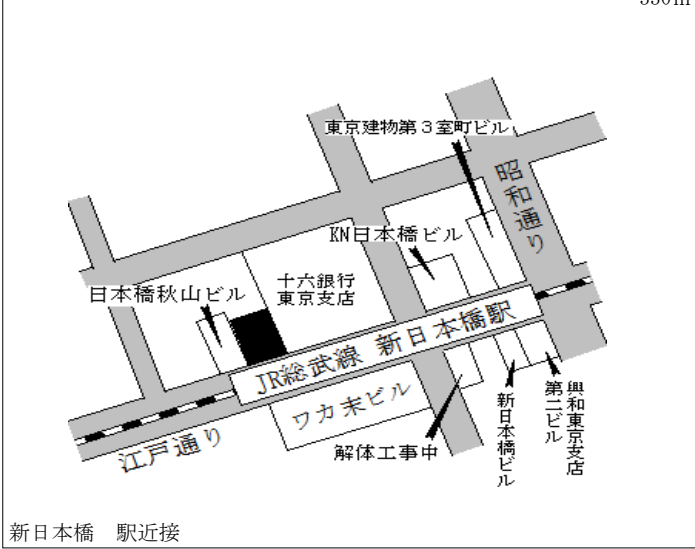

新日本橋 駅近接

中央(都) 5-5	中央区銀座七丁目5番2外 「銀座7-11-14」 北海道文化放送銀座ビル	4,630,000円 8.7 % 159㎡
--------------	--	-----------------------------

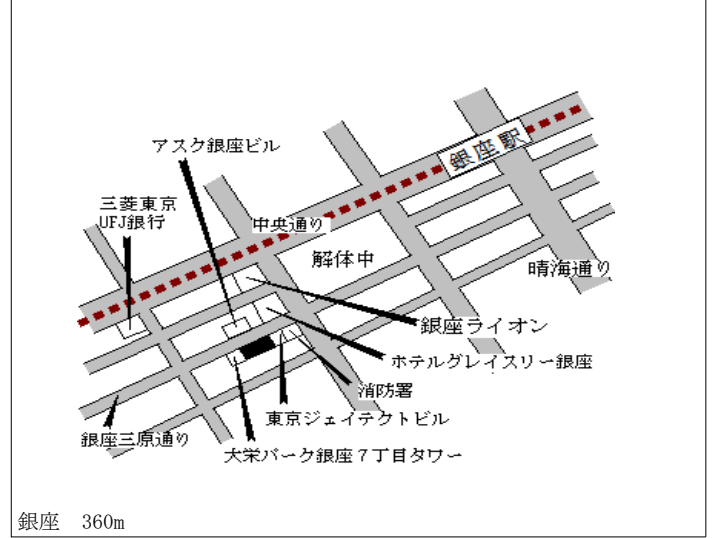

銀座 360m

中央(都) 5-6	中央区日本橋室町一丁目8番2 「日本橋室町1-5-3」 福島ビル	11,500,000円 8.5 % 730㎡
--------------	--	------------------------------

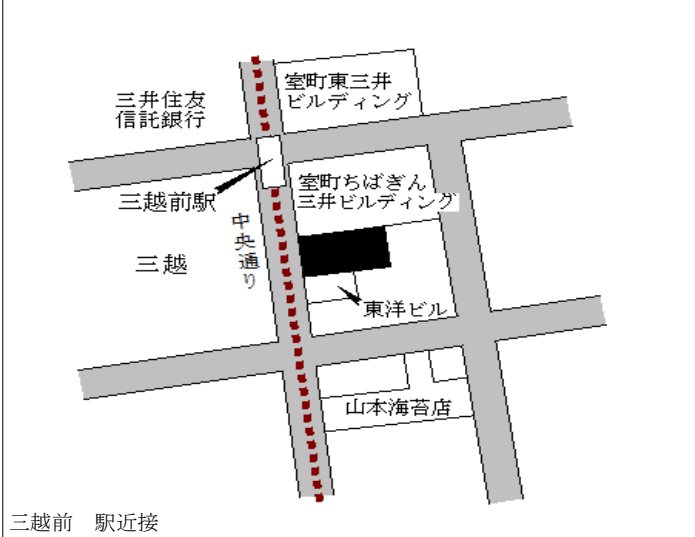

三越前 駅近接

中央(都) 5-7	中央区日本橋二丁目3番8外 「日本橋2-3-18」 江間忠さくらビル	7,450,000円 5.7 % 278㎡
--------------	--	-----------------------------

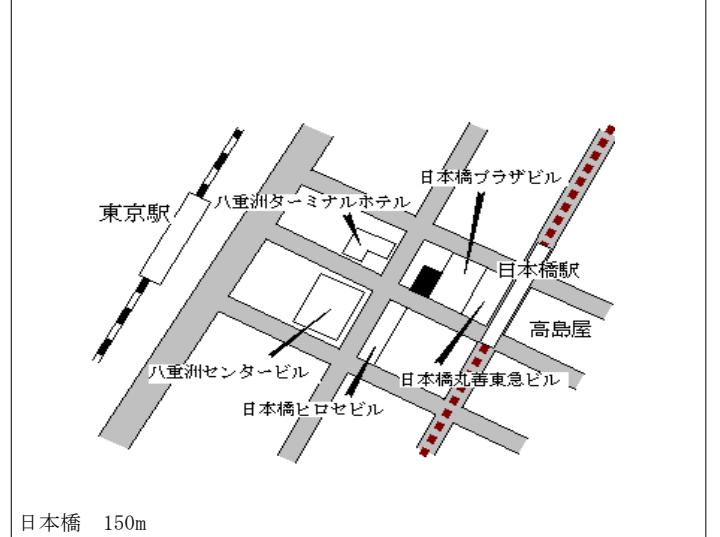

日本橋 150m

中央(都) 5-8	中央区京橋二丁目4番5外 「京橋2-4-15」 オービックビル(鍛冶橋通り)	11,800,000円 6.3 % 1,169㎡
--------------	--	--------------------------------

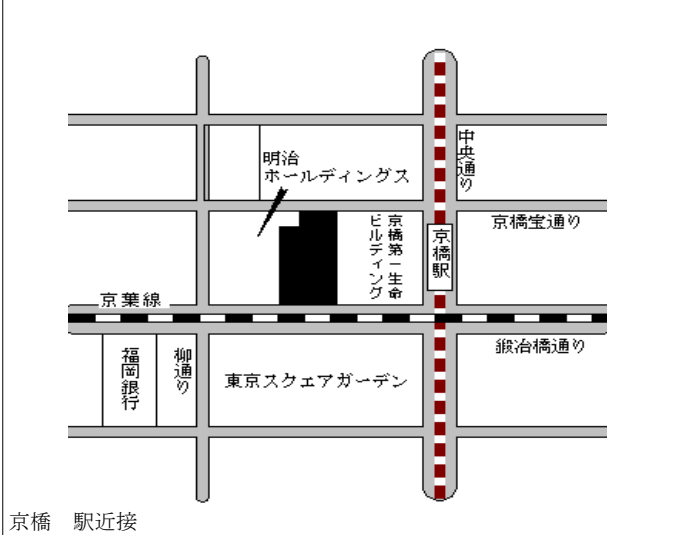

京橋 駅近接

中央(都) 5-9	中央区新富二丁目2番8 「新富2-4-4」 PINEビル	1,410,000円 4.4 % 96㎡
--------------	------------------------------------	----------------------------

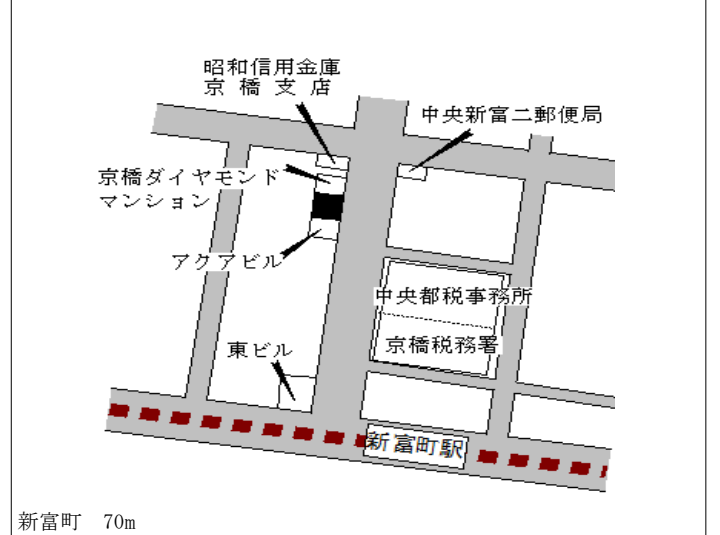

新富町 70m

中央(都) 5-10	中央区築地三丁目903番1 「築地3-9-10」 築地ビル	1,620,000円 5.2 % 257㎡
---------------	-------------------------------------	-----------------------------

築地 70m

中央(都) 5-11	中央区日本橋箱崎町35番2 「日本橋箱崎町35-3」 KATOビル	650,000円 4.0 % 169㎡
---------------	---	---------------------------

水天宮前 250m

中央(都) 5-12	中央区八丁堀二丁目6番14 「八丁堀2-21-11」 八丁堀鈴らん通りビル	1,330,000円 3.9 % 171㎡
---------------	---	-----------------------------

八丁堀 100m

中央(都) 5-13	中央区銀座二丁目2番19外 「銀座2-6-7」 明治屋銀座ビル	22,600,000円 10.8 % 353㎡
---------------	---------------------------------------	-------------------------------

銀座一丁目 駅近接

中央(都) 5-14	中央区銀座六丁目4番13外 「銀座6-8-3」 銀座尾張町TOWER	14,800,000円 12.1 % 260㎡
---------------	--	-------------------------------

銀座 150m

中央(都) 5-15	中央区銀座三丁目101番14外 「銀座3-2-9」 FAJAGROUP	7,800,000円 9.9 % 147㎡
---------------	---	-----------------------------

銀座 180m

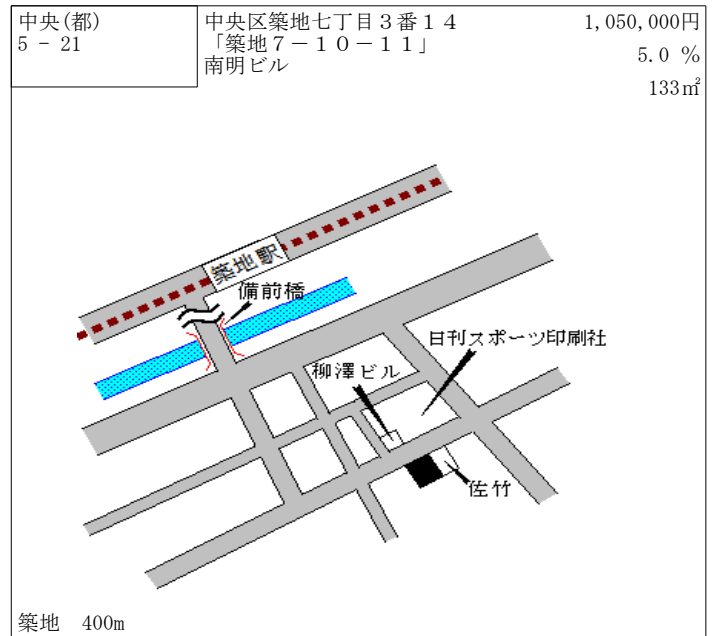
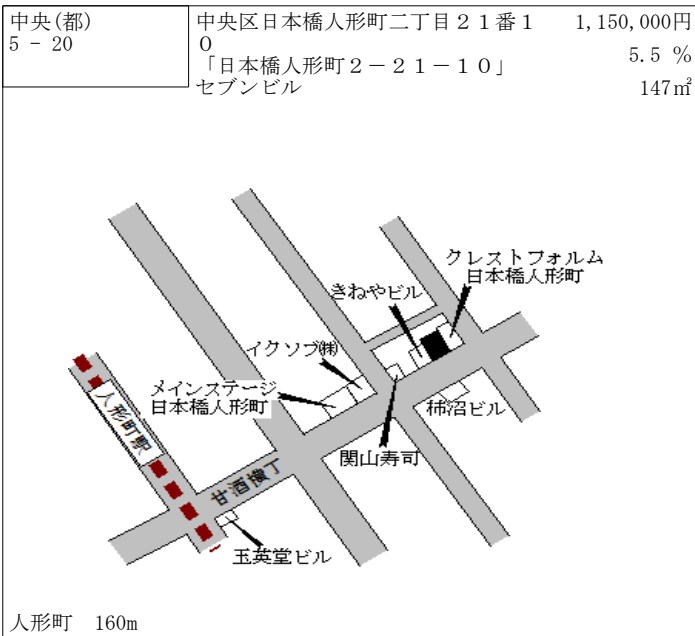
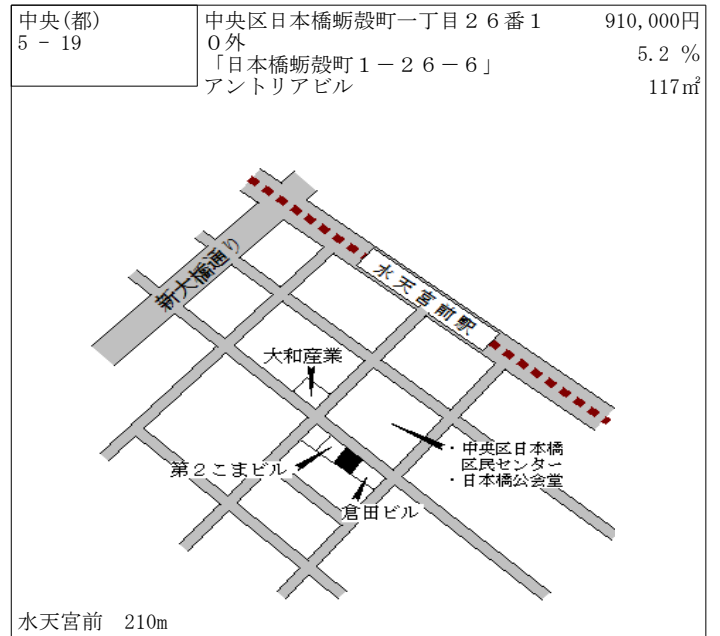
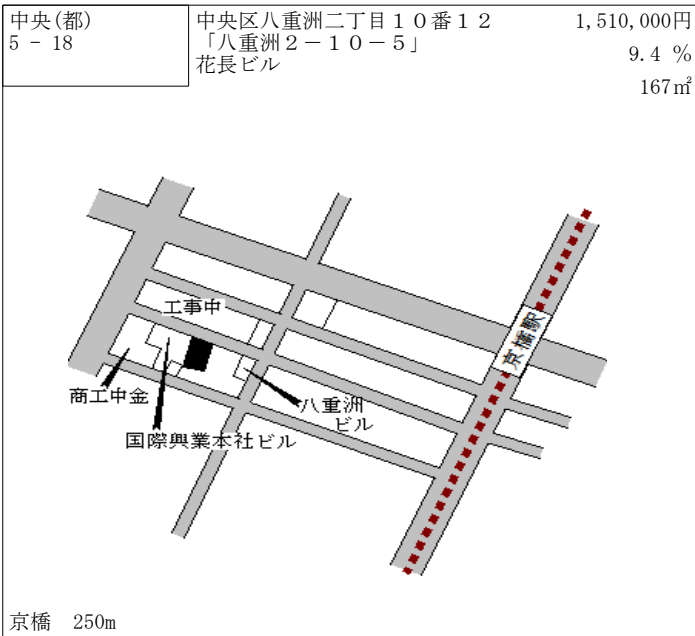
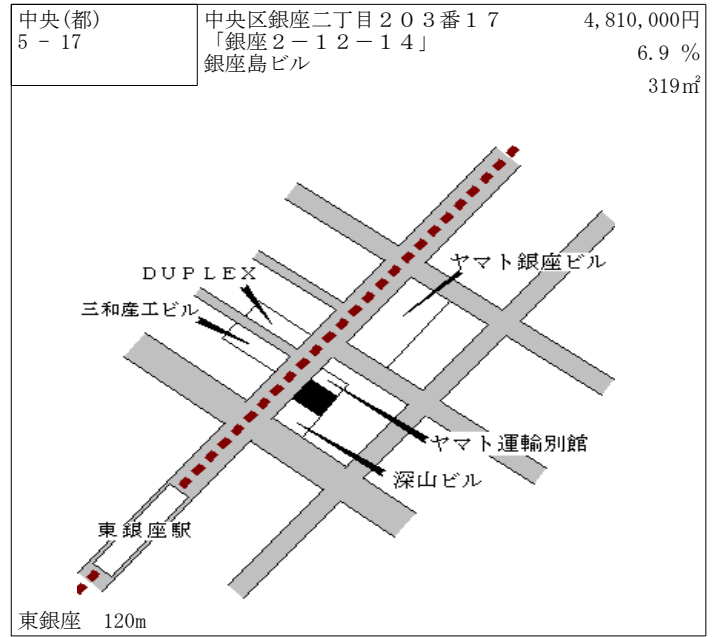
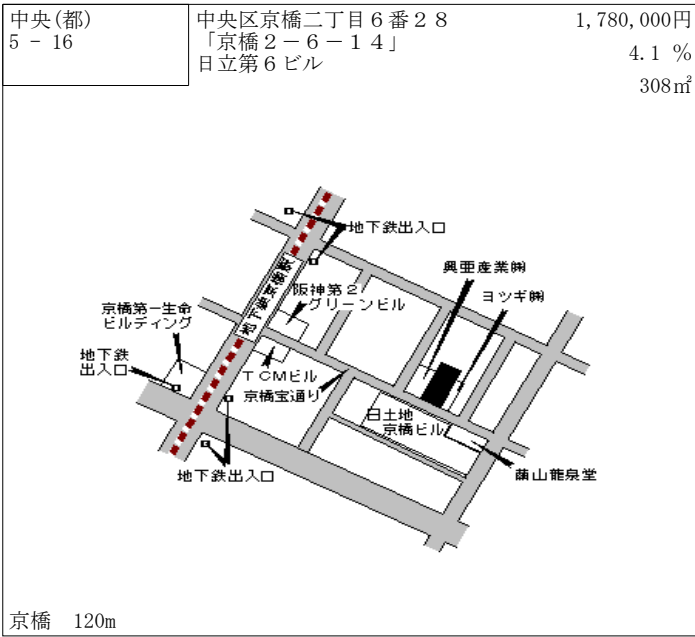

中央(都) 5-22	中央区東日本橋二丁目12番23外 「東日本橋2-23-4」 ルート東日本橋ビル	690,000円 3.8% 94㎡
---------------	---	-------------------------

東日本橋 250m

中央(都) 5-23	中央区湊一丁目16番2 「湊1-2-7」 カワジリビル八丁堀	841,000円 4.5% 127㎡
---------------	--------------------------------------	--------------------------

八丁堀 250m

中央(都) 5-24	中央区晴海三丁目3番6 「晴海3-3-3」 EMACHUビルディング	1,250,000円 10.6% 1,882㎡
---------------	--	-------------------------------

勝どき 680m

中央(都) 5-25	中央区日本橋本町二丁目2番2外 「日本橋本町2-6-3」 小西ビル	2,260,000円 4.6% 499㎡
---------------	---	----------------------------

三越前 270m

中央(都) 5-26	中央区日本橋浜町二丁目54番1 「日本橋浜町2-24-8」 ニュー浜町ダイヤモンドマンション	1,050,000円 5.5% 144㎡
---------------	--	----------------------------

浜町 240m

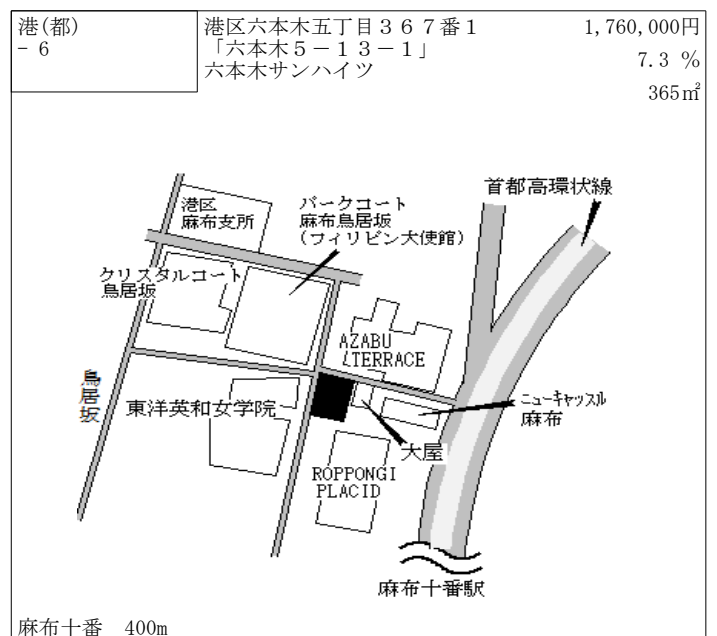
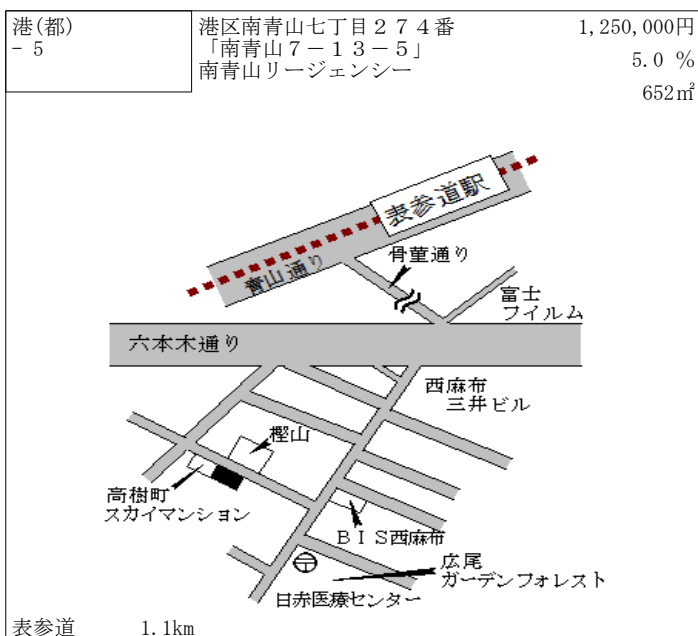
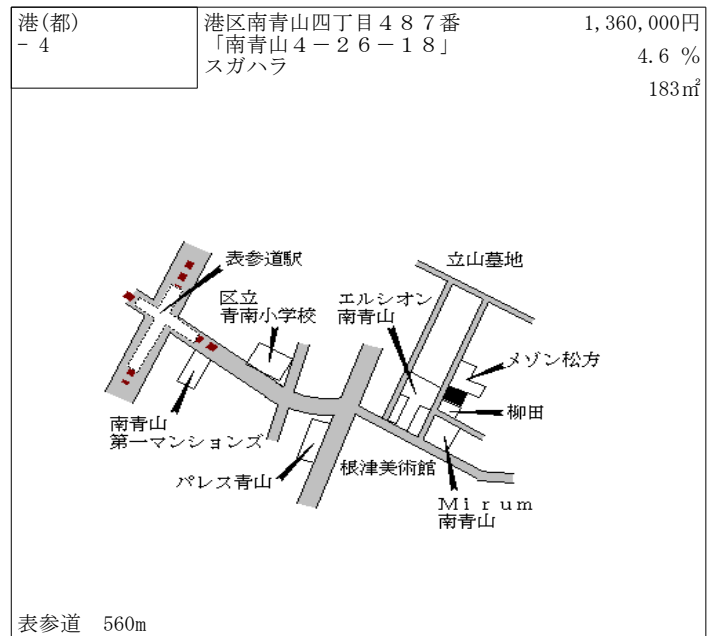
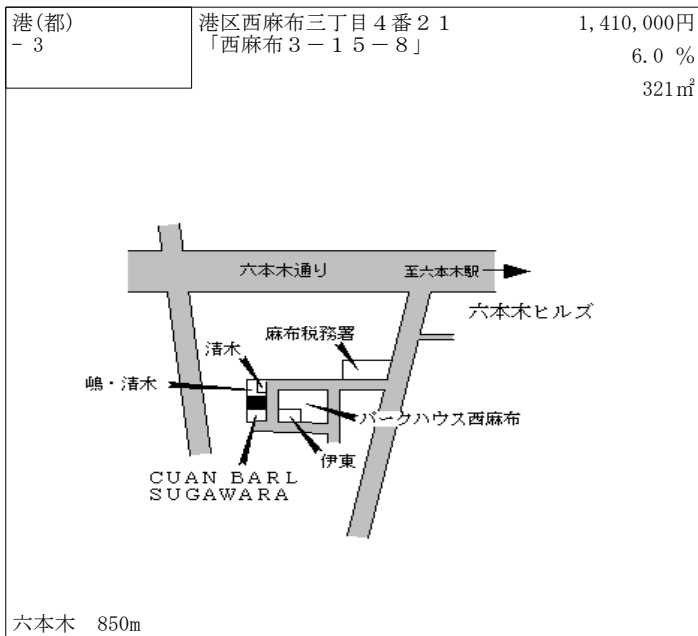
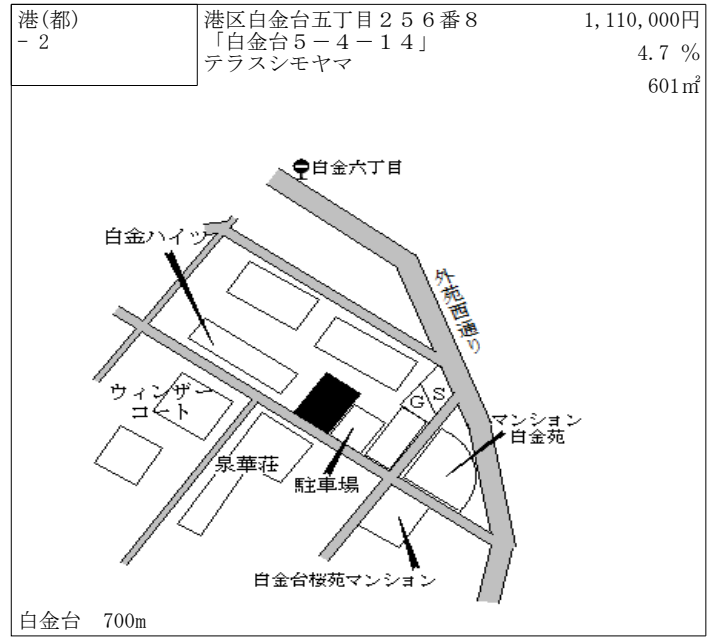
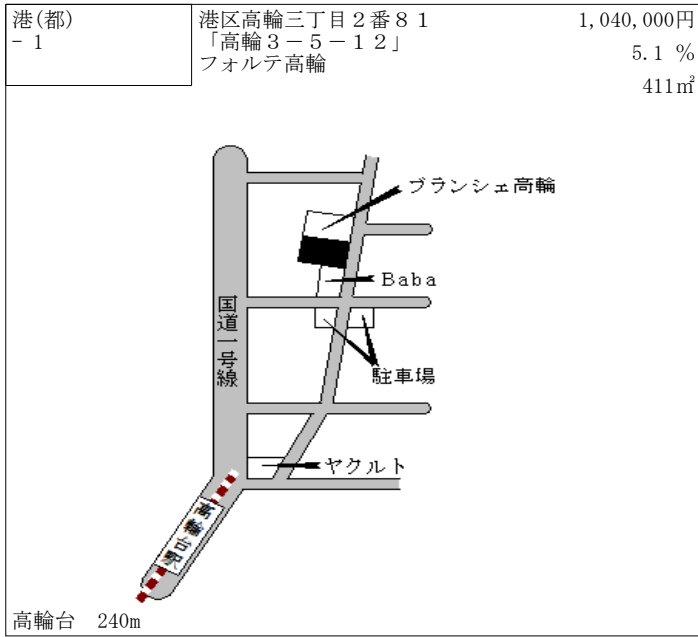

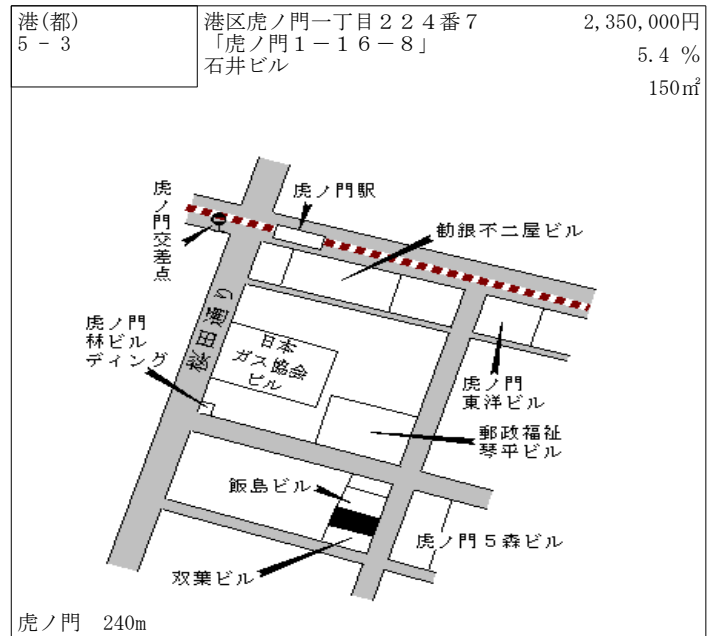
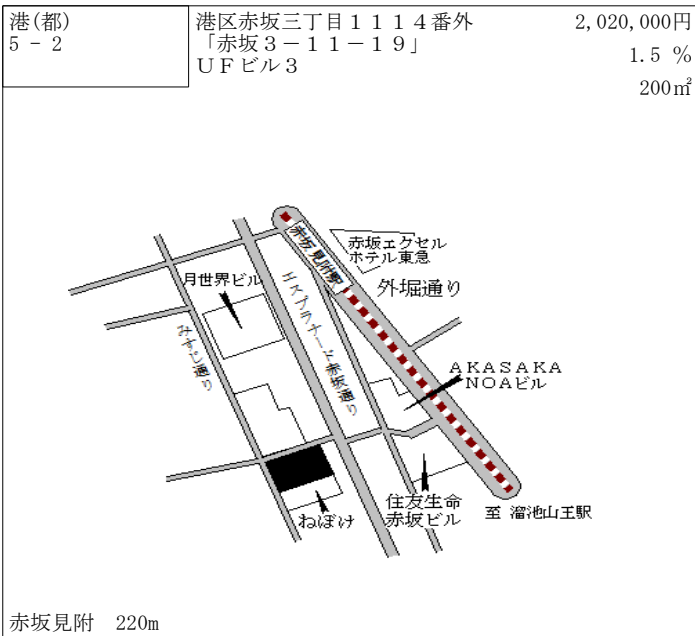
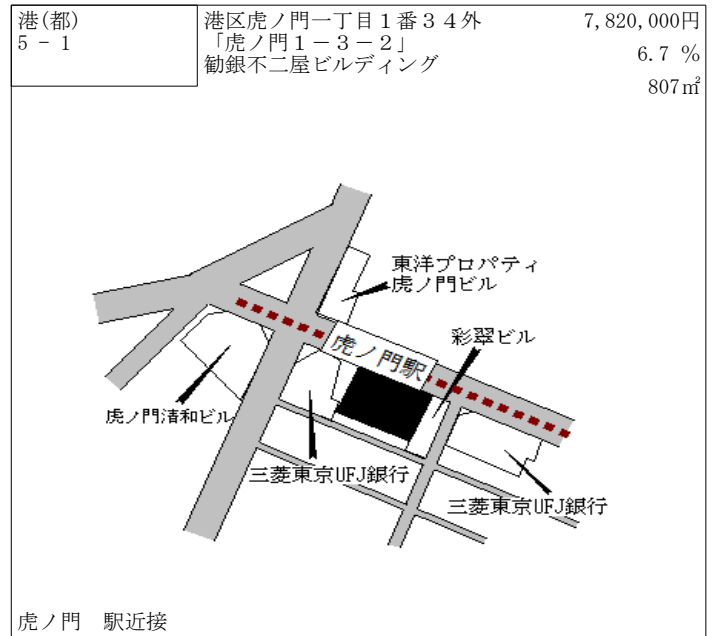
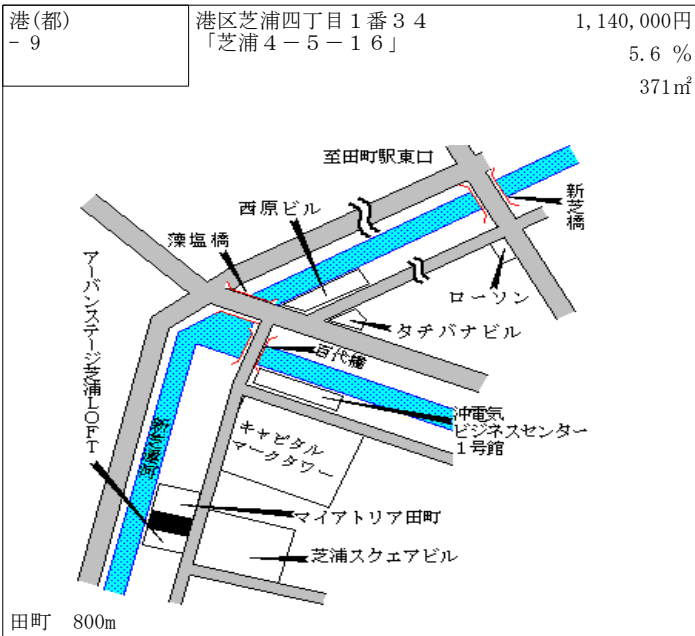
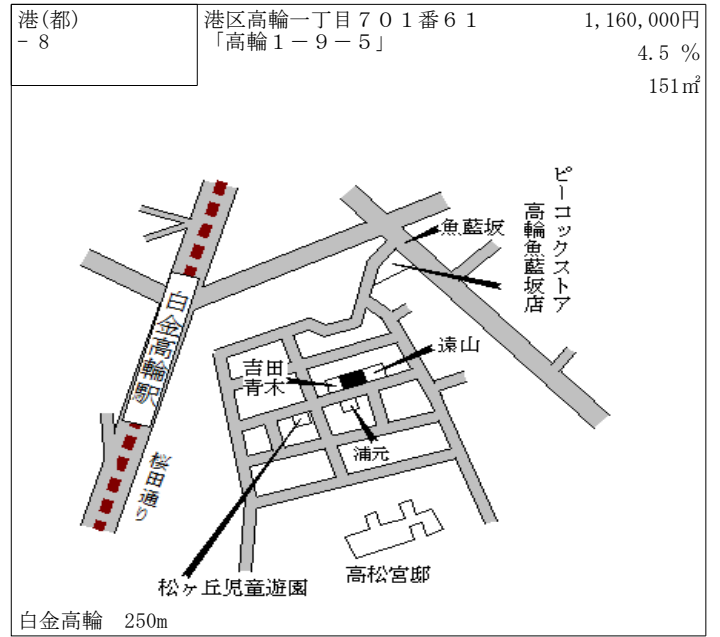
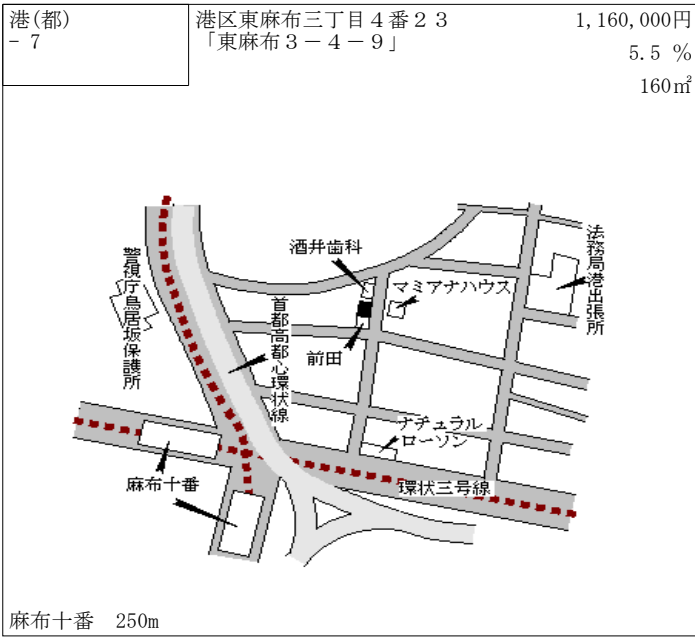

港(都) 5-4	港区高輪二丁目1番9 「高輪2-19-19」 日本トムソン	1,990,000円 6.4 % 737㎡
-------------	-------------------------------------	-----------------------------

泉岳寺 駅近接

港(都) 5-5	港区新橋一丁目103番4 「新橋1-18-16」 日本生命新橋ビル	7,830,000円 6.5 % 1,176㎡
-------------	---	-------------------------------

内幸町 駅近接

港(都) 5-6	港区港南二丁目7番1外 「港南2-13-37」 フィリップスエレクトロニクスジャパン	2,750,000円 6.2 % 2,479㎡
-------------	--	-------------------------------

品川 380m

港(都) 5-7	港区浜松町一丁目125番10外 「浜松町1-30-11」 ビックエコー	3,870,000円 4.6 % 271㎡
-------------	---	-----------------------------

浜松町 90m

港(都) 5-8	港区新橋五丁目2番3外 「新橋5-14-4」 新倉ビル	3,100,000円 6.2 % 259㎡
-------------	-----------------------------------	-----------------------------

新橋 480m

港(都) 5-9	港区西新橋三丁目104番1外 「西新橋3-23-5」 御成門郵船ビルディング	4,320,000円 6.4 % 1,210㎡
-------------	--	-------------------------------

御成門 100m

港(都) 5-10	港区芝五丁目3番13 「芝5-13-13」 サダカタビル	2,560,000円 4.9% 178㎡
--------------	------------------------------------	----------------------------

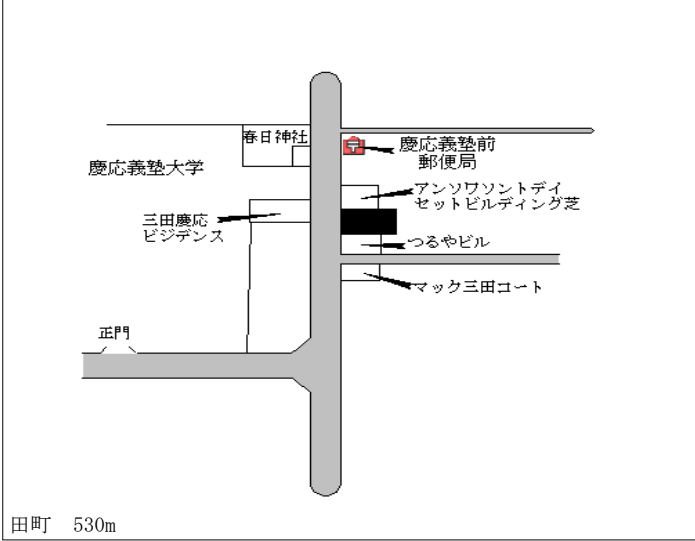

港(都) 5-11	港区六本木二丁目55番1外 「六本木2-4-5」 興和六本木ビル	3,820,000円 4.7% 792㎡
--------------	--	----------------------------

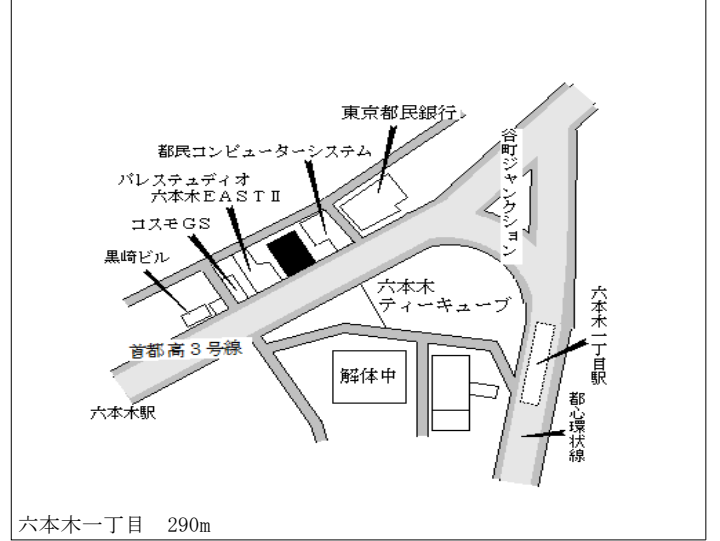

港(都) 5-12	港区南青山一丁目50番3 「南青山1-15-9」 コーワビルNo.45	3,150,000円 5.0% 1,427㎡
--------------	---	------------------------------

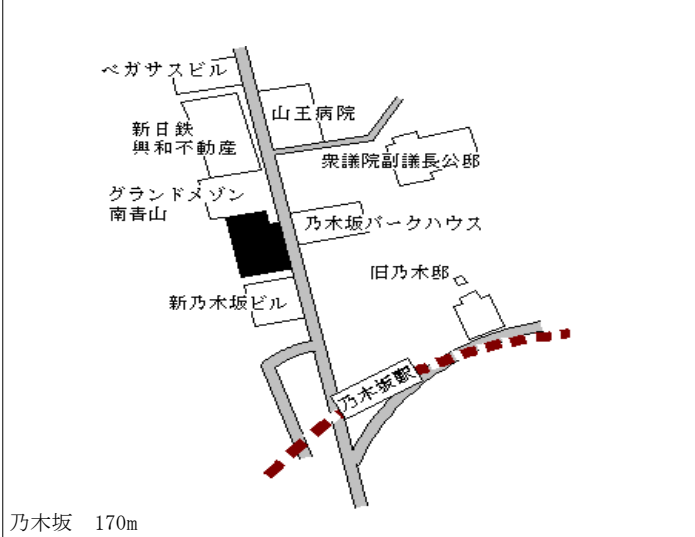

港(都) 5-13	港区南麻布二丁目4番50外 「南麻布2-4-2」 小杉ビル	1,600,000円 5.3% 453㎡
--------------	-------------------------------------	----------------------------

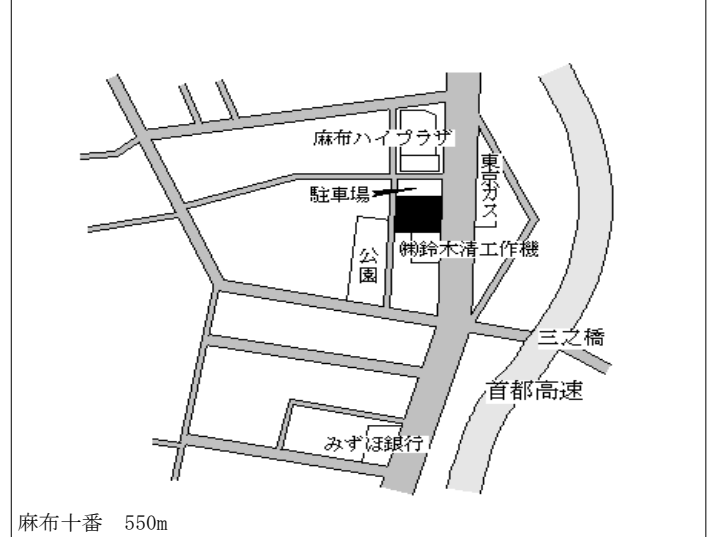

港(都) 5-14	港区南青山五丁目25番 「南青山5-1-27」 KINGDOM	9,650,000円 11.9% 133㎡
--------------	---------------------------------------	-----------------------------

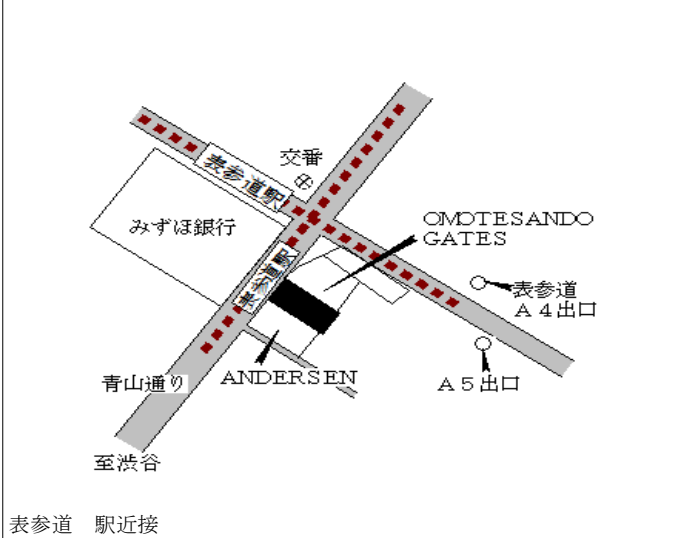

港(都) 5-15	港区南青山二丁目366番 「南青山2-14-15」 五十嵐ビル	1,710,000円 3.6% 168㎡
--------------	---------------------------------------	----------------------------

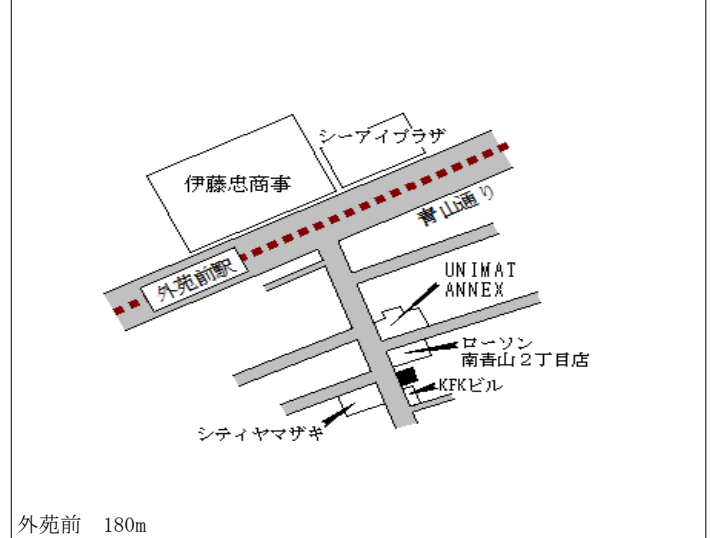

港(都) 5-16	港区西麻布三丁目23番23外 「西麻布3-1-18」 六本木新生ビル	2,320,000円 4.5 % 113㎡
--------------	--	-----------------------------

六本木 400m

港(都) 5-17	港区六本木六丁目311番2 「六本木6-1-5」 福島KDYビル	2,770,000円 5.3 % 67㎡
--------------	--	----------------------------

六本木 85m

港(都) 5-18	港区赤坂二丁目1301番5外 「赤坂2-13-23」 MYビル	3,550,000円 1.7 % 129㎡
--------------	---------------------------------------	-----------------------------

赤坂 90m

港(都) 5-19	港区東麻布一丁目16番6 「東麻布1-16-9」 グリッターイースト麻布	1,130,000円 2.7 % 89㎡
--------------	--	----------------------------

赤羽橋 300m

港(都) 5-20	港区麻布十番二丁目5番2外 「麻布十番2-5-3」 ダイエービル	2,180,000円 4.3 % 101㎡
--------------	--	-----------------------------

麻布十番 300m

港(都) 5-21	港区元麻布三丁目27番1外 「元麻布3-1-38」 第五谷澤ビル	1,830,000円 2.8 % 327㎡
--------------	--	-----------------------------

六本木 520m

港(都) 5-22	港区南麻布五丁目6番1 「南麻布5-15-25」 広尾六幸館ビル	2,420,000円 4.3 % 671㎡
--------------	--	-----------------------------

広尾 80m

港(都) 5-23	港区芝大門二丁目201番1外 「芝大門2-11-1」 富士ビル	1,670,000円 4.4 % 400㎡
--------------	---------------------------------------	-----------------------------

大門 220m

港(都) 5-24	港区東麻布一丁目10番13 「東麻布1-10-12」 カメダビル	2,330,000円 5.0 % 157㎡
--------------	--	-----------------------------

赤羽橋 260m

港(都) 5-25	港区高輪一丁目71番1 「高輪1-21-3」 千葉ビル	1,170,000円 3.5 % 100㎡
--------------	-----------------------------------	-----------------------------

白金高輪 500m

港(都) 5-26	港区芝浦三丁目1番66 「芝浦3-12-3」 スワローズネストシパウラ	1,900,000円 4.4 % 81㎡
--------------	---	----------------------------

田町 300m

港(都) 9-1	港区海岸三丁目1番27外 「海岸3-22-34」	843,000円 4.1 % 4,316㎡
-------------	-----------------------------	-----------------------------

芝浦ふ頭 200m

新宿(都) - 1	新宿区市谷甲良町35番2外 「市谷甲良町1-5」	785,000円 3.3 % 219㎡
--------------	-----------------------------	---------------------------

牛込柳町 320m

新宿(都) - 2	新宿区新宿七丁目93番22外 「新宿7-22-19」	507,000円 3.0 % 95㎡
--------------	-------------------------------	--------------------------

東新宿 400m

新宿(都) - 3	新宿区百人町二丁目330番4 「百人町2-20-21」	560,000円 1.3 % 112㎡
--------------	--------------------------------	---------------------------

大久保 240m

新宿(都) - 4	新宿区高田馬場三丁目309番9 「高田馬場3-20-8」	485,000円 2.8 % 102㎡
--------------	---------------------------------	---------------------------

高田馬場 750m

新宿(都) - 5	新宿区上落合三丁目830番6 「上落合3-20-15」	433,000円 2.6 % 155㎡
--------------	--------------------------------	---------------------------

都営中井 400m

新宿(都) - 6	新宿区南榎町70番2	508,000円 2.6 % 115㎡
--------------	------------	---------------------------

牛込柳町 450m

新宿(都) - 7	新宿区中落合三丁目1586番4 「中落合3-26-18」	478,000円 2.6 % 204㎡
--------------	---------------------------------	---------------------------

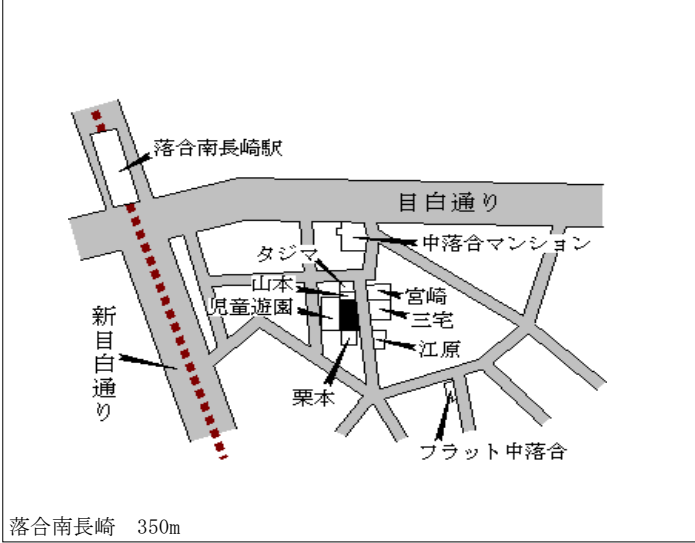

落合南長崎 350m

新宿(都) - 8	新宿区北新宿二丁目458番13 「北新宿2-12-5」 コーポ銀鈴	470,000円 2.8 % 132㎡
--------------	---	---------------------------

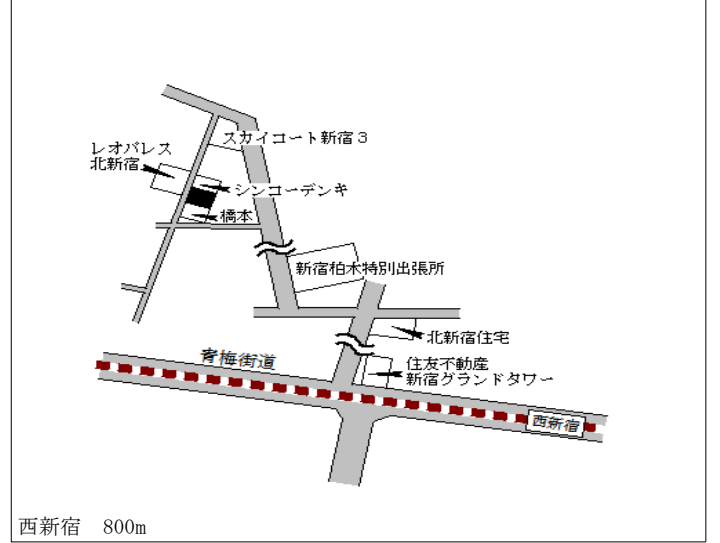

西新宿 800m

新宿(都) - 9	新宿区高田馬場一丁目182番32 外 「高田馬場1-21-21」	588,000円 3.2 % 205㎡
--------------	--	---------------------------

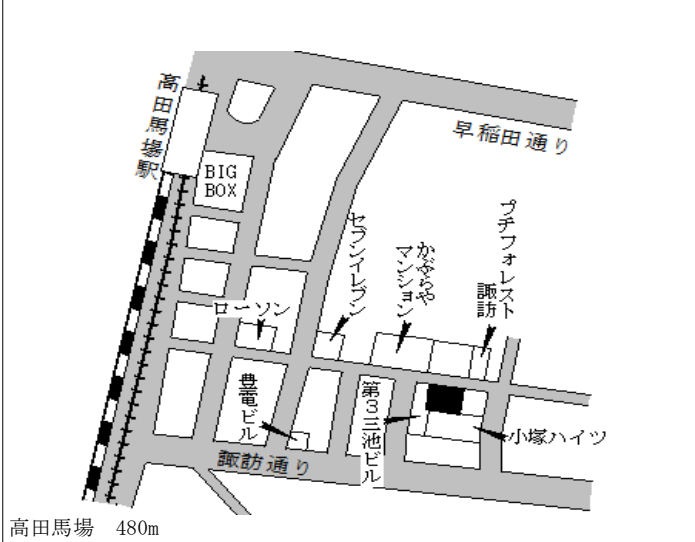

高田馬場 480m

新宿(都) - 10	新宿区戸山一丁目43番260 「戸山1-7-4」	525,000円 2.7 % 99㎡
---------------	-----------------------------	--------------------------

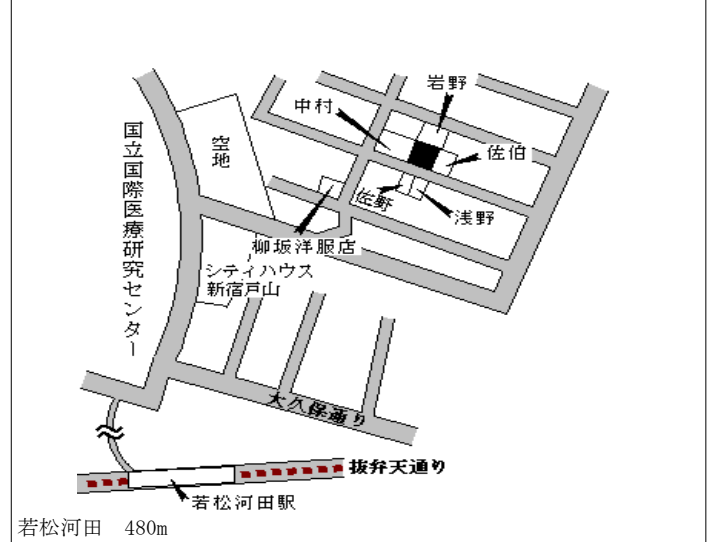

若松河田 480m

新宿(都) - 11	新宿区若宮町26番17外 V a l s e	770,000円 3.4 % 196㎡
---------------	---------------------------	---------------------------

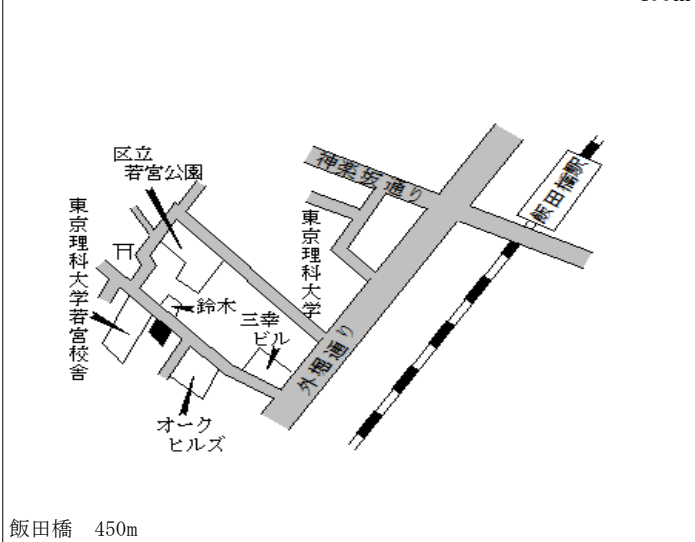

飯田橋 450m

新宿(都) - 12	新宿区大京町6番8	710,000円 2.9 % 201㎡
---------------	-----------	---------------------------

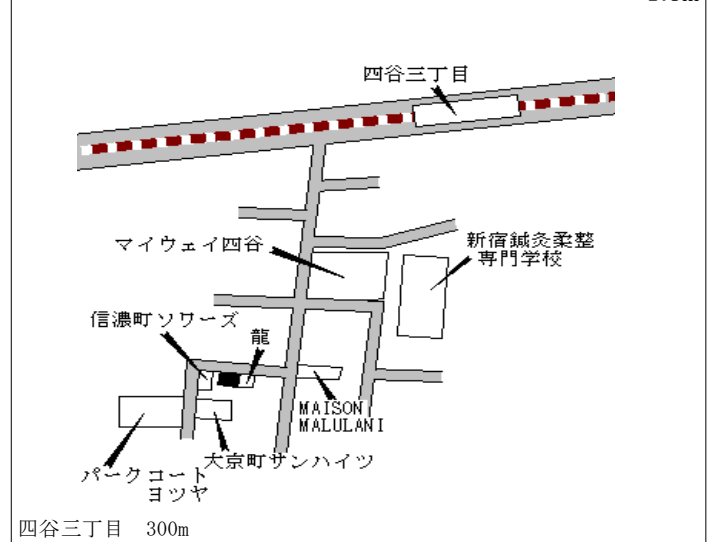

四谷三丁目 300m

新宿(都) 5-1	新宿区歌舞伎町一丁目18番10 「歌舞伎町1-18-10」 吉川ビル	4,430,000円 1.1 % 89㎡
--------------	--	----------------------------

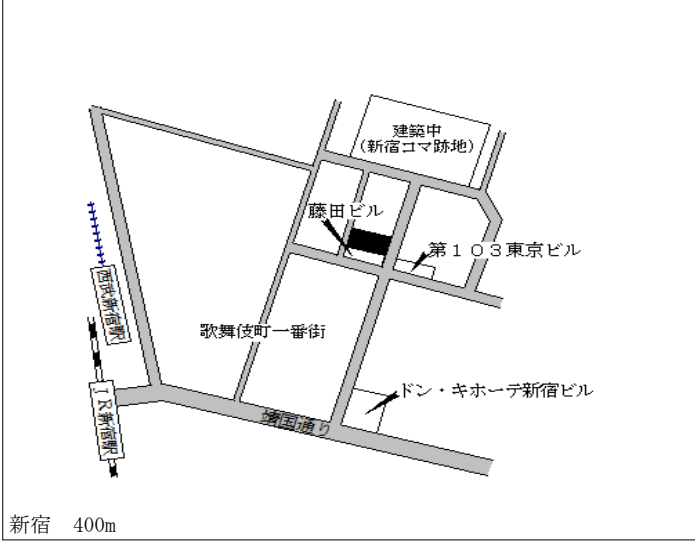

新宿(都) 5-2	新宿区新宿三丁目802番6外 「新宿3-18-5」 猪山興業ビル	11,700,000円 9.3 % 488㎡
--------------	--	------------------------------

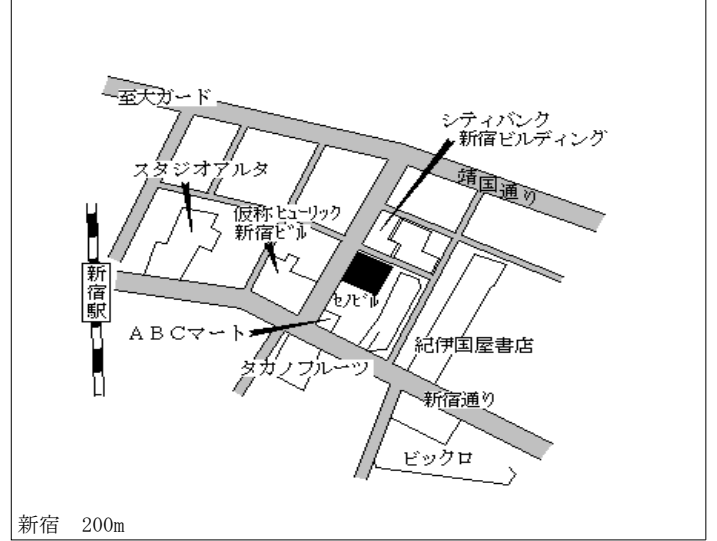

新宿(都) 5-3	新宿区新宿三丁目102番10外 「新宿3-33-10」 新宿モリエールビル	6,960,000円 5.5 % 322㎡
--------------	---	-----------------------------

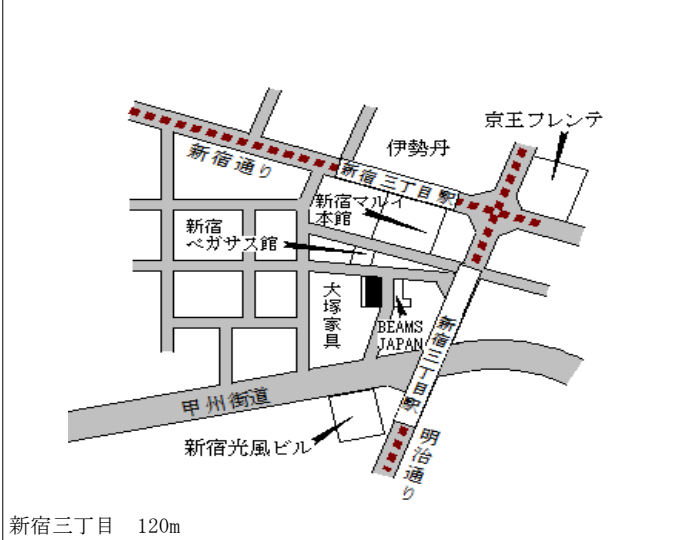

新宿(都) 5-4	新宿区西新宿一丁目18番2 「西新宿1-18-2」 晴花ビル	12,900,000円 5.7 % 235㎡
--------------	--------------------------------------	------------------------------

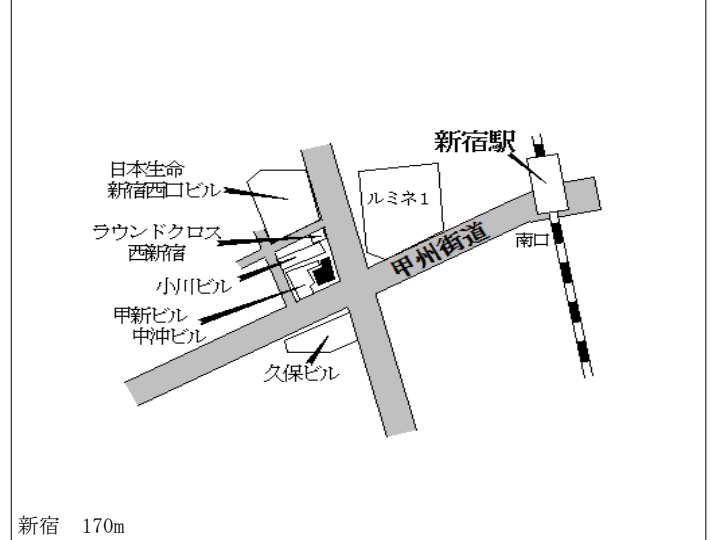

新宿(都) 5-5	新宿区揚場町3番4外 「揚場町2-19」 徳ビル	1,680,000円 3.1 % 127㎡
--------------	--------------------------------	-----------------------------

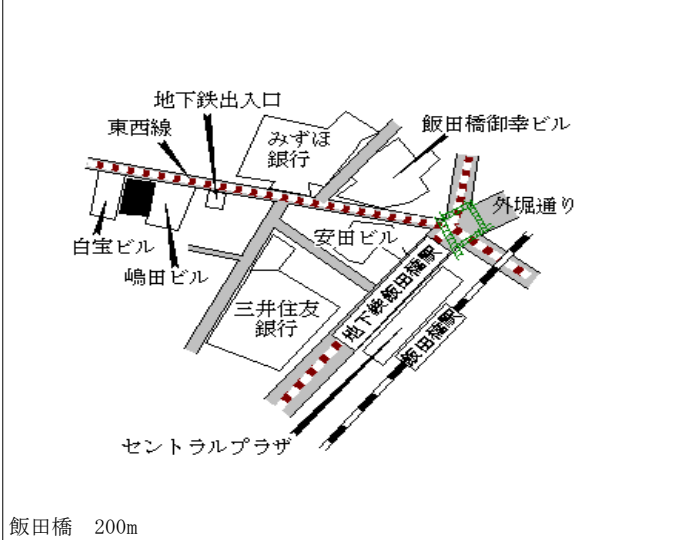

新宿(都) 5-6	新宿区市谷柳町24番3 カーサ・ヨシミ	1,210,000円 3.4 % 160㎡
--------------	------------------------	-----------------------------

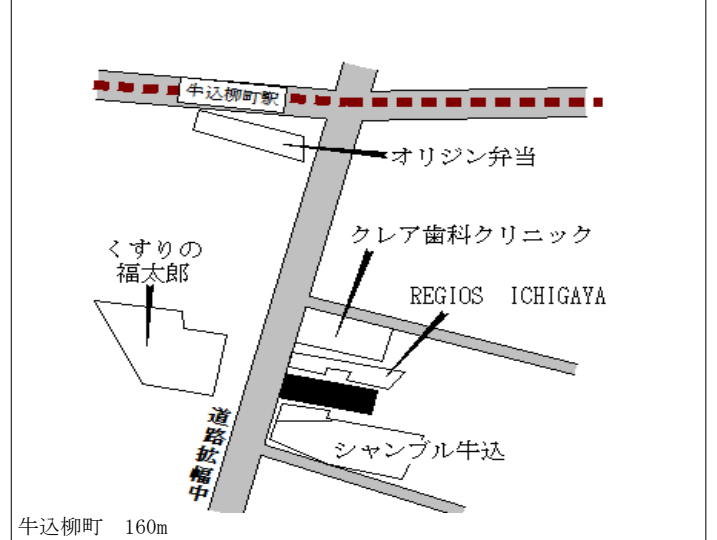

新宿(都) 5-7	新宿区歌舞伎町二丁目435番15 「歌舞伎町2-19-13」 ASKビル	1,540,000円 1.3% 188㎡
--------------	--	----------------------------

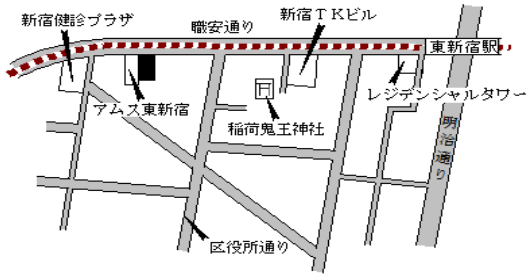

東新宿 200m

新宿(都) 5-8	新宿区高田馬場四丁目153番8外 「高田馬場4-8-4」 ORAGAビル	2,680,000円 3.1% 277㎡
--------------	--	----------------------------

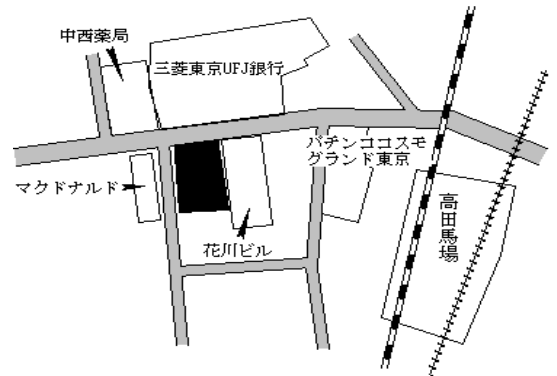

高田馬場 駅近接

新宿(都) 5-9	新宿区新宿一丁目4番5外 「新宿1-4-12」 LIXIL新宿御苑ビル	2,890,000円 4.0% 484㎡
--------------	---	----------------------------

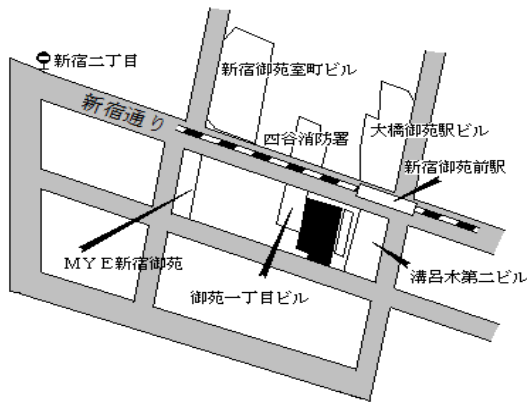

新宿御苑前 駅近接

新宿(都) 5-10	新宿区新宿三丁目5番2外 「新宿3-5-4」 レインボービレッジ	11,300,000円 9.7% 972㎡
---------------	--	-----------------------------

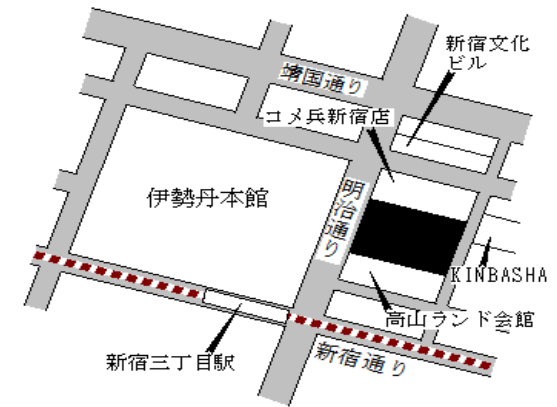

新宿三丁目 駅近接

新宿(都) 5-11	新宿区百人町一丁目193番5 「百人町1-16-14」 坂田ビル	1,610,000円 0.0% 148㎡
---------------	--	----------------------------

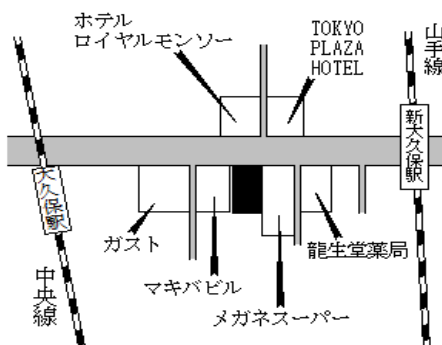

新大久保 170m

新宿(都) 5-12	新宿区中落合一丁目1859番64 外 「中落合1-17-8」 ミルフォード中井	623,000円 3.0% 130㎡
---------------	--	--------------------------

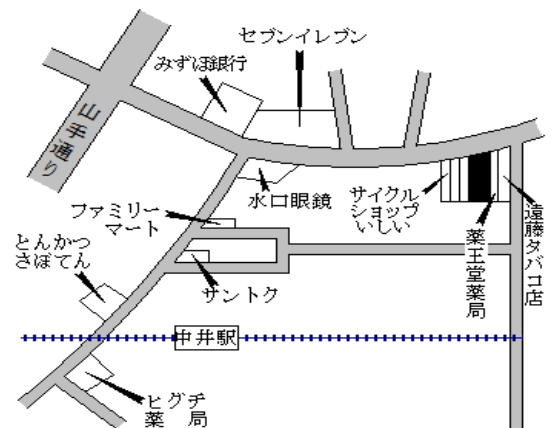

西武中井 150m

新宿(都) 5-13	新宿区西新宿二丁目6番 「西新宿2-6-1」 新宿住友ビル(中央通り)	7,500,000円 4.6% 14,445㎡
---------------	---	-------------------------------

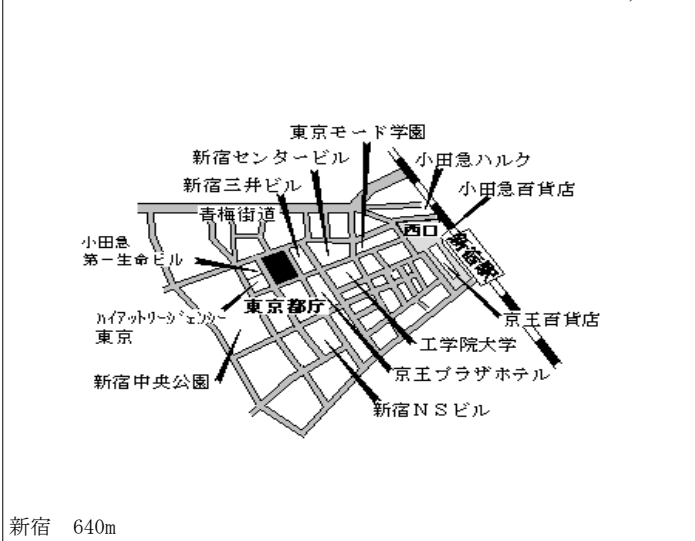

新宿(都) 5-14	新宿区山吹町332番10外 メインステージ江戸川橋Ⅲ	1,130,000円 3.7% 296㎡
---------------	-------------------------------	----------------------------

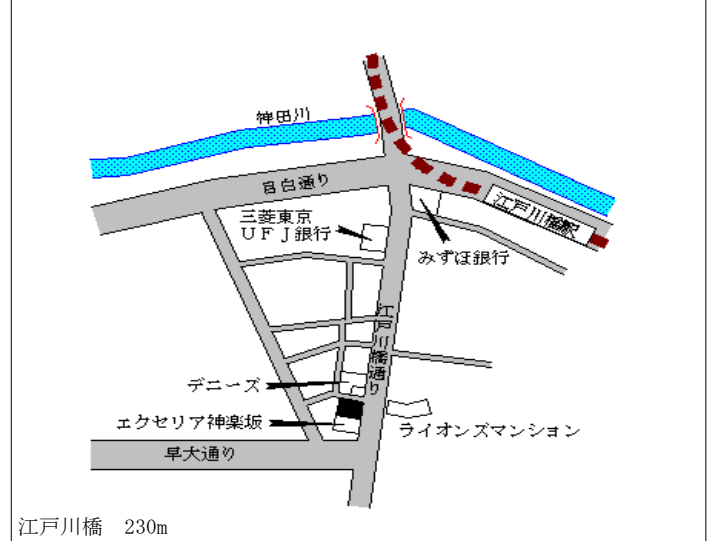

新宿(都) 5-15	新宿区四谷三丁目1番8 東京都トラック総合会館	3,060,000円 3.7% 533㎡
---------------	----------------------------	----------------------------

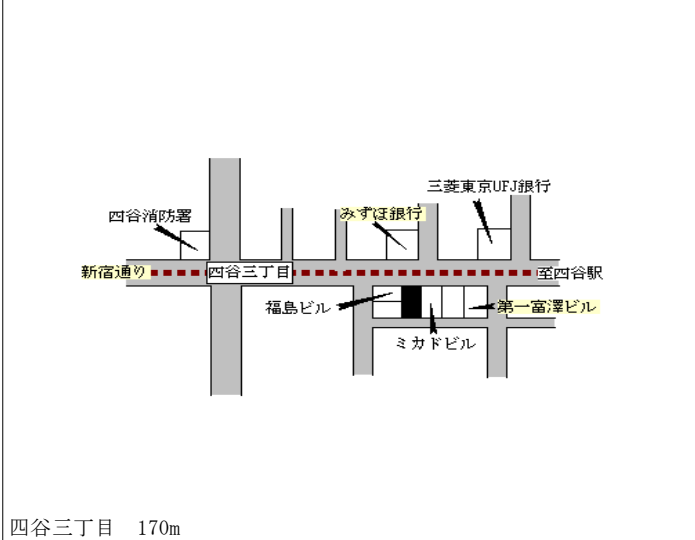

新宿(都) 5-16	新宿区西新宿三丁目141番3外 「西新宿3-2-5」 富山化学ビル	4,430,000円 3.0% 808㎡
---------------	---	----------------------------

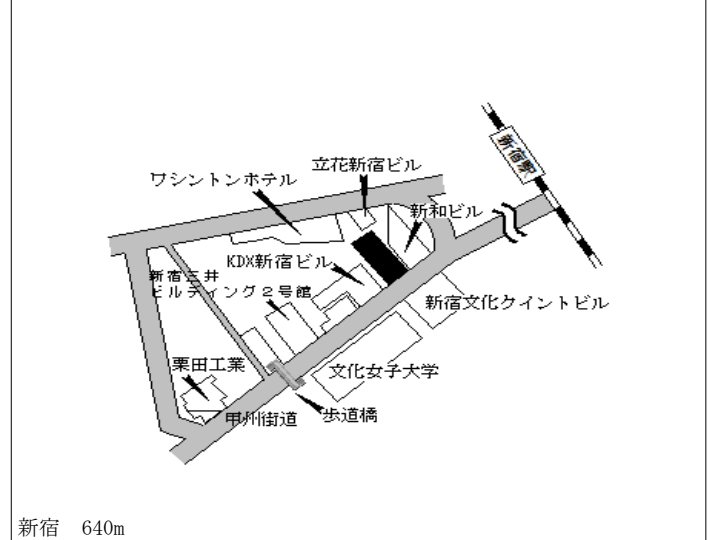

新宿(都) 5-17	新宿区北新宿一丁目353番61 「北新宿1-12-12」 MIビル	827,000円 3.0% 177㎡
---------------	---	--------------------------

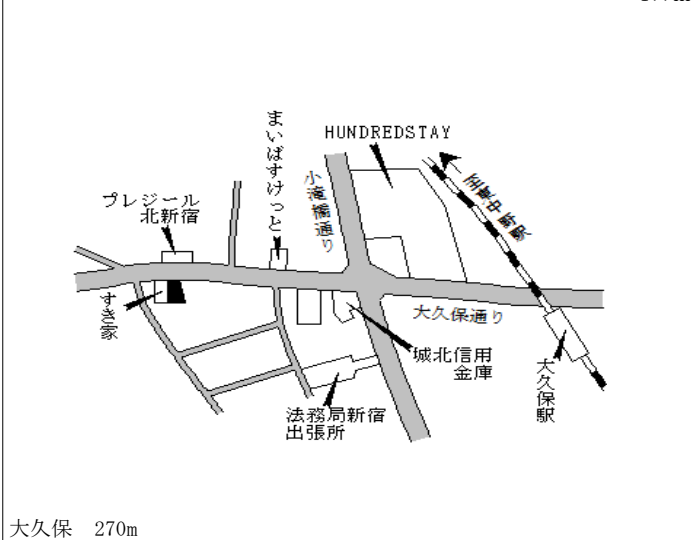

新宿(都) 5-18	新宿区西早稲田二丁目660番4外 「西早稲田2-20-5」 アトラスタワー西早稲田	1,260,000円 529㎡
---------------	---	--------------------

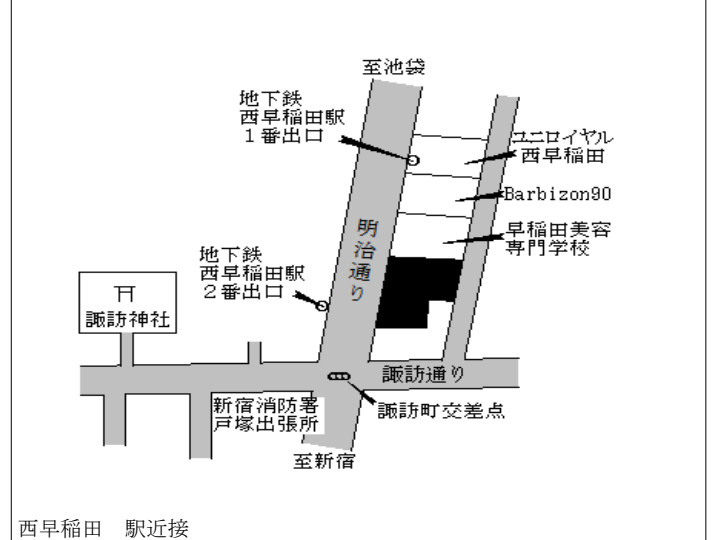

新宿(都) 5-19	新宿区若松町110番3 「若松町33-9」 クレドール若松町	1,160,000円 3.6% 236㎡
---------------	--------------------------------------	----------------------------

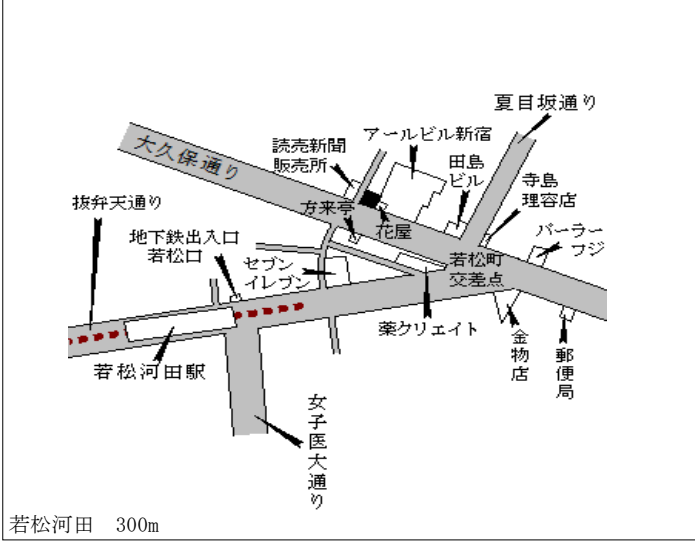

若松河田 300m

新宿(都) 5-20	新宿区新宿五丁目1017番 「新宿5-15-6」 新宿光陽ビル	2,500,000円 3.3% 348㎡
---------------	---------------------------------------	----------------------------

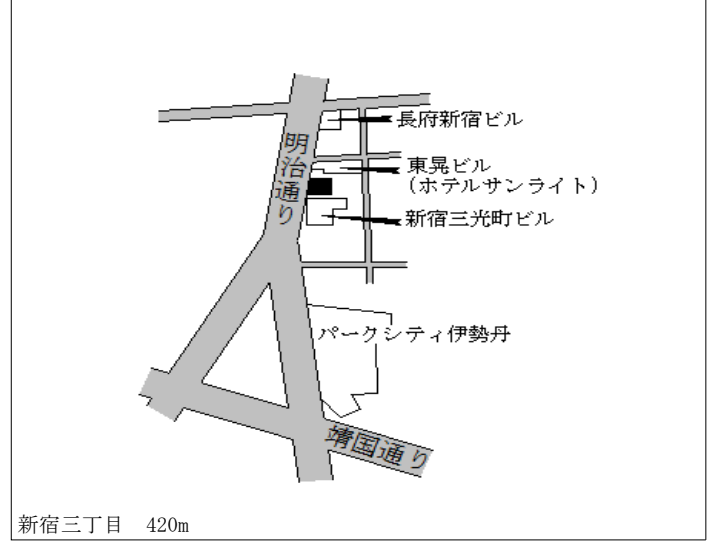

新宿三丁目 420m

新宿(都) 5-21	新宿区新宿一丁目34番18 「新宿1-34-15」 新宿エステートビル	1,790,000円 3.5% 216㎡
---------------	---	----------------------------

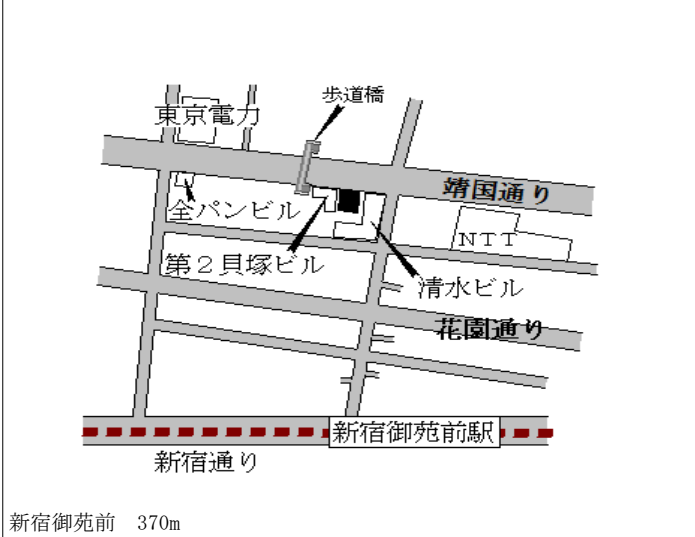

新宿御苑前 370m

新宿(都) 5-22	新宿区北新宿一丁目351番22 「北新宿1-7-20」 アルテビル北新宿	1,840,000円 2.8% 106㎡
---------------	--	----------------------------

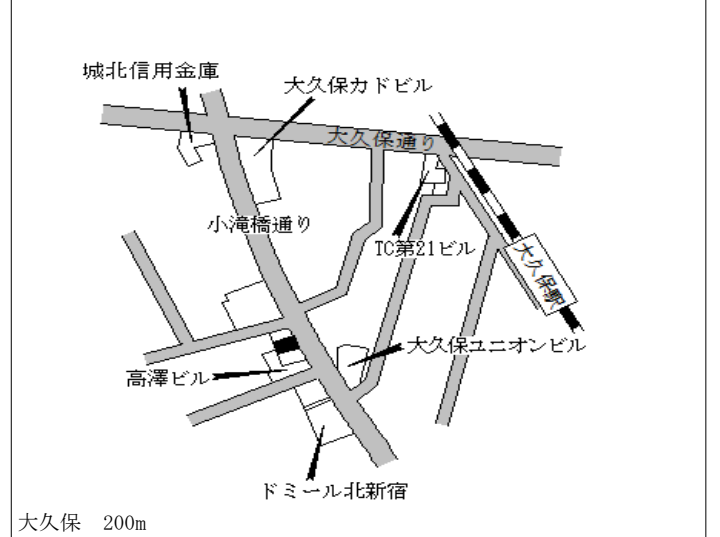

大久保 200m

新宿(都) 5-23	新宿区西新宿七丁目118番11 「西新宿7-18-19」 新宿税理士ビル第2別館佐竹ビル	1,110,000円 3.7% 200㎡
---------------	--	----------------------------

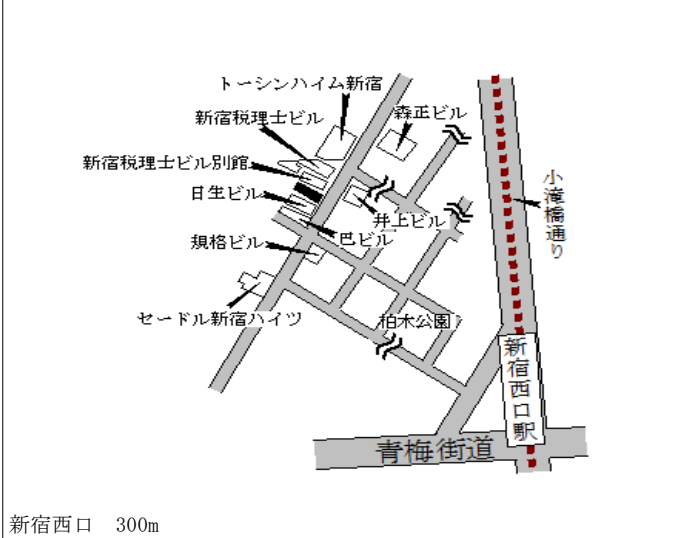

新宿西口 300m

新宿(都) 5-24	新宿区西新宿七丁目122番1外 「西新宿7-21-22」 新宿ロイヤルビル	3,850,000円 4.1% 574㎡
---------------	---	----------------------------

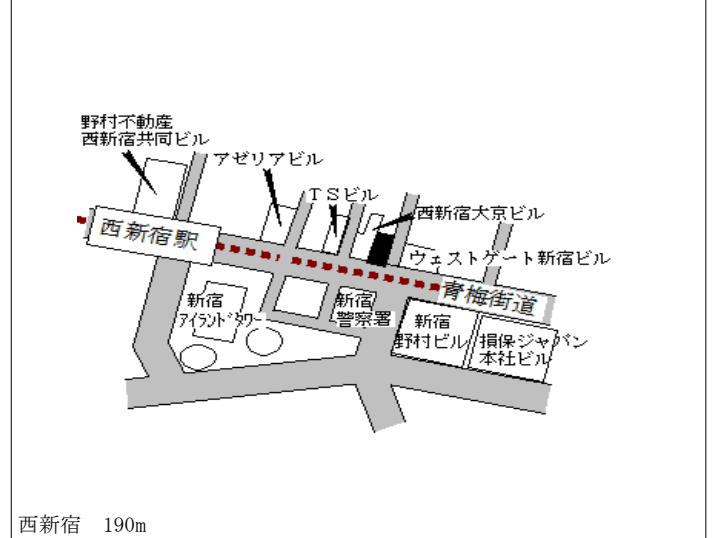

西新宿 190m

新宿(都) 5-25	新宿区西新宿五丁目531番3 「西新宿5-7-1」 若月ビル	1,600,000円 3.2% 102㎡
---------------	--------------------------------------	----------------------------

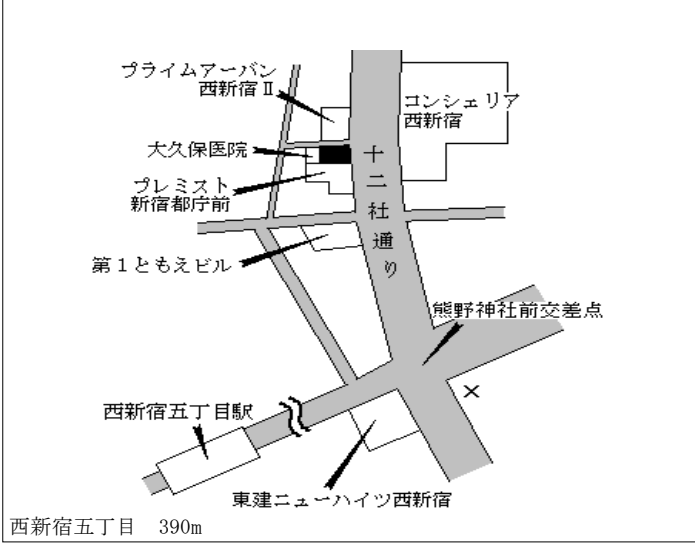

新宿(都) 5-26	新宿区新宿一丁目31番28 「新宿1-31-16」 ヤノビル	1,240,000円 3.3% 113㎡
---------------	--------------------------------------	----------------------------

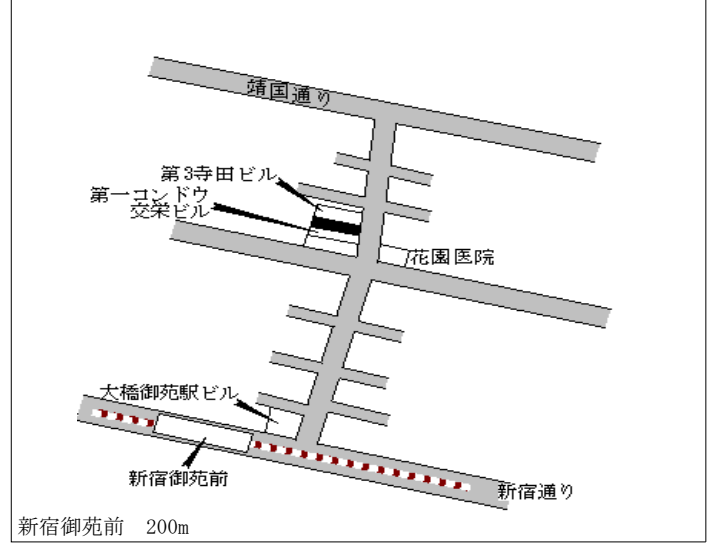

新宿(都) 5-27	新宿区中落合二丁目1113番4 「中落合2-8-9」 モナーク新宿下落合	683,000円 3.0% 193㎡
---------------	--	--------------------------

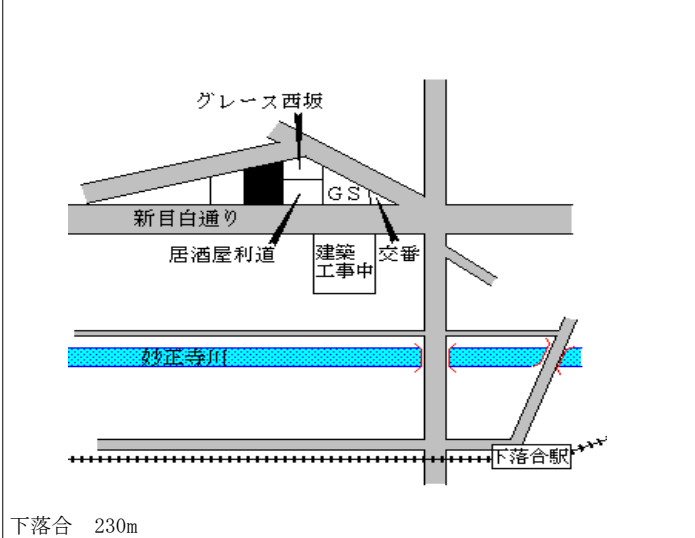

新宿(都) 5-28	新宿区東五軒町15番1外 「東五軒町3-28」	752,000円 3.0% 661㎡
---------------	----------------------------	--------------------------

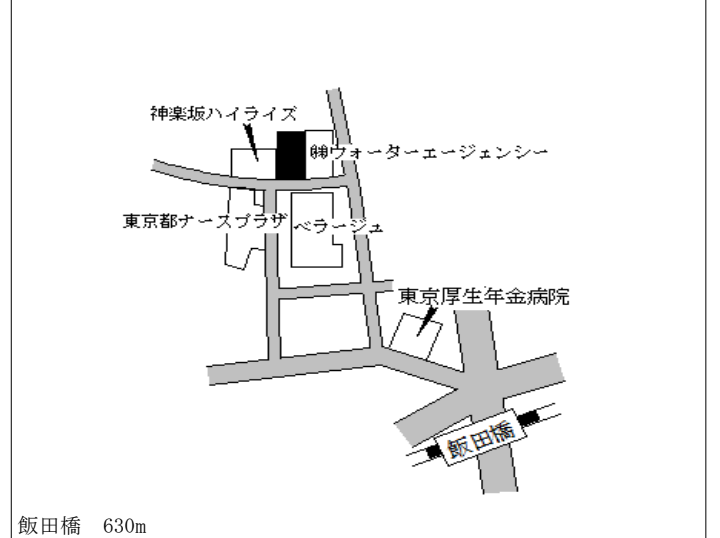

文京(都)
- 1

文京区本駒込一丁目11番115
「本駒込1-16-5」

730,000円
2.2 %
175㎡

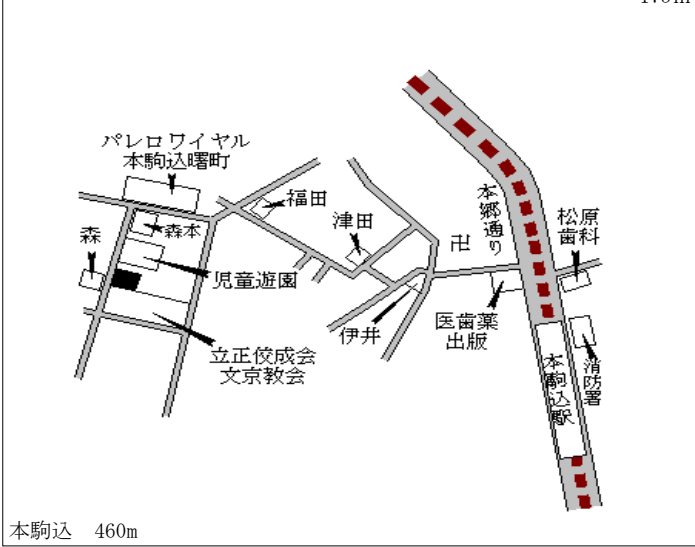

本駒込 460m

文京(都)
- 2

文京区西片一丁目10番272
「西片1-11-5」

901,000円
2.2 %
153㎡

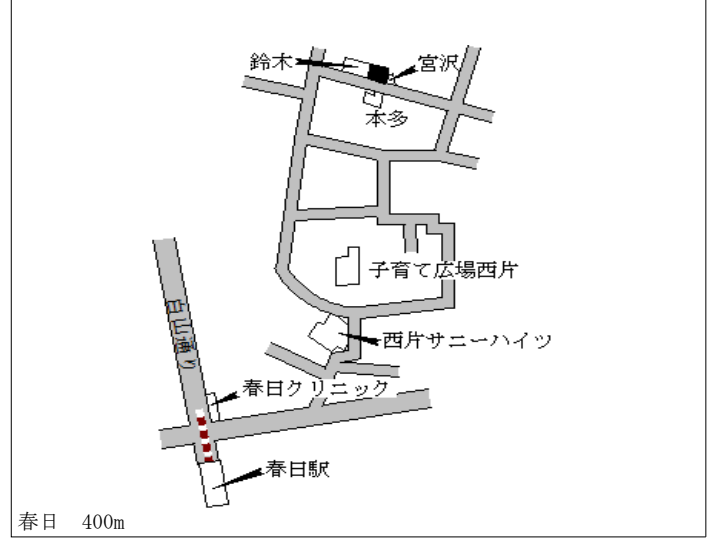

春日 400m

文京(都)
- 3

文京区千石三丁目30番3外
「千石3-18-6」

664,000円
1.8 %
246㎡

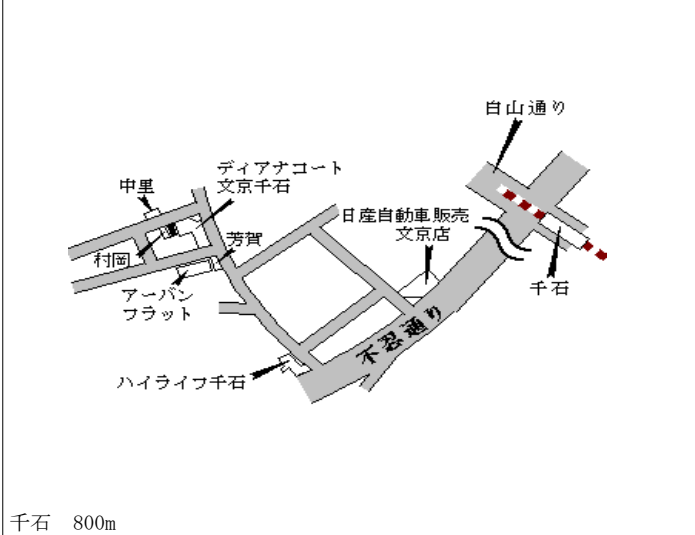

千石 800m

文京(都)
- 4

文京区千駄木一丁目50番113
「千駄木1-11-8」

734,000円
2.2 %
163㎡

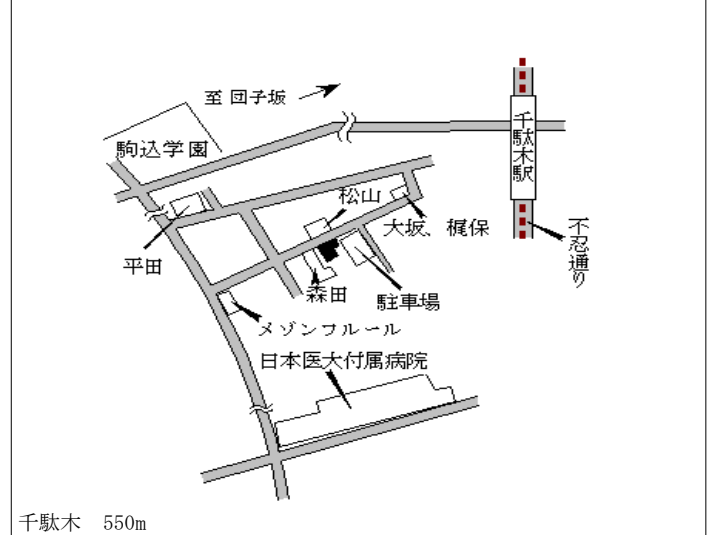

千駄木 550m

文京(都)
- 5

文京区白山四丁目310番32
「白山4-28-18」

695,000円
2.5 %
99㎡

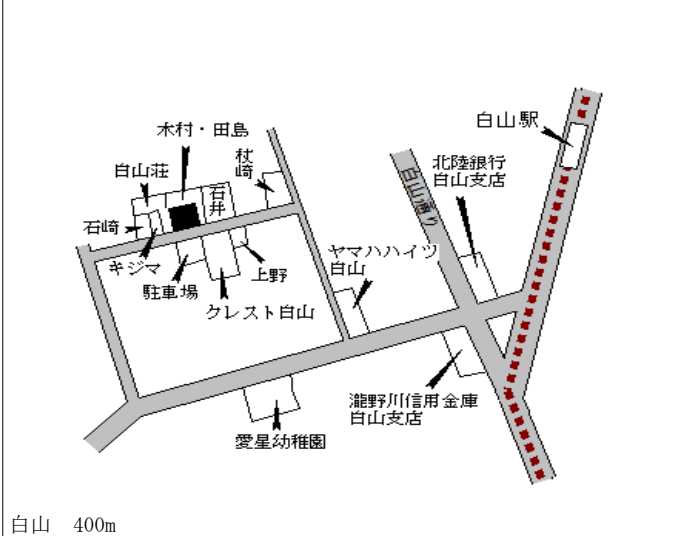

白山 400m

文京(都)
- 6

文京区本郷五丁目382番79
「本郷5-14-5」

700,000円
125㎡

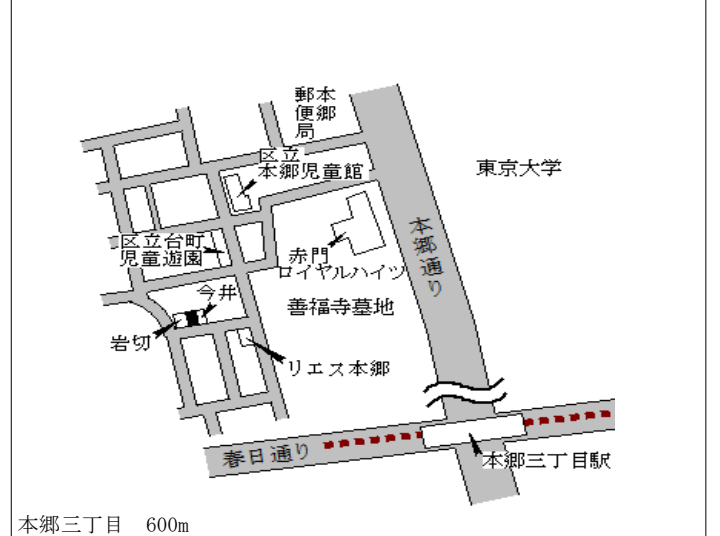

本郷三丁目 600m

文京(都) - 7	文京区小石川二丁目19番19 「小石川2-9-13」 プティメゾン・U	788,000円 2.5 % 335㎡
--------------	---	---------------------------

上富坂教会、ロイヤル小石川、善雄寺、千川通り、東横イン、後樂園駅、中央大学理工学部、河合塾、春日通り、メゾンシャルマン、グランツオムベル小石川、文京シビックセンター

後樂園 270m

文京(都) 5 - 1	文京区関口一丁目44番16 「関口1-44-5」 杉山ビル	947,000円 3.5 % 122㎡
----------------	-------------------------------------	---------------------------

日火江戸川橋ビル第一、地下鉄江戸川橋駅、1k出口、東宝江戸川橋ビル、江戸川橋ビル、新荒井ビル、ドミール青柳、みずほ銀行

江戸川橋 230m

文京(都) 5 - 2	文京区小石川一丁目2番5外 「小石川1-3-21」 日本生命春日町第2ビル	1,670,000円 5.0 % 778㎡
----------------	---	-----------------------------

TK小石川ビル、至白山、関口ビル、東京都民銀行、春日通り、春日駅、三菱東京UFJ銀行、至本郷、至水道橋

春日 駅近接

文京(都) 5 - 3	文京区大塚三丁目5番3 「大塚3-5-2」 佐和ビル	1,010,000円 4.1 % 105㎡
----------------	----------------------------------	-----------------------------

不忍通り、大塚三丁目交差点、春日通り、歩道橋、至本郷、至大塚、教育の森、窪町(CK)ビル、MYOGADANI CLEAR BLDG、御茶ノ水女子大、大矢スポーツ、茗溪会館、茗荷谷駅

茗荷谷 270m

文京(都) 5 - 4	文京区本駒込五丁目4番7 「本駒込5-4-6」 ウイスターリア本駒込	967,000円 4.0 % 339㎡
----------------	--	---------------------------

駒込駅、駒込駅、本駒込通り、至大塚、至本郷、至動坂、ファインライフ本駒込、駒込かみカットビル、ダクタリ動物病院、上富士前交番

駒込 500m

文京(都) 5 - 5	文京区本郷四丁目304番3外 「本郷4-1-3」 シャルム80	1,570,000円 4.7 % 159㎡
----------------	---------------------------------------	-----------------------------

菊坂通り、本郷通り、常和本郷ビル、東京大学、明月堂、日高屋、吉田ビル、本郷明和ビル、三菱UFJニコス、ソフトバンク、交番、春日通り、本郷三丁目駅、かねやす、三原堂、ファミリーマート本郷三丁目店、みずほ銀行

本郷三丁目 120m

文京(都) 5-6	文京区湯島一丁目304番3 「湯島1-11-10」 石島ビル	1,180,000円 4.4 % 129㎡
--------------	--------------------------------------	-----------------------------

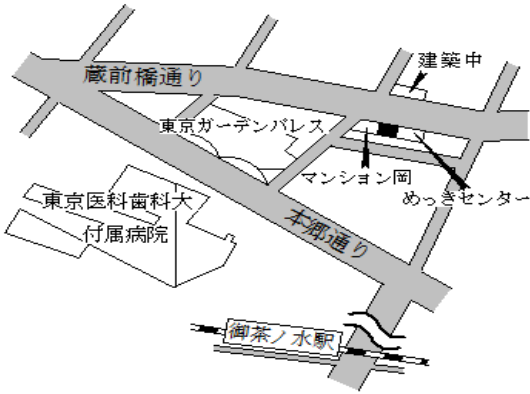

御茶ノ水 450m

文京(都) 5-7	文京区千駄木三丁目42番15 「千駄木3-40-2」 イトーピア千駄木	930,000円 4.5 % 471㎡
--------------	---	---------------------------

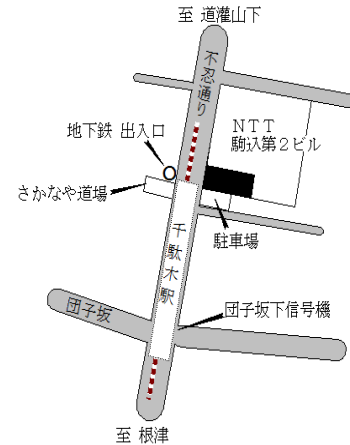

千駄木 駅近接

文京(都) 5-8	文京区本駒込二丁目28番86 「本駒込2-9-5」 トウキョービルディング (旧白山通り)	762,000円 3.0 % 92㎡
--------------	---	--------------------------

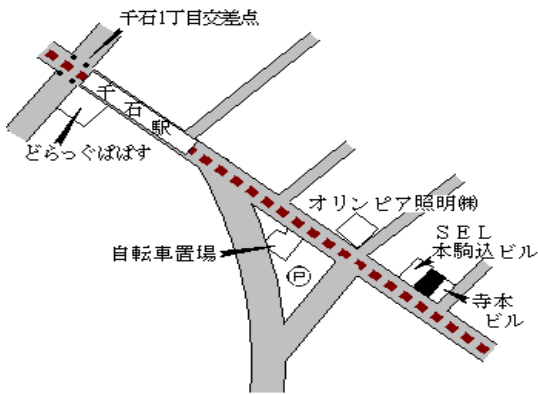

千石 130m

文京(都) 5-9	文京区小石川五丁目3番22 「小石川5-3-4」 ラ・ヴェリエール文京	1,210,000円 4.3 % 143㎡
--------------	---	-----------------------------

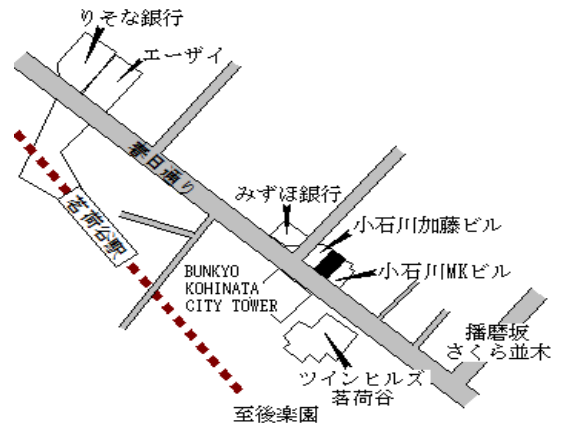

茗荷谷 220m

文京(都) 5-10	文京区本駒込一丁目16番4 「本駒込1-1-24」 ダニーシューズ	1,010,000円 3.6 % 79㎡
---------------	---	----------------------------

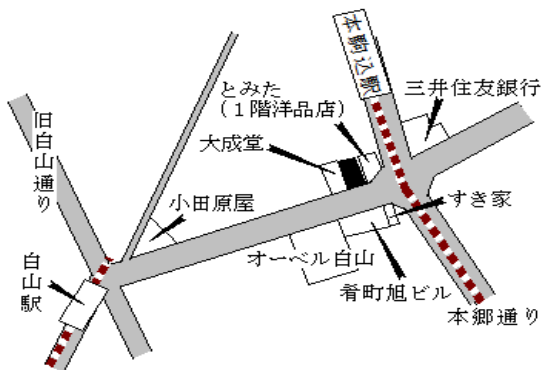

本駒込 100m

文京(都) 5-11	文京区小石川五丁目31番10 「小石川5-31-8」 株式会社東京プリント印刷	670,000円 3.4 % 104㎡
---------------	---	---------------------------

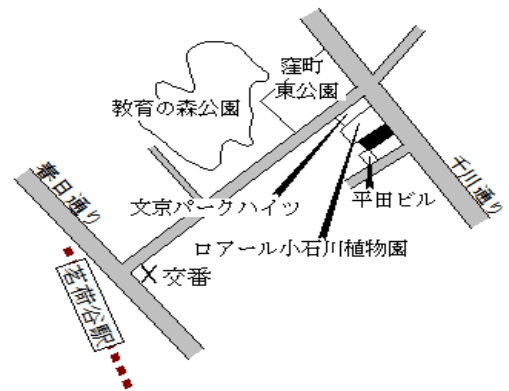

茗荷谷 530m

台東(都) - 1	台東区上野桜木一丁目16番6 「上野桜木1-1-5」	671,000円 2.0 % 147㎡
--------------	-------------------------------	---------------------------

至谷中霊園
浄名院
言問橋通り
盲っカルビ
旭ビル
大浜阿部
城
吉田
東京芸術大学
音楽部附属高等学校
寛永寺幼稚園
小林

鶯谷 640m

台東(都) - 2	台東区根岸五丁目81番5 「根岸5-11-4」	456,000円 1.6 % 104㎡
--------------	----------------------------	---------------------------

三ノ輪駅
サイクルI-M(宮野)
大木製作所
植竹
金杉通り
クリアシティ根岸
金杉区民館下谷分館
昭市通り
国際通り

三ノ輪 620m

台東(都) 5-1	台東区浅草一丁目17番9 「浅草1-29-6」 ザ・ハウス浅草	1,120,000円 113㎡
--------------	---------------------------------------	--------------------

伝法院通り
浅草寺・伝法院
浅草公会堂
新仲見世
仲見世
雷門通り
雷門
神谷パー
銀座線浅草駅
舟和
オレンジ通り
対加ビル
ぐすりの福太郎
やま吉
雷おこし

浅草 350m

台東(都) 5-2	台東区元浅草一丁目46番2 「元浅草1-6-12」 ツカサワンワンオフィス新御徒町	808,000円 2.0 % 168㎡
--------------	---	---------------------------

松本工業
清洲橋通り
栗橋ビル
すき家
新御徒町駅
A3出口
A4出口
春日通り
都立白鷗高等学校
松下ビル

新御徒町 110m

台東(都) 5-3	台東区寿一丁目8番7 「寿1-14-8」 柳ビル	461,000円 1.8 % 100㎡
--------------	--------------------------------	---------------------------

至上野
浅草通り
田原町駅
和泉
コスモ石油
国際通り
(有)旭工芸製作所
佐川急便
山新鮨調理士紹介所
寿一丁目町会会館
駐車場
言問橋

田原町 360m

台東(都) 5-4	台東区浅草七丁目51番2 「浅草7-2-7」 日本モードシューズ	519,000円 2.0 % 132㎡
--------------	--	---------------------------

待聖孔天山
埃プリセキグチ
吉野通り
(株)マモル
イトウ商店
言問通り
松屋
言問橋
雷門通り
浅草
呑妻橋
隅田公園
言問橋

浅草 740m

台東(都) 5-5	台東区駒形一丁目5番5 「駒形1-4-15」 銀鳥産業株式会社	859,000円 2.4 % 219㎡
--------------	---------------------------------------	---------------------------

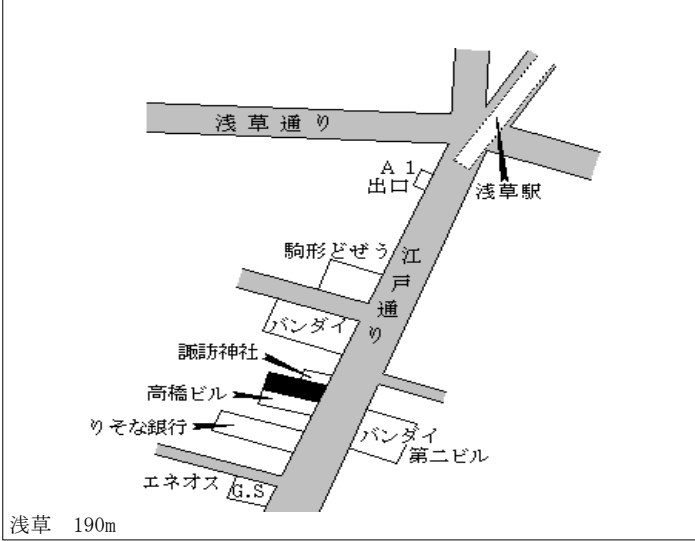

台東(都) 5-6	台東区三ノ輪一丁目90番4 「三ノ輪1-5-1」 サトウブラザ	414,000円 2.0 % 139㎡
--------------	---------------------------------------	---------------------------

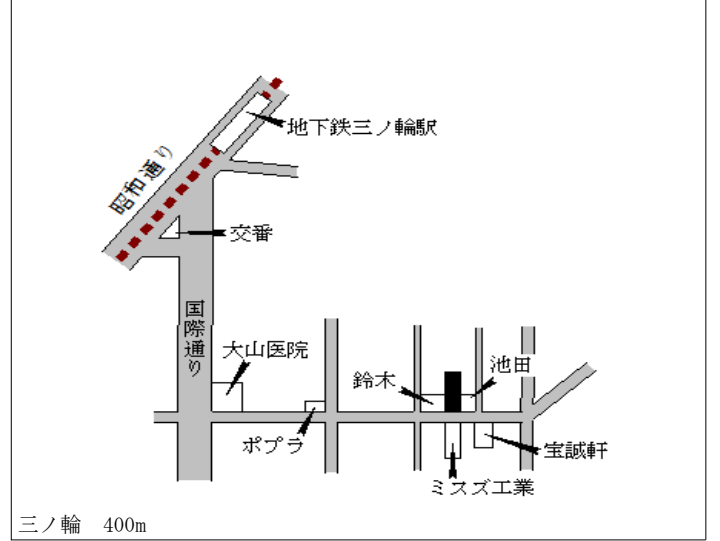

台東(都) 5-7	台東区三ノ輪一丁目181番1外 「三ノ輪1-28-10」 洋服の青山 (マルシマビル)	737,000円 2.1 % 412㎡
--------------	---	---------------------------

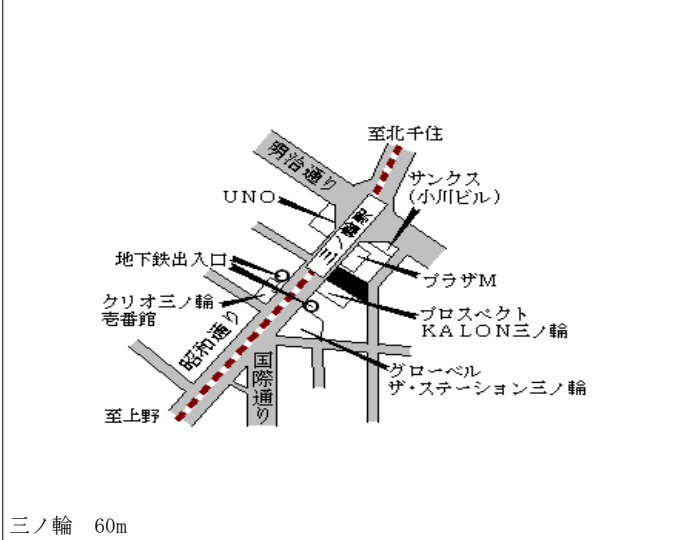

台東(都) 5-8	台東区浅草橋一丁目22番2 「浅草橋1-18-10」 アックビル	1,810,000円 1.7 % 198㎡
--------------	--	-----------------------------

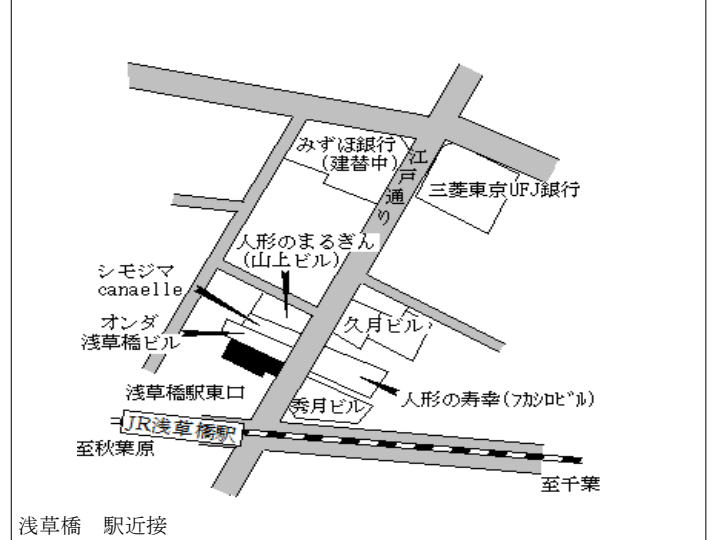

台東(都) 5-9	台東区上野五丁目76番2 「上野5-15-13」 真多呂人形会館	1,800,000円 2.3 % 136㎡
--------------	--	-----------------------------

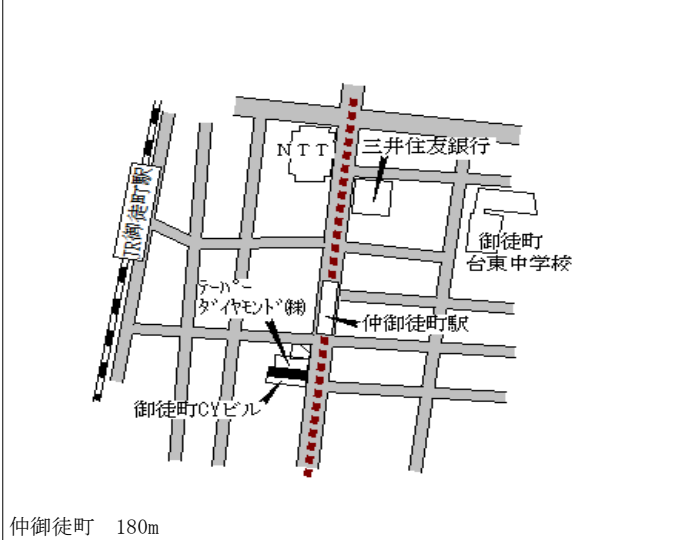

台東(都) 5-10	台東区松が谷三丁目400番2 「松が谷3-11-3」 (株) テルコジャパン	485,000円 1.9 % 119㎡
---------------	--	---------------------------

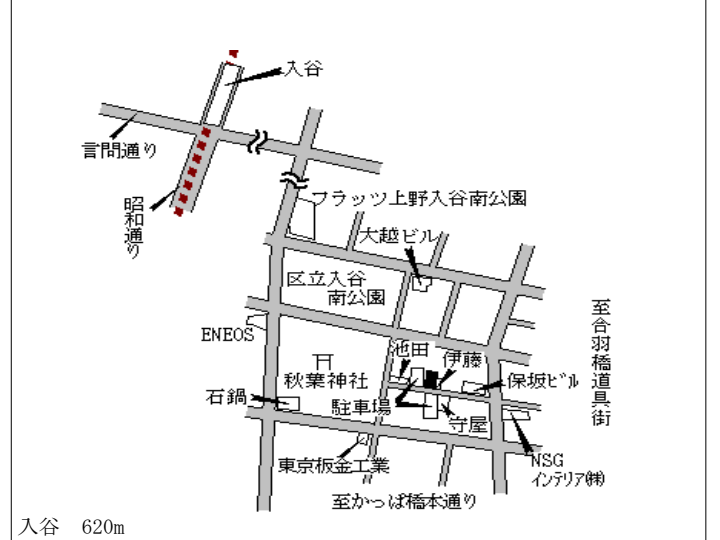

台東(都) 5-11	台東区東上野三丁目106番 「東上野3-33-9」 戸邊ビル	1,230,000円 1.7% 159㎡
---------------	--------------------------------------	----------------------------

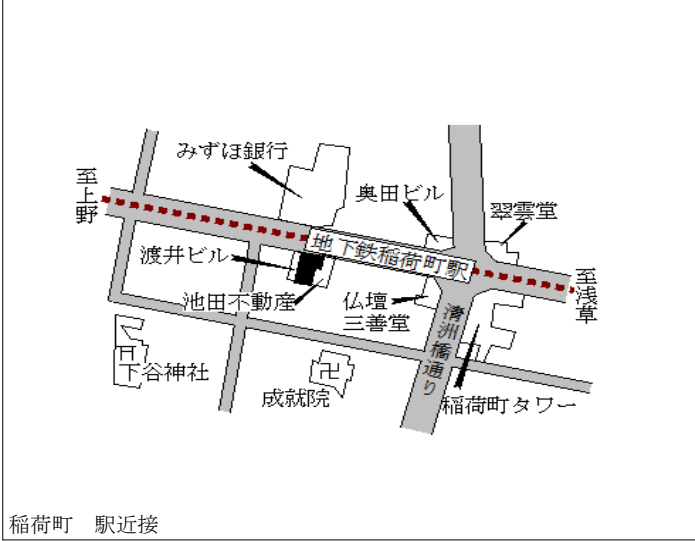

台東(都) 5-12	台東区柳橋一丁目23番4 「柳橋1-6-2」 アーク柳橋	634,000円 2.3% 122㎡
---------------	------------------------------------	--------------------------

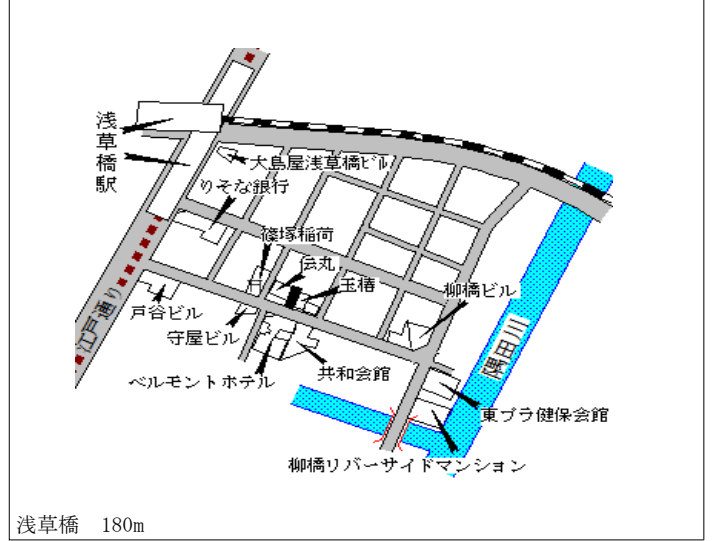

台東(都) 5-13	台東区浅草橋一丁目21番7外 「浅草橋1-27-4」 日ノ丸館	639,000円 1.8% 79㎡
---------------	---------------------------------------	-------------------------

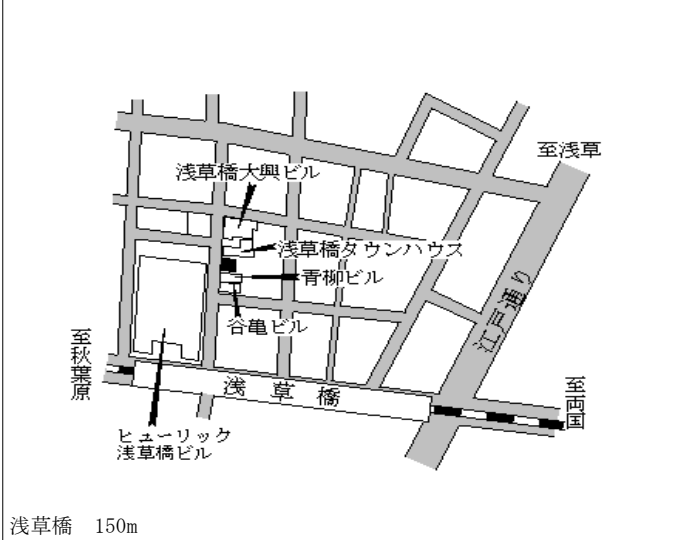

台東(都) 5-14	台東区根岸三丁目116番3 「根岸3-6-3」 エビハラビル	608,000円 2.0% 68㎡
---------------	--------------------------------------	-------------------------

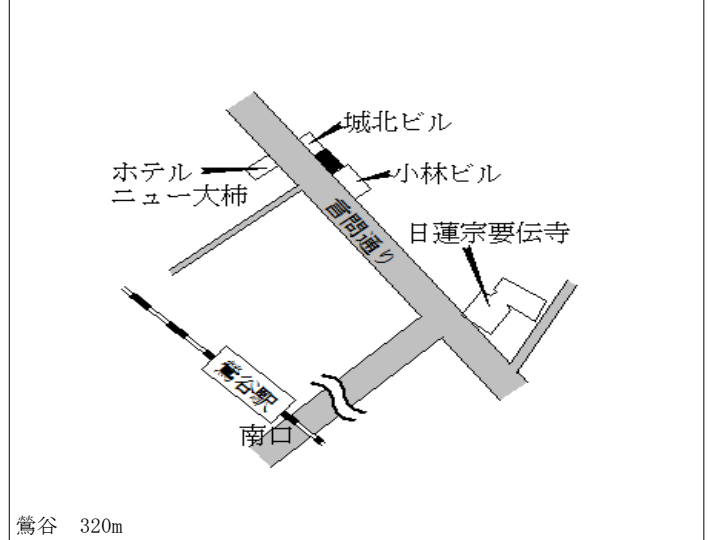

台東(都) 5-15	台東区清川二丁目2番6 「清川2-2-6」 (株)サンリョウ	322,000円 1.6% 155㎡
---------------	--------------------------------------	--------------------------



台東(都) 5-16	台東区下谷一丁目131番1外 「下谷1-4-10」 上野skビル	847,000円 2.0% 227㎡
---------------	--	--------------------------

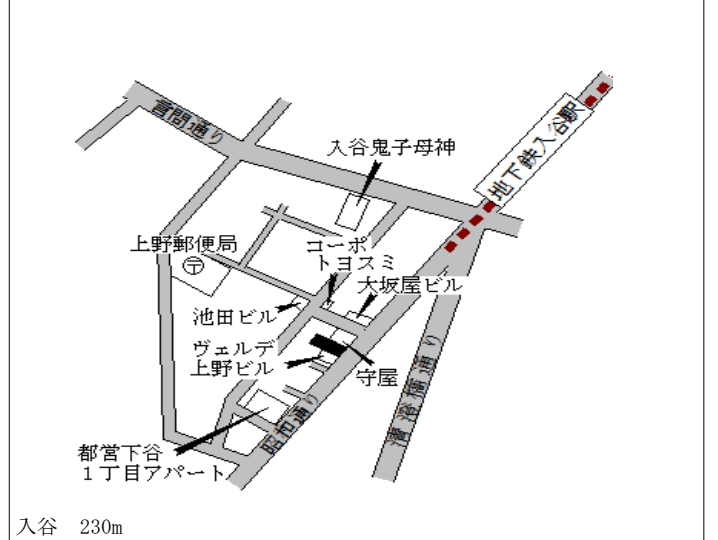

台東(都) 5-17	台東区西浅草二丁目6番2 「西浅草2-13-10」 蔵田フラッツ西浅	914,000円 2.2 % 110㎡
---------------	--	---------------------------

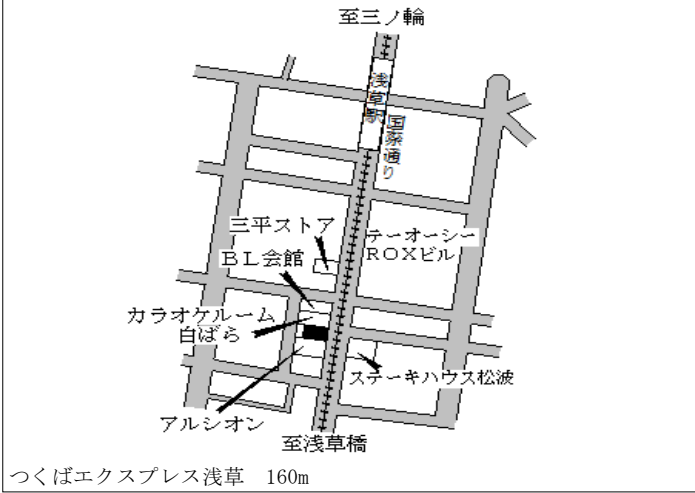

台東(都) 5-18	台東区上野六丁目10番1 「上野6-14-7」 ペリタス岡塾栄泉ビル	6,100,000円 4.1 % 166㎡
---------------	--	-----------------------------

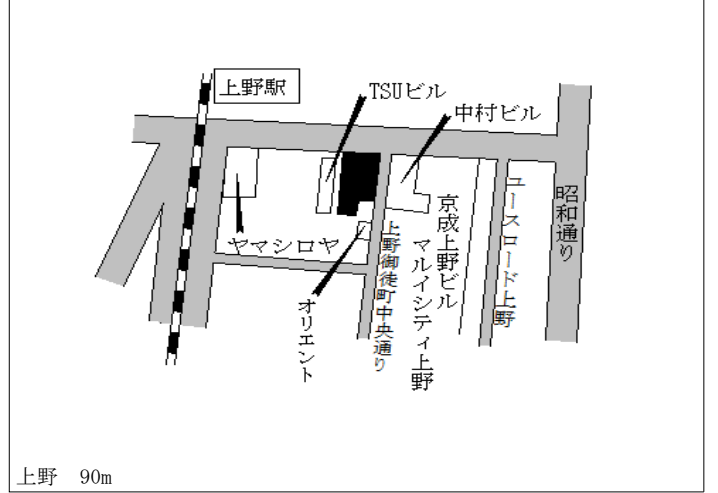

台東(都) 5-19	台東区東浅草二丁目33番25 「東浅草2-17-16」 南勢堂ビル	332,000円 1.8 % 105㎡
---------------	---	---------------------------

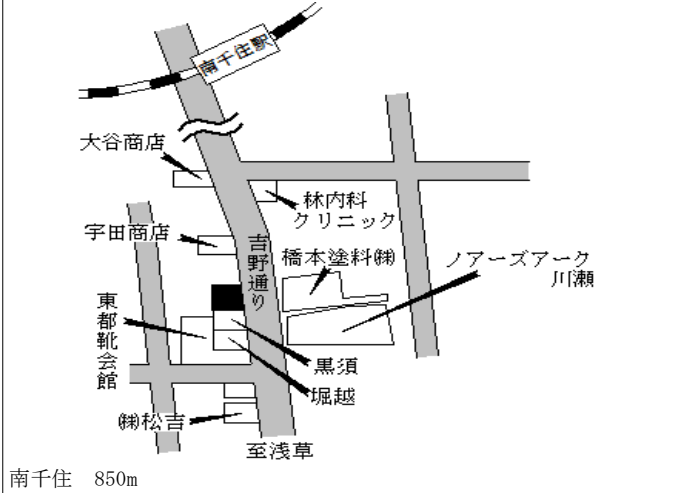

台東(都) 5-20	台東区下谷三丁目4番3外 「下谷3-14-4」 Spazio forte	584,000円 1.9 % 152㎡
---------------	--	---------------------------

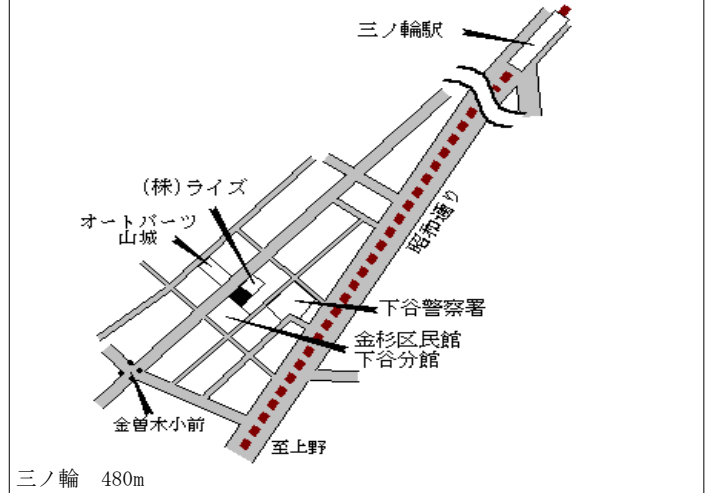

台東(都) 5-21	台東区蔵前二丁目8番4外 「蔵前2-4-5」 岩金ビル	903,000円 2.3 % 254㎡
---------------	-----------------------------------	---------------------------

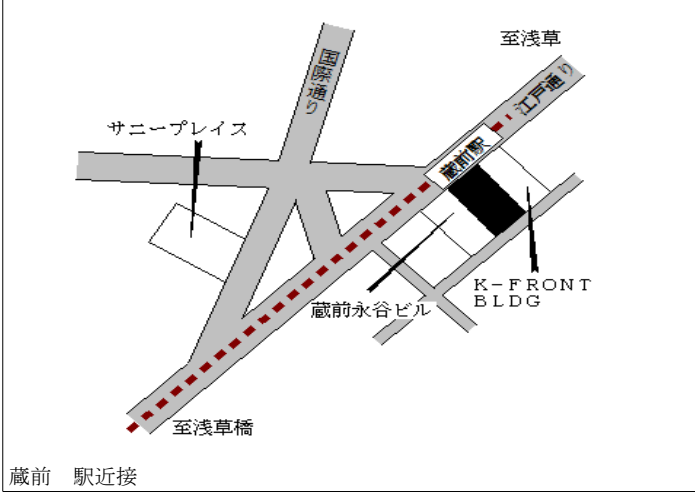

台東(都) 5-22	台東区東上野一丁目15番13 「東上野1-7-13」 岡田ビル	857,000円 2.5 % 151㎡
---------------	---------------------------------------	---------------------------

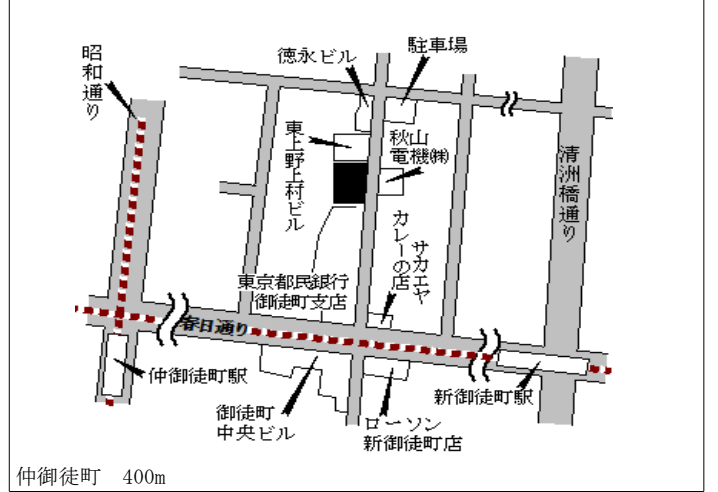

墨田(都) 5-2	墨田区緑一丁目9番13 「緑1-22-5」 州ビル	474,000円 1.9% 267㎡
--------------	---------------------------------	--------------------------

至 森下駅
都営両国 250m

墨田(都) 5-3	墨田区千歳三丁目8番5 「千歳3-12-6」 三高第二ビル	536,000円 2.1% 104㎡
--------------	-------------------------------------	--------------------------

至 森下駅 230m

墨田(都) 5-4	墨田区文花一丁目35番3 「文花1-2-2」 (株) エース・グローバル	380,000円 2.2% 93㎡
--------------	--	-------------------------

至 浅草 600m

墨田(都) 5-5	墨田区江東橋一丁目5番7 「江東橋1-11-8」 日伸ビル	845,000円 2.1% 172㎡
--------------	-------------------------------------	--------------------------

至 錦糸町 380m

墨田(都) 5-6	墨田区東駒形三丁目9番7 「東駒形3-18-8」 ウエルス東駒形	554,000円 2.2% 164㎡
--------------	--	--------------------------

至 本所吾妻橋 190m

墨田(都) 5-7	墨田区文花三丁目131番8 「文花3-23-7」 洋品の店サカワ	380,000円 1.9% 112㎡
--------------	--	--------------------------

至 小村井 110m

墨田(都) 5-8	墨田区東向島二丁目36番2 「東向島2-11-16」 秋葉マンション	420,000円 2.2 % 161㎡
--------------	--	---------------------------

曳舟 350m

墨田(都) 5-9	墨田区石原二丁目1番3 「石原2-17-14」 株式会社常田工務店	522,000円 2.0 % 92㎡
--------------	---	--------------------------

都営両国 750m

墨田(都) 5-10	墨田区京島三丁目62番24 「京島3-20-10」 インテリア田中	377,000円 1.9 % 71㎡
---------------	---	--------------------------

京成曳舟 520m

墨田(都) 5-11	墨田区東向島二丁目78番11 「東向島2-23-4」 ユニホームナシモト	414,000円 1.7 % 112㎡
---------------	--	---------------------------

曳舟 330m

墨田(都) 5-12	墨田区墨田三丁目178番8外 「墨田3-31-13」 榎佐々木電機商会	378,000円 1.6 % 111㎡
---------------	---	---------------------------

鐘ヶ淵 160m

墨田(都) 5-13	墨田区緑二丁目3番4外 「緑2-15-14」 山崎ビルディング	572,000円 1.8 % 196㎡
---------------	---------------------------------------	---------------------------

都営両国 500m

墨田(都) 5-14	墨田区業平一丁目5番2外 「業平1-18-12」 りっけんグリーンキャピタル業平	780,000円 7.6 % 314㎡
---------------	--	---------------------------

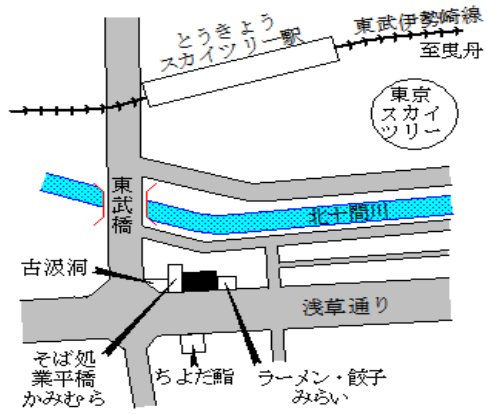

とうきょうスカイツリー 150m

江東(都) - 1	江東区東砂八丁目 2 2 2 0 番 1 1 1 「東砂 8-8-13」	307,000円 2.3 % 63㎡
--------------	---	--------------------------

南砂町 950m

江東(都) - 2	江東区住吉二丁目 1 2 番 3 1 「住吉 2-27-2」	426,000円 2.7 % 94㎡
--------------	-----------------------------------	--------------------------

住吉 100m

江東(都) - 3	江東区大島五丁目 2 1 5 番 4 1 「大島 5-28-18」	357,000円 2.3 % 53㎡
--------------	--------------------------------------	--------------------------

大島 380m

江東(都) - 4	江東区南砂二丁目 4 3 番 2 8 「南砂 2-16-6」	338,000円 2.7 % 47㎡
--------------	-----------------------------------	--------------------------

東陽町 900m

江東(都) - 5	江東区南砂三丁目 1 1 番 4 9 「南砂 3-8-26」	370,000円 2.8 % 90㎡
--------------	-----------------------------------	--------------------------

南砂町 400m

江東(都) - 6	江東区有明一丁目 5 番 9 外 「有明 1-3-17」 コンフォート有明外	520,000円 5.7 % 3,343㎡
--------------	--	-----------------------------

有明テニスの森 240m

江東(都) - 7	江東区大島三丁目 8 0 番 1 0 「大島 3-3-7」 ㈱日本住宅サービス、新共(株)第二 島寮	350,000円 2.3 % 131㎡
--------------	---	---------------------------

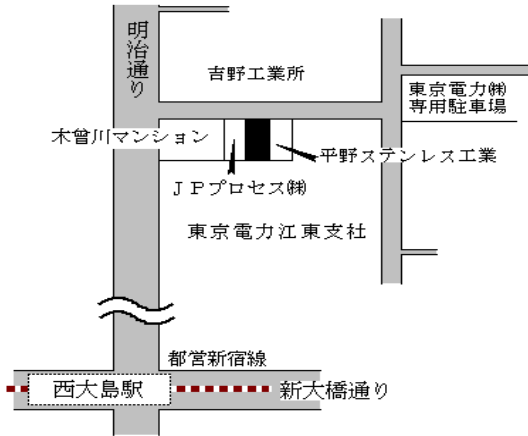

西大島 320m

江東(都) - 8	江東区東陽五丁目 2 8 番 7 「東陽 5-26-7」 向田ビル	443,000円 2.5 % 296㎡
--------------	---	---------------------------

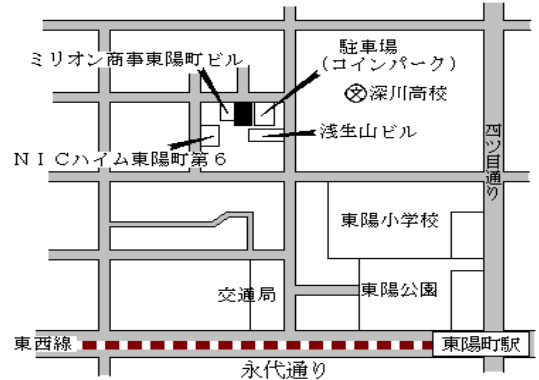

東陽町 370m

江東(都) - 9	江東区猿江二丁目 2 1 番 4 「猿江 2-9-4」 早川ビル	476,000円 2.4 % 148㎡
--------------	--	---------------------------

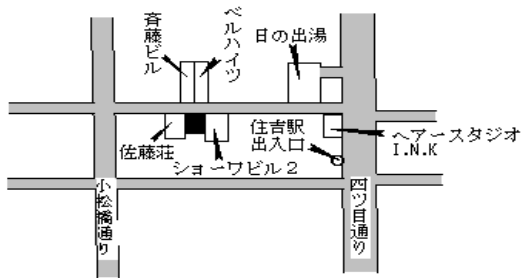

住吉 90m

江東(都) - 10	江東区南砂一丁目 2 8 1 番 2 外 「南砂 1-3-17」	372,000円 2.8 % 98㎡
---------------	-------------------------------------	--------------------------

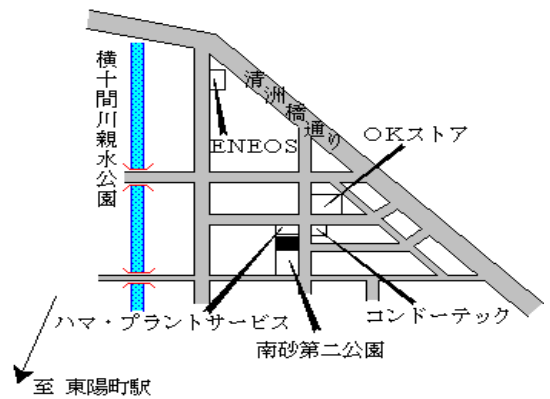

東陽町 1.4km

江東(都) - 11	江東区東砂三丁目 4 2 番 2 「東砂 3-16-27」 東大島リーフハイム	392,000円 2.6 % 349㎡
---------------	---	---------------------------

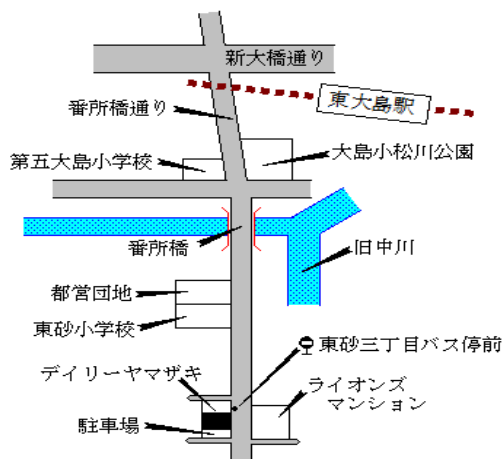

東大島 1.1km

江東(都) - 12	江東区亀戸七丁目 3 番 6 外 「亀戸 7-3-5」	362,000円 2.3 % 94㎡
---------------	--------------------------------	--------------------------

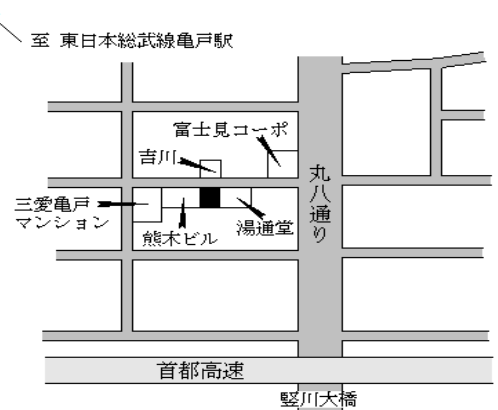

亀戸 750m

江東(都) - 13	江東区永代二丁目 5 8 番 5 「永代 2-21-2」	472,000円 2.6 % 75㎡
---------------	---------------------------------	--------------------------

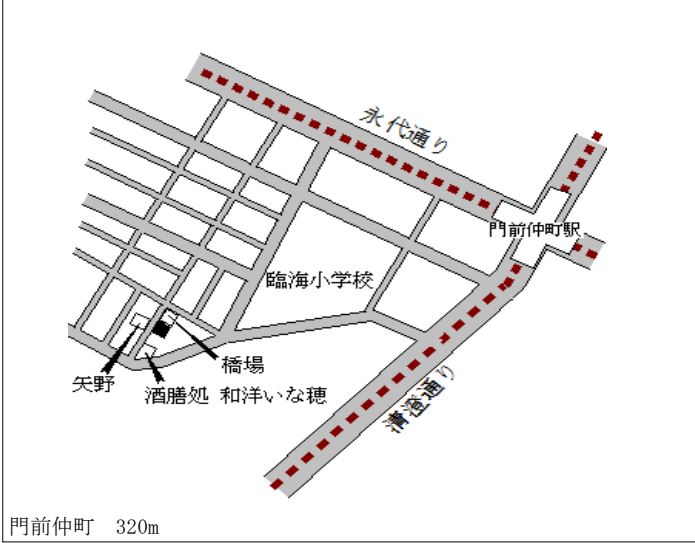

江東(都) - 14	江東区東雲二丁目 1 2 番 3 5 「東雲 2-6-19」 東京ベイ・リベロシティ	589,000円 3.3 % 3,741㎡
---------------	--	-----------------------------

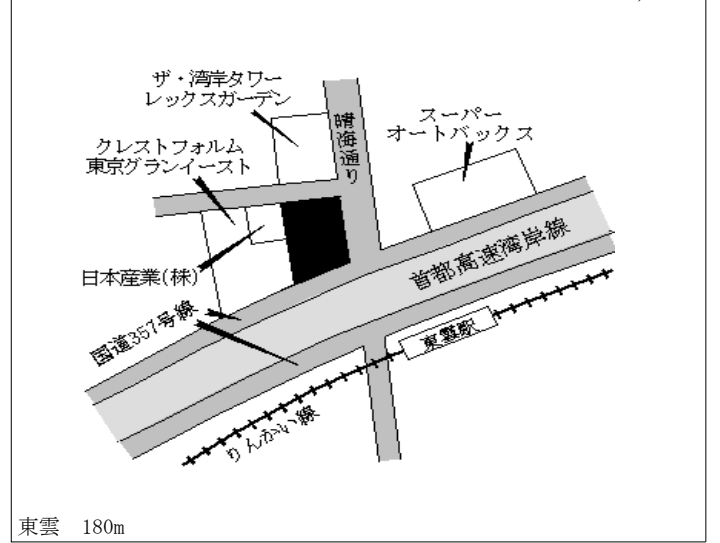

江東(都) 5 - 1	江東区亀戸七丁目 6 4 番 1 0 「亀戸 7-41-11」 金森マンション	498,000円 2.5 % 259㎡
----------------	---	---------------------------

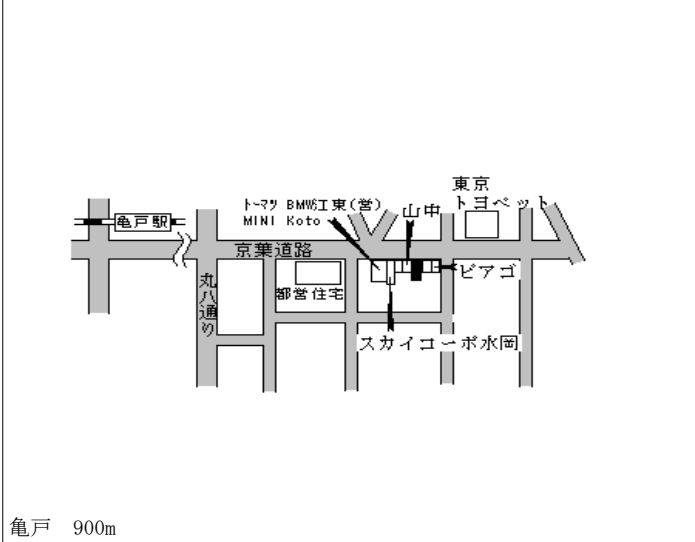

江東(都) 5 - 2	江東区亀戸二丁目 2 8 番 2 「亀戸 2-28-2」 株式会社サニーフーズ	530,000円 2.5 % 273㎡
----------------	---	---------------------------

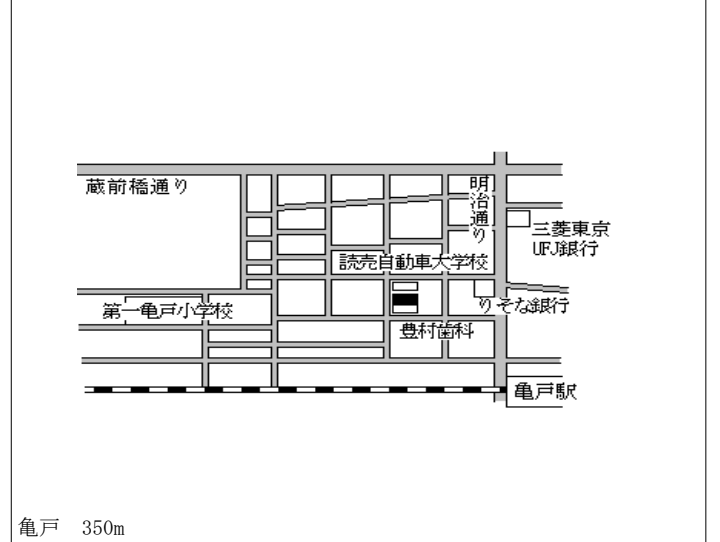

江東(都) 5 - 3	江東区大島一丁目 2 5 6 番 5 「大島 1-33-15」 小野ビル	565,000円 2.2 % 105㎡
----------------	--	---------------------------

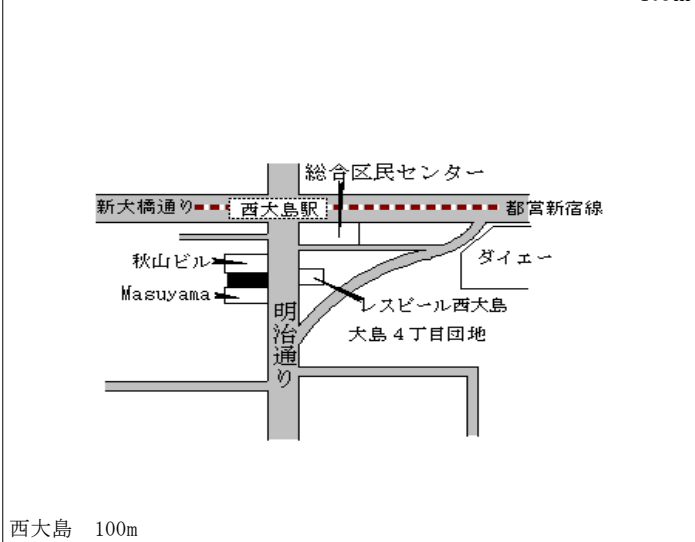

江東(都) 5 - 4	江東区北砂四丁目 1 3 7 0 番 1 7 「北砂 4-24-4」 洋品ナカヤ	495,000円 2.1 % 79㎡
----------------	--	--------------------------

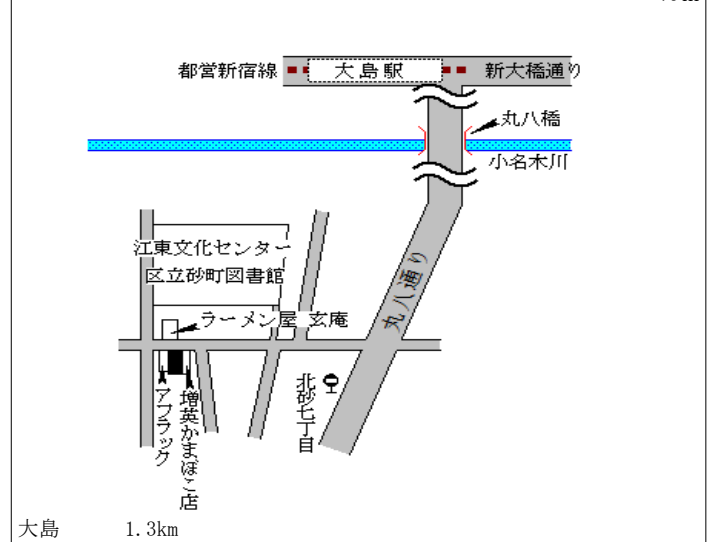

江東(都) 5-5	江東区門前仲町二丁目1番2外 「門前仲町2-5-11」 アカラビル	1,370,000円 3.0% 317㎡
--------------	---	----------------------------

門前仲町 駅近接

江東(都) 5-6	江東区亀戸四丁目1番2番 「亀戸4-17-26」 ㈱エンドレスアドバンス、㈱ファイ ドッグ	430,000円 142㎡
--------------	--	------------------

亀戸 470m

江東(都) 5-7	江東区扇橋三丁目1番7 「扇橋3-15-10」 松田ビル	490,000円 3.2% 78㎡
--------------	------------------------------------	-------------------------

住吉 580m

江東(都) 5-8	江東区亀戸一丁目8番14外 「亀戸1-8-4」 由田ビル	620,000円 2.5% 209㎡
--------------	------------------------------------	--------------------------

亀戸 500m

江東(都) 5-9	江東区亀戸二丁目7番16 「亀戸2-7-7」 森沢ビル	488,000円 2.5% 103㎡
--------------	-----------------------------------	--------------------------

亀戸 900m

江東(都) 5-10	江東区東陽五丁目1番20 「東陽5-16-3」 松城ビル	450,000円 2.3% 66㎡
---------------	------------------------------------	-------------------------

木場 430m

江東(都) 5-11	江東区富岡一丁目12番38 「富岡1-26-13」 富岡大和マンション	937,000円 2.5 % 198㎡
---------------	---	---------------------------

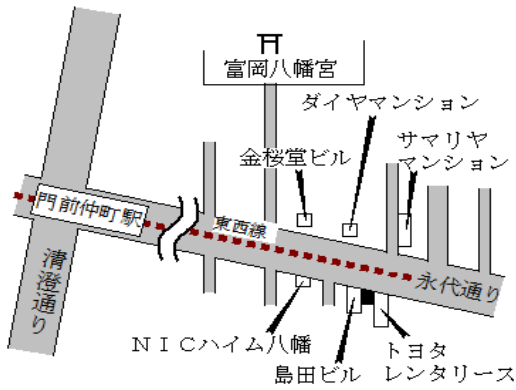

門前仲町 280m

江東(都) 9-1	江東区新砂二丁目626番3外 「新砂2-3-2」 高梨販売株式会社	337,000円 2.1 % 3,773㎡
--------------	---	-----------------------------

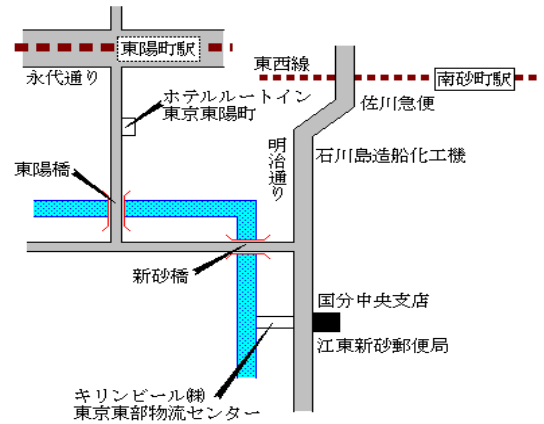

東陽町 1.4km

江東(都) 9-2	江東区新木場四丁目12番12 「新木場4-3-17」 神東塗料株式会社	234,000円 1.7 % 4,695㎡
--------------	---	-----------------------------

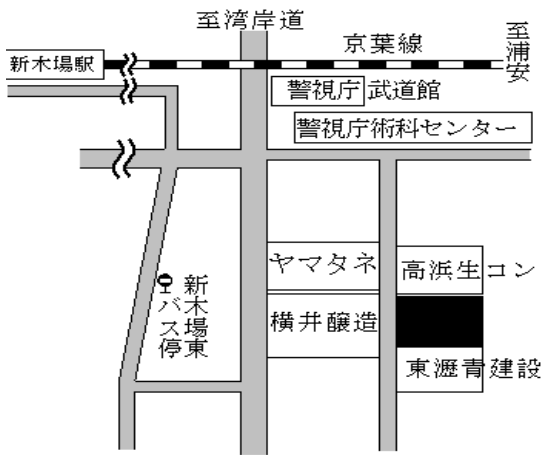

新木場 1.3km

品川(都) - 1	品川区荏原二丁目 2 3 4 番 1 4 「荏原 2-11-8」	510,000円 2.2 % 144㎡
--------------	-------------------------------------	---------------------------

武蔵小山 720m

品川(都) - 2	品川区上大崎二丁目 2 7 0 番 7 0 「上大崎 2-6-12」	985,000円 2.6 % 248㎡
--------------	---------------------------------------	---------------------------

目黒 680m

品川(都) - 3	品川区東大井六丁目 1 2 3 5 番 9 9 外 「東大井 6-13-11」	495,000円 2.1 % 98㎡
--------------	---	--------------------------

立会川 500m

品川(都) - 4	品川区豊町三丁目 2 8 3 番 3 「豊町 3-4-17」	500,000円 3.5 % 121㎡
--------------	-----------------------------------	---------------------------

戸越公園 270m

品川(都) - 5	品川区西中延二丁目 2 5 5 番 5 「西中延 2-9-1」	510,000円 4.1 % 74㎡
--------------	------------------------------------	--------------------------

荏原中延 310m

品川(都) - 6	品川区旗の台六丁目 1 0 8 3 番 1 8 「旗の台 6-19-4」	610,000円 2.0 % 132㎡
--------------	---	---------------------------

洗足 540m

品川(都) - 7	品川区東五反田三丁目191番92 「東五反田3-16-26」	899,000円 2.6 % 284㎡
--------------	-----------------------------------	---------------------------

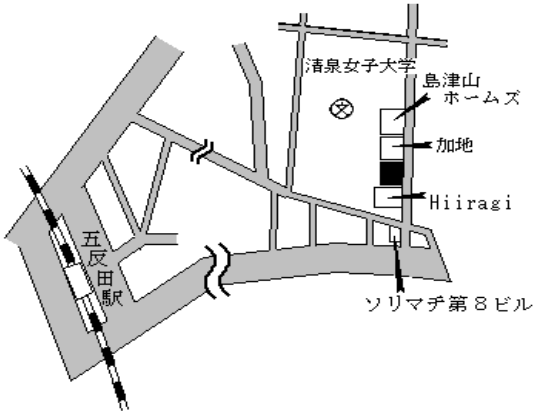

五反田 600m

品川(都) - 8	品川区北品川五丁目628番2外 「北品川5-9-28」 御殿山南パークハウス	780,000円 3.3 % 1,353㎡
--------------	--	-----------------------------

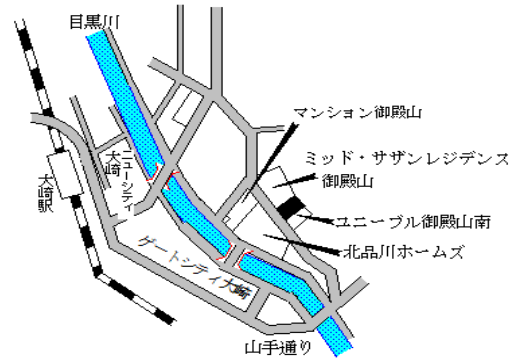

大崎 530m

品川(都) - 9	品川区南大井四丁目1639番15 「南大井4-12-7」	480,000円 2.1 % 71㎡
--------------	---------------------------------	--------------------------

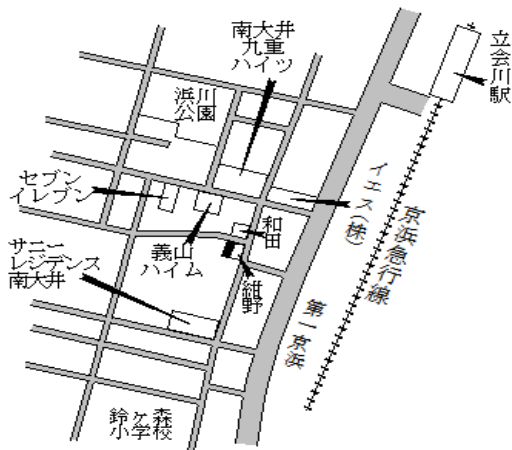

立会川 420m

品川(都) - 10	品川区平塚三丁目773番43 「平塚3-8-11」	514,000円 3.8 % 87㎡
---------------	------------------------------	--------------------------



戸越銀座 430m

品川(都) - 11	品川区西五反田四丁目818番10 「西五反田4-20-4」	545,000円 69㎡
---------------	----------------------------------	-----------------

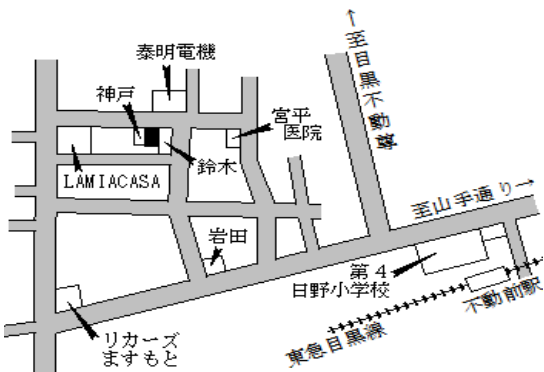

不動前 680m

品川(都) 5-1	品川区小山六丁目374番1 「小山6-5-6」 CASTILLO 392	685,000円 2.7 % 110㎡
--------------	--	---------------------------

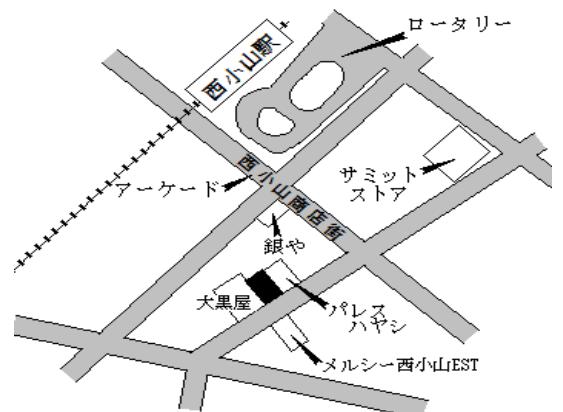

西小山 130m

品川(都) 5-2	品川区旗の台三丁目964番5 「旗の台3-14-2」 鵬龍(中華料理店)	715,000円 1.9 % 86㎡
--------------	--	--------------------------

旗の台 60m

品川(都) 5-3	品川区西五反田五丁目484番4 「西五反田5-11-13」 福島ビル	729,000円 2.0 % 104㎡
--------------	--	---------------------------

不動前 70m

品川(都) 5-4	品川区中延二丁目314番32外 「中延2-8-6」 エバラ書店	685,000円 3.5 % 125㎡
--------------	---------------------------------------	---------------------------

荏原中延 70m

品川(都) 5-5	品川区戸越六丁目64番2 「戸越6-7-25」 住吉屋	663,000円 1.8 % 183㎡
--------------	-----------------------------------	---------------------------

戸越公園 70m

品川(都) 5-6	品川区大崎二丁目235番2 「大崎2-6-13」 別府ビル	720,000円 2.4 % 182㎡
--------------	-------------------------------------	---------------------------

大崎 500m

品川(都) 5-7	品川区南品川三丁目434番1外 「南品川3-5-5」 てん天	804,000円 1.8 % 141㎡
--------------	--------------------------------------	---------------------------

青物横丁 80m

品川(都) 5-8	品川区中延五丁目945番5 「中延5-2-8」 マクドナルド荏原町店	715,000円 1.9 % 80㎡
--------------	--	--------------------------

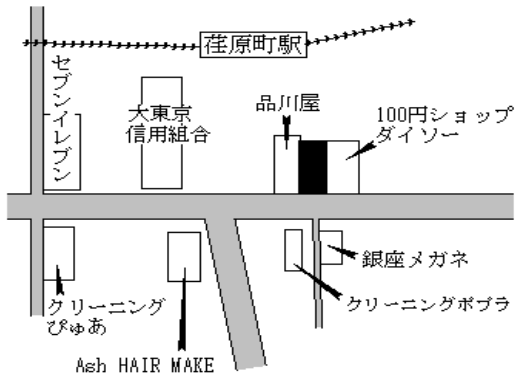

荏原町 120m

品川(都) 5-9	品川区戸越三丁目917番5外 「戸越3-1-12」 戸越IMビル	923,000円 2.2 % 159㎡
--------------	--	---------------------------

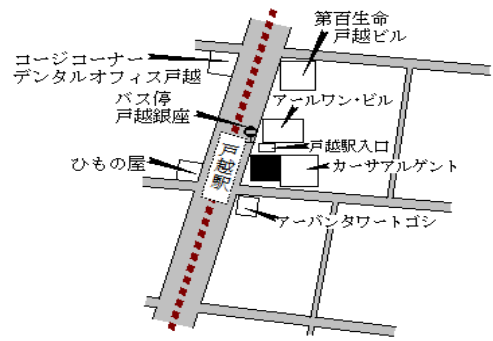

戸越 駅近接

品川(都) 5-10	品川区上大崎二丁目561番1 「上大崎2-13-35」 ニューフジビル	2,530,000円 5.4 % 275㎡
---------------	---	-----------------------------

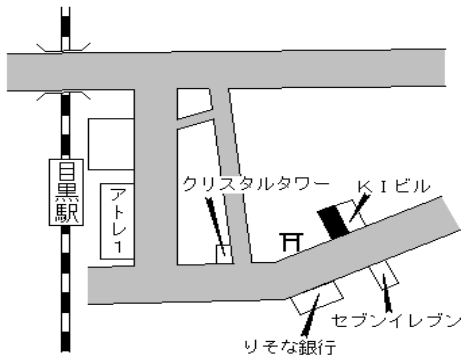

目黒 200m

品川(都) 5-11	品川区東品川三丁目42番2 「東品川3-21-10」 ヤダビル	710,000円 2.6 % 925㎡
---------------	---------------------------------------	---------------------------

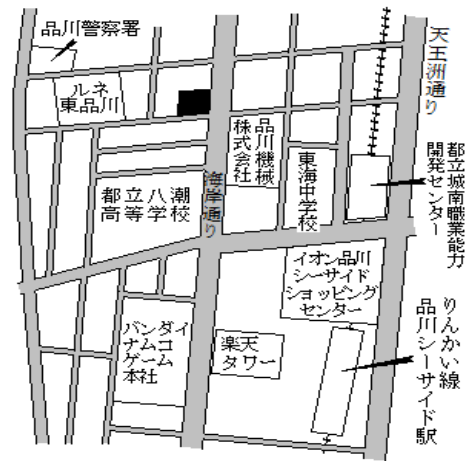

品川シーサイド 700m

品川(都) 5-12	品川区大井三丁目4149番6外 「大井3-4-8」 大井K Iビル	770,000円 1.9 % 219㎡
---------------	---	---------------------------

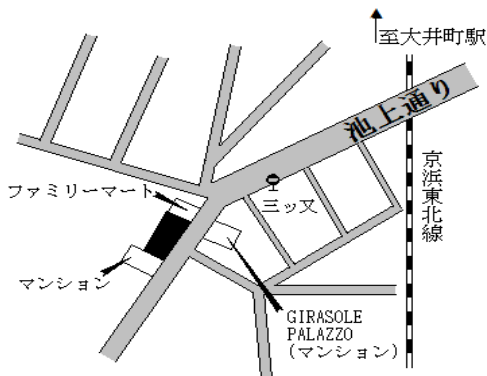

大井町 450m

目黒(都) - 1	目黒区自由が丘二丁目123番8 「自由が丘2-18-26」	903,000円 3.2 % 308㎡
--------------	----------------------------------	---------------------------

自由が丘 550m

目黒(都) - 2	目黒区下目黒三丁目663番17 「下目黒3-5-18」	592,000円 2.1 % 114㎡
--------------	--------------------------------	---------------------------

目黒 850m

目黒(都) - 3	目黒区碑文谷一丁目7番23 「碑文谷1-12-20」 野中マンション	606,000円 2.0 % 281㎡
--------------	--	---------------------------

学芸大学 1.2km

目黒(都) - 4	目黒区碑文谷六丁目125番8 「碑文谷6-8-12」	680,000円 3.0 % 132㎡
--------------	-------------------------------	---------------------------

学芸大学 500m

目黒(都) - 5	目黒区祐天寺一丁目2153番22 「祐天寺1-25-4」	636,000円 2.6 % 203㎡
--------------	---------------------------------	---------------------------

祐天寺 400m

目黒(都) - 6	目黒区駒場二丁目730番71 「駒場2-15-7」	655,000円 2.3 % 169㎡
--------------	------------------------------	---------------------------

駒場東大前 300m

目黒(都) - 7	目黒区緑が丘二丁目 2 5 0 1 番 1 3 「緑が丘 2-3-2」	635,000円 2.4 % 161㎡
--------------	--	---------------------------

緑が丘 600m

目黒(都) - 8	目黒区東が丘二丁目 1 6 番 4 5 「東が丘 2-1-3-20」	615,000円 2.5 % 128㎡
--------------	---------------------------------------	---------------------------

駒沢大学 600m

目黒(都) - 9	目黒区原町一丁目 1 2 1 6 番 4 4 「原町 1-2-3-6」	587,000円 3.0 % 76㎡
--------------	--	--------------------------

西小山 450m

目黒(都) 5 - 1	目黒区八雲一丁目 2 7 4 番 5 「八雲 1-5-6」 プライム都立大学	940,000円 3.3 % 272㎡
----------------	--	---------------------------

都立大学 280m

目黒(都) 5 - 2	目黒区洗足二丁目 1 4 6 2 番 6 「洗足 2-2-6-1」 マンション平林	700,000円 2.6 % 166㎡
----------------	---	---------------------------

洗足 70m

目黒(都) 5 - 3	目黒区上目黒三丁目 1 8 6 0 番 6 外 「上目黒 3-4-3」 小金井ビル	2,700,000円 3.8 % 155㎡
----------------	---	-----------------------------

中目黒 駅近接

目黒(都) 5-4	目黒区上目黒二丁目1965番73 「上目黒2-13-4」 クレストモアII	1,030,000円 3.0% 89㎡
--------------	---	---------------------------

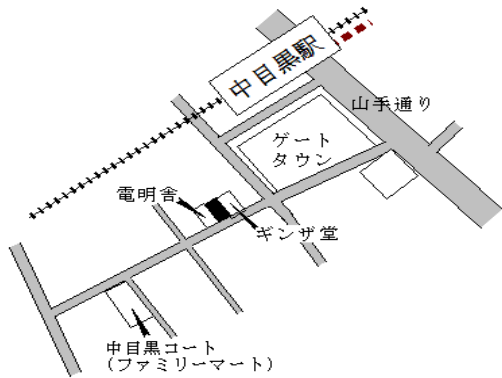

中目黒 190m

目黒(都) 5-5	目黒区祐天寺二丁目1138番17 「祐天寺2-3-11」 (有)大商不動産	760,000円 2.3% 142㎡
--------------	---	--------------------------

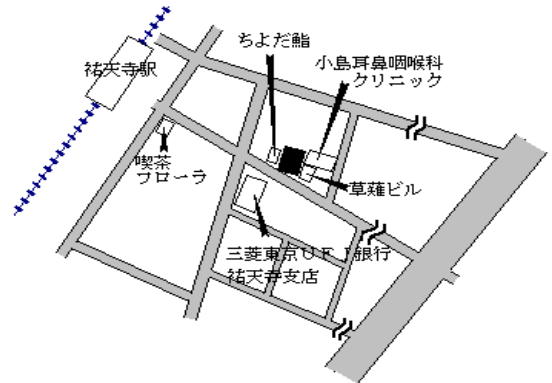

祐天寺 100m

目黒(都) 5-6	目黒区大橋二丁目665番4 「大橋2-22-8」 いちご池尻ビル	1,420,000円 3.6% 674㎡
--------------	--	----------------------------

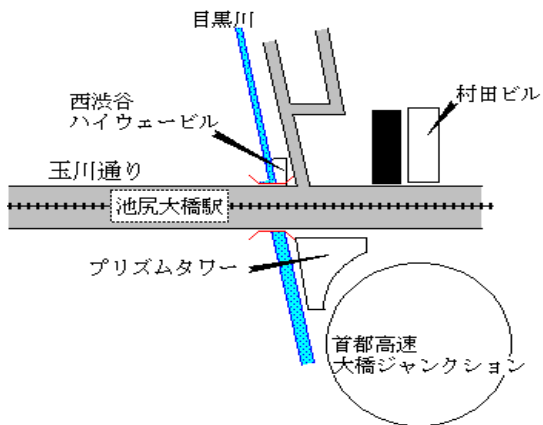

池尻大橋 140m

目黒(都) 5-7	目黒区青葉台一丁目163番1 「青葉台1-16-10」 RED CLOVER	862,000円 3.0% 244㎡
--------------	--	--------------------------

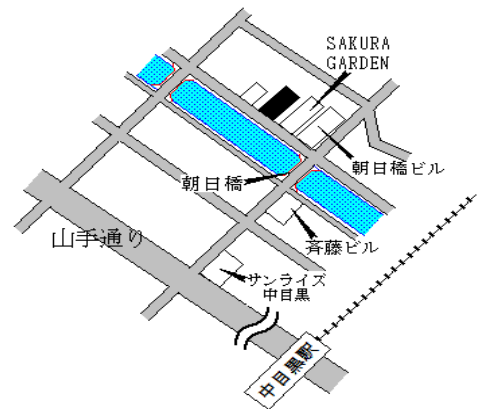

中目黒 480m

大田(都) - 1	大田区北千束一丁目790番16 「北千束1-39-7」	550,000円 193㎡
--------------	--------------------------------	------------------

西川NITTO
ワコール
建築中
奥本
奥村
奥本
いろは堂
駐車場
大岡山駅
大岡山 350m

大田(都) - 2	大田区西嶺町138番23 「西嶺町16-13」	426,000円 1.7% 147㎡
--------------	----------------------------	--------------------------

環八通り
東急池上線
至久が原駅
土井岡
長栄工務店
東京トヨタ
久が原 550m

大田(都) - 3	大田区下丸子一丁目43番2 「下丸子1-9-21」	381,000円 1.3% 175㎡
--------------	------------------------------	--------------------------

東急多摩川線
環八通り
武蔵新田駅
桑田
大矢
井ノ口
東急下エルアルス
矢口
武蔵新田 410m

大田(都) - 4	大田区上池台四丁目175番4 「上池台4-25-4」	461,000円 2.2% 177㎡
--------------	-------------------------------	--------------------------

長原駅
環七通り
救世軍
柴田
パミール上池台
佐々木
丸英
長原 600m

大田(都) - 5	大田区田園調布四丁目28番5 「田園調布4-28-23」	615,000円 1.3% 555㎡
--------------	---------------------------------	--------------------------

TAKASUGI
建築中
田園調布駅
三藤
中井
松山
田園調布 600m

大田(都) - 6	大田区蒲田三丁目15番3 「蒲田3-3-14」	394,000円 1.8% 132㎡
--------------	----------------------------	--------------------------

杉原
石野
江川ビル
黒田病院
蒲田駅
蒲田 600m

大田(都) - 7	大田区山王一丁目 2 8 5 0 番 5 8 「山王 1 - 3 5 - 5」	494,000円 2.1 % 134㎡
--------------	--	---------------------------

大森 870m

大田(都) - 8	大田区西馬込二丁目 3 4 番 7 外 「西馬込 2 - 2 5 - 1 3」	408,000円 2.3 % 165㎡
--------------	--	---------------------------

西馬込 380m

大田(都) - 9	大田区南馬込一丁目 7 7 0 番 3 「南馬込 1 - 4 8 - 8」	407,000円 1.8 % 161㎡
--------------	--	---------------------------

馬込 870m

大田(都) - 10	大田区田園調布五丁目 5 3 番 1 1 「田園調布 5 - 5 3 - 1 5」	394,000円 1.0 % 166㎡
---------------	--	---------------------------

田園調布 1.1km

大田(都) - 11	大田区久が原四丁目 6 8 9 番 1 0 「久が原 4 - 4 2 - 4」	474,000円 1.9 % 173㎡
---------------	--	---------------------------

千鳥町 750m

大田(都) - 12	大田区田園調布一丁目 1 6 番 7 「田園調布 1 - 1 6 - 1 8」	492,000円 2.1 % 129㎡
---------------	--	---------------------------

多摩川 740m

大田(都) 大田区池上二丁目238番1外 410,000円
 - 13 「池上2-19-9」 1.0%
 190㎡

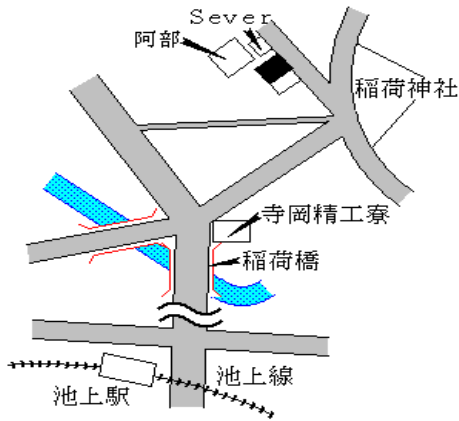

池上 700m

大田(都) 大田区羽田五丁目25番18 332,000円
 - 14 「羽田5-25-16」 1.5%
 85㎡

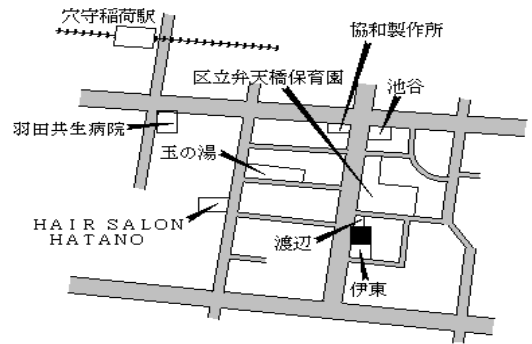

穴守稲荷 500m

大田(都) 大田区仲六郷一丁目19番8 347,000円
 - 15 「仲六郷1-34-8」 1.5%
 165㎡

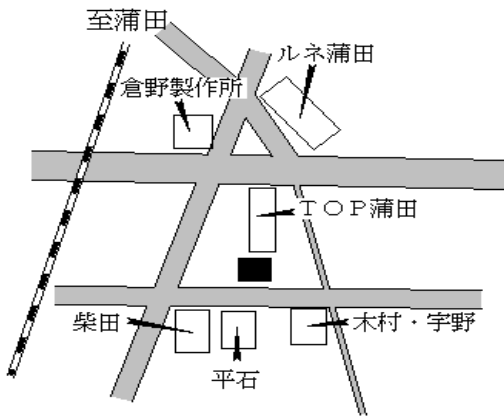

雑色 550m

大田(都) 大田区新蒲田二丁目120番3 375,000円
 - 16 「新蒲田2-23-15」 1.4%
 121㎡

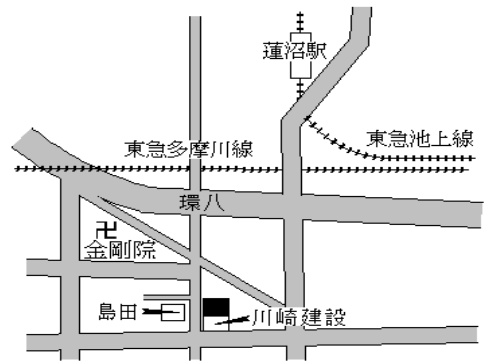

蓮沼 700m

大田(都) 大田区大森中三丁目484番2 353,000円
 - 17 「大森中3-29-4」 1.7%
 122㎡

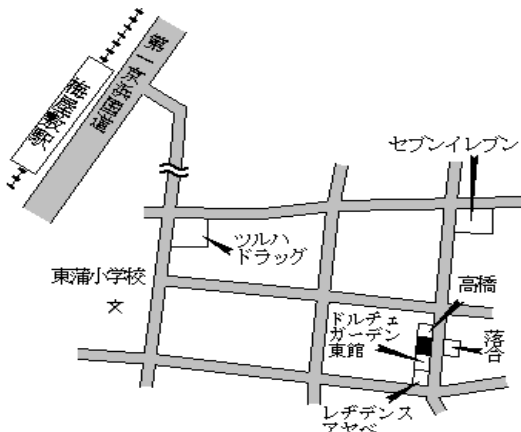

梅屋敷 590m

大田(都) 大田区多摩川二丁目694番10 346,000円
 - 18 「多摩川2-18-6」 1.5%
 196㎡

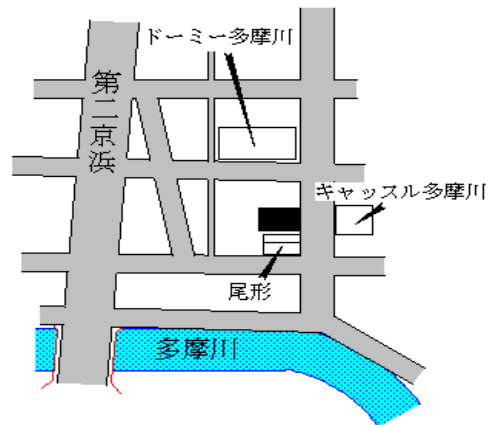

矢口渡 650m

大田(都) - 19	大田区大森東五丁目4984番4 「大森東5-32-4」 有限会社 イデ	322,000円 1.6 % 158㎡
---------------	---	---------------------------

大森町 1.3km

大田(都) - 20	大田区西六郷一丁目7番29 「西六郷1-12-15」	330,000円 2.2 % 186㎡
---------------	-------------------------------	---------------------------

雑色 900m

大田(都) - 21	大田区大森西七丁目256番11外 「大森西7-2-5」	345,000円 1.8 % 180㎡
---------------	--------------------------------	---------------------------

梅屋敷 800m

大田(都) - 22	大田区大森南一丁目131番3 「大森南1-23-6」	305,000円 1.7 % 132㎡
---------------	-------------------------------	---------------------------

大鳥居 1.2km

大田(都) - 23	大田区萩中二丁目197番15 「萩中2-11-11」 加藤製作所	357,000円 1.4 % 101㎡
---------------	--	---------------------------

糞谷 500m

大田(都) - 24	大田区東六郷三丁目108番20 「東六郷3-14-5」	327,000円 1.6 % 179㎡
---------------	--------------------------------	---------------------------

六郷土手 650m

大田(都) - 25	大田区大森東一丁目274番17 「大森東1-11-7」	357,000円 2.0 % 69㎡
---------------	--------------------------------	--------------------------

平和島 480m

大田(都) 5-1	大田区下丸子三丁目511番5 「下丸子3-8-14」 株昭和銘板製作所	543,000円 1.1 % 172㎡
--------------	---	---------------------------

下丸子 100m

大田(都) 5-2	大田区蒲田四丁目22番10 「蒲田4-22-2」 情報通信ネットワークビル	960,000円 4.7 % 148㎡
--------------	---	---------------------------

蒲田 400m

大田(都) 5-3	大田区山王三丁目1487番17 「山王3-30-8」 酒やカクヤス山王店	693,000円 1.9 % 176㎡
--------------	--	---------------------------

大森 400m

大田(都) 5-4	大田区上池台二丁目1120番4 「上池台2-37-2」 佐藤ビル	525,000円 1.7 % 228㎡
--------------	--	---------------------------

洗足池 200m

大田(都) 5-5	大田区北千束三丁目392番1 「北千束3-28-14」 POINT A	850,000円 114㎡
--------------	---	------------------

大岡山 駅近接

大田(都) 5-6	大田区南雪谷二丁目601番14 「南雪谷2-19-1」 シャーム サンシン	560,000円 1.8 % 353㎡
--------------	---	---------------------------

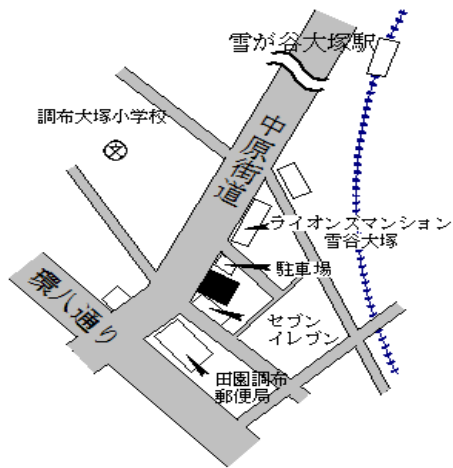

雪が谷大塚 330m

大田(都) 5-7	大田区久が原三丁目1052番10 「久が原3-37-6」 ステージ久が原2番館	583,000円 2.1 % 254㎡
--------------	---	---------------------------

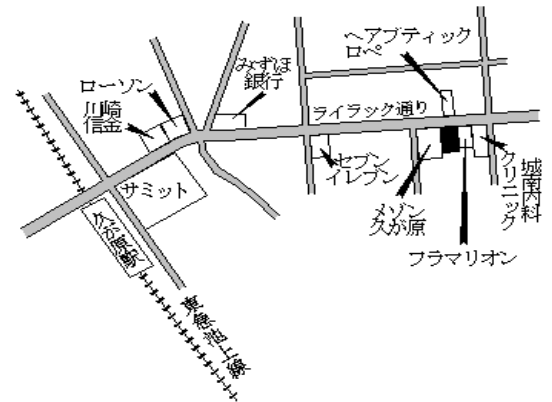

久が原 240m

大田(都) 5-8	大田区蒲田本町二丁目4番13 「蒲田本町2-2-2」 ストーク蒲田本町	655,000円 246㎡
--------------	---	------------------

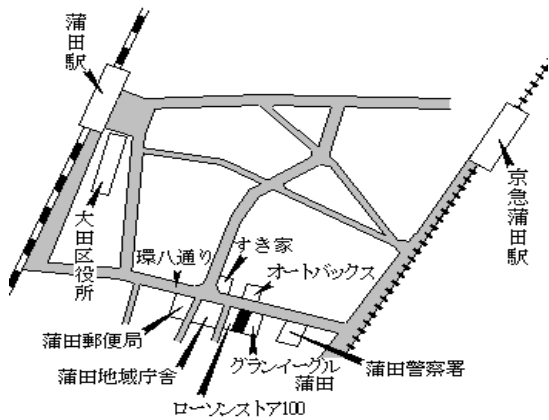

蒲田 650m

大田(都) 5-9	大田区大森西六丁目15番7 「大森西6-15-18」 若林ビル	606,000円 1.0 % 85㎡
--------------	---------------------------------------	--------------------------

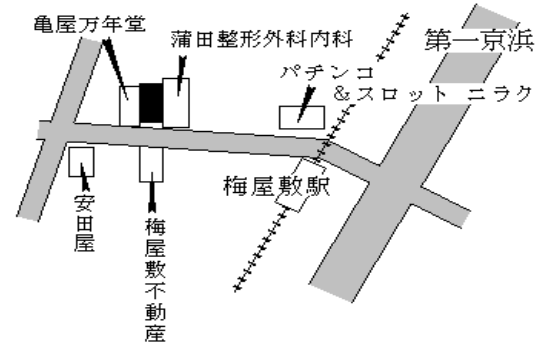

梅屋敷 90m

大田(都) 5-10	大田区上池台一丁目1006番7外 「上池台1-32-3」 ドトールコーヒーショップ長原店	565,000円 1.8 % 88㎡
---------------	--	--------------------------

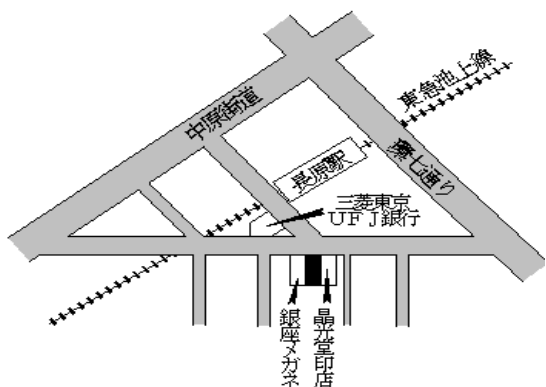

長原 駅近接

大田(都) 5-11	大田区矢口一丁目272番4外 「矢口1-15-13」 ドエルモリ	542,000円 1.7 % 99㎡
---------------	--	--------------------------

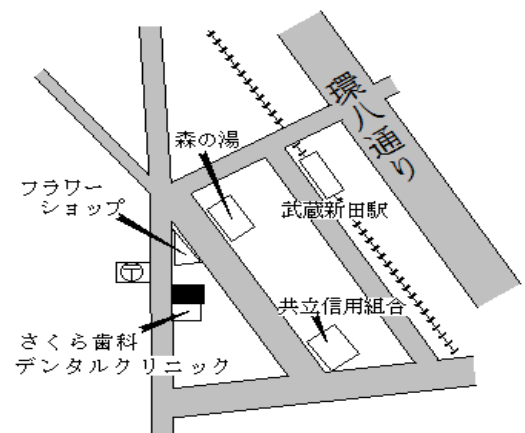

武蔵新田 100m

大田(都) 5-12	大田区中馬込三丁目5番13 「中馬込3-26-13」 蒼風堂	490,000円 1.0% 56㎡
---------------	--------------------------------------	-------------------------

馬込 430m

大田(都) 5-13	大田区西蒲田七丁目25番2外 「西蒲田7-25-7」 グレワンビル	741,000円 2.9% 389㎡
---------------	---	--------------------------

蒲田 370m

大田(都) 5-14	大田区池上六丁目73番10外 「池上6-3-8」	827,000円 2.7% 134㎡
---------------	-----------------------------	--------------------------

池上 駅近接

大田(都) 5-15	大田区大森南二丁目391番4外 「大森南2-7-2」 うおふじ	339,000円 1.2% 74㎡
---------------	---------------------------------------	-------------------------

大鳥居 1.6km

大田(都) 5-16	大田区大森西五丁目4番4 「大森西5-9-3」 ハイム西原	486,000円 1.7% 171㎡
---------------	-------------------------------------	--------------------------

大森町 200m

大田(都) 5-17	大田区南馬込五丁目59番13 「南馬込5-30-6」 TSビル	596,000円 316㎡
---------------	---------------------------------------	------------------

西馬込 210m

大田(都) 9-1	大田区京浜島二丁目17番44 「京浜島2-17-3」 株式会社森商会	221,000円 1.8% 900㎡
--------------	--	--------------------------

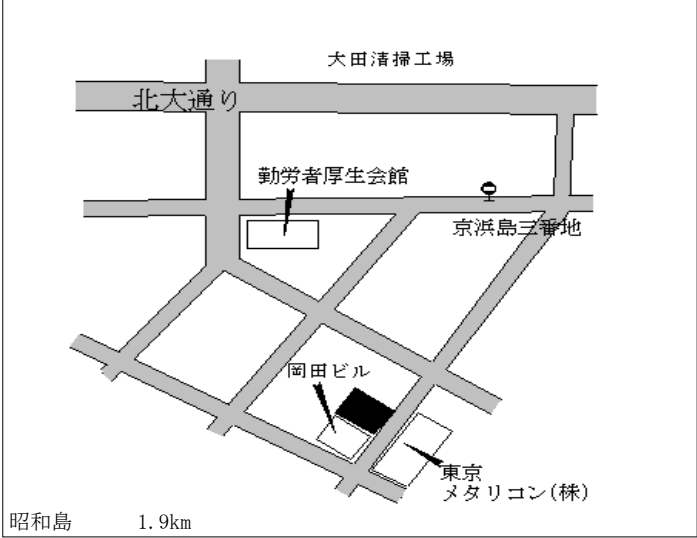

大田(都) 9-2	大田区平和島三丁目13番3 「平和島3-1-11」 ユニキャリア株式会社	357,000円 3.2% 826㎡
--------------	--	--------------------------

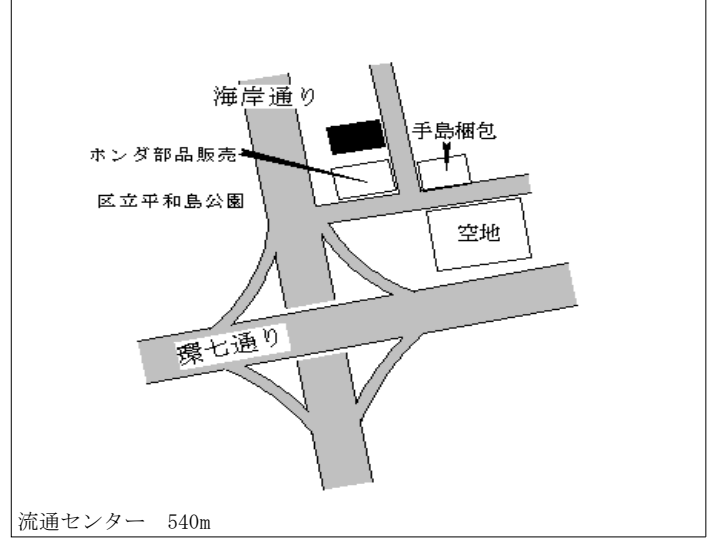

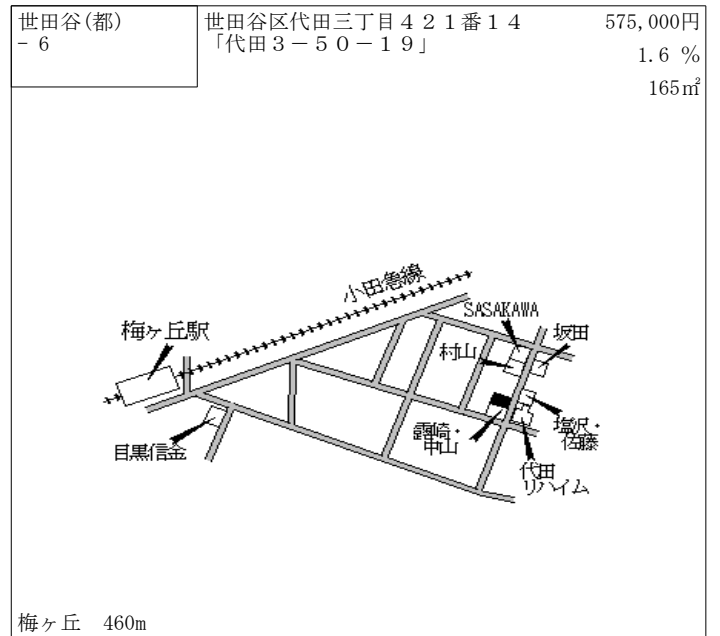
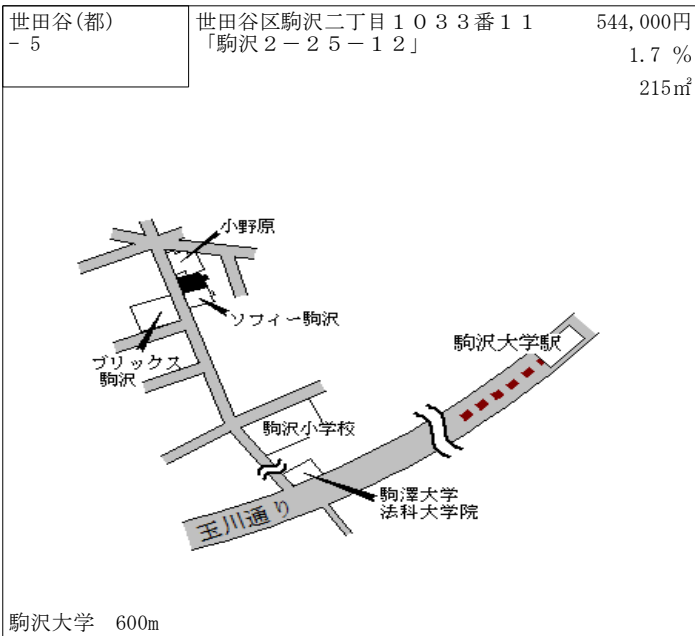
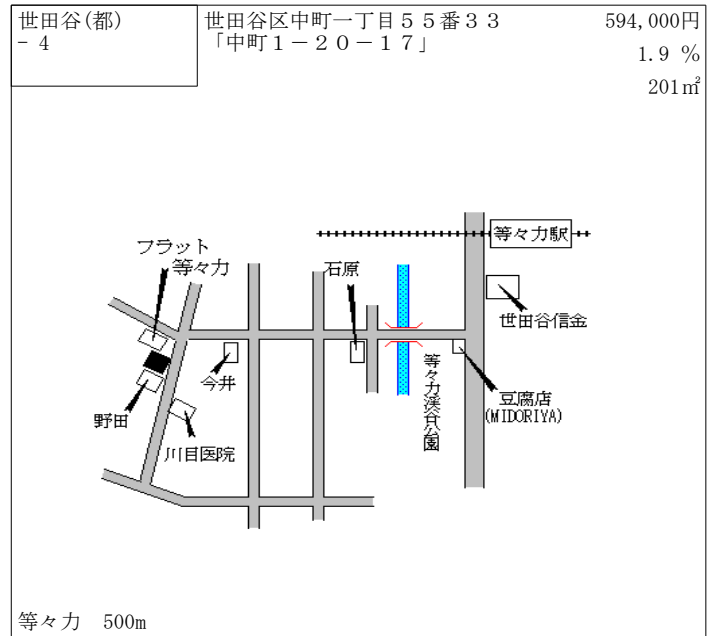
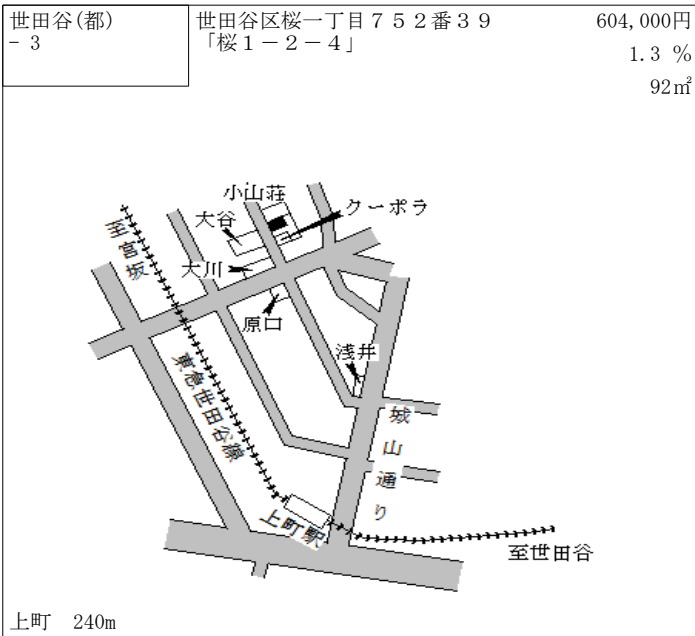
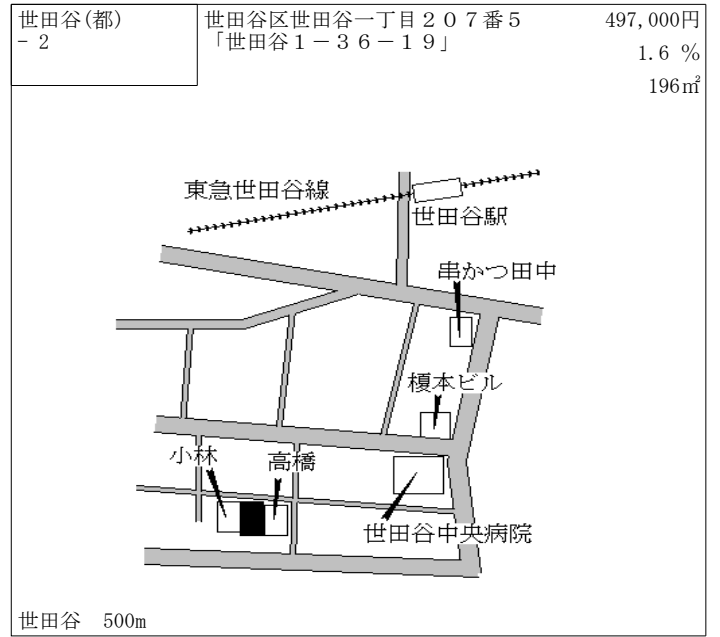
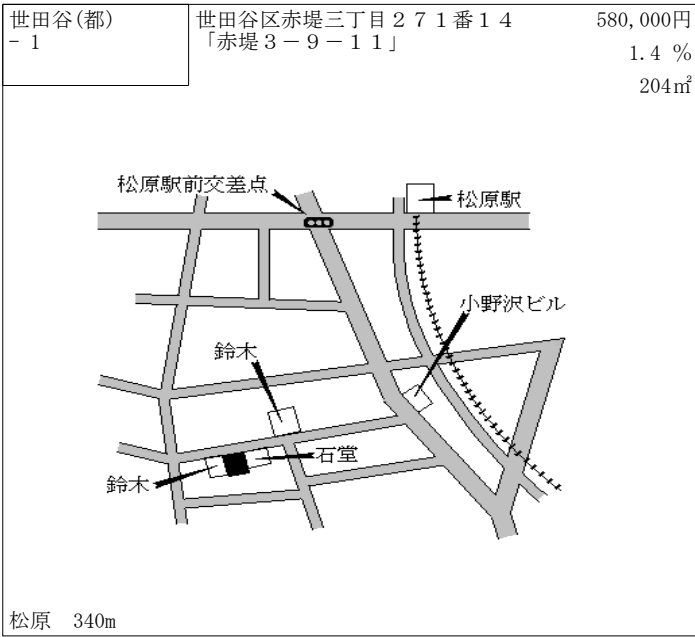

世田谷(都) - 7	世田谷区梅丘一丁目1474番2 「梅丘1-60-17」	577,000円 169㎡
---------------	--------------------------------	------------------

梅ヶ丘 350m

世田谷(都) - 8	世田谷区豪徳寺一丁目1883番9 「豪徳寺1-53-8」	502,000円 1.8% 142㎡
---------------	---------------------------------	--------------------------

豪徳寺 300m

世田谷(都) - 9	世田谷区経堂一丁目90番3 「経堂1-5-16」	544,000円 1.9% 162㎡
---------------	-----------------------------	--------------------------

経堂 360m

世田谷(都) - 10	世田谷区赤堤一丁目234番26 「赤堤1-30-13」	598,000円 1.9% 148㎡
----------------	--------------------------------	--------------------------

経堂 450m

世田谷(都) - 11	世田谷区代田二丁目668番165 「代田2-23-16」	657,000円 1.7% 144㎡
----------------	---------------------------------	--------------------------

世田谷代田 300m

世田谷(都) - 12	世田谷区北沢五丁目823番15 「北沢5-14-13」	498,000円 1.6% 132㎡
----------------	--------------------------------	--------------------------

笹塚 400m

世田谷(都) - 13	世田谷区松原二丁目714番6 「松原2-14-17」	535,000円 1.7 % 151㎡
----------------	-------------------------------	---------------------------

明大前 550m

世田谷(都) - 14	世田谷区船橋四丁目534番12 「船橋4-5-9」	454,000円 1.3 % 256㎡
----------------	------------------------------	---------------------------

千歳船橋 1km

世田谷(都) - 15	世田谷区上北沢一丁目778番3 「上北沢1-22-35」	435,000円 1.6 % 200㎡
----------------	---------------------------------	---------------------------

上北沢 800m

世田谷(都) - 16	世田谷区八幡山三丁目242番19 「八幡山3-29-8」	446,000円 1.4 % 158㎡
----------------	---------------------------------	---------------------------

八幡山 300m

世田谷(都) - 17	世田谷区等々力五丁目33番15 「等々力5-18-13」	637,000円 2.1 % 345㎡
----------------	---------------------------------	---------------------------

尾山台 300m

世田谷(都) - 18	世田谷区下馬三丁目45番15 「下馬3-7-8」	584,000円 1.9 % 231㎡
----------------	-----------------------------	---------------------------

学芸大学 1.2km

世田谷(都) - 19	世田谷区弦巻五丁目616番19 「弦巻5-19-8」	531,000円 1.7 % 225㎡
----------------	-------------------------------	---------------------------

上町 890m

世田谷(都) - 20	世田谷区岡本三丁目408番4 「岡本3-7-2」	454,000円 1.8 % 245㎡
----------------	-----------------------------	---------------------------

用賀 1.8km

世田谷(都) - 21	世田谷区池尻三丁目360番11 「池尻3-18-12」	549,000円 1.7 % 82㎡
----------------	--------------------------------	--------------------------

池尻大橋 450m

世田谷(都) - 22	世田谷区瀬田四丁目334番17外 「瀬田4-35-9」	574,000円 2.3 % 165㎡
----------------	--------------------------------	---------------------------

用賀 1.1km

世田谷(都) - 23	世田谷区深沢二丁目44番20外 「深沢2-14-12」	552,000円 1.3 % 223㎡
----------------	--------------------------------	---------------------------

駒沢大学 1.9km

世田谷(都) - 24	世田谷区東玉川二丁目158番46 「東玉川2-28-13」	567,000円 1.8 % 152㎡
----------------	----------------------------------	---------------------------

田園調布 730m

世田谷(都) - 25	世田谷区赤堤四丁目415番5 「赤堤4-9-8」	560,000円 1.3 % 121㎡
----------------	-----------------------------	---------------------------

松原 340m

世田谷(都) - 26	世田谷区岡本二丁目617番4 「岡本2-3-19」	423,000円 1.7 % 171㎡
----------------	------------------------------	---------------------------

二子玉川 1.3km

世田谷(都) - 27	世田谷区玉川台二丁目469番6 「玉川台2-8-9」	552,000円 1.8 % 99㎡
----------------	-------------------------------	--------------------------

用賀 500m

世田谷(都) - 28	世田谷区上用賀四丁目166番2 「上用賀4-2-6」	536,000円 1.7 % 181㎡
----------------	-------------------------------	---------------------------

用賀 1km

世田谷(都) - 29	世田谷区深沢七丁目31番34 「深沢7-15-9」	583,000円 1.6 % 161㎡
----------------	------------------------------	---------------------------

桜新町 1.4km

世田谷(都) - 30	世田谷区成城九丁目913番8 「成城9-9-8」	431,000円 1.2 % 125㎡
----------------	-----------------------------	---------------------------

成城学園前 1.4km

世田谷(都) - 31	世田谷区駒沢四丁目80番15 「駒沢4-27-15」	566,000円 1.6 % 174㎡
----------------	-------------------------------	---------------------------

桜新町 1km

世田谷(都) - 32	世田谷区祖師谷三丁目505番4外 「祖師谷3-39-4」	482,000円 1.5 % 287㎡
----------------	---------------------------------	---------------------------

祖師ヶ谷大蔵 520m

世田谷(都) - 33	世田谷区上祖師谷四丁目1210番10外 「上祖師谷4-17-5」	383,000円 1.1 % 173㎡
----------------	-------------------------------------	---------------------------

仙川 1.4km

世田谷(都) - 34	世田谷区千歳台二丁目854番6 「千歳台2-42-5」	401,000円 1.0 % 231㎡
----------------	--------------------------------	---------------------------

祖師ヶ谷大蔵 1.3km

世田谷(都) - 35	世田谷区下馬一丁目125番3 「下馬1-24-6」	578,000円 1.8 % 109㎡
----------------	------------------------------	---------------------------

祐天寺 950m

世田谷(都) - 36	世田谷区祖師谷一丁目138番13 「祖師谷1-4-8」	475,000円 1.5 % 114㎡
----------------	--------------------------------	---------------------------

祖師ヶ谷大蔵 260m

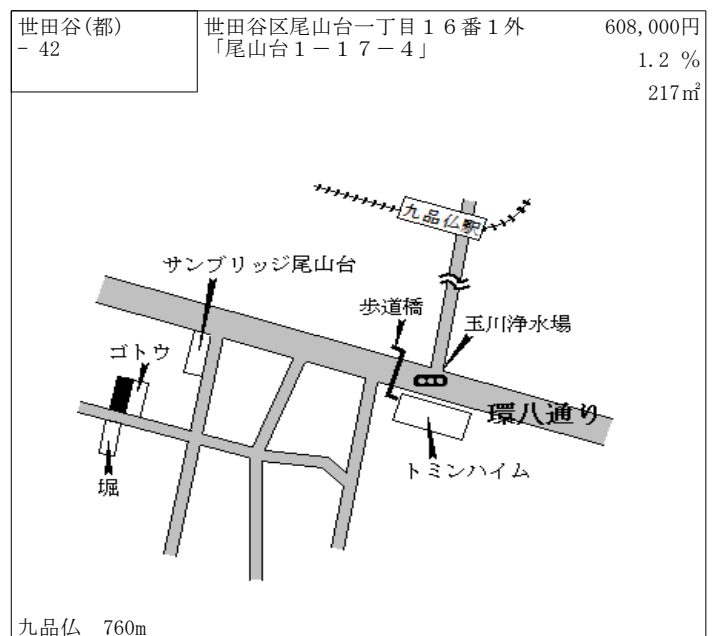
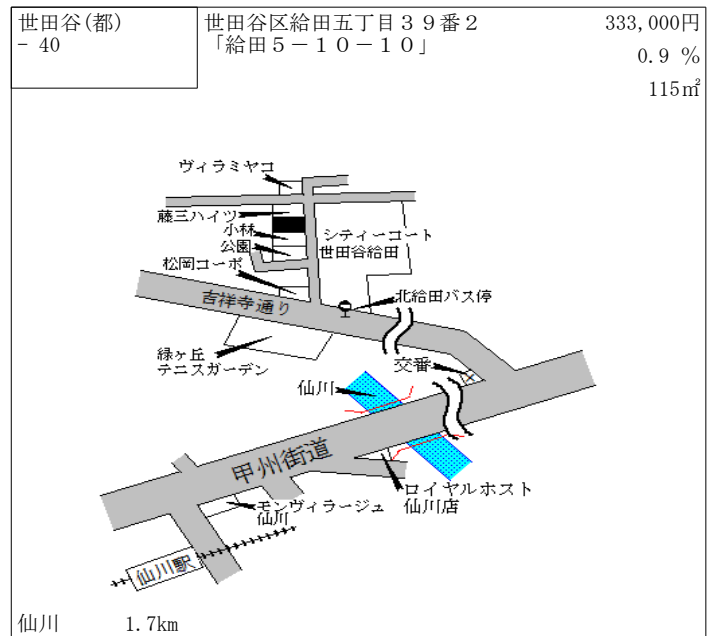
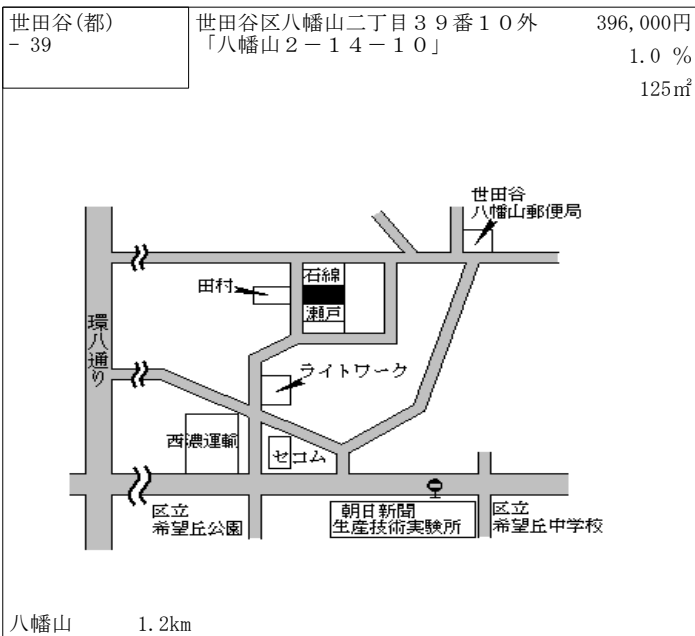
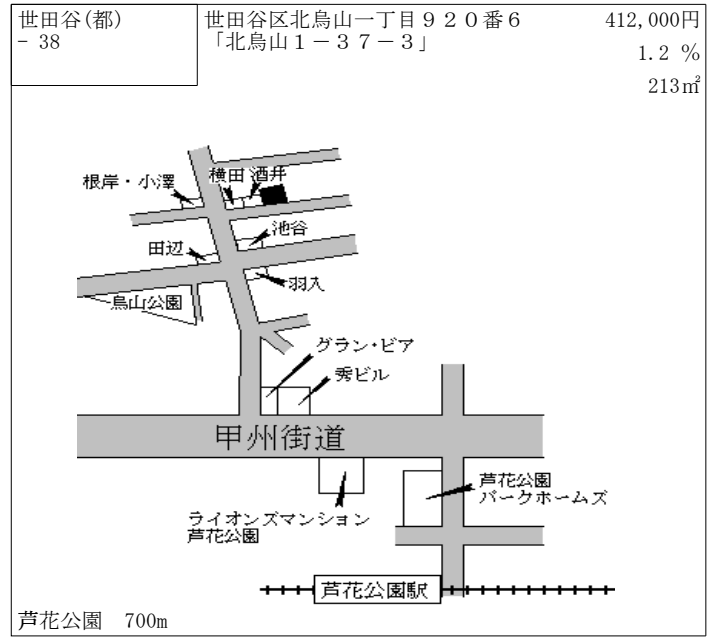
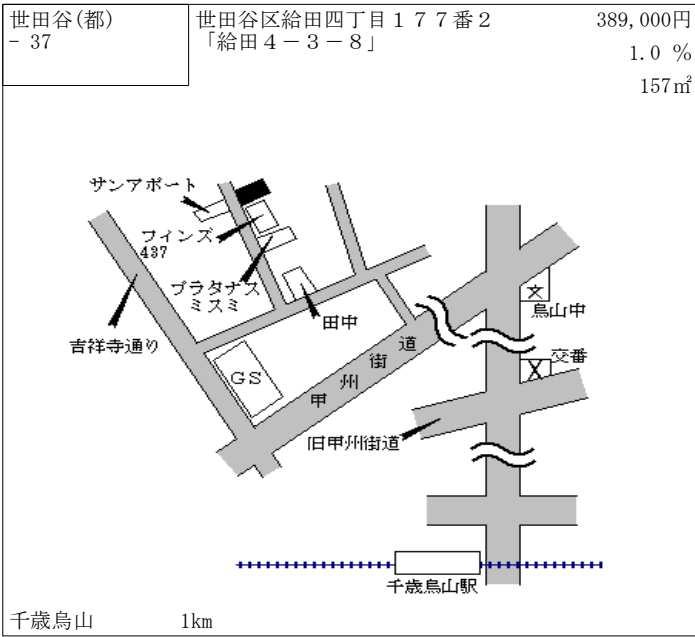

世田谷(都) - 43	世田谷区成城二丁目116番2 「成城2-22-11」	700,000円 1.9 % 186㎡
----------------	-------------------------------	---------------------------

至新宿
至喜多見
成城学園前 240m

世田谷(都) - 44	世田谷区瀬田三丁目776番4 「瀬田3-3-11」	524,000円 1.7 % 190㎡
----------------	------------------------------	---------------------------

用賀 930m

世田谷(都) - 45	世田谷区桜新町二丁目521番1 「桜新町2-14-8」 イトーピア桜新町グランピークス	719,000円 2.7 % 1,876㎡
----------------	---	-----------------------------

桜新町 430m

世田谷(都) 5-1	世田谷区三軒茶屋二丁目176番1 2 「三軒茶屋2-17-10」 ワタナベビル	1,140,000円 3.6 % 140㎡
---------------	--	-----------------------------

三軒茶屋 390m

世田谷(都) 5-2	世田谷区代田五丁目884番1内 「代田5-29-7」 第2大野ビル	572,000円 2.0 % 202㎡
---------------	---	---------------------------

新代田 駅近接

世田谷(都) 5-3	世田谷区玉川二丁目1516番1 「玉川2-24-6」 シルク玉川	1,550,000円 3.3 % 406㎡
---------------	--	-----------------------------

二子玉川 180m

世田谷(都) 5-4	世田谷区桜三丁目409番15外 「桜3-7-13」 サンビレッジ橋本	667,000円 1.8% 89㎡
---------------	--	-------------------------

上町 950m

世田谷(都) 5-5	世田谷区奥沢八丁目236番10 「奥沢8-32-12」 小杉薬局	657,000円 1.7% 146㎡
---------------	--	--------------------------

九品仏 90m

世田谷(都) 5-6	世田谷区梅丘一丁目1462番15 「梅丘1-21-4」 牛角	660,000円 2.0% 110㎡
---------------	--------------------------------------	--------------------------

梅ヶ丘 70m

世田谷(都) 5-7	世田谷区祖師谷一丁目131番15 「祖師谷1-11-11」 クリーニングONO	660,000円 1.9% 98㎡
---------------	---	-------------------------

祖師ヶ谷大蔵 280m

世田谷(都) 5-8	世田谷区北沢二丁目294番1 「北沢2-4-10」 プラザ花	1,200,000円 3.4% 370㎡
---------------	--------------------------------------	----------------------------

下北沢 200m

世田谷(都) 5-9	世田谷区豪徳寺一丁目2032番8 「豪徳寺1-22-5」 ミシパビル	700,000円 1.7% 115㎡
---------------	--	--------------------------

豪徳寺 100m

世田谷(都) 5-10	世田谷区等々力二丁目17番6 「等々力2-19-15」 みずほATMコーナー	735,000円 2.1% 63㎡
----------------	--	-------------------------

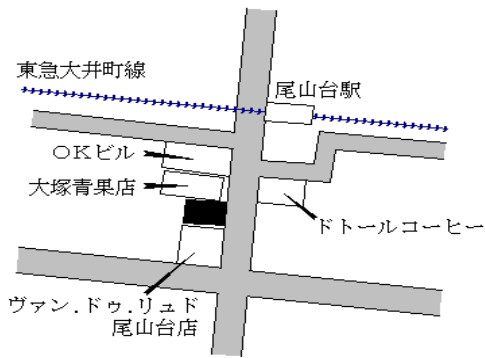

尾山台 駅近接

世田谷(都) 5-11	世田谷区世田谷一丁目93番1 「世田谷1-12-13」 有限会社MT工業	617,000円 2.0% 82㎡
----------------	--	-------------------------

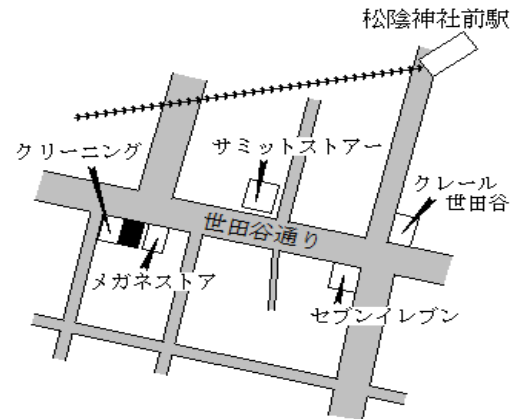

松陰神社前 300m

世田谷(都) 5-12	世田谷区成城二丁目138番3 「成城2-35-12」 すき家	776,000円 1.6% 106㎡
----------------	--------------------------------------	--------------------------

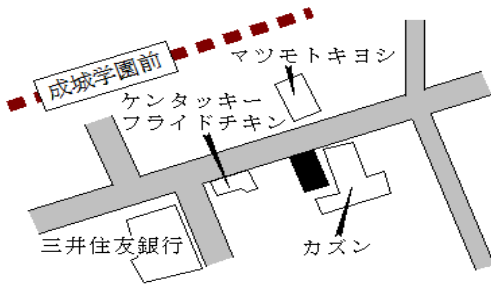

成城学園前 100m

世田谷(都) 5-13	世田谷区上北沢四丁目1077番3 外 「上北沢4-29-25」 ビューハイツ上北沢	561,000円 1.3% 351㎡
----------------	--	--------------------------

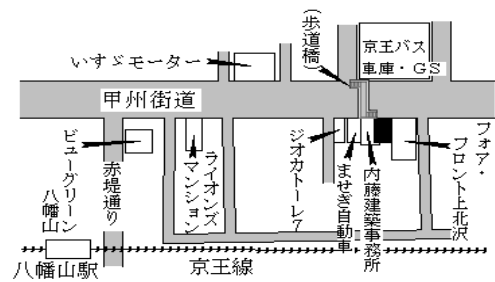

八幡山 470m

世田谷(都) 5-14	世田谷区赤堤四丁目532番4 「赤堤4-48-5」 じてん車しほだ	677,000円 1.8% 99㎡
----------------	---	-------------------------

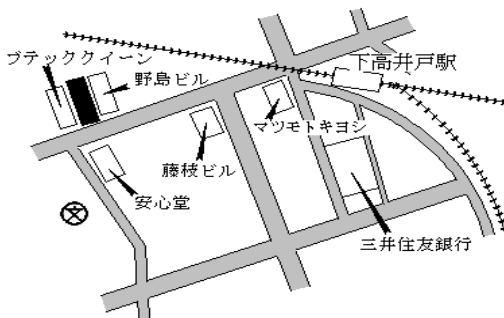

下高井戸 100m

世田谷(都) 5-15	世田谷区野沢四丁目255番27 「野沢4-17-7」 メゾン大場	597,000円 1.9% 220㎡
----------------	--	--------------------------

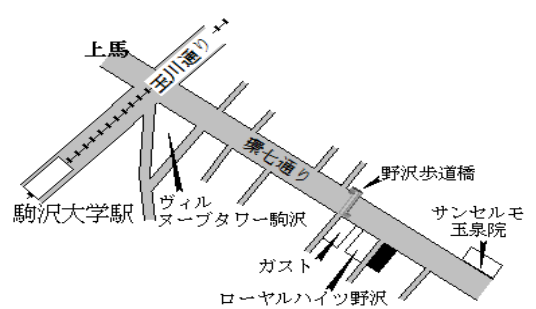

駒沢大学 550m

世田谷(都)
5-16

世田谷区南鳥山六丁目776番3
「南鳥山6-7-15」
北京家庭菜

627,000円
1.3 %
101m²

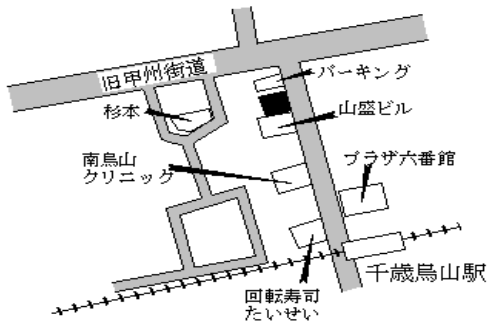

千歳鳥山 180m

渋谷(都) - 1	渋谷区神宮前三丁目16番14 「神宮前3-16-6」	1,150,000円 4.5 % 209㎡
--------------	-------------------------------	-----------------------------

表参道 640m

渋谷(都) - 2	渋谷区千駄ヶ谷一丁目26番6 「千駄ヶ谷1-26-11」	1,030,000円 3.0 % 181㎡
--------------	---------------------------------	-----------------------------

千駄ヶ谷 290m

渋谷(都) - 3	渋谷区猿楽町18番29 「猿楽町15-3」	1,100,000円 3.8 % 251㎡
--------------	--------------------------	-----------------------------

代官山 480m

渋谷(都) - 4	渋谷区代々木三丁目6番5 「代々木3-6-4」	875,000円 2.9 % 235㎡
--------------	----------------------------	---------------------------

参宮橋 640m

渋谷(都) - 5	渋谷区本町一丁目9番13 「本町1-9-12」	589,000円 2.4 % 144㎡
--------------	----------------------------	---------------------------

初台 400m

渋谷(都) - 6	渋谷区大山町1067番41外 「大山町34-9」	1,010,000円 3.1 % 534㎡
--------------	-----------------------------	-----------------------------

代々木上原 470m

渋谷(都) - 7	渋谷区西原三丁目4番11 「西原3-41-7」	935,000円 3.3 % 417㎡
--------------	----------------------------	---------------------------

代々木上原 250m

渋谷(都) - 8	渋谷区富ヶ谷一丁目1475番4 「富ヶ谷1-23-2」	830,000円 3.1 % 239㎡
--------------	--------------------------------	---------------------------

代々木公園 550m

渋谷(都) - 9	渋谷区恵比寿南二丁目7番10 「恵比寿南2-7-6」	998,000円 3.4 % 121㎡
--------------	-------------------------------	---------------------------

恵比寿 400m

渋谷(都) - 10	渋谷区東一丁目26番1 「東1-5-10」	898,000円 3.0 % 189㎡
---------------	--------------------------	---------------------------

渋谷 700m

渋谷(都) 5 - 1	渋谷区広尾五丁目21番2 「広尾5-16-1」 KITAMURA 60KAN	1,410,000円 3.7 % 94㎡
----------------	--	----------------------------

広尾 180m

渋谷(都) 5 - 2	渋谷区恵比寿一丁目12番13 「恵比寿1-11-2」 アサヒビル	2,530,000円 5.0 % 192㎡
----------------	--	-----------------------------

恵比寿 110m

渋谷(都) 5-9	渋谷区幡ヶ谷二丁目19番28 「幡ヶ谷2-19-4」 幡ヶ谷ダイヤモンドマンション	1,160,000円 3.6% 176㎡
--------------	---	----------------------------

幡ヶ谷 250m

渋谷(都) 5-10	渋谷区円山町86番2外 「円山町22-16」 ラ・フォーレ高橋	1,150,000円 3.6% 142㎡
---------------	---------------------------------------	----------------------------

神泉 80m

渋谷(都) 5-11	渋谷区渋谷三丁目20番19 「渋谷3-29-20」 協和エクシオ本社ビル	3,000,000円 6.0% 1,652㎡
---------------	--	------------------------------

渋谷 駅近接

渋谷(都) 5-12	渋谷区初台一丁目38番10外 「初台1-38-11」 桜内ビル	1,080,000円 2.9% 115㎡
---------------	---------------------------------------	----------------------------

初台 駅近接

渋谷(都) 5-13	渋谷区西原三丁目2番9外 「西原3-2-5」 FUJIYA BAKERY	1,040,000円 3.0% 89㎡
---------------	--	---------------------------

代々木上原 300m

渋谷(都) 5-14	渋谷区富ヶ谷一丁目1554番8外 「富ヶ谷1-51-4」 平家ビル	1,220,000円 3.4% 92㎡
---------------	---	---------------------------

代々木公園 80m

渋谷(都) 5-15	渋谷区代々木一丁目44番1 「代々木1-44-12」 R&Hビルディング	1,130,000円 4.6% 91m ²
---------------	--	--

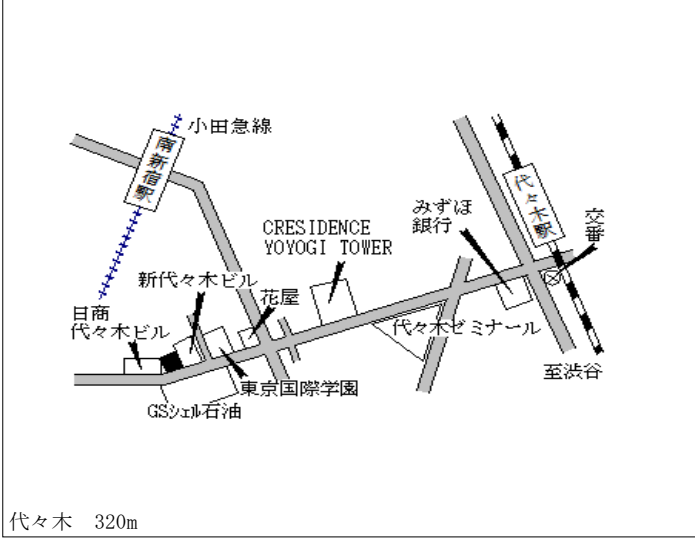

渋谷(都) 5-16	渋谷区神宮前一丁目19番46 「神宮前1-19-14」 サンキュービル	3,480,000円 5.5% 115m ²
---------------	---	---

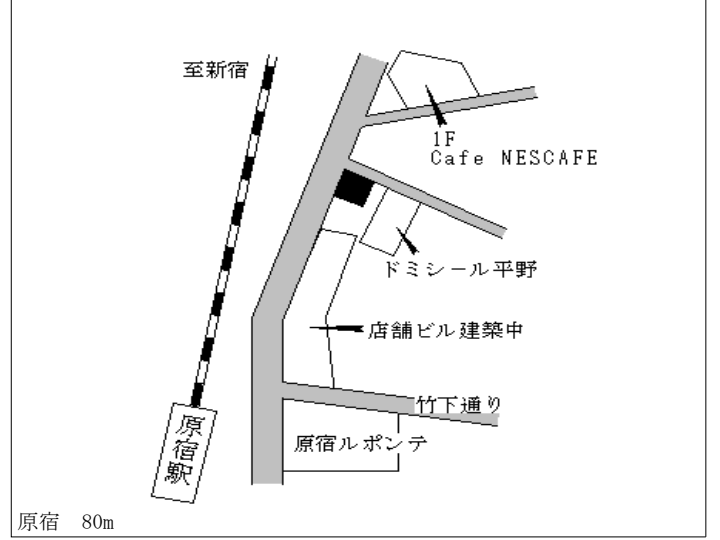

中野(都) - 1	中野区鷺宮三丁目153番4 「鷺宮3-28-5」	419,000円 1.2% 167㎡
--------------	-----------------------------	--------------------------

鷺ノ宮 320m

中野(都) - 2	中野区大和町一丁目67番15 「大和町1-36-12」	410,000円 1.2% 159㎡
--------------	--------------------------------	--------------------------

高円寺 750m

中野(都) - 3	中野区江原町三丁目24番8 「江原町3-24-2」	424,000円 1.2% 213㎡
--------------	------------------------------	--------------------------

新江古田 300m

中野(都) - 4	中野区上高田四丁目34番3 「上高田4-34-4」	428,000円 1.2% 101㎡
--------------	------------------------------	--------------------------

新井薬師前 620m

中野(都) - 5	中野区本町六丁目58番16 「本町6-22-5」	499,000円 1.2% 215㎡
--------------	-----------------------------	--------------------------

新中野 450m

中野(都) - 6	中野区南台三丁目45番7 「南台3-37-7」	439,000円 2.1% 85㎡
--------------	----------------------------	-------------------------

方南町 700m

中野(都) - 7	中野区中央三丁目 5 番 5 「中央 3-5-5」	485,000円 1.3 % 184㎡
--------------	------------------------------	---------------------------

新中野 770m

中野(都) - 8	中野区中央一丁目 3 1 番 1 7 6 「中央 1-30-28」	598,000円 1.4 % 294㎡
--------------	--------------------------------------	---------------------------

中野坂上 280m

中野(都) - 9	中野区東中野四丁目 4 7 番 1 9 「東中野 4-12-18」	537,000円 1.3 % 161㎡
--------------	--------------------------------------	---------------------------

東中野 290m

中野(都) - 10	中野区沼袋二丁目 2 0 0 番 2 1 「沼袋 2-23-11」	421,000円 1.2 % 132㎡
---------------	--------------------------------------	---------------------------

沼袋 550m

中野(都) - 11	中野区新井二丁目 4 8 番 2 7 「新井 2-8-10」 ピュア・デュメール	524,000円 170㎡
---------------	--	------------------

中野 820m

中野(都) 5-1	中野区鷺宮三丁目 1 1 8 6 番 4 外 「鷺宮 3-19-5」 蒲生ビル	680,000円 1.2 % 171㎡
--------------	---	---------------------------

鷺ノ宮 70m

中野(都) 5-2	中野区鷺宮三丁目215番32 「鷺宮3-1-16」 シンワビル2エステート鷺宮	585,000円 1.0 % 67㎡
--------------	---	--------------------------

都立家政 駅近接

中野(都) 5-3	中野区野方六丁目17番10 「野方6-52-5」 ハイツ野方	519,000円 0.8 % 456㎡
--------------	--------------------------------------	---------------------------

野方 650m

中野(都) 5-4	中野区中央四丁目34番15 「中央4-27-5」 グリーンハイツ都筑	750,000円 2.0 % 177㎡
--------------	--	---------------------------

新中野 460m

中野(都) 5-5	中野区南台三丁目64番20 「南台3-12-11」 後藤寝具店	522,000円 1.6 % 75㎡
--------------	---------------------------------------	--------------------------

中野富士見町 1km

中野(都) 5-6	中野区新井一丁目91番6 「新井1-2-12」 ファインムラタ	796,000円 2.2 % 137㎡
--------------	---------------------------------------	---------------------------

中野 750m

中野(都) 5-7	中野区中野五丁目30番7 「中野5-64-9」 サワノ	3,000,000円 4.9 % 60㎡
--------------	-----------------------------------	----------------------------

中野 70m

中野(都) 5-8	中野区本町三丁目63番6 「本町3-30-10」 キクエイパレス中野坂上	986,000円 2.2 % 264㎡
--------------	--	---------------------------

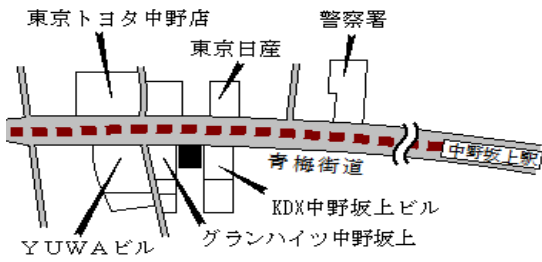

中野坂上 410m

中野(都) 5-9	中野区沼袋一丁目268番8外 「沼袋1-36-5」 沼袋H. Sビル	673,000円 0.4 % 156㎡
--------------	--	---------------------------

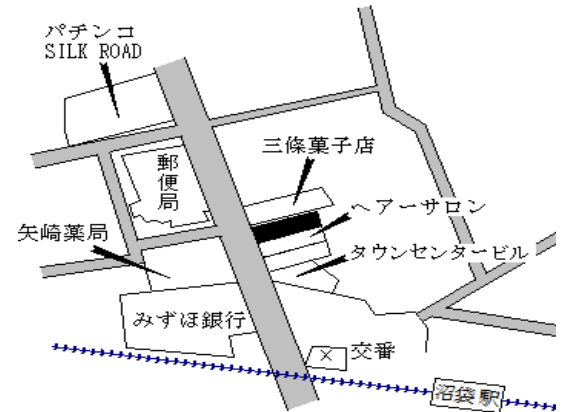

沼袋 駅近接

中野(都) 5-10	中野区弥生町五丁目5番7 「弥生町5-11-24」 白川本社ビル	613,000円 1.7 % 178㎡
---------------	--	---------------------------

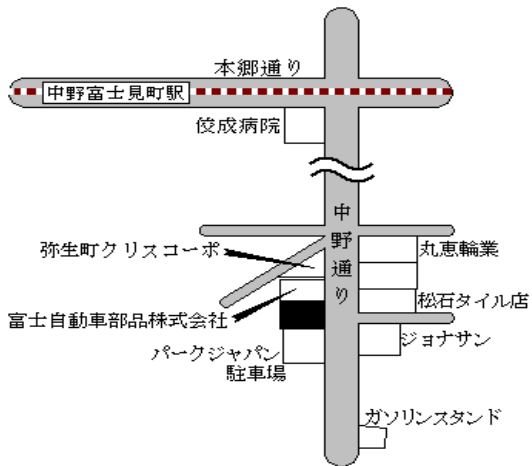

中野富士見町 460m

杉並(都) - 1	杉並区高円寺北一丁目688番10 「高円寺北1-15-12」	450,000円 2.3 % 134㎡
--------------	-----------------------------------	---------------------------

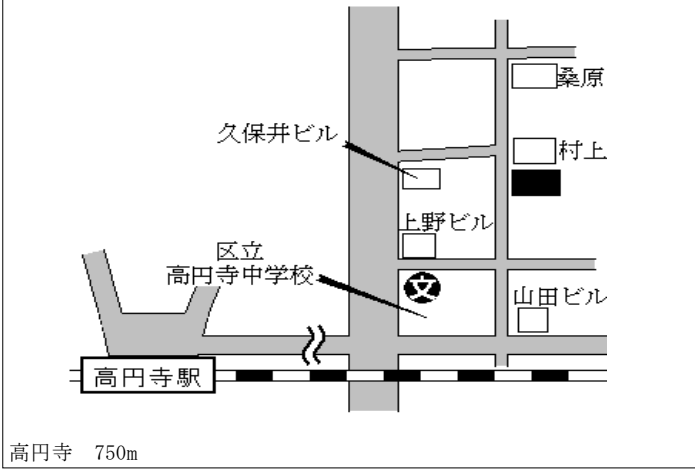

杉並(都) - 2	杉並区高円寺南四丁目807番35 「高円寺南4-40-10」	542,000円 2.3 % 74㎡
--------------	-----------------------------------	--------------------------

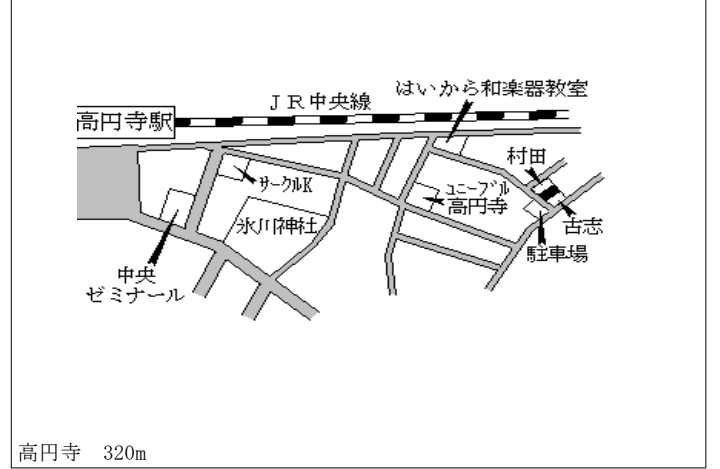

杉並(都) - 3	杉並区堀ノ内二丁目644番4 「堀ノ内2-11-4」 パティオ杉並	430,000円 347㎡
--------------	---	------------------

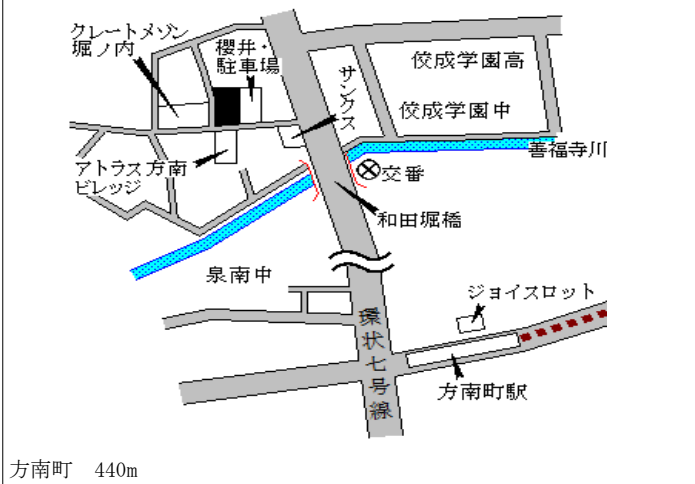

杉並(都) - 4	杉並区永福一丁目387番7 「永福1-37-17」	529,000円 1.9 % 108㎡
--------------	------------------------------	---------------------------

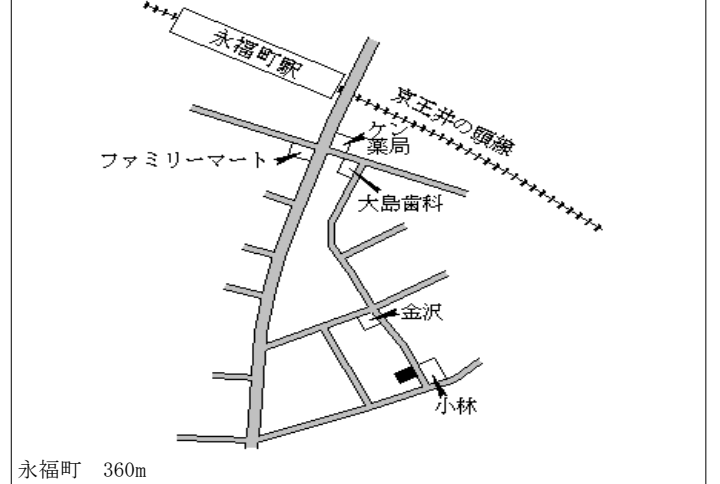

杉並(都) - 5	杉並区西荻南二丁目343番17 「西荻南2-11-2」	482,000円 1.9 % 191㎡
--------------	--------------------------------	---------------------------

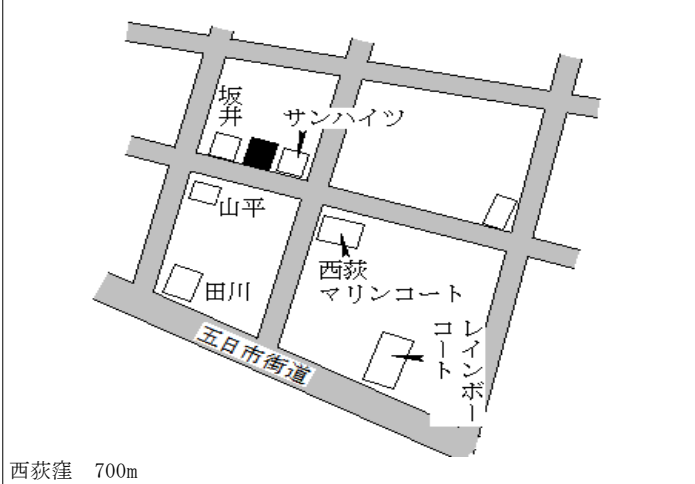

杉並(都) - 6	杉並区高井戸西二丁目2131番1 12 「高井戸西2-7-7」	469,000円 2.2 % 133㎡
--------------	---------------------------------------	---------------------------

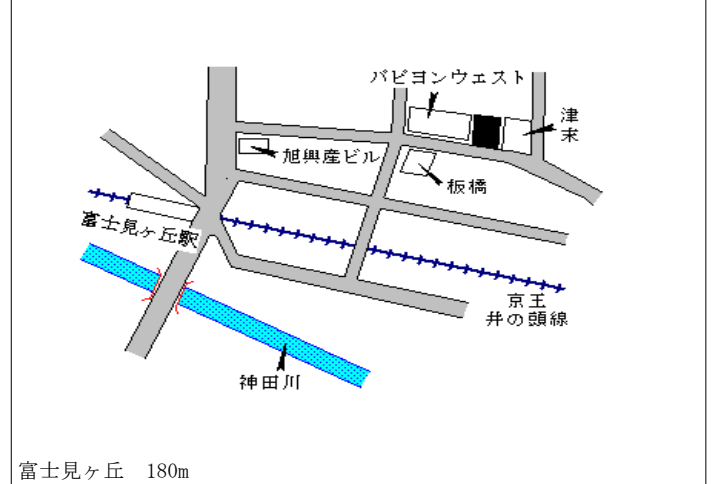

杉並(都) 杉並区久我山一丁目370番4 553,000円
 -7 「久我山1-5-17」 2.0%
 ドレッセ久我山 3,566㎡

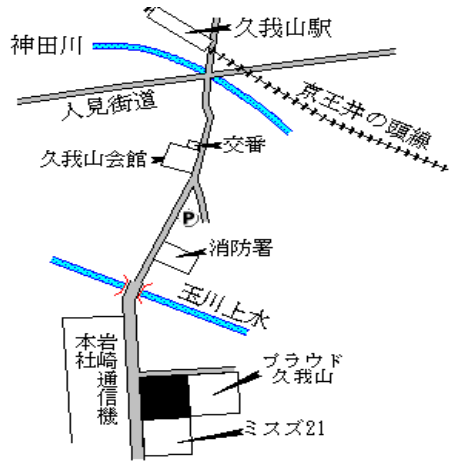

久我山 570m

杉並(都) 杉並区桃井一丁目219番3 414,000円
 -8 「桃井1-23-6」 1.5%
 204㎡

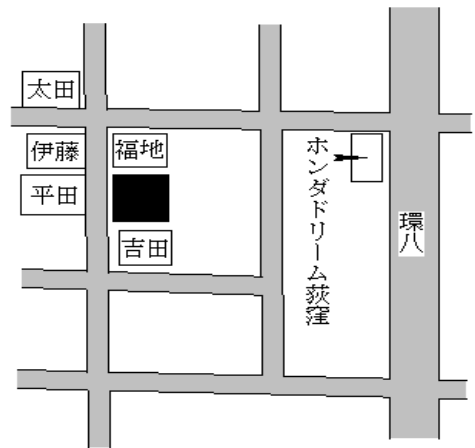

荻窪 1.3km

杉並(都) 杉並区南荻窪一丁目212番9 493,000円
 -9 「南荻窪1-23-2」 1.4%
 195㎡

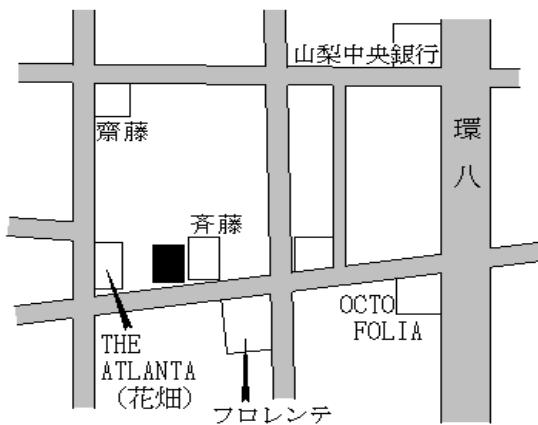

荻窪 1km

杉並(都) 杉並区荻窪二丁目94番7 522,000円
 -10 「荻窪2-7-4」 1.6%
 141㎡

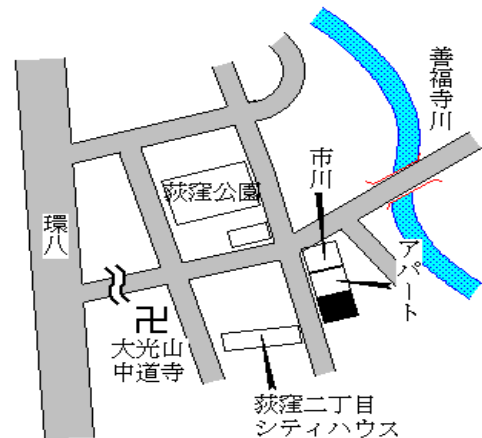

荻窪 930m

杉並(都) 杉並区荻窪四丁目84番2外 543,000円
 -11 「荻窪4-28-2、3」 1.5%
 287㎡

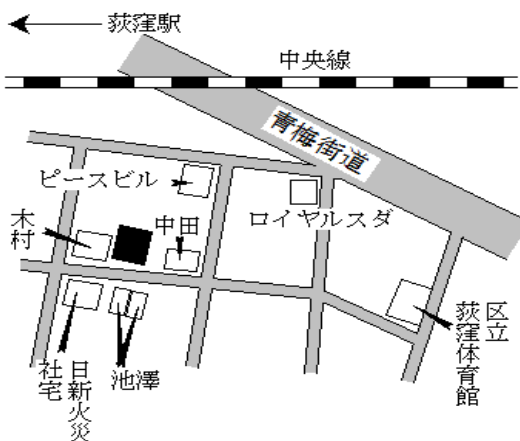

荻窪 500m

杉並(都) 杉並区成田東五丁目15番4 434,000円
 -12 「成田東5-38-1」 2.1%
 207㎡

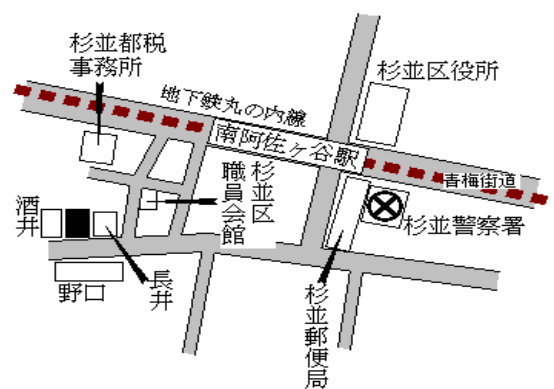

南阿佐ヶ谷 200m

杉並(都) - 13	杉並区高円寺北四丁目447番6 「高円寺北4-9-11」	462,000円 2.9 % 82㎡
---------------	---------------------------------	--------------------------

高円寺 900m

杉並(都) - 14	杉並区成田東一丁目561番9 「成田東1-6-10」	398,000円 2.6 % 146㎡
---------------	-------------------------------	---------------------------

西永福 1.2km

杉並(都) - 15	杉並区善福寺二丁目40番12 「善福寺2-9-13」	434,000円 1.6 % 219㎡
---------------	-------------------------------	---------------------------

西荻窪 1km

杉並(都) - 16	杉並区善福寺四丁目225番 「善福寺4-21-10」	412,000円 1.0 % 300㎡
---------------	-------------------------------	---------------------------

上石神井 1.1km

杉並(都) - 17	杉並区天沼一丁目407番7 「天沼1-8-4」	434,000円 1.9 % 170㎡
---------------	----------------------------	---------------------------

荻窪 700m

杉並(都) - 18	杉並区西荻北二丁目23番11 「西荻北2-21-1」	507,000円 100㎡
---------------	-------------------------------	------------------

西荻窪 520m

杉並(都) - 19	杉並区和田一丁目1052番15 「和田1-44-27」	423,000円 2.2 % 158㎡
---------------	--------------------------------	---------------------------

東高円寺 700m

杉並(都) - 20	杉並区永福三丁目253番3 「永福3-23-11」	558,000円 1.8 % 284㎡
---------------	------------------------------	---------------------------

西永福 290m

杉並(都) - 21	杉並区高井戸東三丁目1842番15 「高井戸東3-2-8」	458,000円 2.0 % 155㎡
---------------	----------------------------------	---------------------------

浜田山 420m

杉並(都) - 22	杉並区方南一丁目214番5外 「方南1-32-2」	397,000円 2.1 % 132㎡
---------------	------------------------------	---------------------------

方南町 780m

杉並(都) - 23	杉並区今川四丁目140番2 「今川4-17-4」	391,000円 0.8 % 154㎡
---------------	-----------------------------	---------------------------

上井草 1.3km

杉並(都) - 24	杉並区西荻南四丁目64番4 「西荻南4-15-2」	489,000円 2.5 % 165㎡
---------------	------------------------------	---------------------------

西荻窪 550m

杉並(都) 5-25	杉並区下井草三丁目186番18 「下井草3-32-16」	399,000円 0.8% 198㎡
---------------	---------------------------------	--------------------------

下井草 330m

杉並(都) 5-1	杉並区高円寺北二丁目6番6外 「高円寺北2-6-2」 高円寺センタービル	1,490,000円 3.5% 271㎡
--------------	--	----------------------------

高円寺 駅前広場接面

杉並(都) 5-2	杉並区阿佐谷南一丁目85番3外 「阿佐谷南1-8-5」 大沢ビル	605,000円 2.0% 284㎡
--------------	--	--------------------------

南阿佐ヶ谷 400m

杉並(都) 5-3	杉並区上荻二丁目158番2 「上荻2-39-15」 エスペランサ荻窪	515,000円 2.0% 185㎡
--------------	--	--------------------------

荻窪 850m

杉並(都) 5-4	杉並区上井草一丁目66番1外 「上井草1-32-5」 日本生命保険相互会社	452,000円 0.9% 258㎡
--------------	---	--------------------------

井荻 150m

杉並(都) 5-5	杉並区高円寺北二丁目705番11 「高円寺北2-41-18」 小僧寿しチェーン高円寺北店	550,000円 1.9% 133㎡
--------------	--	--------------------------

高円寺 550m

杉並(都) 5-6	杉並区堀ノ内二丁目1番11 「堀ノ内2-13-11」 エバグリーン	444,000円 247㎡
--------------	---	------------------

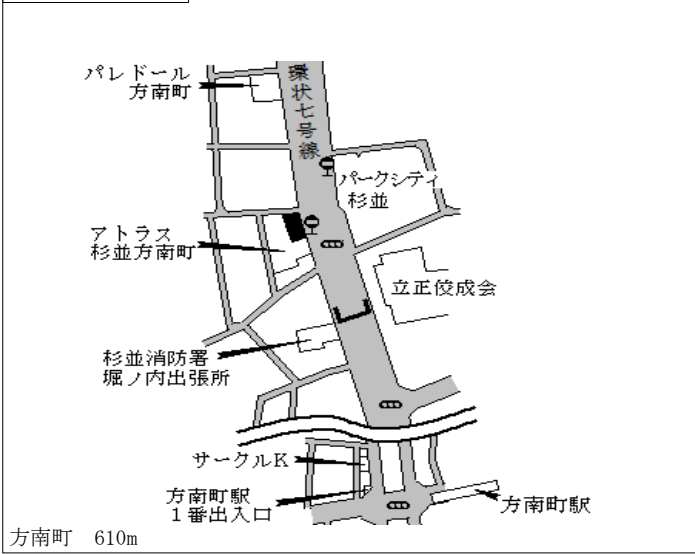

方南町 610m

杉並(都) 5-7	杉並区上井草一丁目190番8外 「上井草1-1-11」 亀屋ビル	461,000円 1.5% 101㎡
--------------	--	--------------------------

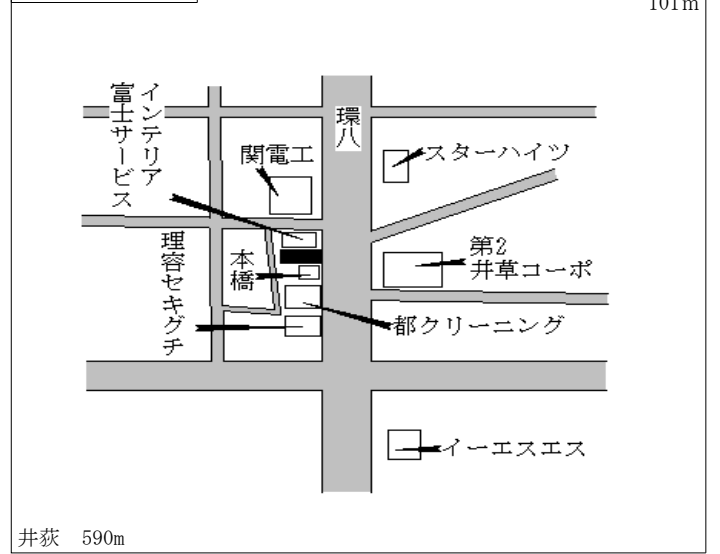

井荻 590m

杉並(都) 5-8	杉並区久我山四丁目238番3外 「久我山4-1-4」 松村ビル	473,000円 2.2% 249㎡
--------------	---------------------------------------	--------------------------

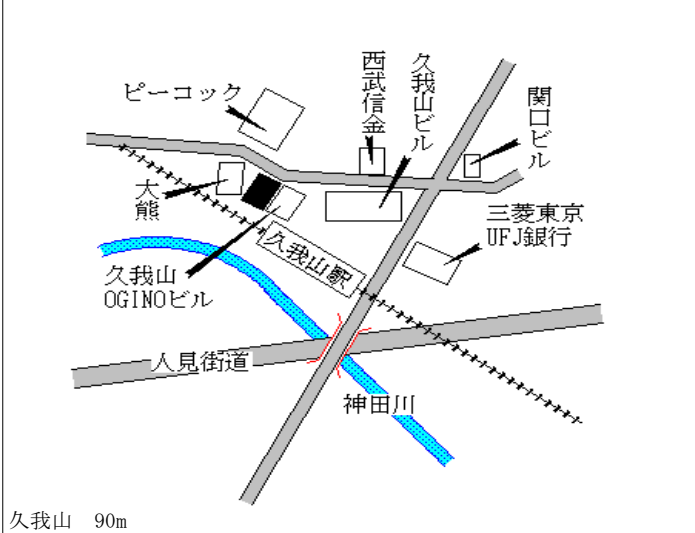

久我山 90m

杉並(都) 5-9	杉並区西荻南三丁目199番6 「西荻南3-7-3」 朝日梱包運輸株式会社	582,000円 3.0% 68㎡
--------------	--	-------------------------

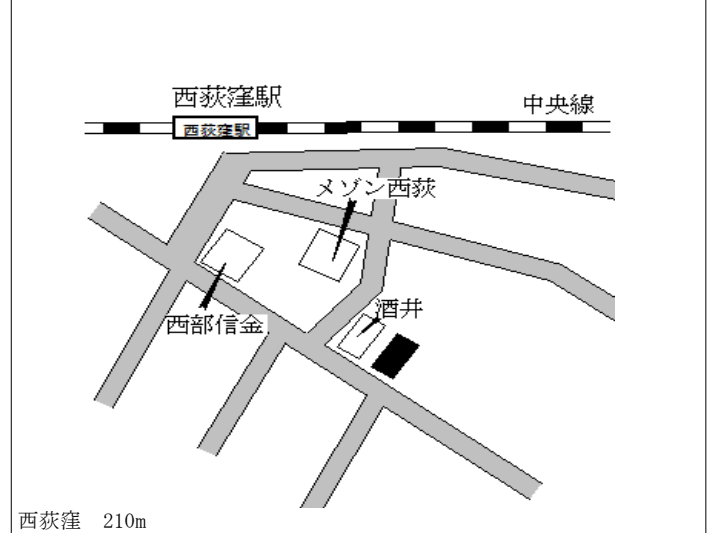

西荻窪 210m

杉並(都) 5-10	杉並区永福一丁目40番11外 「永福1-44-10」 西澤接骨院	550,000円 2.2% 129㎡
---------------	--	--------------------------

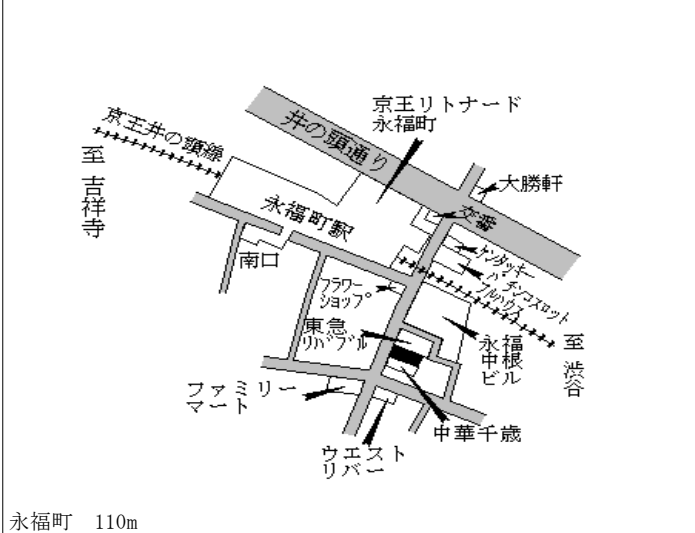

永福町 110m

杉並(都) 5-11	杉並区阿佐谷南三丁目774番3 「阿佐谷南3-37-14」 第2北原ビル	1,160,000円 3.6% 109㎡
---------------	--	----------------------------

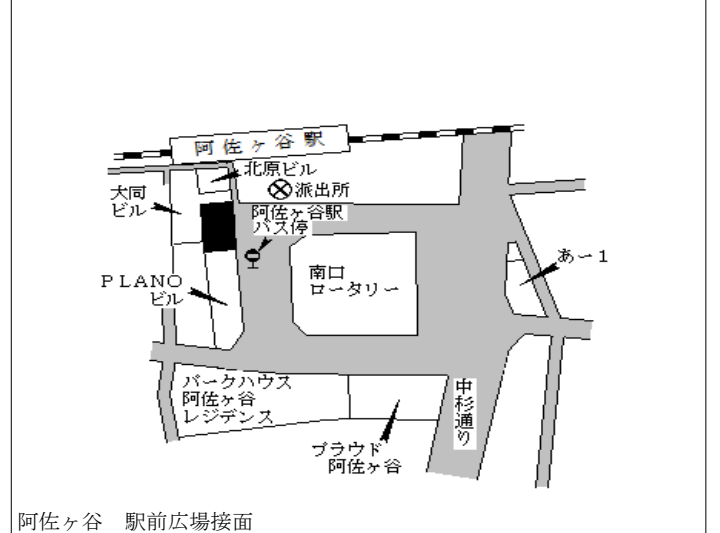

阿佐ヶ谷 駅前広場接面

杉並(都) 5-12	杉並区上荻一丁目48番10 「上荻1-18-13」 文化堂ビル	800,000円 2.2% 411㎡
---------------	---------------------------------------	--------------------------

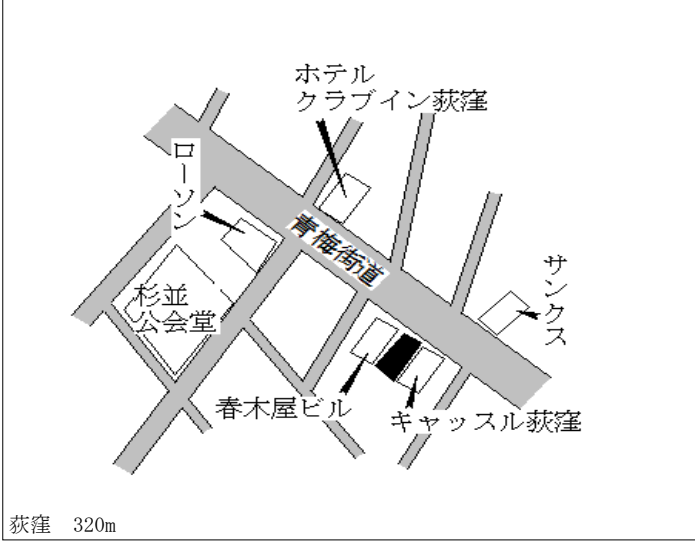

杉並(都) 5-13	杉並区高円寺南三丁目976番17 外 「高円寺南3-58-29」 サンマルクカフェ	748,000円 2.2% 119㎡
---------------	--	--------------------------

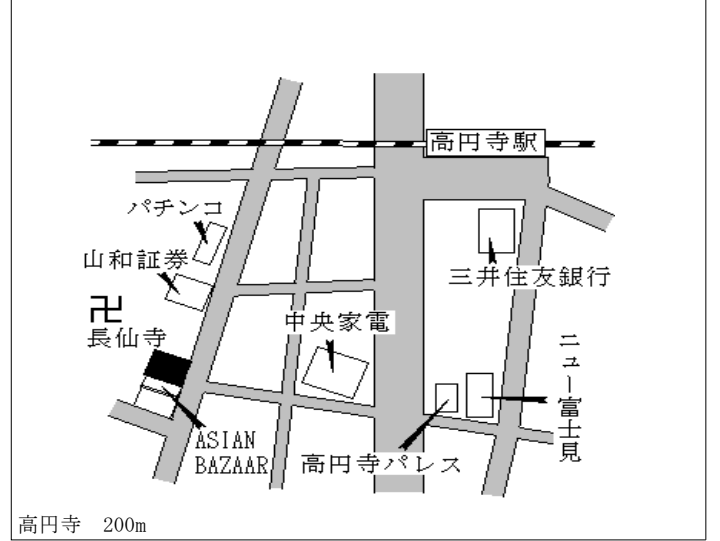

杉並(都) 5-14	杉並区宮前一丁目47番13 「宮前1-15-13」 株式会社ホーク・ワン	440,000円 2.1% 380㎡
---------------	--	--------------------------

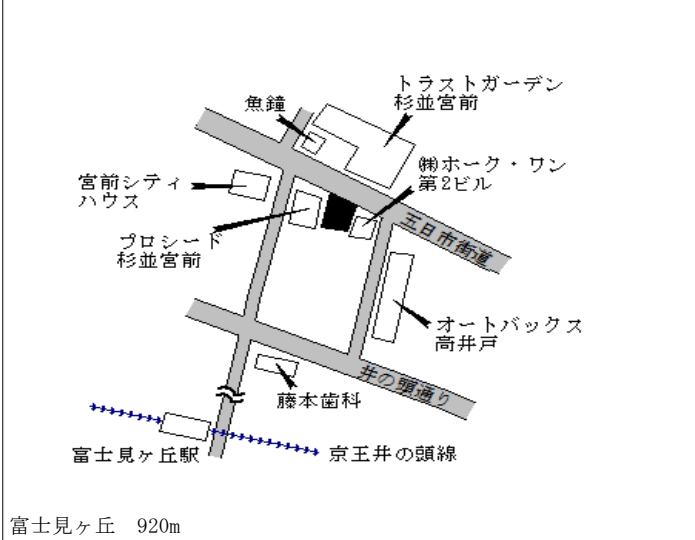

豊島(都) - 1	豊島区巣鴨一丁目35番6 「巣鴨1-35-6」 コマツビル	580,000円 2.8% 98㎡
--------------	-------------------------------------	-------------------------

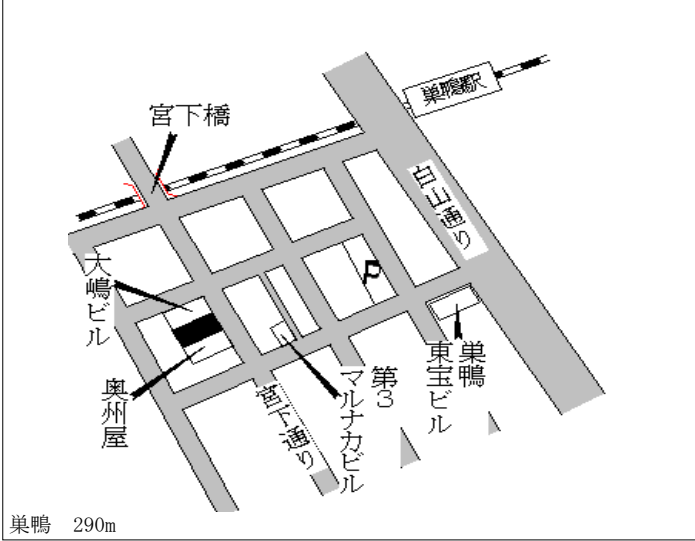

巣鴨 290m

豊島(都) - 2	豊島区西池袋四丁目1480番23 外 「西池袋4-16-3」	495,000円 1.6% 184㎡
--------------	--------------------------------------	--------------------------

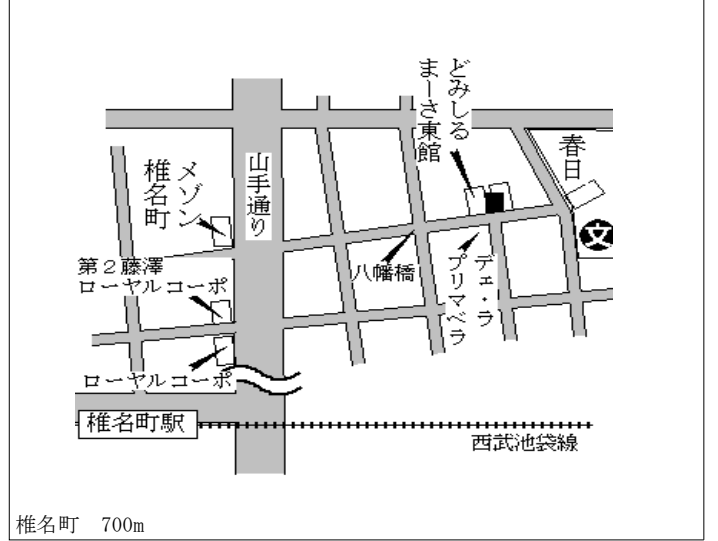

椎名町 700m

豊島(都) - 3	豊島区长崎三丁目33番5 「長崎3-18-11」	435,000円 1.9% 128㎡
--------------	-----------------------------	--------------------------

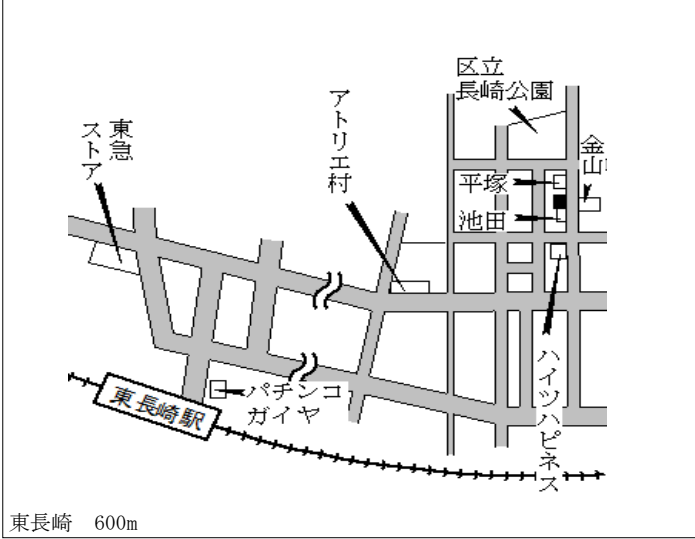

東長崎 600m

豊島(都) - 4	豊島区千川一丁目15番13 「千川1-17-11」	480,000円 2.3% 254㎡
--------------	------------------------------	--------------------------

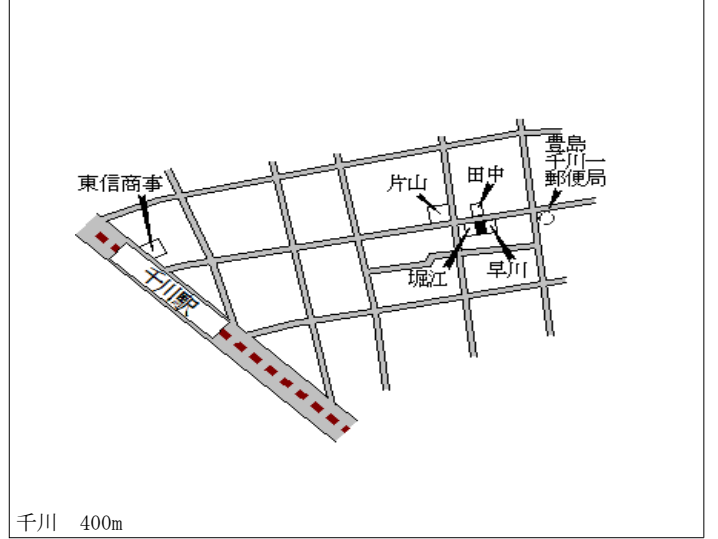

千川 400m

豊島(都) - 5	豊島区巣鴨五丁目118番45 「巣鴨5-41-3」	409,000円 2.0% 72㎡
--------------	------------------------------	-------------------------

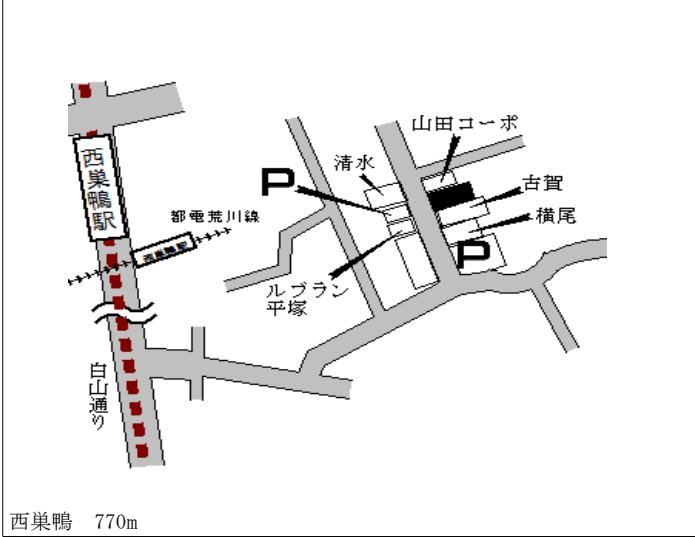

西巣鴨 770m

豊島(都) - 6	豊島区南長崎六丁目3952番8 「南長崎6-30-5」	425,000円 2.4% 145㎡
--------------	--------------------------------	--------------------------

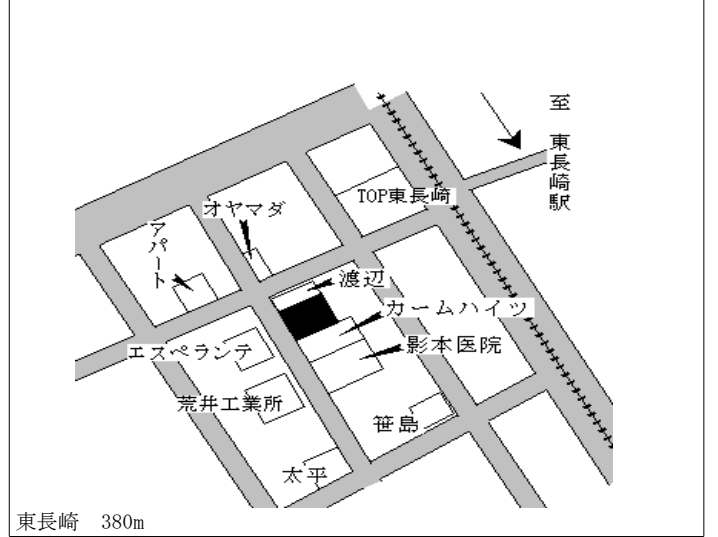

東長崎 380m

豊島(都) - 7	豊島区高田二丁目1371番15 「高田2-17-29」	520,000円 2.2 % 329㎡
--------------	--------------------------------	---------------------------

雑司が谷 130m

豊島(都) - 8	豊島区北大塚一丁目26番3 「北大塚1-24-3」	528,000円 2.1 % 138㎡
--------------	------------------------------	---------------------------

大塚 550m

豊島(都) - 9	豊島区高田三丁目770番1 「高田3-32-7」 コンフィール目白	618,000円 3.0 % 607㎡
--------------	---	---------------------------

高田馬場 540m

豊島(都) 5 - 1	豊島区駒込六丁目493番8 「駒込6-34-1」 ファミリーマート駒込6丁目店	532,000円 1.9 % 142㎡
----------------	---	---------------------------

駒込 680m

豊島(都) 5 - 2	豊島区巢鴨三丁目26番53 「巢鴨3-37-1」 モモコーポレーション	860,000円 3.6 % 63㎡
----------------	---	--------------------------

巢鴨 500m

豊島(都) 5 - 3	豊島区西巢鴨三丁目405番37 「西巢鴨3-6-2」 十字堂薬局	530,000円 1.9 % 79㎡
----------------	--	--------------------------

西巢鴨 500m

豊島(都) 5-4	豊島区目白三丁目1714番9 「目白3-13-1」 目白コトブキビル	1,180,000円 5.4% 85㎡
--------------	--	---------------------------

目白 100m

豊島(都) 5-5	豊島区東池袋一丁目22番11 「東池袋1-22-8」 マツモトキヨシ	5,200,000円 6.1% 254㎡
--------------	--	----------------------------

池袋 350m

豊島(都) 5-6	豊島区東池袋四丁目3277番11 外 「東池袋4-39-13」 若井ビル	820,000円 3.5% 694㎡
--------------	---	--------------------------

大塚 500m

豊島(都) 5-7	豊島区西池袋一丁目19番1 「西池袋1-19-7」 のとやビル	5,300,000円 3.9% 182㎡
--------------	---------------------------------------	----------------------------

池袋 駅前広場接面

豊島(都) 5-8	豊島区南長崎五丁目3872番4外 「南長崎5-26-13」 電玩遊戯ゲーム	625,000円 1.1% 113㎡
--------------	---	--------------------------

東長崎 80m

豊島(都) 5-9	豊島区池袋二丁目53番14 「池袋2-53-12」 ノーブル池袋	1,520,000円 3.4% 136㎡
--------------	--	----------------------------

池袋 530m

豊島(都) 5-10	豊島区要町三丁目22番5 「要町3-12-12」 TAIKOビル	625,000円 4.2 % 169㎡
---------------	--	---------------------------

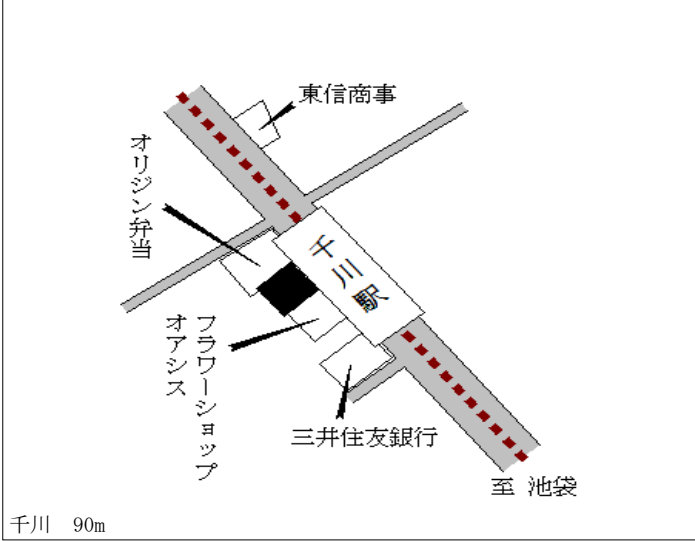

豊島(都) 5-11	豊島区长崎一丁目54番13外 「長崎1-4-7」 店舗等	535,000円 0.8 % 178㎡
---------------	------------------------------------	---------------------------

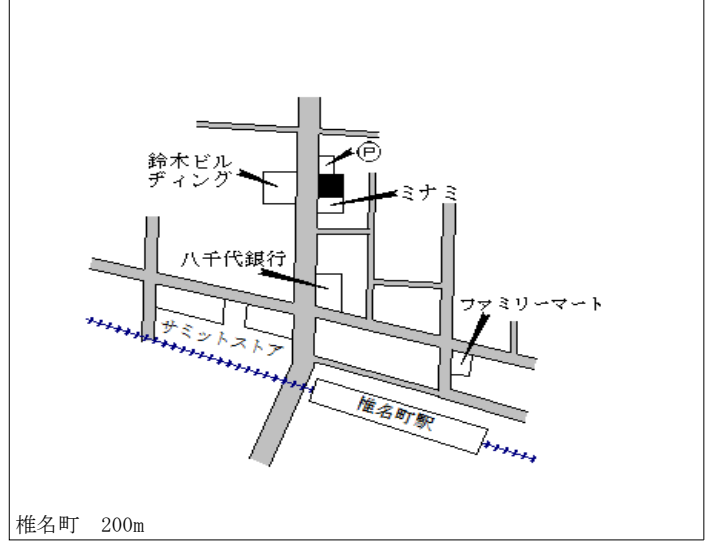

豊島(都) 5-12	豊島区南池袋二丁目97番13 「南池袋2-27-6」 池袋COASTビル	2,360,000円 4.9 % 130㎡
---------------	--	-----------------------------

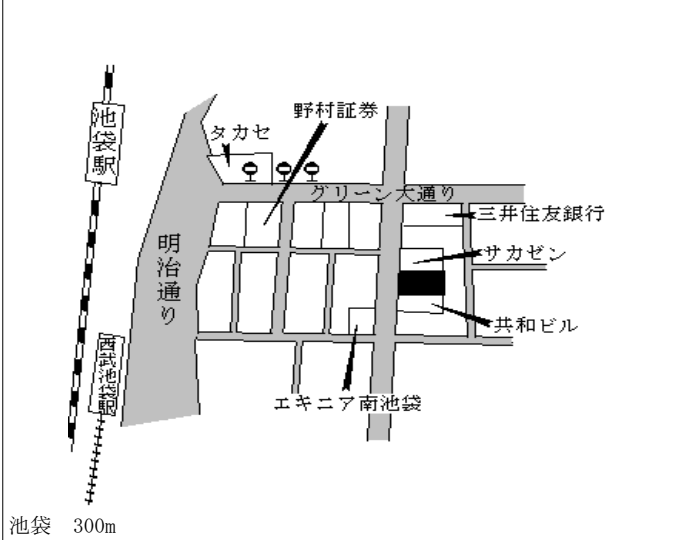

豊島(都) 5-13	豊島区北大塚二丁目12番3 「北大塚2-12-2」 吉岡ビル	920,000円 2.7 % 142㎡
---------------	--------------------------------------	---------------------------

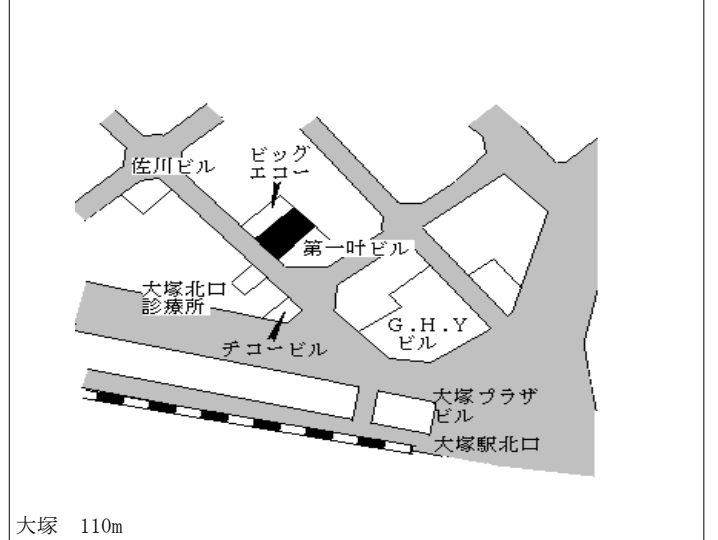

北(都) - 1	北区上十条二丁目22番2 「上十条2-17-4」 アベニューYM	412,000円 1.2 % 125㎡
-------------	--	---------------------------

十条 520m

北(都) - 2	北区上中里一丁目26番18外 「上中里1-26-10」	439,000円 1.2 % 105㎡
-------------	--------------------------------	---------------------------

上中里 370m

北(都) - 3	北区神谷二丁目18番4 「神谷2-18-2」	375,000円 0.8 % 133㎡
-------------	---------------------------	---------------------------

東十条 850m

北(都) - 4	北区赤羽西三丁目12番6 「赤羽西3-35-6」	347,000円 175㎡
-------------	-----------------------------	------------------

赤羽 1.2km

北(都) - 5	北区西が丘一丁目124番2 「西が丘1-20-2」	381,000円 0.0 % 166㎡
-------------	------------------------------	---------------------------

赤羽 1.3km

北(都) - 6	北区中里二丁目20番8 「中里2-20-5」	510,000円 1.6 % 132㎡
-------------	---------------------------	---------------------------

駒込 410m

北(都) - 7	北区豊島八丁目27番19 「豊島8-13-1」	368,000円 0.0 % 95㎡
-------------	----------------------------	--------------------------

王子神谷 470m

北(都) - 8	北区滝野川一丁目84番3外 「滝野川1-84-5」 佐藤アパート	347,000円 0.9 % 214㎡
-------------	--	---------------------------

西ヶ原四丁目 220m

北(都) - 9	北区滝野川七丁目30番22 「滝野川7-30-13」	433,000円 1.9 % 100㎡
-------------	-------------------------------	---------------------------

板橋 370m

北(都) - 10	北区東十条六丁目5番51 「東十条6-5-4」 ヴィラ・パッパ	365,000円 175㎡
--------------	---------------------------------------	------------------

東十条 720m

北(都) - 11	北区浮間三丁目21番16 「浮間3-21-13」	320,000円 0.3 % 136㎡
--------------	-----------------------------	---------------------------

北赤羽 620m

北(都) - 12	北区豊島四丁目20番54 「豊島4-7-4」	315,000円 0.6 % 100㎡
--------------	---------------------------	---------------------------

王子神谷 1.2km

北(都) 5-1	北区田端五丁目476番7 「田端5-2-10」 EL TESORO	507,000円 1.0 % 202㎡
-------------	---	---------------------------

田端 260m

北(都) 5-2	北区東十条三丁目9番34 「東十条3-15-10」	735,000円 1.4 % 158㎡
-------------	------------------------------	---------------------------

東十条 160m

北(都) 5-3	北区上十条五丁目7番14 「上十条5-6-1」 中村歯科医院	449,000円 1.1 % 109㎡
-------------	--------------------------------------	---------------------------

十条 950m

北(都) 5-4	北区東十条四丁目8番2 「東十条4-8-11」 ホワイトソフィア	517,000円 1.4 % 204㎡
-------------	--	---------------------------

東十条 400m

北(都) 5-5	北区豊島四丁目1番29 「豊島4-4-9」 カルム成川	428,000円 0.2 % 165㎡
-------------	-----------------------------------	---------------------------

王子神谷 1.1km

北(都) 5-6	北区昭和町二丁目2番3外 「昭和町2-5-4」 株式会社メイコー	487,000円 1.0 % 134㎡
-------------	--	---------------------------

尾久 300m

北(都) 5-7	北区赤羽一丁目21番5 「赤羽1-21-3」 メゾン ド ジュエル	960,000円 1.1 % 201㎡
-------------	---	---------------------------

赤羽 250m

北(都) 5-8	北区王子本町一丁目28番12外 「王子本町1-28-5」 フォレストヒルズ	523,000円 1.9 % 324㎡
-------------	---	---------------------------

王子 450m

北(都) 5-9	北区滝野川七丁目8番3 「滝野川7-8-9」 YKB板橋ビル	826,000円 3.0 % 485㎡
-------------	--------------------------------------	---------------------------

板橋 60m

北(都) 5-10	北区王子一丁目10番8 「王子1-10-18」 三菱東京UFJ銀行王子支店	1,670,000円 2.5 % 465㎡
--------------	---	-----------------------------

王子 駅前広場接面

北(都) 9-1	北区志茂三丁目36番6外 「志茂3-36-15」 神田小西物流サービスセンター	244,000円 0.0 % 827㎡
-------------	---	---------------------------

志茂 540m

荒川(都) - 1	荒川区南千住八丁目20番39 「南千住8-4-7」 けやき通り北式番館	441,000円 1.1 % 1,658㎡
--------------	---	-----------------------------

南千住 940m

荒川(都) - 2	荒川区西日暮里四丁目1040番8 6内 「西日暮里4-19-9」	467,000円 0.9 % 142㎡
--------------	--	---------------------------

西日暮里 300m

荒川(都) - 3	荒川区荒川二丁目21番35外 「荒川2-21-2」 七五三金網株式会社	374,000円 1.1 % 102㎡
--------------	---	---------------------------

町屋 530m

荒川(都) - 4	荒川区東日暮里二丁目1836番2 「東日暮里2-16-4」	398,000円 1.0 % 101㎡
--------------	----------------------------------	---------------------------

三ノ輪 520m

荒川(都) - 5	荒川区南千住六丁目23番3 「南千住6-21-1」	321,000円 1.3 % 76㎡
--------------	------------------------------	--------------------------

荒川区役所前 350m

荒川(都) - 6	荒川区町屋一丁目778番3外 「町屋1-16-3」	352,000円 1.1 % 188㎡
--------------	------------------------------	---------------------------

町屋 260m

荒川(都) 5-1	荒川区東日暮里三丁目1338番1 外 「東日暮里3-43-9」 ビジュアルシティ	584,000円 1.6% 168㎡
--------------	---	--------------------------

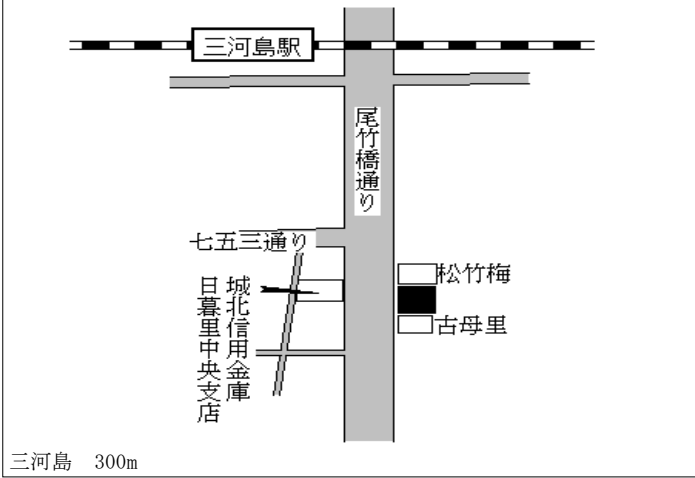

三河島 300m

荒川(都) 5-2	荒川区東尾久八丁目1914番20 外 「東尾久8-44-1」 株式会社 新保工務店	432,000円 1.9% 125㎡
--------------	--	--------------------------

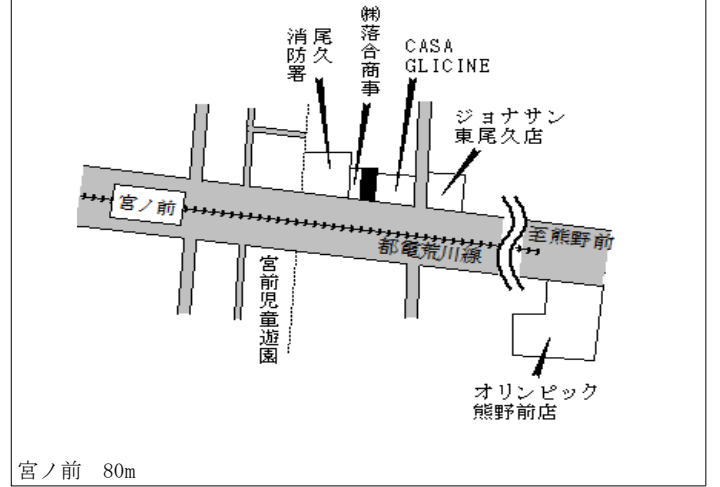

宮ノ前 80m

荒川(都) 5-3	荒川区町屋三丁目1233番5 「町屋3-29-12」 セゾン篠原	388,000円 1.0% 206㎡
--------------	--	--------------------------

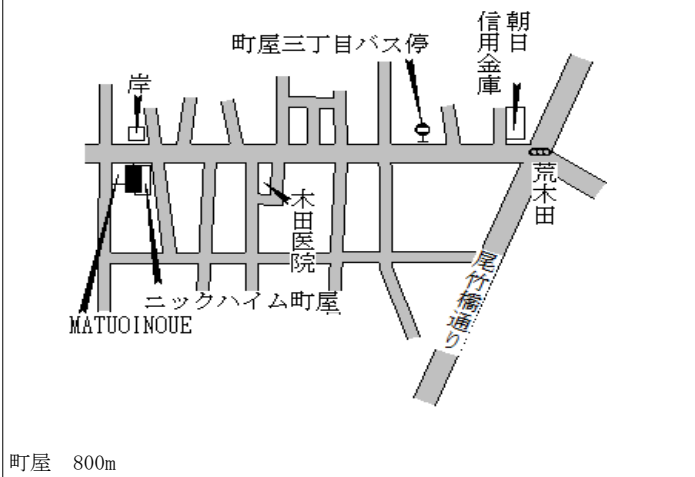

町屋 800m

荒川(都) 5-4	荒川区西日暮里二丁目413番10 「西日暮里2-26-10」 日暮里ビル	1,040,000円 2.0% 193㎡
--------------	--	----------------------------

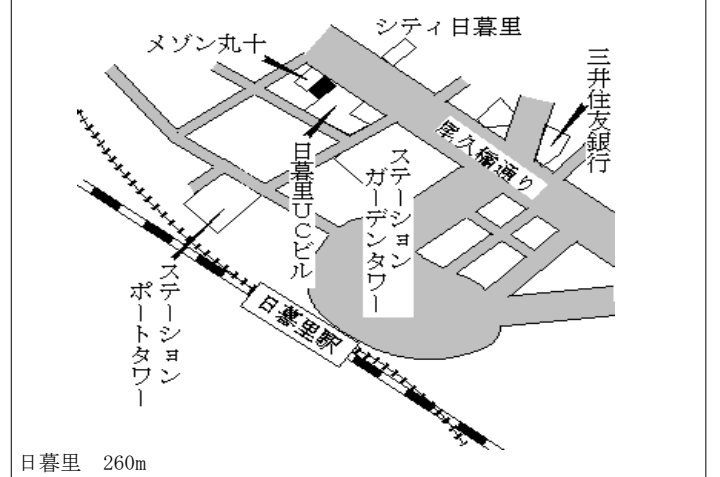

日暮里 260m

荒川(都) 5-5	荒川区東尾久三丁目805番4 「東尾久3-25-5」 リトルパインプラザ	521,000円 1.2% 237㎡
--------------	--	--------------------------

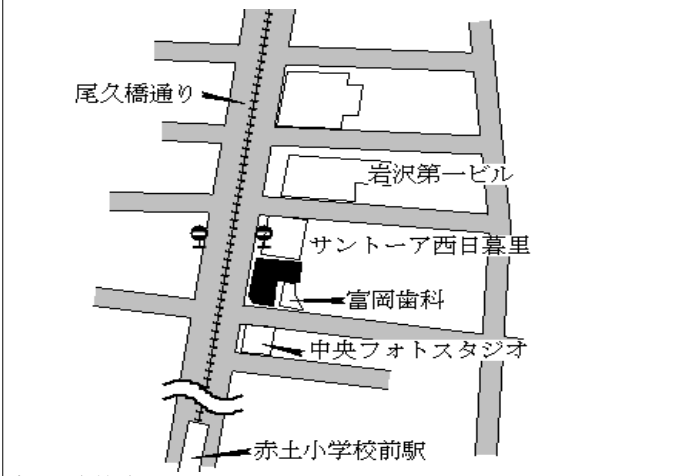

赤土小学校前 220m

荒川(都) 5-6	荒川区荒川一丁目49番7 「荒川1-49-1」 荒川第10秦ビル	617,000円 189㎡
--------------	--	------------------

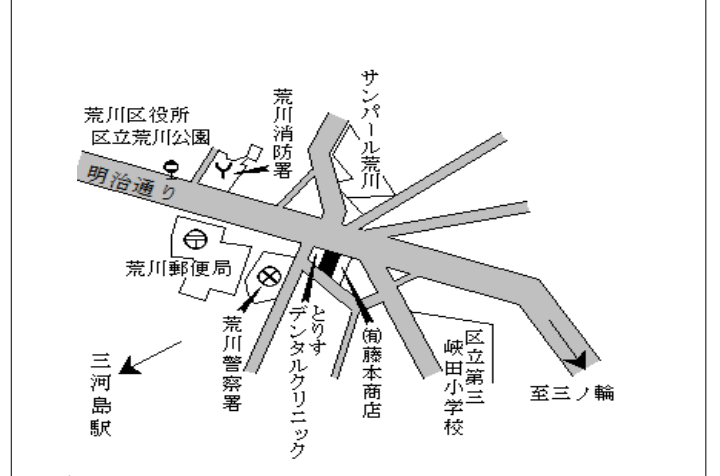

三河島 780m

荒川(都) 5-7	荒川区南千住五丁目17番3 「南千住5-37-5」	546,000円 1.5% 144㎡
--------------	------------------------------	--------------------------

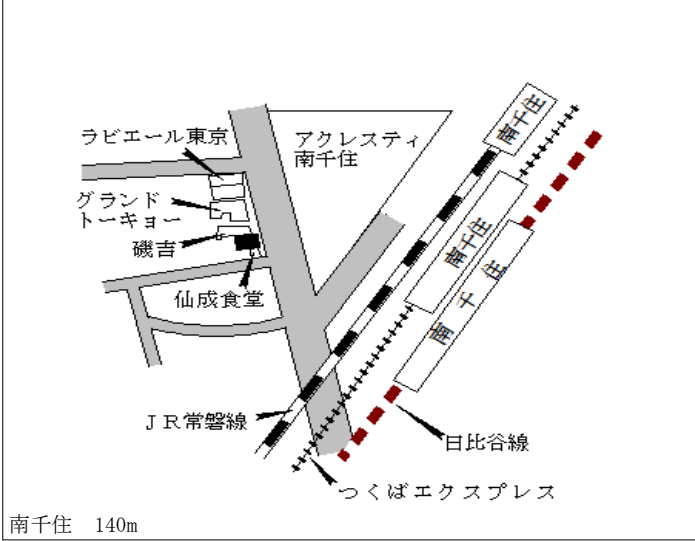

荒川(都) 5-8	荒川区南千住一丁目50番29外 「南千住1-31-8」	449,000円 0.7% 92㎡
--------------	--------------------------------	-------------------------

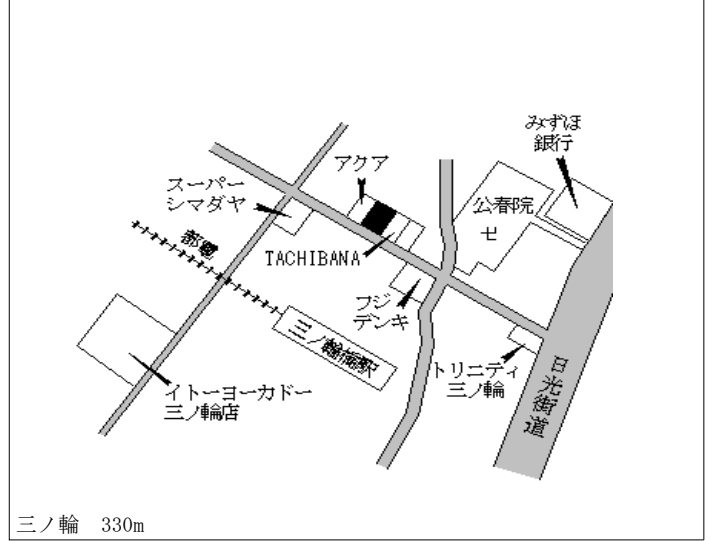

板橋(都) - 1	板橋区板橋四丁目 3 3 9 2 番 6 「板橋 4-37-2」	408,000円 1.2 % 171㎡
--------------	-------------------------------------	---------------------------

新板橋 290m

板橋(都) - 2	板橋区向原二丁目 1 5 1 3 番 1 0 外 「向原 2-12-11」	388,000円 2.9 % 125㎡
--------------	--	---------------------------

小竹向原 420m

板橋(都) - 3	板橋区坂下二丁目 3 9 番 8 「坂下 2-30-7」	308,000円 1.0 % 99㎡
--------------	---------------------------------	--------------------------

蓮根 450m

板橋(都) - 4	板橋区高島平五丁目 4 7 番 7 「高島平 5-47-7」	306,000円 1.0 % 224㎡
--------------	-----------------------------------	---------------------------

西高島平 450m

板橋(都) - 5	板橋区小茂根三丁目 6 3 番 6 「小茂根 3-6-1」	351,000円 1.7 % 65㎡
--------------	----------------------------------	--------------------------

小竹向原 1km

板橋(都) - 6	板橋区双葉町 2 2 番 6 外 「双葉町 22-3」	382,000円 1.1 % 153㎡
--------------	--------------------------------	---------------------------

中板橋 650m

板橋(都) - 7	板橋区上板橋一丁目4928番23 「上板橋1-9-8」	351,000円 2.3 % 108㎡
--------------	--------------------------------	---------------------------

上板橋 300m

板橋(都) - 8	板橋区前野町六丁目21番7 「前野町6-21-4」	343,000円 1.2 % 215㎡
--------------	------------------------------	---------------------------

上板橋 950m

板橋(都) - 9	板橋区桜川三丁目47番 「桜川3-16-5」	356,000円 1.4 % 178㎡
--------------	---------------------------	---------------------------

上板橋 550m

板橋(都) - 10	板橋区大山東町10番4 「大山東町10-2」 ハイツ田村	452,000円 1.1 % 99㎡
---------------	------------------------------------	--------------------------

大山 350m

板橋(都) - 11	板橋区徳丸三丁目121番9 「徳丸3-18-6」	370,000円 1.6 % 119㎡
---------------	-----------------------------	---------------------------

東武練馬 300m

板橋(都) - 12	板橋区志村二丁目10番5 「志村2-6-13」	370,000円 1.1 % 120㎡
---------------	----------------------------	---------------------------

志村坂上 340m

板橋(都) - 13	板橋区赤塚新町一丁目1028番1 2 「赤塚新町1-7-3」	327,000円 1.6 % 121㎡
---------------	--------------------------------------	---------------------------

下赤塚 550m

板橋(都) - 14	板橋区赤塚六丁目1845番2外 「赤塚6-4-14」	322,000円 1.3 % 191㎡
---------------	-------------------------------	---------------------------

下赤塚 600m

板橋(都) - 15	板橋区成増四丁目1522番1 「成増4-16-19」	303,000円 1.0 % 162㎡
---------------	-------------------------------	---------------------------

成増 950m

板橋(都) - 16	板橋区中丸町29番6 「中丸町29-8」 メイスンビル	420,000円 1.2 % 175㎡
---------------	-----------------------------------	---------------------------

大山 790m

板橋(都) - 17	板橋区高島平九丁目28番4 「高島平9-28-5」	328,000円 0.9 % 175㎡
---------------	------------------------------	---------------------------

西台 550m

板橋(都) - 18	板橋区新河岸一丁目1144番8 「新河岸1-17-16」	270,000円 1.1 % 75㎡
---------------	---------------------------------	--------------------------

高島平 1.1km

板橋(都) - 19	板橋区宮本町43番60 「宮本町43-5」 (有)朝日印刷	330,000円 1.2% 163㎡
---------------	-------------------------------------	--------------------------

板橋本町 670m

板橋(都) 5-1	板橋区板橋一丁目16番17 「板橋1-16-9」	976,000円 2.2% 66㎡
--------------	-----------------------------	-------------------------

板橋 駅前広場接面

板橋(都) 5-2	板橋区成増一丁目73番1 「成増1-28-13」 塩住ビル	686,000円 2.5% 235㎡
--------------	-------------------------------------	--------------------------

地下鉄成増 50m

板橋(都) 5-3	板橋区板橋二丁目65番9外 「板橋2-65-8」 MSビル	642,000円 2.4% 701㎡
--------------	-------------------------------------	--------------------------

板橋区役所前 220m

板橋(都) 5-4	板橋区大谷口北町64番6 「大谷口北町64-6」 景山ビル	423,000円 1.0% 92㎡
--------------	-------------------------------------	-------------------------

小竹向原 950m

板橋(都) 5-5	板橋区徳丸三丁目115番6 「徳丸3-1-20」	471,000円 2.4% 119㎡
--------------	-----------------------------	--------------------------

東武練馬 130m

板橋(都) 5-6	板橋区高島平一丁目79番2外 「高島平1-79-3」 トミコシ会館	516,000円 1.8 % 1,752㎡
--------------	---	-----------------------------

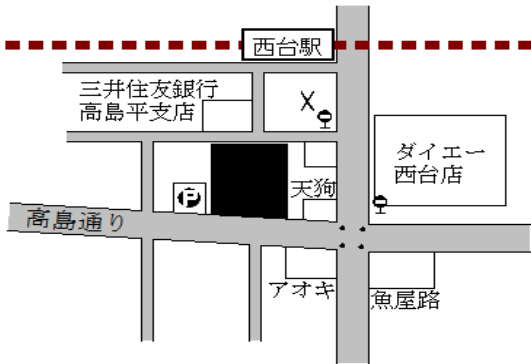

西台 130m

板橋(都) 5-7	板橋区中板橋20番36 「中板橋20-3」 せんねんそば	674,000円 1.5 % 76㎡
--------------	------------------------------------	--------------------------

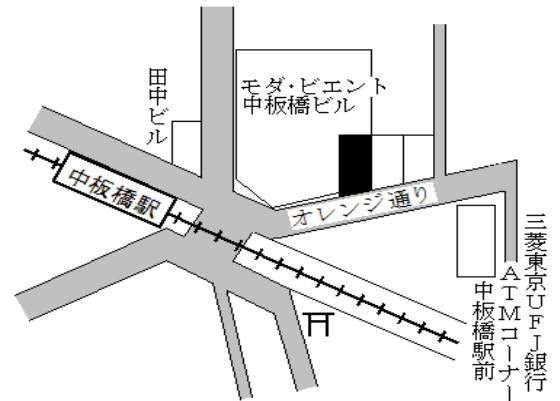

中板橋 70m

板橋(都) 5-8	板橋区大山町24番13外 「大山町24-3」 コンフォートハウス	615,000円 2.2 % 68㎡
--------------	--	--------------------------

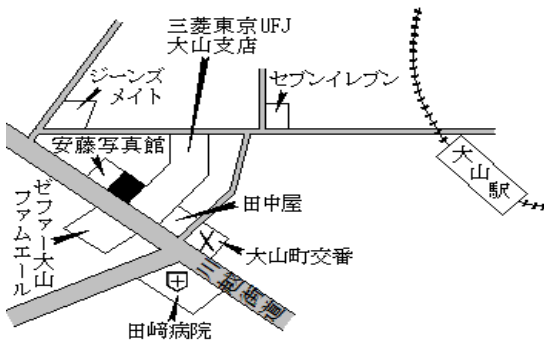

大山 510m

板橋(都) 5-9	板橋区常盤台四丁目31番6 「常盤台4-31-3」 プリンスビル	625,000円 1.5 % 246㎡
--------------	--	---------------------------

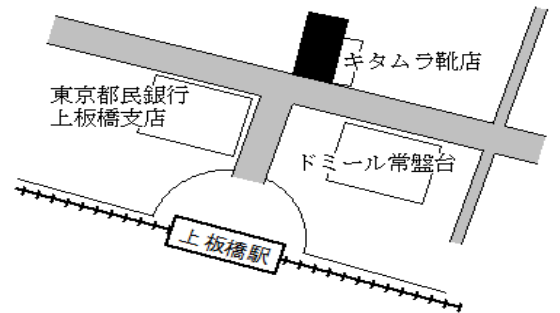

上板橋 80m

板橋(都) 5-10	板橋区志村二丁目4番29 「志村2-2-4」 生そば尾張屋	497,000円 0.4 % 74㎡
---------------	-------------------------------------	--------------------------

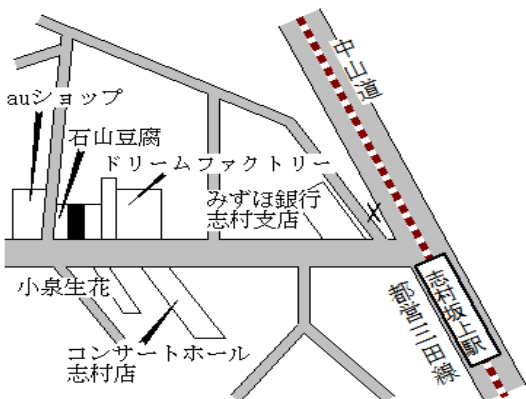

志村坂上 170m

板橋(都) 5-11	板橋区双葉町2番10 「双葉町2-12」 長崎屋酒店	410,000円 1.2 % 109㎡
---------------	----------------------------------	---------------------------

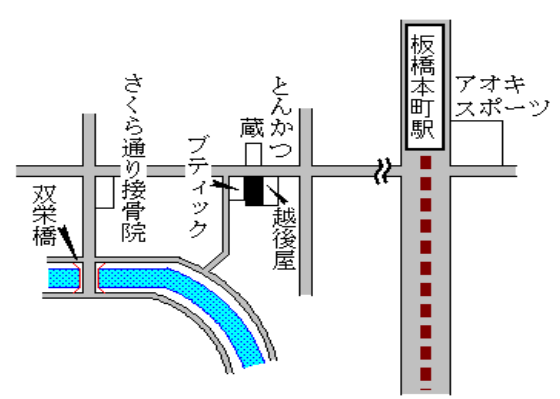

板橋本町 640m

板橋(都) 5-12	板橋区蓮根二丁目5番30 「蓮根2-20-12」 ケーアイ蓮根薬局	396,000円 1.5% 132m ²
---------------	---	---------------------------------------

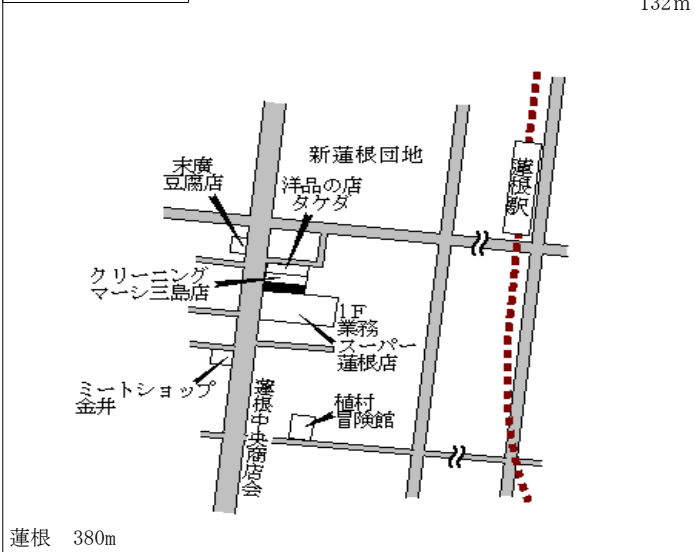

板橋(都) 5-13	板橋区常盤台二丁目6番7 「常盤台2-6-5」 日高屋	816,000円 2.8% 105m ²
---------------	-----------------------------------	---------------------------------------

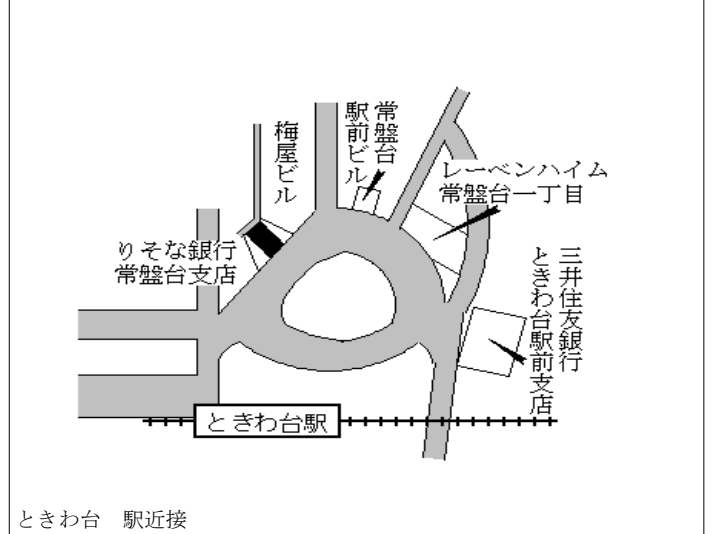

練馬(都) - 1	練馬区旭丘二丁目22番43 「旭丘2-22-7」	404,000円 173㎡
--------------	-----------------------------	------------------

江古田 680m

練馬(都) - 2	練馬区関町南三丁目782番14 「関町南3-30-5」	351,000円 2.0% 165㎡
--------------	--------------------------------	--------------------------

武蔵関 850m

練馬(都) - 3	練馬区羽沢二丁目29番27外 「羽沢2-29-4」	375,000円 2.7% 159㎡
--------------	------------------------------	--------------------------

小竹向原 800m

練馬(都) - 4	練馬区桜台五丁目5749番16 「桜台5-36-25」	377,000円 111㎡
--------------	--------------------------------	------------------

氷川台 810m

練馬(都) - 5	練馬区貫井三丁目519番20 「貫井3-38-5」	360,000円 2.3% 193㎡
--------------	------------------------------	--------------------------

富士見台 400m

練馬(都) - 6	練馬区石神井六丁目1609番3 8 「石神井6-11-16」	309,000円 2.0% 125㎡
--------------	--------------------------------------	--------------------------

大泉学園 1.3km

練馬(都) - 7	練馬区平和台二丁目1591番46 「平和台2-22-3」	371,000円 2.5% 117㎡
--------------	---------------------------------	--------------------------

至 地下鉄平和台駅

平和台 1km

練馬(都) - 8	練馬区豊玉南三丁目8番26 「豊玉南3-8-4」	386,000円 2.4% 148㎡
--------------	-----------------------------	--------------------------

野方 850m

練馬(都) - 9	練馬区早宮一丁目56番39 「早宮1-18-26」	367,000円 2.5% 109㎡
--------------	------------------------------	--------------------------

氷川台 550m

練馬(都) - 10	練馬区向山二丁目3番21 「向山2-24-10」	377,000円 2.2% 180㎡
---------------	-----------------------------	--------------------------

西武豊島園 500m

練馬(都) - 11	練馬区下石神井二丁目127番15 「下石神井2-26-18」	349,000円 1.7% 216㎡
---------------	-----------------------------------	--------------------------

上井草 870m

練馬(都) - 12	練馬区大泉町三丁目1355番70 「大泉町3-35-9」	228,000円 1.8% 98㎡
---------------	---------------------------------	-------------------------

大泉学園 2.7km

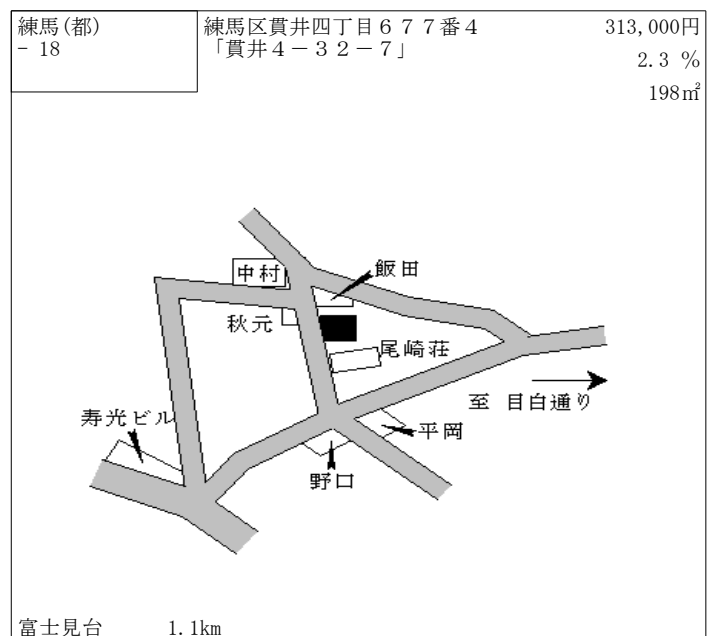
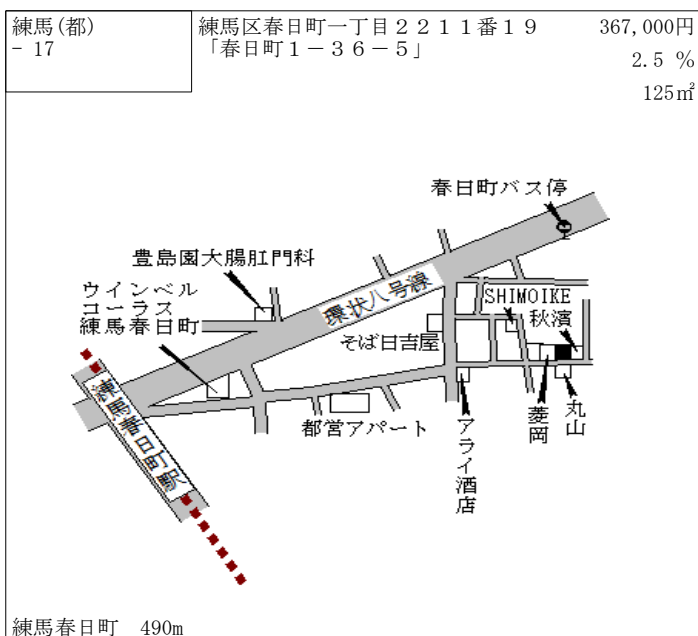
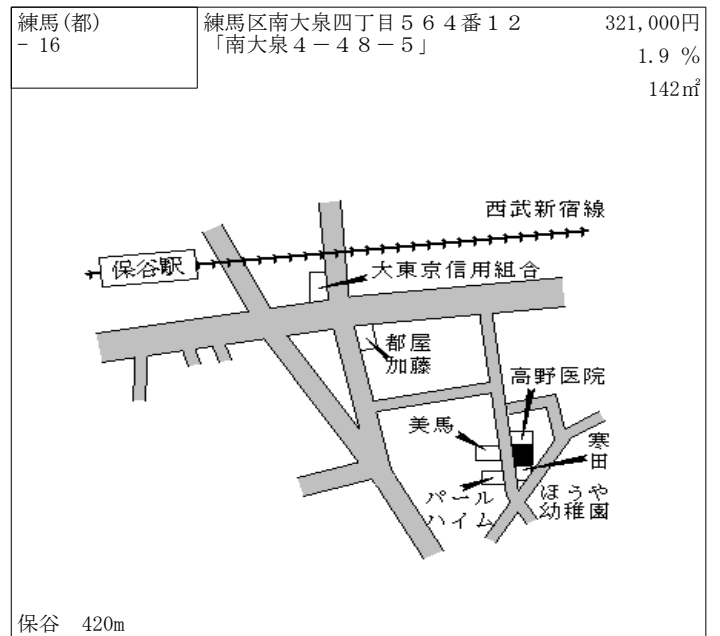
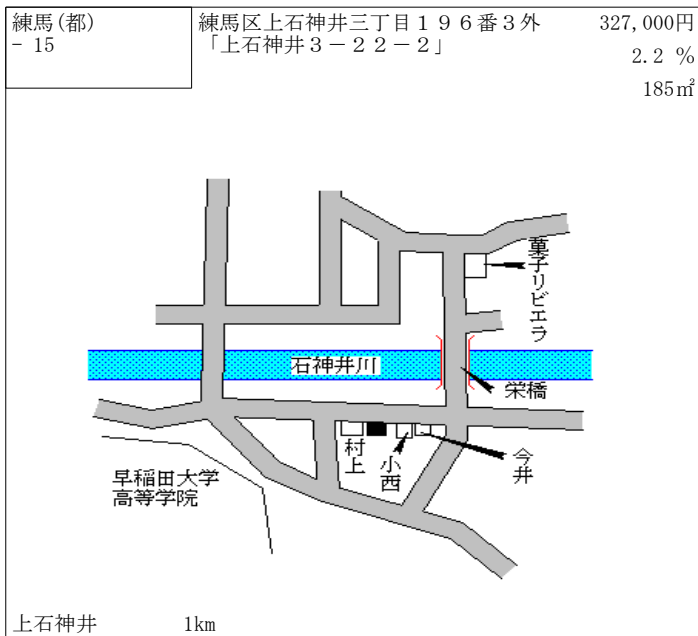
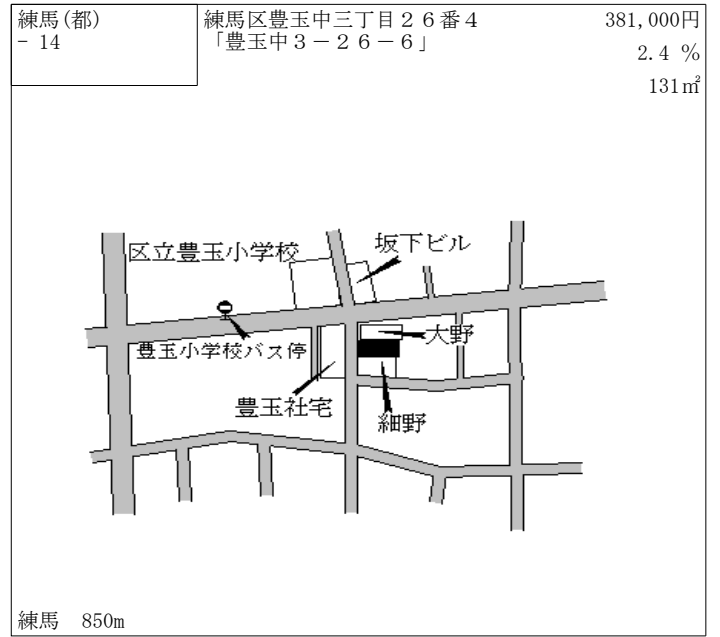
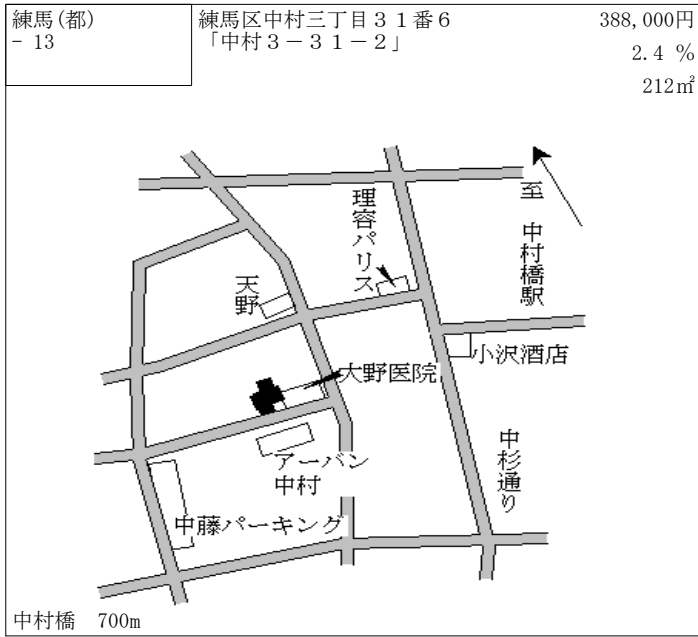

練馬(都) - 19	練馬区南大泉二丁目55番8 「南大泉2-9-2」	281,000円 1.8 % 174㎡
---------------	-----------------------------	---------------------------

保谷 1.2km

練馬(都) - 20	練馬区関町北二丁目628番23 「関町北2-9-5」	389,000円 165㎡
---------------	-------------------------------	------------------

武蔵関 410m

練馬(都) - 21	練馬区高松二丁目3827番8 「高松2-18-5」 クレーシェル	310,000円 2.3 % 128㎡
---------------	--	---------------------------

練馬春日町 1.1km

練馬(都) - 22	練馬区土支田一丁目4718番17 「土支田1-18-8」	272,000円 1.9 % 119㎡
---------------	---------------------------------	---------------------------

光が丘 1.4km

練馬(都) - 23	練馬区富士見台一丁目152番21 5 「富士見台1-10-10」	352,000円 2.0 % 181㎡
---------------	--	---------------------------

富士見台 900m

練馬(都) - 24	練馬区谷原三丁目1678番5外 「谷原3-6-14」	309,000円 2.3 % 165㎡
---------------	-------------------------------	---------------------------

石神井公園 1.7km

練馬(都) - 25	練馬区東大泉五丁目358番22 「東大泉5-26-13」	382,000円 2.4 % 147㎡
---------------	---------------------------------	---------------------------

大泉学園 550m

練馬(都) - 26	練馬区西大泉五丁目1135番4 「西大泉5-24-3」	252,000円 1.6 % 104㎡
---------------	--------------------------------	---------------------------

保谷 1.4km

練馬(都) - 27	練馬区土支田三丁目1330番11 「土支田3-14-8」	279,000円 1.8 % 223㎡
---------------	---------------------------------	---------------------------

石神井公園 2km

練馬(都) - 28	練馬区石神井町二丁目1438番3 9外 「石神井町2-30-2」	372,000円 2.5 % 138㎡
---------------	--	---------------------------

石神井公園 640m

練馬(都) - 29	練馬区下石神井三丁目683番2 「下石神井3-19-11」	319,000円 1.9 % 171㎡
---------------	----------------------------------	---------------------------

石神井公園 1km

練馬(都) - 30	練馬区東大泉三丁目915番26 「東大泉3-24-2」	408,000円 2.5 % 246㎡
---------------	--------------------------------	---------------------------

大泉学園 480m

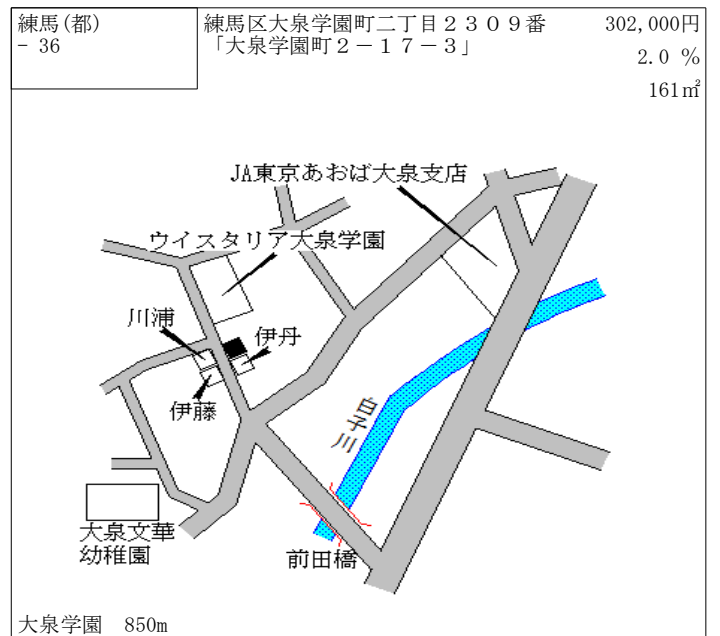
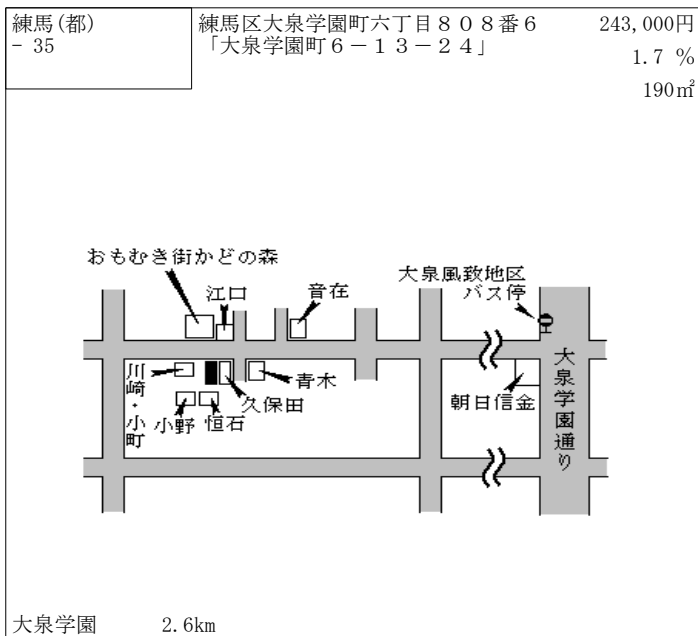
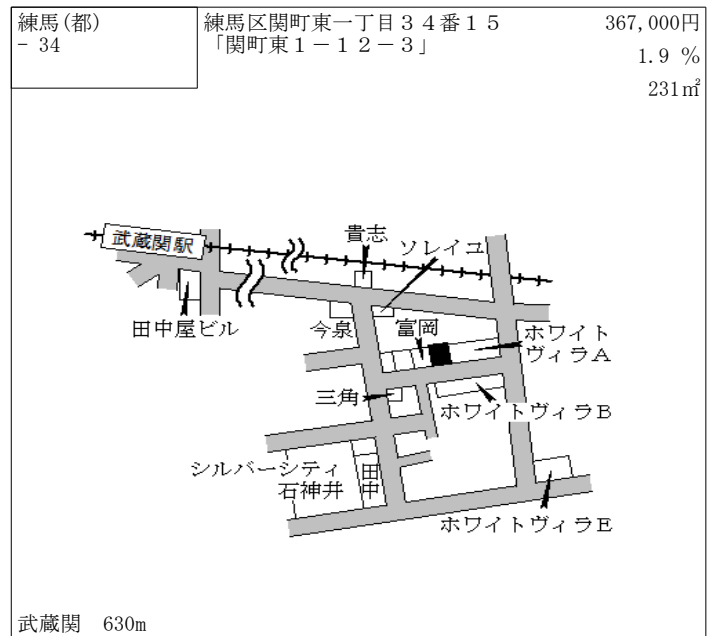
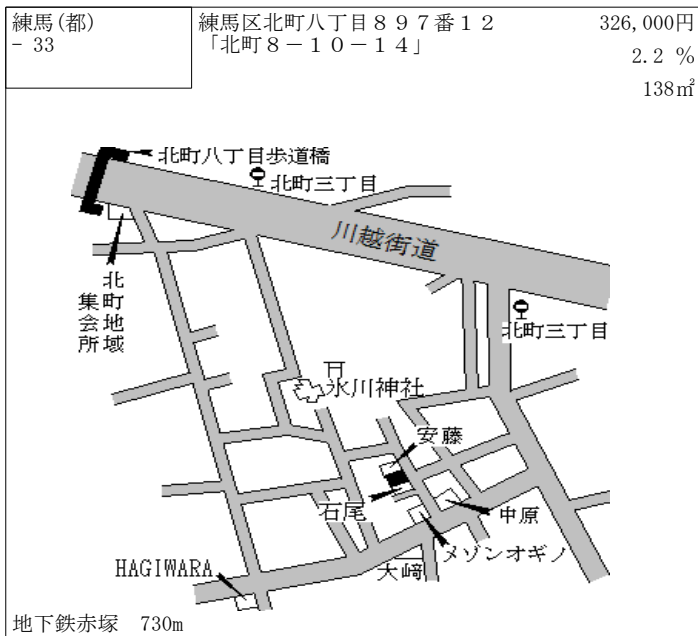
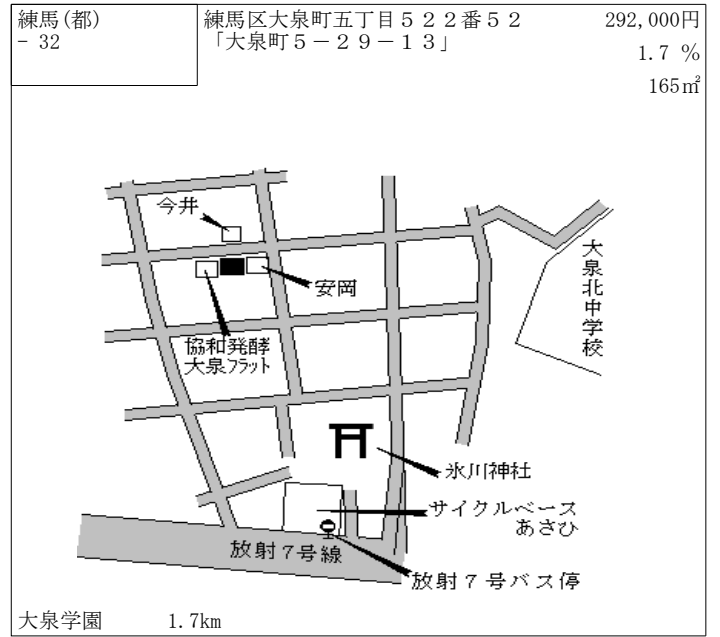
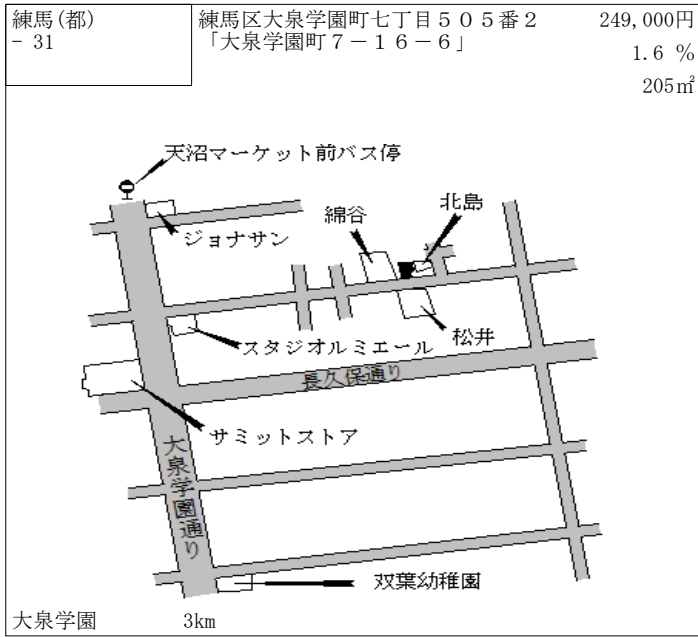

練馬(都) - 37	練馬区北町一丁目490番1 「北町1-28-2」 S・Sビル	369,000円 2.5 % 259㎡
---------------	--------------------------------------	---------------------------

東武練馬 520m

練馬(都) 5-1	練馬区旭丘一丁目58番9外 「旭丘1-58-9」 工匠ビルディング	564,000円 2.0 % 107㎡
--------------	---	---------------------------

江古田 350m

練馬(都) 5-2	練馬区大泉学園町五丁目602番4 「大泉学園町5-9-13」 新大泉鳥獣店	428,000円 1.2 % 132㎡
--------------	---	---------------------------

大泉学園 2.2km

練馬(都) 5-3	練馬区豊玉上二丁目14番18外 「豊玉上2-14-10」 東ヶ崎ビル	693,000円 2.5 % 113㎡
--------------	--	---------------------------

桜台 100m

練馬(都) 5-4	練馬区貫井三丁目414番18 「貫井3-1-11」 イノセント・ウイング	615,000円 3.0 % 151㎡
--------------	--	---------------------------

富士見台 50m

練馬(都) 5-5	練馬区早宮一丁目115番2 「早宮1-1-1」 (株)見河屋	519,000円 3.8 % 198㎡
--------------	--------------------------------------	---------------------------

氷川台 90m

練馬(都) 5-6	練馬区豊玉北六丁目1番13 「豊玉北6-1-8」 プラザエイト	1,030,000円 3.5% 176㎡
--------------	---------------------------------------	----------------------------

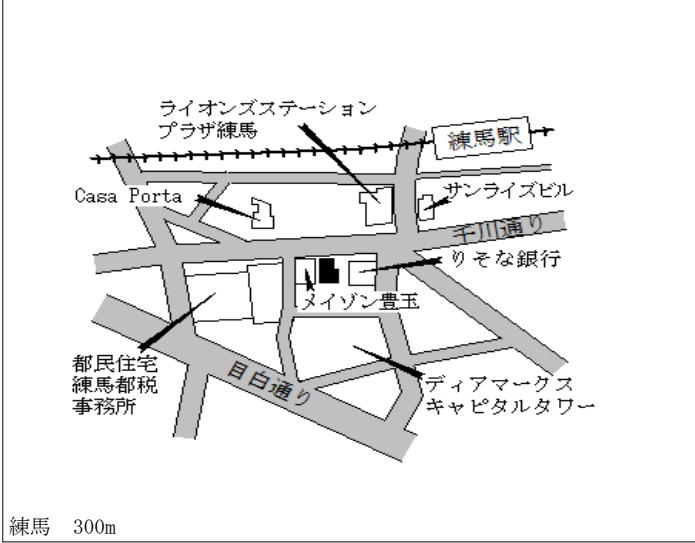

練馬(都) 5-7	練馬区南田中三丁目707番1 「南田中3-28-14」 上州屋南田中店	471,000円 1.7% 480㎡
--------------	---	--------------------------

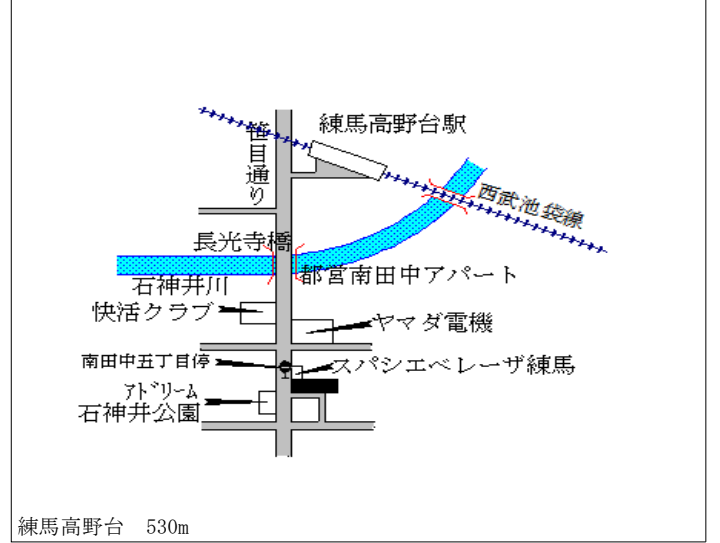

練馬(都) 5-8	練馬区上石神井一丁目429番29 「上石神井1-17-14」 La Petite Maison III	532,000円 2.3% 63㎡
--------------	--	-------------------------

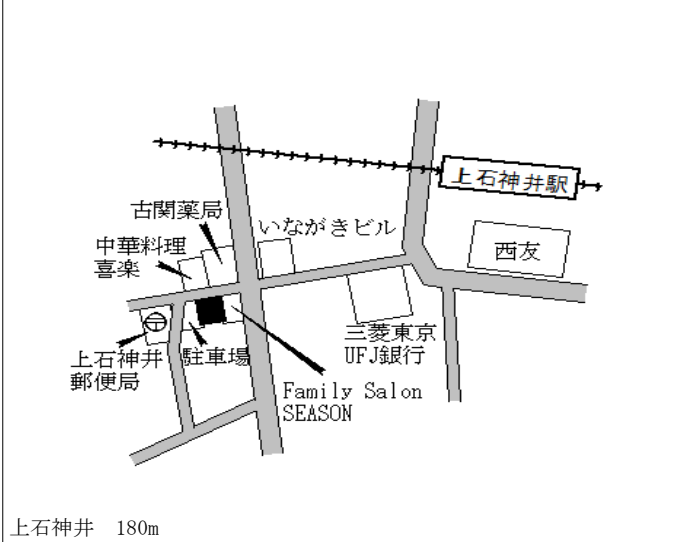

練馬(都) 5-9	練馬区平和台四丁目1622番4外 「平和台4-22-17」 田中ビル	500,000円 2.7% 84㎡
--------------	--	-------------------------

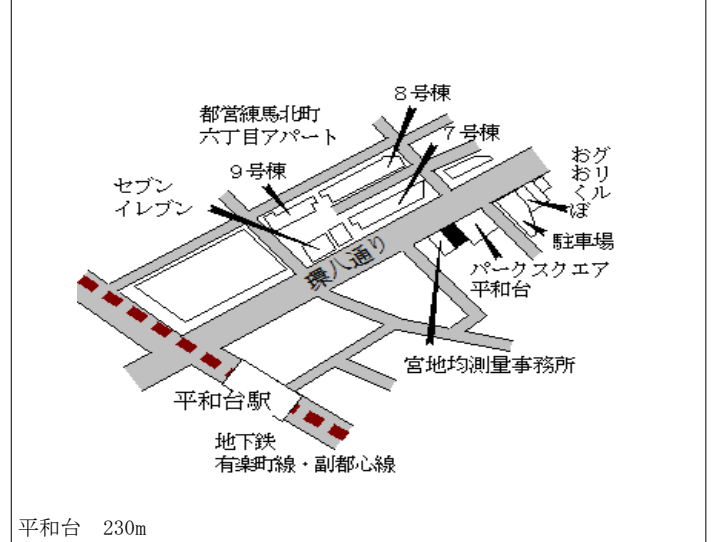

練馬(都) 5-10	練馬区豊玉北二丁目22番3外 「豊玉北2-22-13」 エスポワール江古田	496,000円 1.8% 416㎡
---------------	---	--------------------------

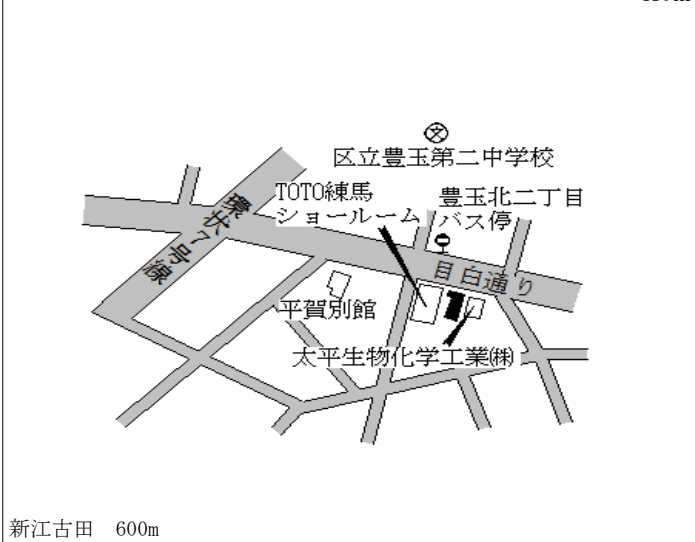

練馬(都) 5-11	練馬区練馬四丁目6713番3 「練馬4-25-13」 Links 2nd	503,000円 2.4% 122㎡
---------------	--	--------------------------

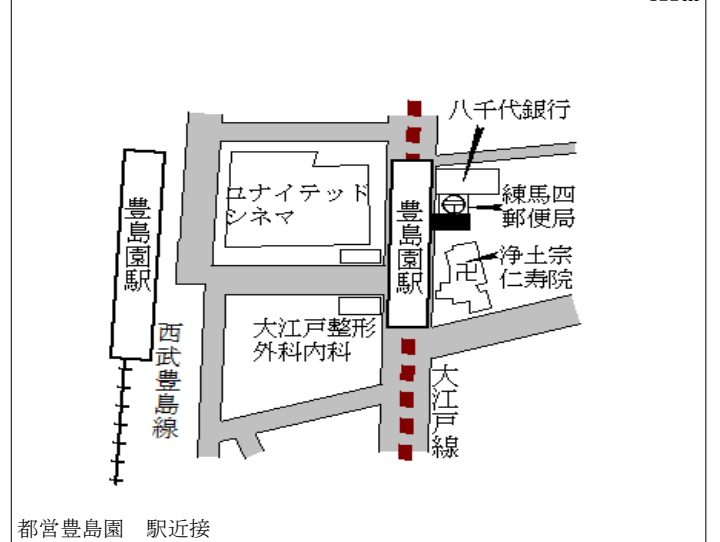

練馬(都)
5-12

練馬区北町一丁目181番5
「北町1-32-1」

466,000円

2.0%

63m²

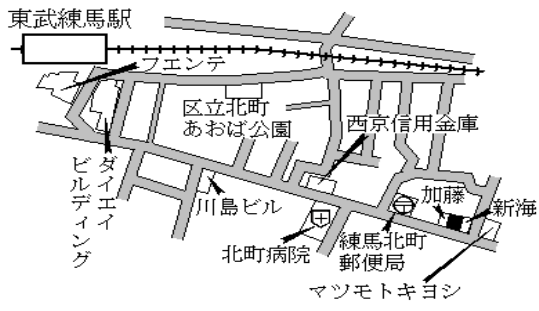

東武練馬 450m

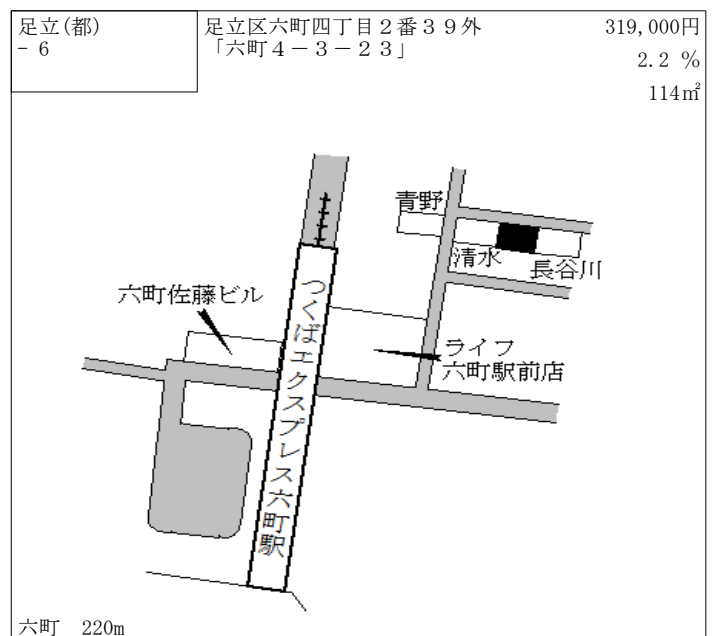
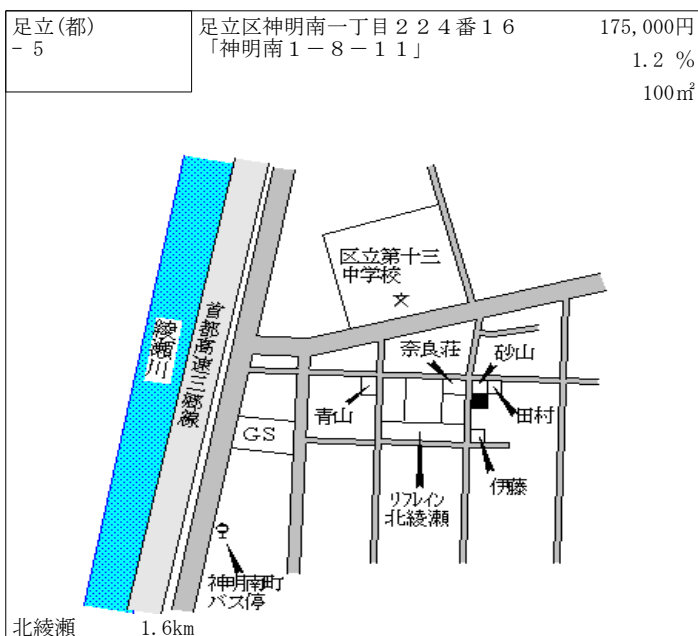
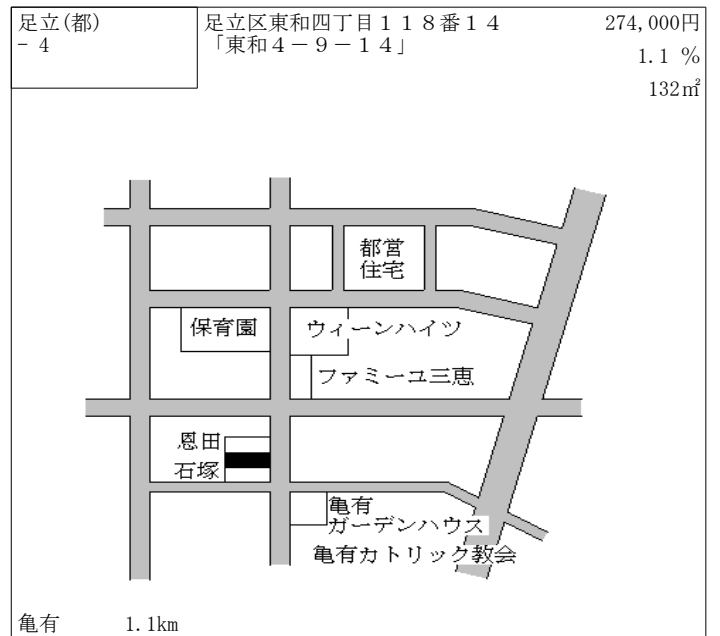
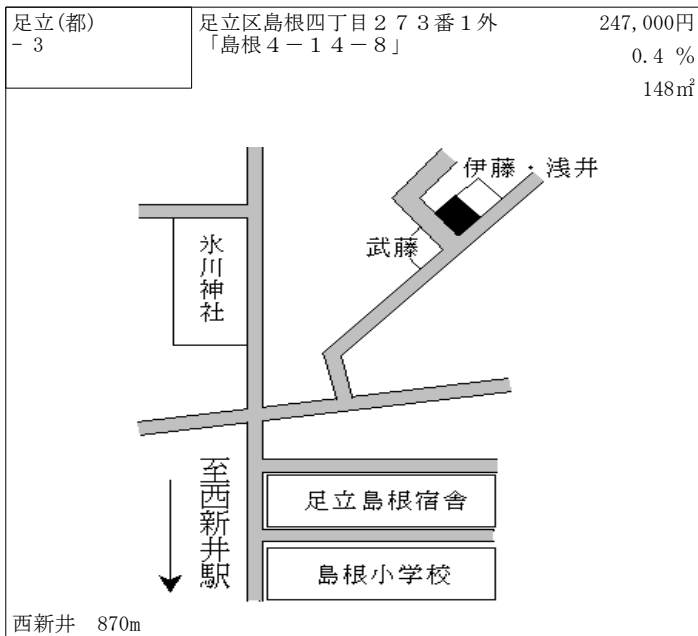
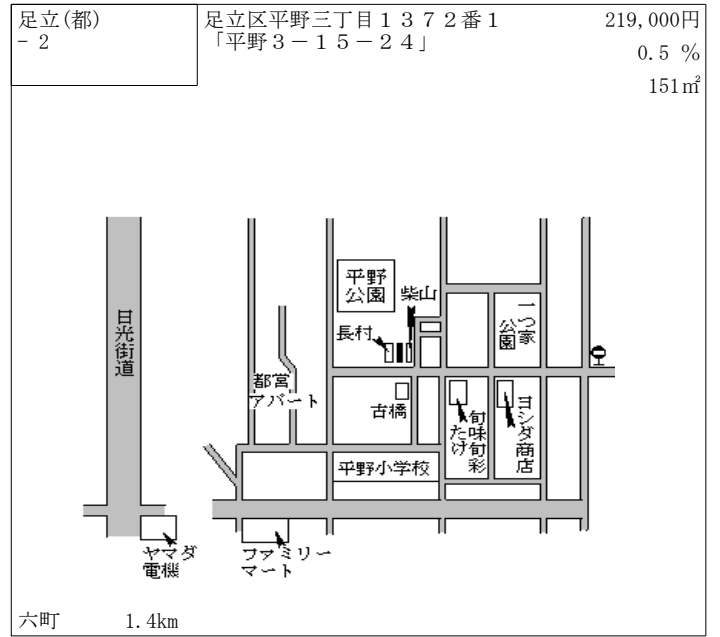
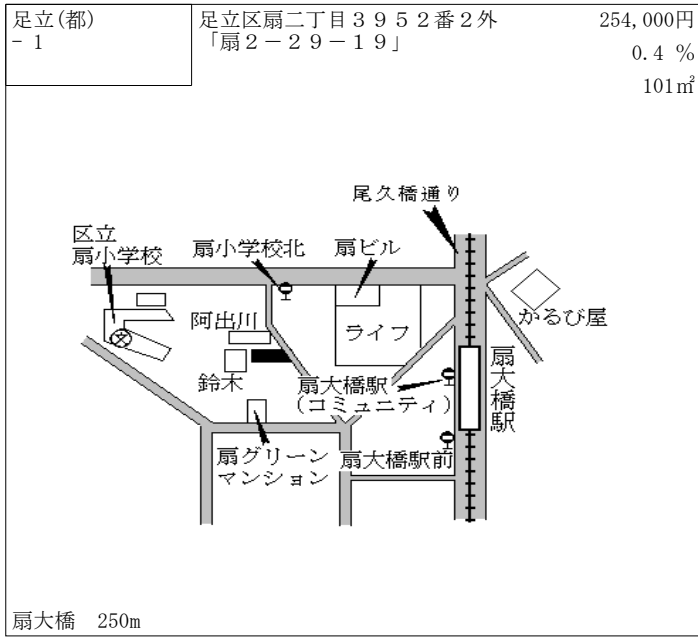

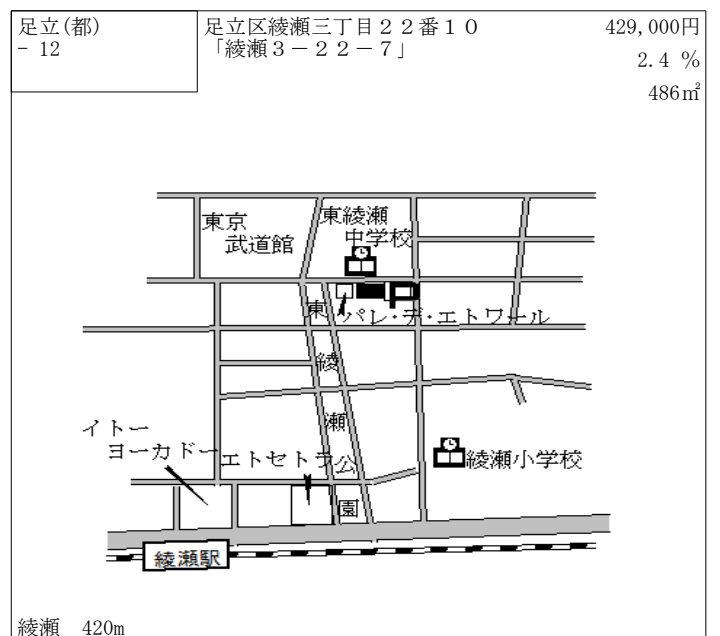
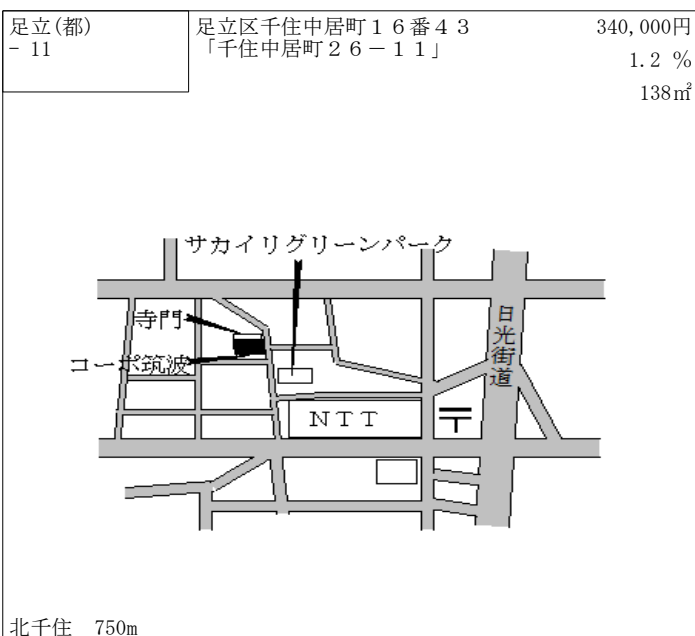
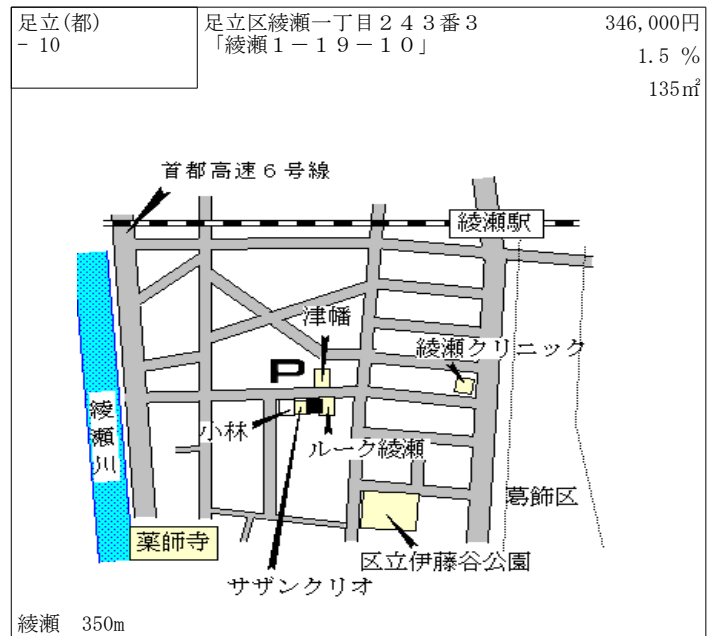
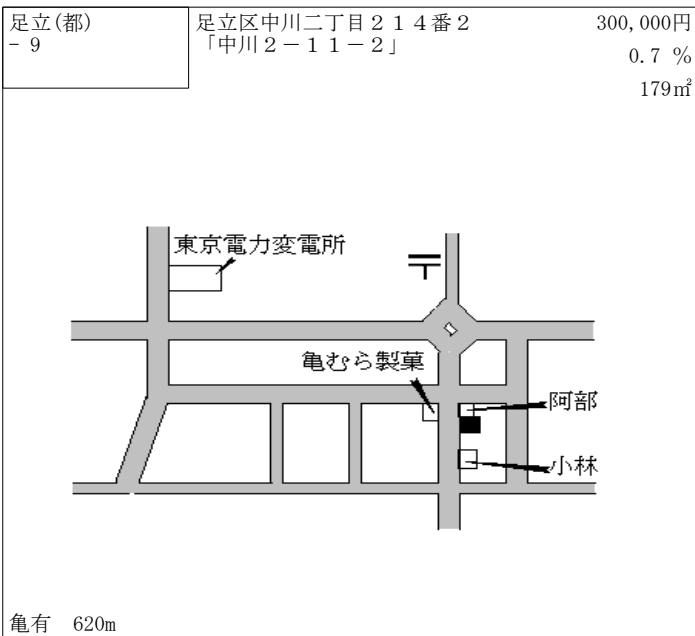
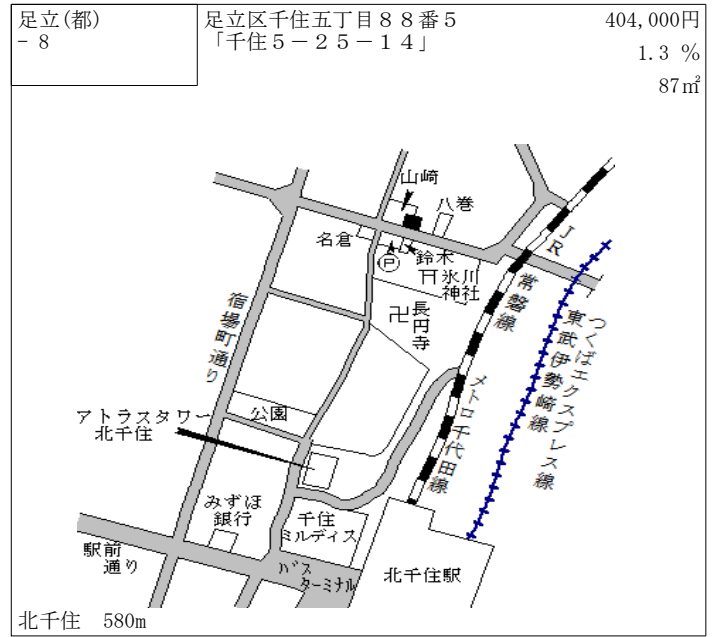
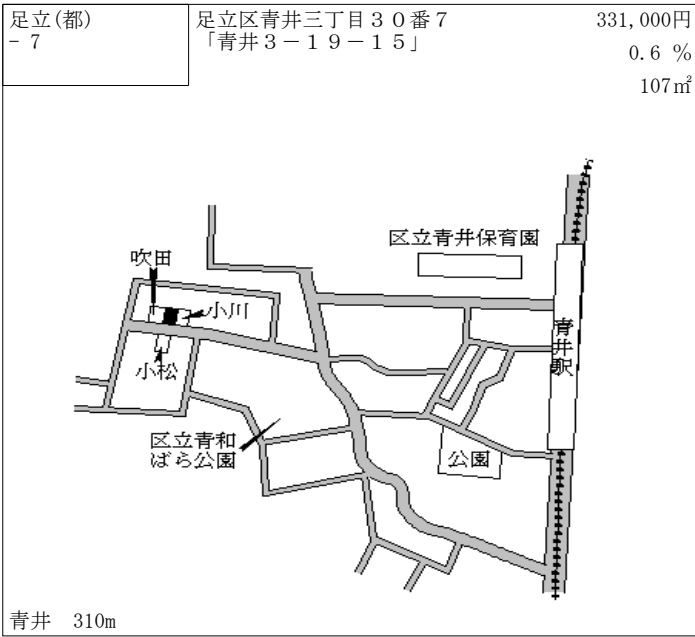

足立(都) - 13	足立区鹿浜六丁目10番21 「鹿浜6-10-15」	203,000円 0.0% 99㎡
---------------	------------------------------	-------------------------

至 日暮里・舎人ライナー
西新井大師西駅

西新井大師西 1.2km

足立(都) - 14	足立区竹の塚二丁目19番2 「竹の塚2-19-2」	341,000円 1.2% 205㎡
---------------	------------------------------	--------------------------

竹ノ塚 850m

足立(都) - 15	足立区東伊興三丁目27番28外 「東伊興3-4-42」	236,000円 0.9% 192㎡
---------------	--------------------------------	--------------------------

竹ノ塚 690m

足立(都) - 16	足立区東保木間二丁目19番6 「東保木間2-19-3」	234,000円 0.9% 165㎡
---------------	--------------------------------	--------------------------

六町 1.5km

足立(都) - 17	足立区梅田七丁目1560番13 「梅田7-8-10」	259,000円 0.8% 116㎡
---------------	-------------------------------	--------------------------

梅島 800m

足立(都) - 18	足立区加平二丁目12番9 「加平2-12-16」	254,000円 0.8% 201㎡
---------------	-----------------------------	--------------------------

北綾瀬 700m

足立(都) - 25	足立区西新井一丁目32番8外 「西新井1-32-3」	253,000円 1.2 % 110㎡
---------------	-------------------------------	---------------------------

大師前 430m

足立(都) - 26	足立区西保木間二丁目1204番4 3 「西保木間2-19-10」	217,000円 0.5 % 60㎡
---------------	--	--------------------------

竹ノ塚 1.3km

足立(都) - 27	足立区日ノ出町23番2 「日ノ出町23-11」	384,000円 1.3 % 100㎡
---------------	----------------------------	---------------------------

北千住 600m

足立(都) - 28	足立区本木東町29番15 「本木東町29-1」	210,000円 0.5 % 115㎡
---------------	----------------------------	---------------------------

西新井 1.5km

足立(都) - 29	足立区梅島三丁目818番6 「梅島3-7-17」	264,000円 0.8 % 69㎡
---------------	-----------------------------	--------------------------

梅島 430m

足立(都) 5-1	足立区千住仲町78番16 「千住仲町24-2」 都せんべい中村屋	417,000円 1.2 % 117㎡
--------------	--	---------------------------

北千住 800m

足立(都) 5-2	足立区竹の塚六丁目9番3 「竹の塚6-9-2」 第七丸本ビル	590,000円 1.2 % 132㎡
--------------	--------------------------------------	---------------------------

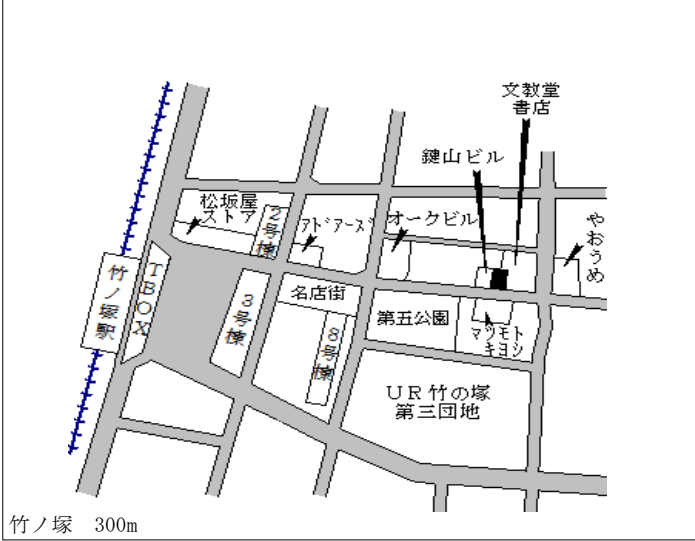

竹ノ塚 300m

足立(都) 5-3	足立区本木北町9番35外 「本木北町9-21」 ゆいまーるつばさ	244,000円 0.4 % 131㎡
--------------	--	---------------------------

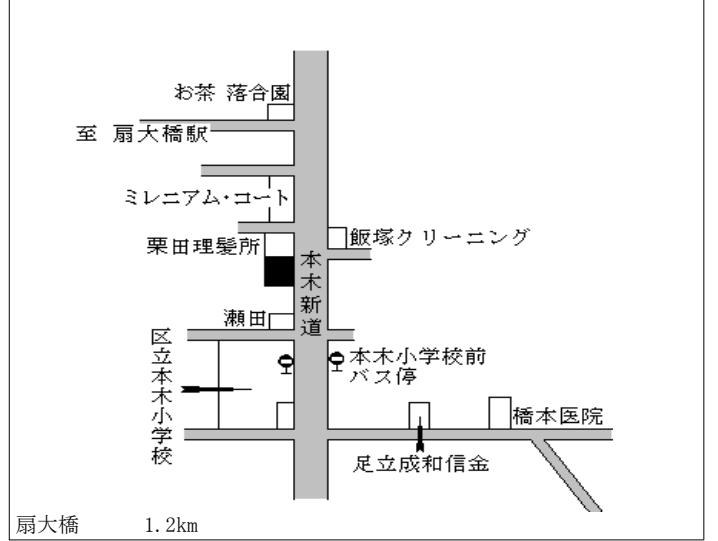

扇大橋 1.2km

足立(都) 5-4	足立区千住三丁目70番2 花椿美容室	868,000円 6.1 % 148㎡
--------------	-----------------------	---------------------------

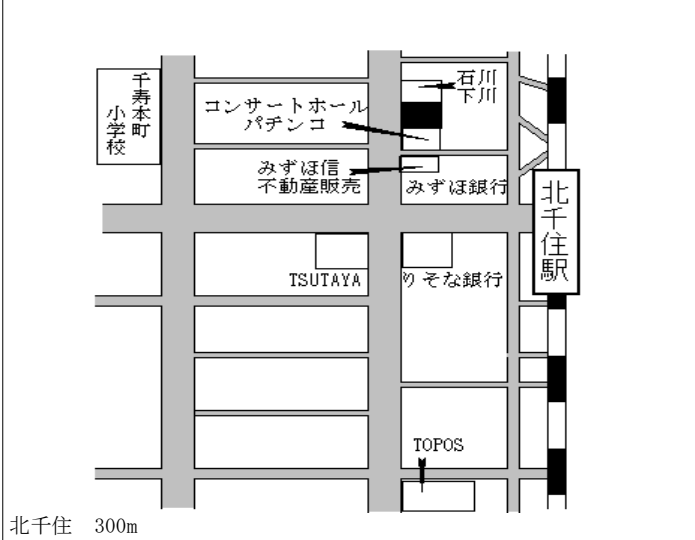

北千住 300m

足立(都) 5-5	足立区千住旭町45番2 「千住旭町40-22」 ツボイビル	860,000円 5.9 % 122㎡
--------------	-------------------------------------	---------------------------

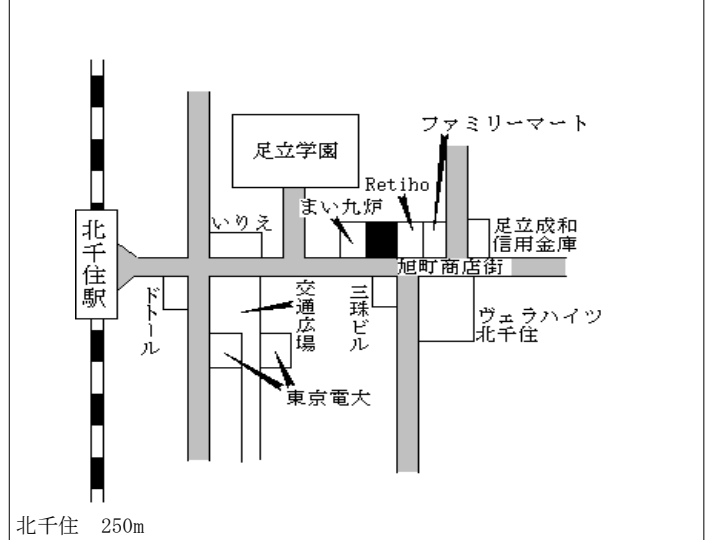

北千住 250m

足立(都) 5-6	足立区梅田七丁目1904番9 「梅田7-34-13」 コスメティックスペース	466,000円 0.6 % 80㎡
--------------	--	--------------------------

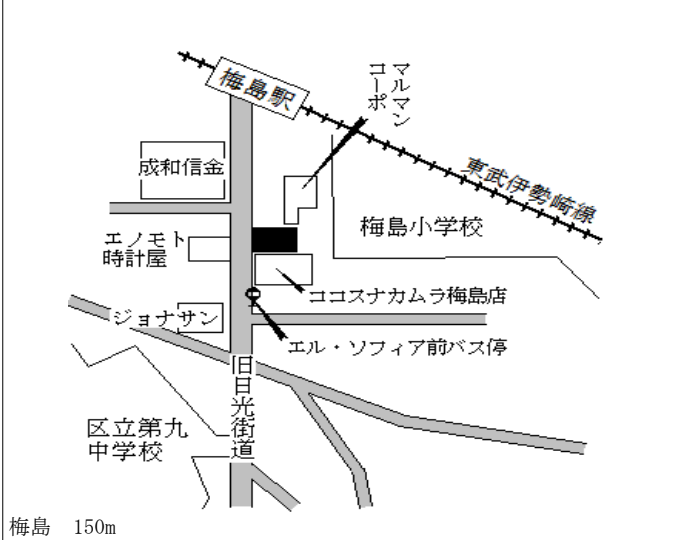

梅島 150m

足立(都) 5-7	足立区西竹の塚二丁目1388番2 8 「西竹の塚2-3-14」 竹の塚せんべい	426,000円 0.9 % 80㎡
--------------	--	--------------------------

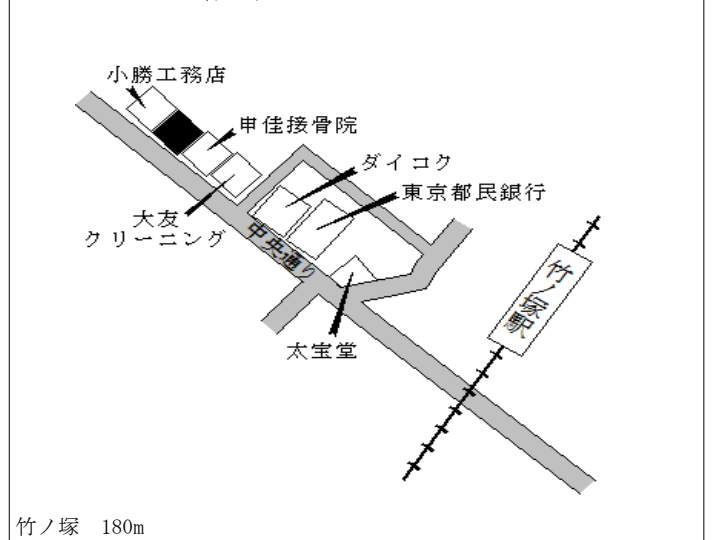

竹ノ塚 180m

足立(都) 5-8	足立区関原三丁目1358番5 「関原3-21-2」 (有) 青山米店	334,000円 0.3% 85㎡
--------------	--	-------------------------

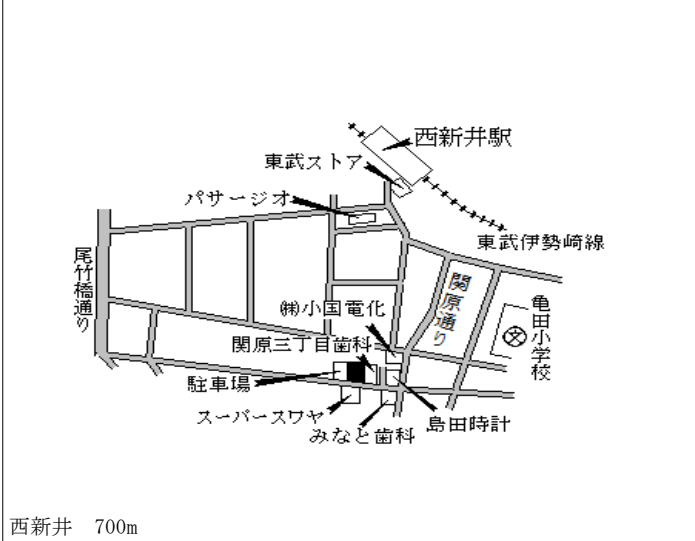

足立(都) 5-9	足立区綾瀬一丁目409番6 「綾瀬1-38-20」 中国料理王味	460,000円 2.2% 146㎡
--------------	--	--------------------------

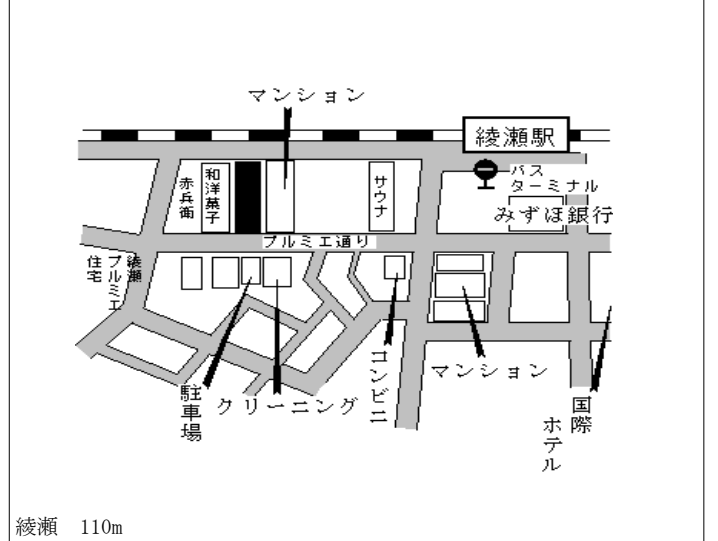

足立(都) 5-10	足立区宮城一丁目34番53 「宮城1-13-10」 さかえ家	210,000円 0.0% 105㎡
---------------	--------------------------------------	--------------------------

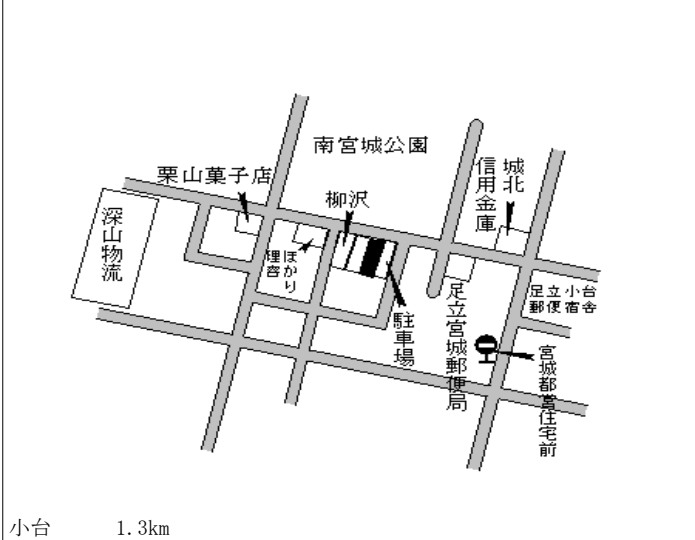

足立(都) 5-11	足立区本木二丁目2163番12 「本木2-4-21」 セブンイレブン本木店	253,000円 0.4% 306㎡
---------------	---	--------------------------

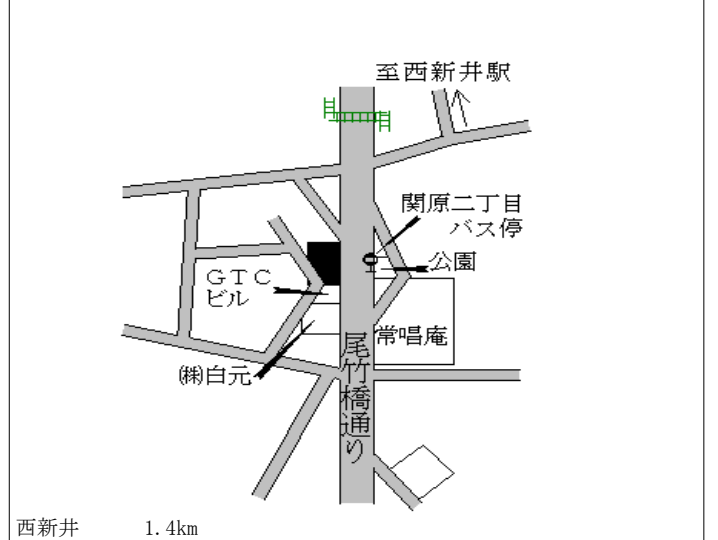

足立(都) 5-12	足立区西綾瀬二丁目1006番5 「西綾瀬2-23-29」 新井酒店	405,000円 0.7% 128㎡
---------------	---	--------------------------

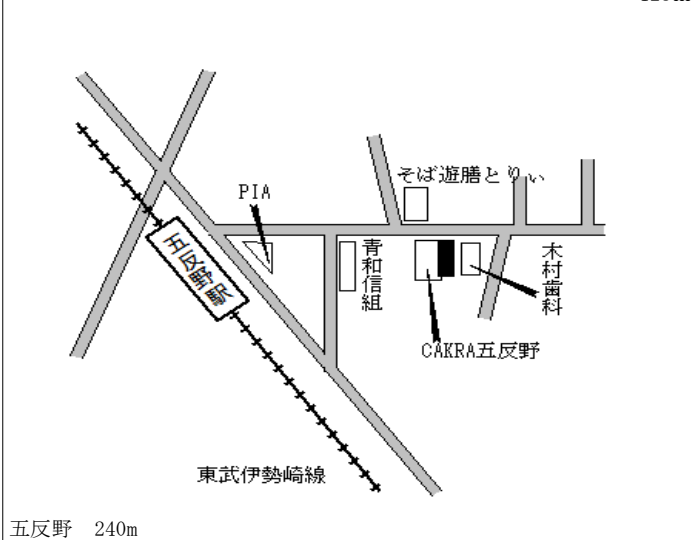

足立(都) 5-13	足立区綾瀬三丁目16番5 「綾瀬3-16-6」 アーバンハイツ綾瀬	582,000円 2.8% 518㎡
---------------	---	--------------------------

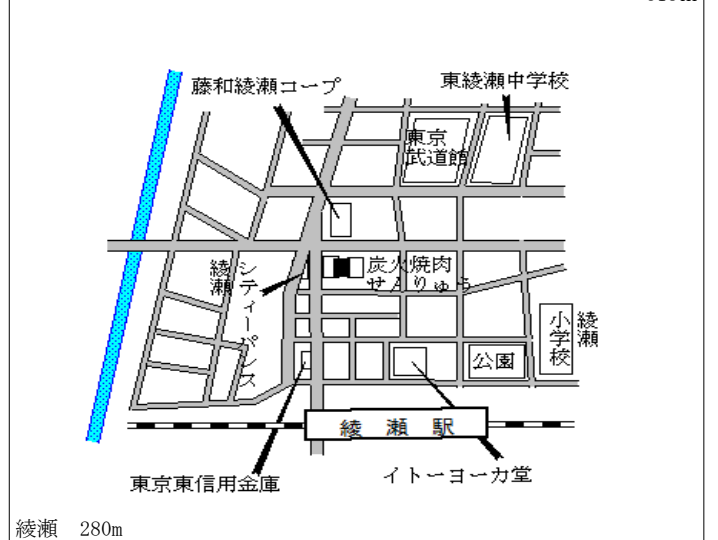

足立(都) 5-14	足立区中央本町一丁目463番7 「中央本町1-19-1」 プラザワタナベ88	336,000円 0.6% 190㎡
---------------	--	--------------------------

梅島 800m

足立(都) 5-15	足立区竹の塚五丁目1番2 「竹の塚5-1-2」 YURARAKA MARKET	385,000円 0.5% 132㎡
---------------	---	--------------------------

竹ノ塚 700m

足立(都) 5-16	足立区江北七丁目14番15外 「江北7-14-13」 小泉書店	247,000円 0.4% 172㎡
---------------	---------------------------------------	--------------------------

西新井大師西 680m

足立(都) 5-17	足立区千住仲町58番5 「千住仲町19-7」 森本ビル	612,000円 3.2% 138㎡
---------------	-----------------------------------	--------------------------

北千住 500m

足立(都) 5-18	足立区東保木間一丁目26番51 「東保木間1-26-23」	276,000円 0.7% 651㎡
---------------	----------------------------------	--------------------------

六町 1km

足立(都) 5-19	足立区舎人一丁目28番7外 「舎人1-15-8外」 ローソン舎人一丁目店ほか	328,000円 927㎡
---------------	--	------------------

舎人 駅近接

足立(都)
9-1

足立区千住関屋町2-1番6
「千住関屋町1-1-2-1」

230,000円
760㎡

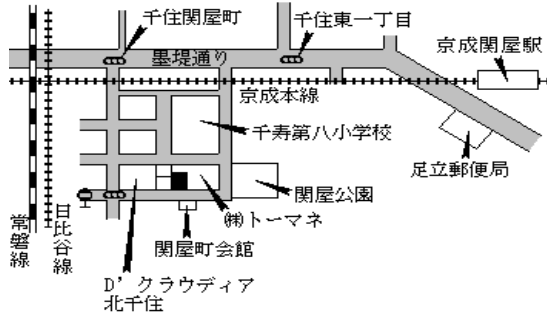

京成関屋 830m

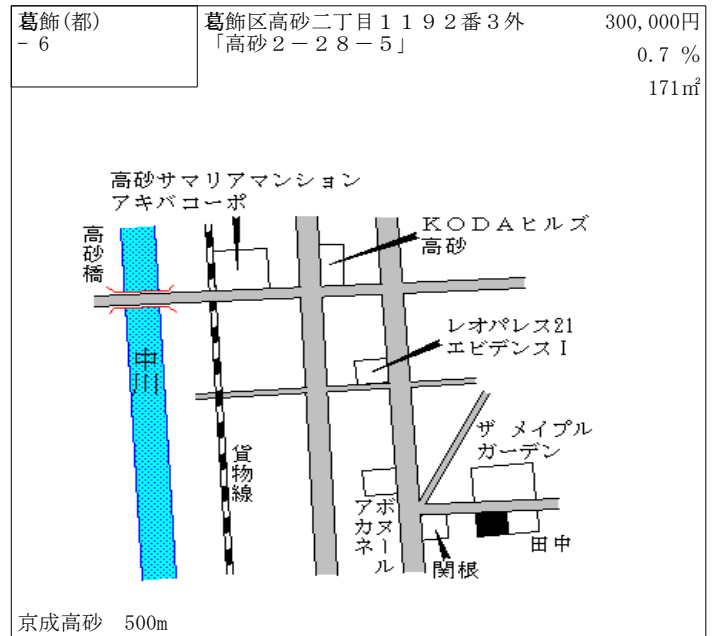
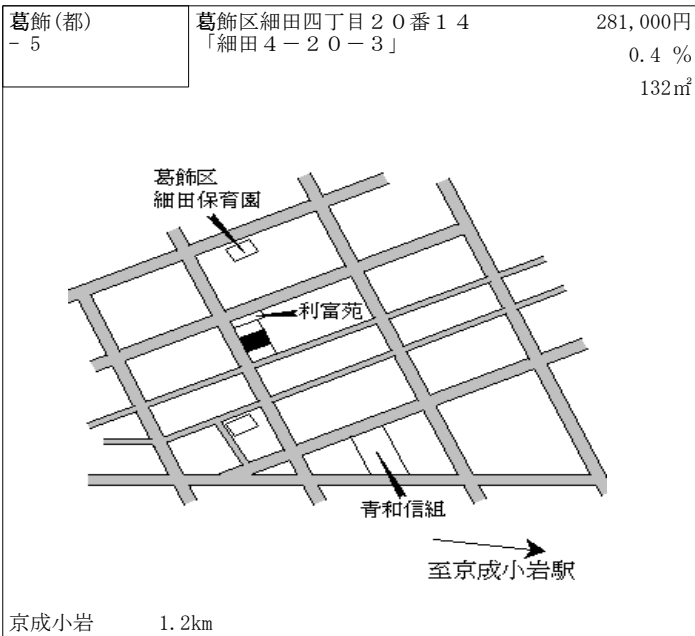
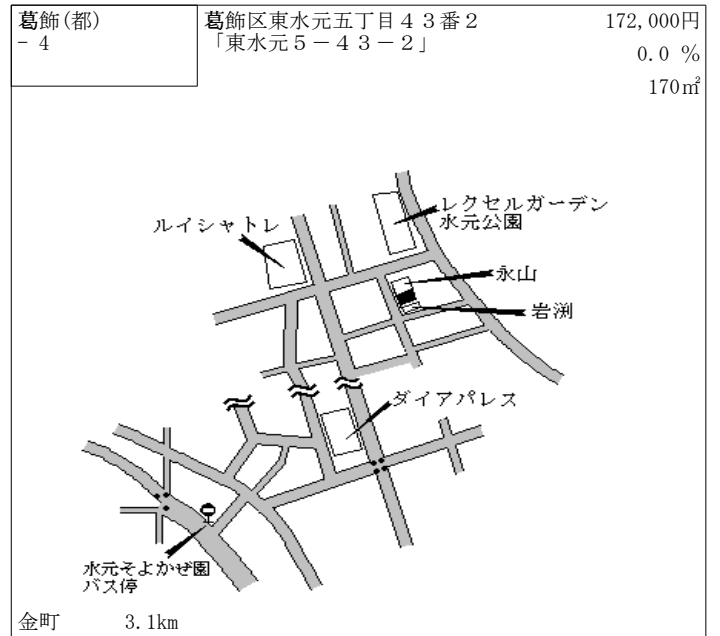
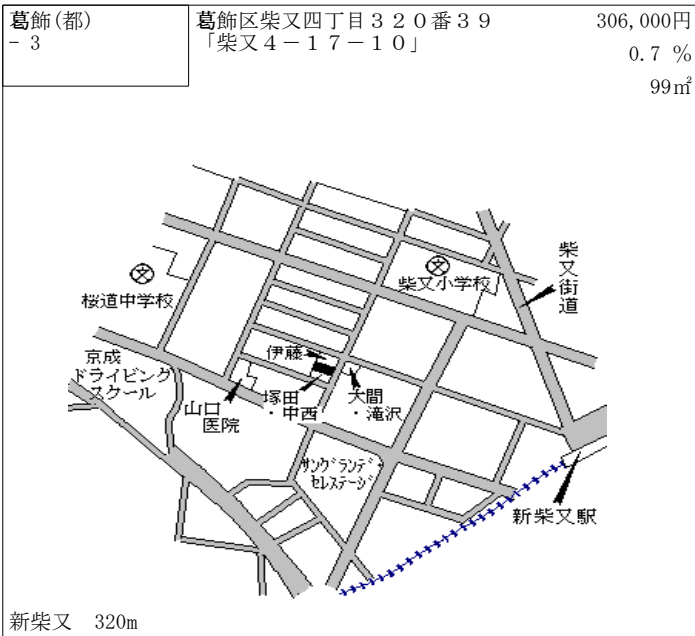
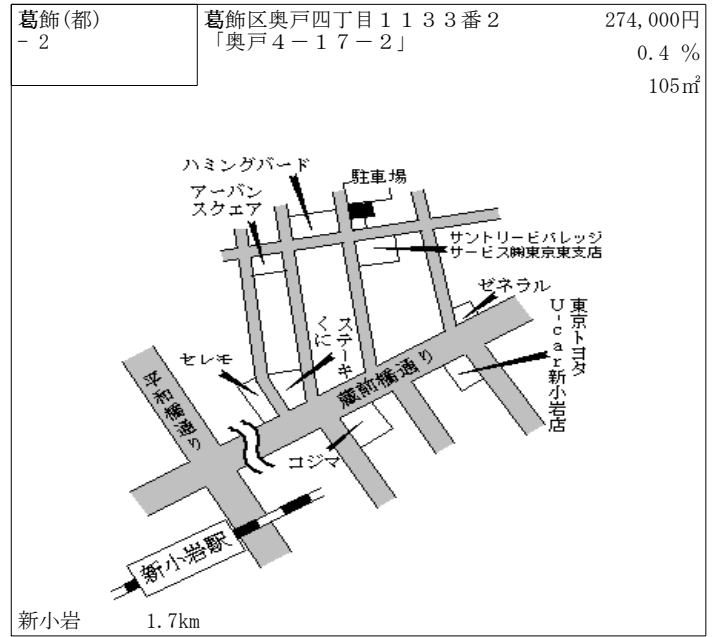
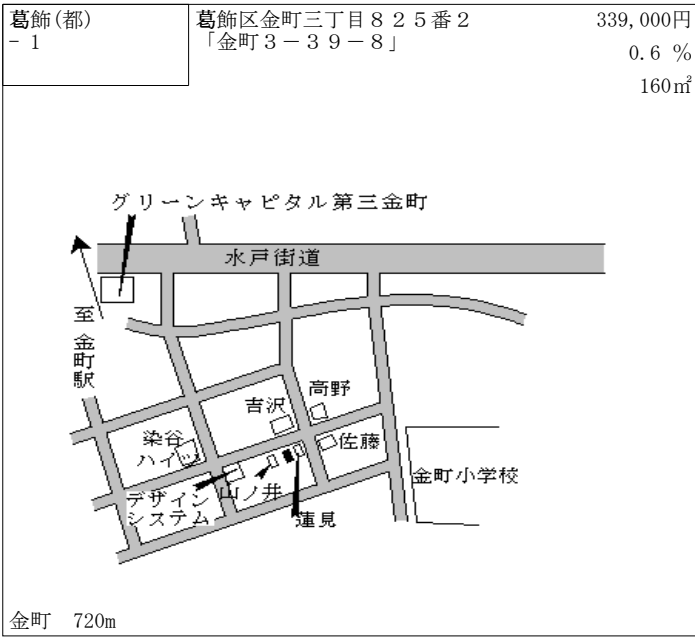

葛飾(都) - 7	葛飾区西水元三丁目574番3 「西水元3-20-9」	157,000円 100㎡
--------------	-------------------------------	------------------

魚有 3.7km

葛飾(都) - 8	葛飾区柴又六丁目630番1外 「柴又6-29-1」	283,000円 0.7% 140㎡
--------------	------------------------------	--------------------------

新柴又 300m

葛飾(都) - 9	葛飾区青戸一丁目61番1 「青戸1-5-4」 プラスワン	359,000円 1.7% 160㎡
--------------	------------------------------------	--------------------------

青砥 350m

葛飾(都) - 10	葛飾区東金町三丁目104番5 「東金町3-34-1」	345,000円 0.6% 112㎡
---------------	-------------------------------	--------------------------

金町 600m

葛飾(都) - 11	葛飾区立石八丁目182番7 「立石8-24-13」	313,000円 1.3% 82㎡
---------------	------------------------------	-------------------------

京成立石 600m

葛飾(都) - 12	葛飾区立石六丁目187番1 「立石6-10-6」	298,000円 1.0% 91㎡
---------------	-----------------------------	-------------------------

青砥 600m

葛飾(都) - 13	葛飾区西亀有四丁目4番2 「西亀有4-7-18」	312,000円 1.0 % 149㎡
---------------	-----------------------------	---------------------------

亀有 850m

葛飾(都) - 14	葛飾区水元三丁目10番48 「水元3-10-13」	216,000円 0.0 % 148㎡
---------------	------------------------------	---------------------------

金町 1.8km

葛飾(都) - 15	葛飾区西亀有二丁目1448番2 「西亀有2-6-2」	341,000円 0.9 % 105㎡
---------------	-------------------------------	---------------------------

綾瀬 600m

葛飾(都) - 16	葛飾区東水元二丁目955番2 「東水元2-13-18」	250,000円 0.4 % 123㎡
---------------	--------------------------------	---------------------------

金町 1.2km

葛飾(都) - 17	葛飾区西新小岩四丁目163番7外 「西新小岩4-20-9」	316,000円 0.6 % 89㎡
---------------	----------------------------------	--------------------------

新小岩 750m

葛飾(都) - 18	葛飾区小菅二丁目431番11外 「小菅2-28-2」 北谷荘	279,000円 0.4 % 156㎡
---------------	--------------------------------------	---------------------------

堀切菖蒲園 600m

葛飾(都) - 19	葛飾区奥戸二丁目1231番5 「奥戸2-28-7」	268,000円 0.8 % 102㎡
---------------	------------------------------	---------------------------

立石駅 京成押上線 ビバホーム
ライオンズマンション
本奥戸橋 コンビニ
中川
桜井 長島
ミヤコ住宅
寺本 タナバタ 金子

京成立石 1.2km

葛飾(都) - 20	葛飾区柴又二丁目231番2 「柴又2-21-8」	303,000円 0.7 % 110㎡
---------------	-----------------------------	---------------------------

至水戸街道
セブンイレブン 寺門
岡本 シェル石油スタンド
バス停 古録天神前
古録神社
北野小学校

柴又 800m

葛飾(都) 5 - 1	葛飾区立石一丁目233番3外 「立石1-19-7」 笑笑	503,000円 1.2 % 151㎡
----------------	------------------------------------	---------------------------

京成立石駅
あづまやビル
100円ショップ
イトーヨーカドー キャン・ドウ
備長扇屋
三菱東京UFJ銀行

京成立石 60m

葛飾(都) 5 - 2	葛飾区新小岩二丁目1268番3外 「新小岩2-7-3」 そば中村	564,000円 2.5 % 117㎡
----------------	--	---------------------------

新小岩駅
平和橋通り
郵便局
佐久間ビル
エクシア新小岩
サンシティ新小岩
パシフィック新小岩

新小岩 160m

葛飾(都) 5 - 3	葛飾区柴又七丁目1591番4 「柴又7-7-1」 そば松月庵	328,000円 0.9 % 66㎡
----------------	--------------------------------------	--------------------------

金町線
柴又駅
船橋屋
田中屋
綿小町
柴又帝釈天
駐車場

柴又 170m

葛飾(都) 5 - 4	葛飾区亀有三丁目643番2 「亀有3-18-3」 ハイツOM	503,000円 3.3 % 165㎡
----------------	--------------------------------------	---------------------------

JR東日本 常磐線
亀有駅
イトーヨーカ堂
ファミリーマート 亀有3丁目店
マクドナルド
三菱東京UFJ銀行
靴の東洋
サンライズ 亀有
ブックオフ
ヴィラセラフ・アイ

亀有 230m

葛飾(都) 5-5	葛飾区東金町一丁目2136番43 「東金町1-10-10」 おたからや 金町駅前店	515,000円 4.0 % 92㎡
--------------	---	--------------------------

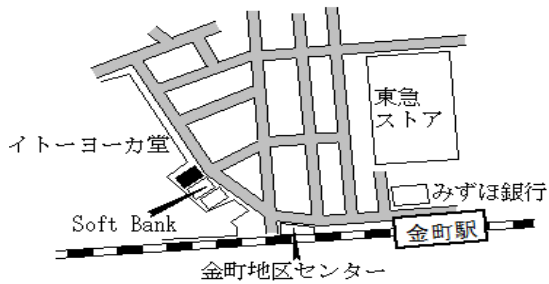

金町 250m

葛飾(都) 5-6	葛飾区亀有五丁目106番5外 「亀有5-39-2」 ファミリーファッション「コニー」	400,000円 1.0 % 205㎡
--------------	--	---------------------------

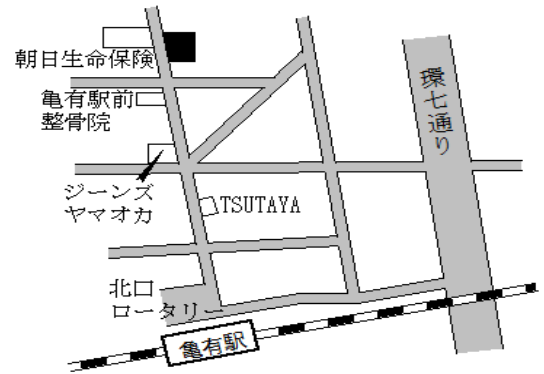

亀有 240m

葛飾(都) 5-7	葛飾区青戸三丁目36番1 「青戸3-34-5」 ステイツ青戸	444,000円 2.1 % 267㎡
--------------	--------------------------------------	---------------------------

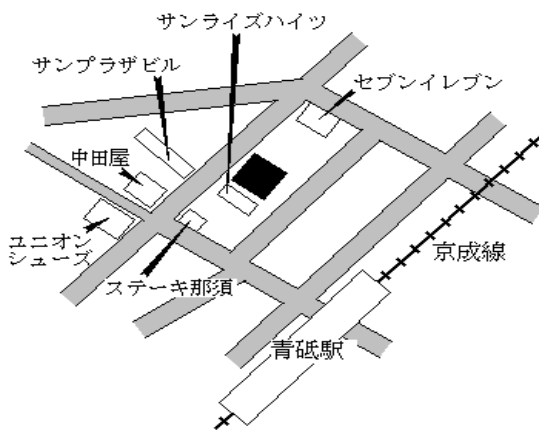

青砥 180m

葛飾(都) 5-8	葛飾区お花茶屋一丁目551番5外 「お花茶屋1-14-11」 白木屋	369,000円 1.1 % 71㎡
--------------	--	--------------------------

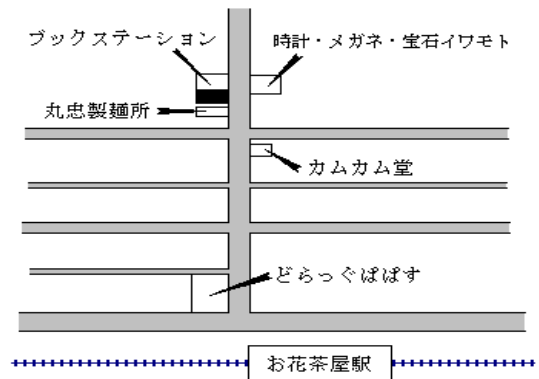

お花茶屋 170m

葛飾(都) 9-1	葛飾区東四つ木二丁目240番9 「東四つ木2-4-16」 マコト自動車(株)	205,000円 0.5 % 528㎡
--------------	--	---------------------------

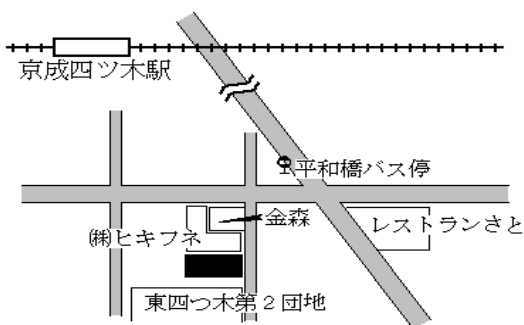

四ツ木 1.4km

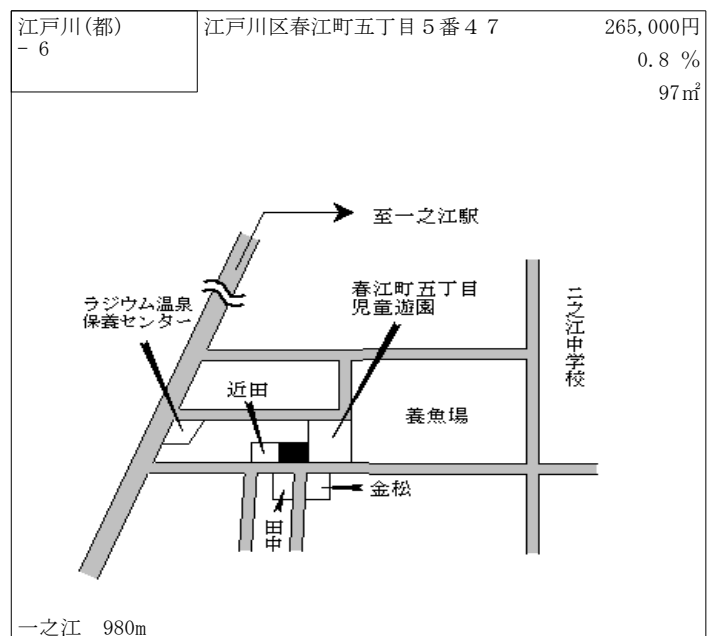
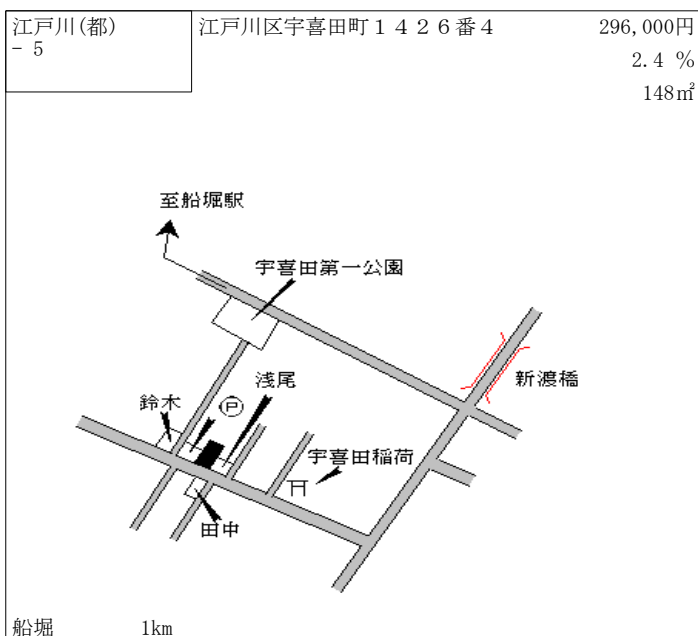
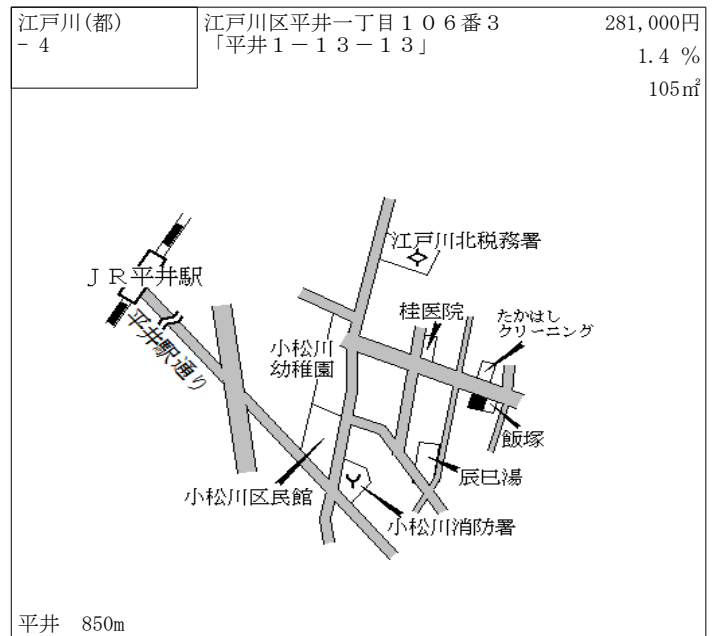
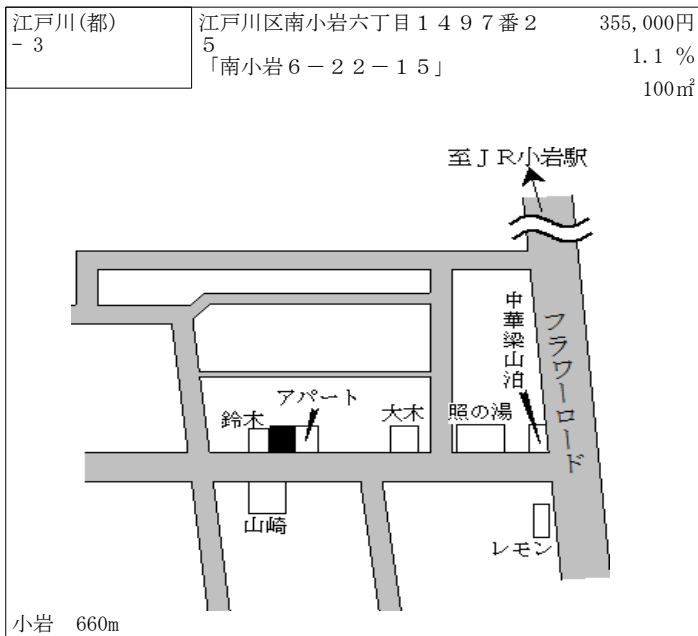
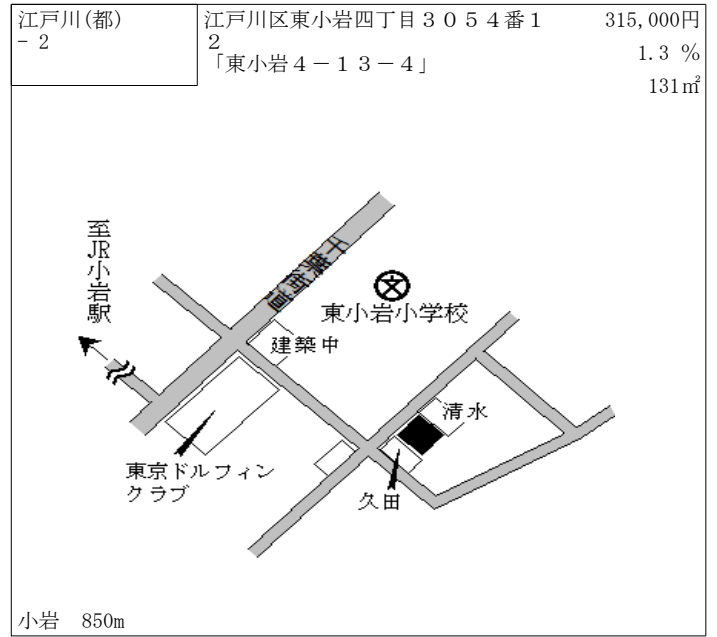
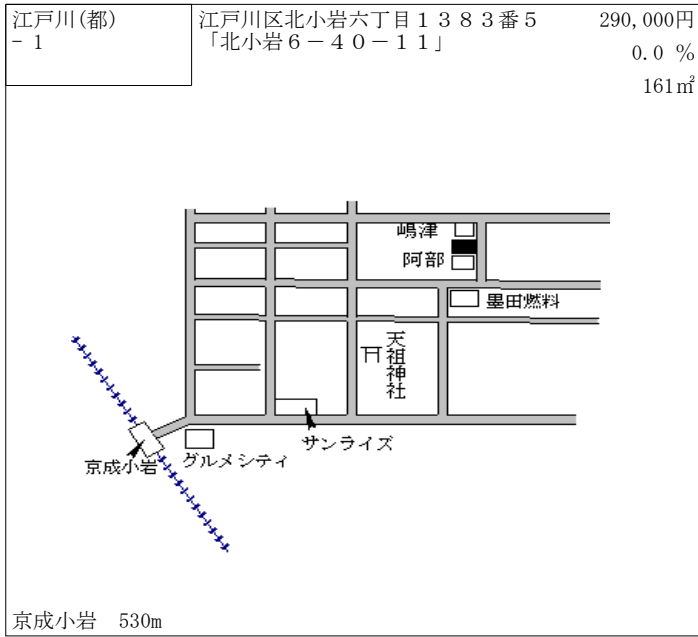

江戸川(都) - 7	江戸川区松本一丁目209番2 「松本1-27-8」	265,000円 0.4 % 70㎡
---------------	------------------------------	--------------------------

新小岩 1.7km

江戸川(都) - 8	江戸川区大杉二丁目607番2外 「大杉2-4-4」	251,000円 0.4 % 132㎡
---------------	------------------------------	---------------------------

一之江 2.4km

江戸川(都) - 9	江戸川区西葛西三丁目5番62 「西葛西3-5-15」 ステーションLA	405,000円 3.3 % 89㎡
---------------	---	--------------------------

西葛西 400m

江戸川(都) - 10	江戸川区松島一丁目2500番2 「松島1-23-8」	308,000円 1.0 % 148㎡
----------------	-------------------------------	---------------------------

新小岩 1.6km

江戸川(都) - 11	江戸川区平井三丁目1372番3 「平井3-16-21」	350,000円 1.2 % 191㎡
----------------	--------------------------------	---------------------------

平井 400m

江戸川(都) - 12	江戸川区西瑞江二丁目23番31 (15街区西23-31)	347,000円 4.2 % 89㎡
----------------	---------------------------------	--------------------------

瑞江 410m

江戸川(都) - 13	江戸川区中葛西五丁目6番24 「中葛西5-6-13」	382,000円 3.2 % 151㎡
----------------	-------------------------------	---------------------------

西葛西 800m

江戸川(都) - 14	江戸川区松江三丁目4066番5 「松江3-6-14」	282,000円 0.7 % 142㎡
----------------	-------------------------------	---------------------------

船堀 1.4km

江戸川(都) - 15	江戸川区新堀二丁目14番9 「新堀2-14-13」	261,000円 0.4 % 167㎡
----------------	------------------------------	---------------------------

篠崎 1.4km

江戸川(都) - 16	江戸川区上一色二丁目1071番2 7 「上一色2-17-18」	269,000円 0.4 % 53㎡
----------------	---------------------------------------	--------------------------

小岩 1.2km

江戸川(都) - 17	江戸川区西瑞江三丁目24番52	262,000円 0.4 % 51㎡
----------------	-----------------	--------------------------

一之江 780m

江戸川(都) - 18	江戸川区江戸川一丁目42番9	265,000円 111㎡
----------------	----------------	------------------

瑞江 1.1km

江戸川(都) - 19	江戸川区一之江六丁目4 1 番1 6 「一之江6-1 4-3」	268,000円 1.9 % 72㎡
----------------	------------------------------------	--------------------------

一之江 900m

江戸川(都) - 20	江戸川区東小松川二丁目4 3 2 7 番4 「東小松川2-1 3-1 0」	264,000円 0.4 % 99㎡
----------------	--	--------------------------

船堀 1.7km

江戸川(都) - 21	江戸川区船堀七丁目1 4 3 7 番2 「船堀7-5-1 7」	313,000円 92㎡
----------------	------------------------------------	-----------------

船堀 920m

江戸川(都) - 22	江戸川区東小岩六丁目2 6 7 6 番1 0 「東小岩6-8-9」	340,000円 1.2 % 78㎡
----------------	--------------------------------------	--------------------------

小岩 510m

江戸川(都) - 23	江戸川区鹿骨一丁目5 0 番2 外 「鹿骨1-3-1 1」	238,000円 0.4 % 165㎡
----------------	----------------------------------	---------------------------

篠崎 1.9km

江戸川(都) - 24	江戸川区南篠崎町一丁目3 7 番3 「南篠崎町1-2 8-3」	275,000円 0.7 % 117㎡
----------------	------------------------------------	---------------------------

瑞江 1.2km

江戸川(都) - 25	江戸川区北葛西四丁目20番10 「北葛西4-20-13」	330,000円 1.5 % 112㎡
----------------	---------------------------------	---------------------------

西葛西 1.3km

江戸川(都) - 26	江戸川区南葛西二丁目8番19 「南葛西2-8-19」	323,000円 3.2 % 99㎡
----------------	-------------------------------	--------------------------

葛西 1.2km

江戸川(都) - 27	江戸川区平井七丁目1225番1外 「平井7-31-13」	257,000円 0.8 % 122㎡
----------------	---------------------------------	---------------------------

平井 1.2km

江戸川(都) - 28	江戸川区松江四丁目5624番1 「松江4-22-13」	274,000円 0.7 % 145㎡
----------------	--------------------------------	---------------------------

船堀 1.1km

江戸川(都) 5-1	江戸川区北小岩六丁目488番19 「北小岩6-12-9」 新宿さぼてん	427,000円 0.9 % 95㎡
---------------	---	--------------------------

京成小岩 80m

江戸川(都) 5-2	江戸川区瑞江二丁目3番18外 「瑞江2-3-15」 ソフィアⅢ	657,000円 1.1 % 238㎡
---------------	---------------------------------------	---------------------------

瑞江 90m

江戸川(都) 5-3	江戸川区西葛西六丁目15番28外 「西葛西6-15-2」 WORLD LIQUORS ほどだ	1,190,000円 3.5% 118㎡
---------------	--	----------------------------

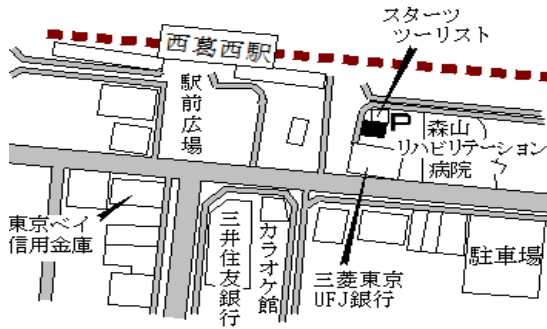

西葛西 駅前広場接面

江戸川(都) 5-4	江戸川区南小岩三丁目1220番3 外 「南小岩3-7-11」 フヨー堂、インテリア カトレア	330,000円 0.0% 101㎡
---------------	---	--------------------------

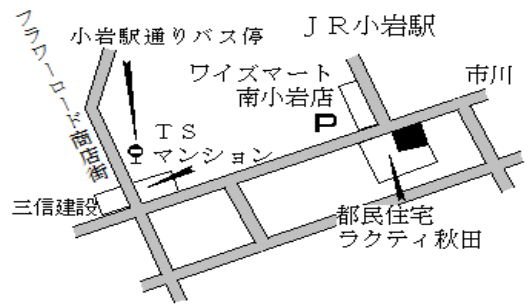

小岩 900m

江戸川(都) 5-5	江戸川区中央一丁目1370番2 「中央1-3-4」 森川マンション	334,000円 1.2% 233㎡
---------------	---	--------------------------

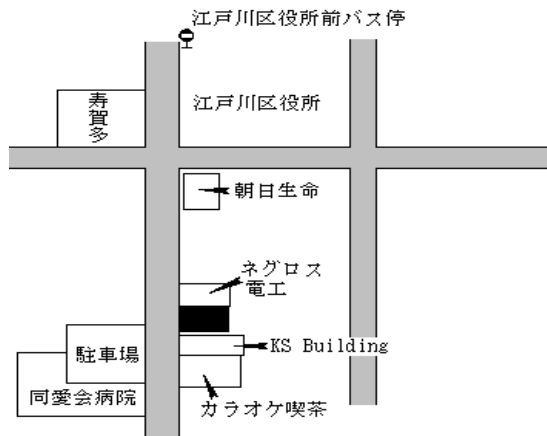

新小岩 1.6km

江戸川(都) 5-6	江戸川区平井一丁目57番1外 「平井1-4-14」	308,000円 1.0% 117㎡
---------------	------------------------------	--------------------------

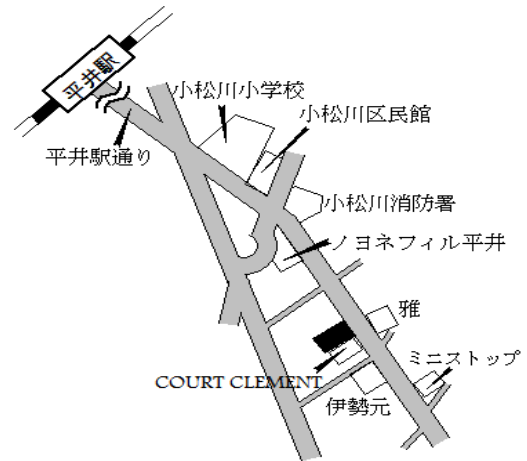

平井 800m

江戸川(都) 5-7	江戸川区西小岩一丁目1958番外 「西小岩1-26-7」 朝日生命小岩ビル	675,000円 3.1% 297㎡
---------------	---	--------------------------



小岩 270m

江戸川(都) 5-8	江戸川区中央二丁目1085番4 「中央2-15-12」 美容室LEAF	307,000円 1.3% 69㎡
---------------	---	-------------------------

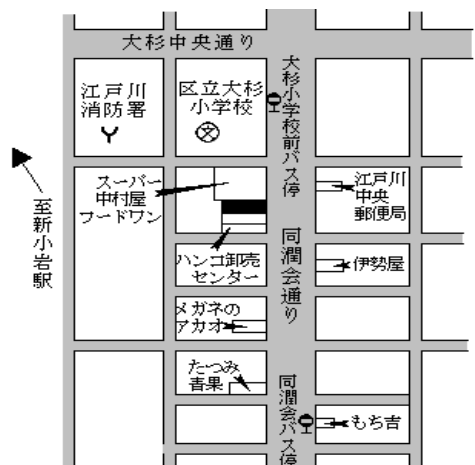

新小岩 2.1km

江戸川(都) 5-9	江戸川区篠崎町四丁目254番47 外 「篠崎町4-13-18」 まことや酒店	293,000円 0.7% 76㎡
---------------	---	-------------------------

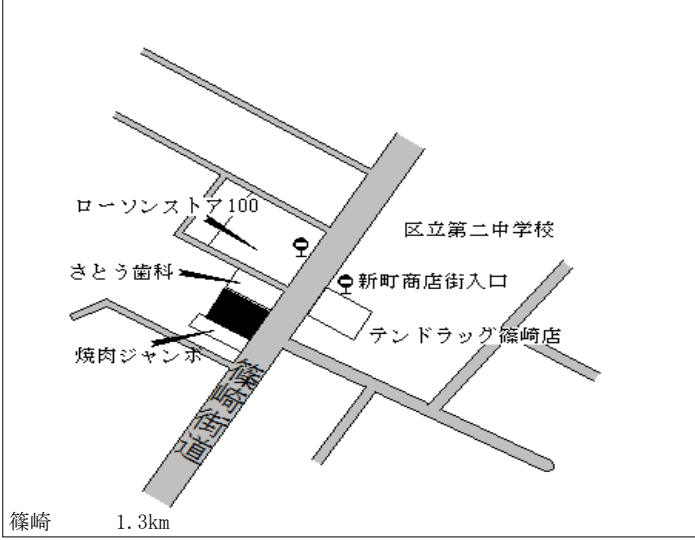

江戸川(都) 5-10	江戸川区中葛西三丁目37番4 「中葛西3-37-4」 スターツ本社ビル	701,000円 2.0% 323㎡
----------------	---	--------------------------

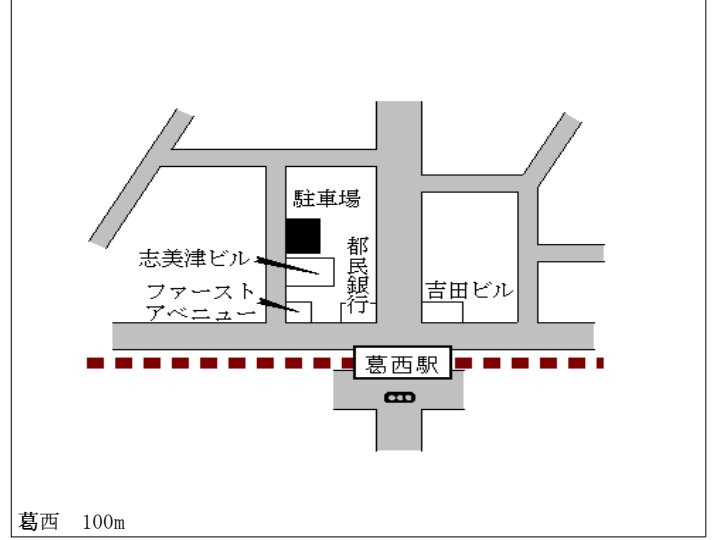

江戸川(都) 5-11	江戸川区北葛西四丁目25番12外 「北葛西4-25-22」 レクサス江戸川	440,000円 1,115㎡
----------------	---	--------------------

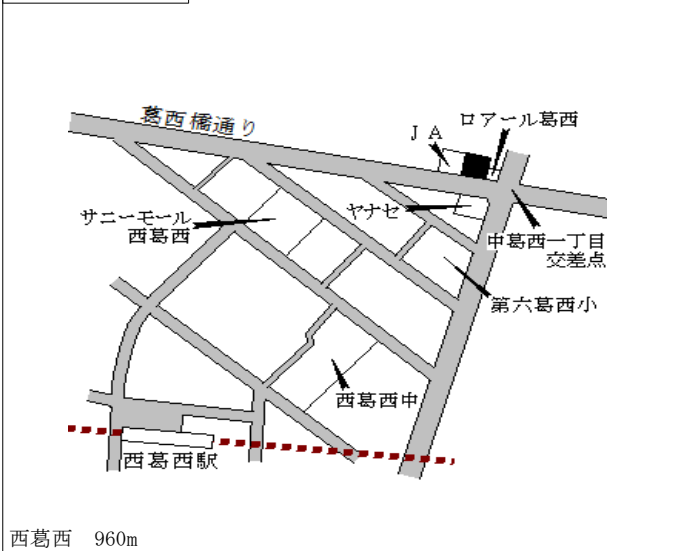

江戸川(都) 5-12	江戸川区春江町一丁目1番8外 「春江町1-1-20」 パステルオート	272,000円 0.7% 331㎡
----------------	--	--------------------------

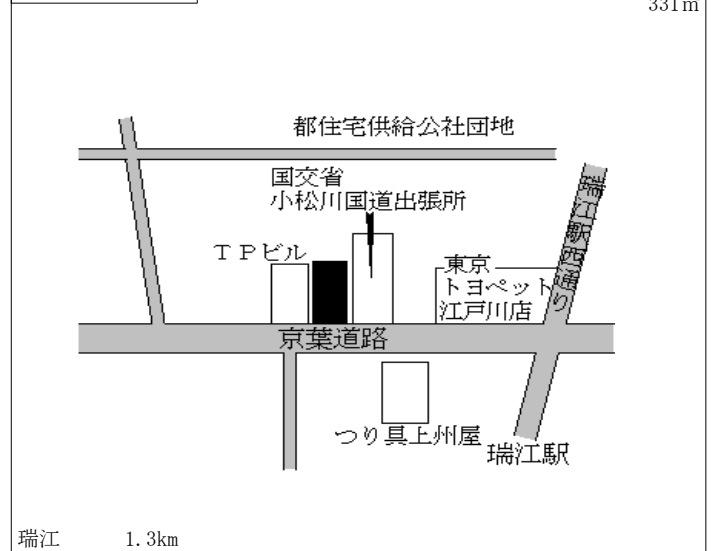

八王子(都) - 1	八王子市下柚木字一号12番104	114,000円 0.0 % 132㎡
---------------	------------------	---------------------------

京王堀之内 2.5km

八王子(都) - 2	八王子市石川町259番1外	108,000円 0.0 % 326㎡
---------------	---------------	---------------------------

小宮 1.3km

八王子(都) - 3	八王子市富士見町26番7 「富士見町37-10」	152,000円 1.3 % 132㎡
---------------	-----------------------------	---------------------------

京王八王子 1.8km

八王子(都) - 4	八王子市大和田町五丁目21番11 「大和田町5-23-12」	165,000円 0.6 % 181㎡
---------------	-----------------------------------	---------------------------

京王八王子 1.2km

八王子(都) - 5	八王子市宇津木町819番3	84,200円 0.0 % 106㎡
---------------	---------------	--------------------------

八王子 4.3km

八王子(都) - 6	八王子市子安町三丁目576番12 「子安町3-8-7」	249,000円 2.0 % 109㎡
---------------	--------------------------------	---------------------------

八王子 480m

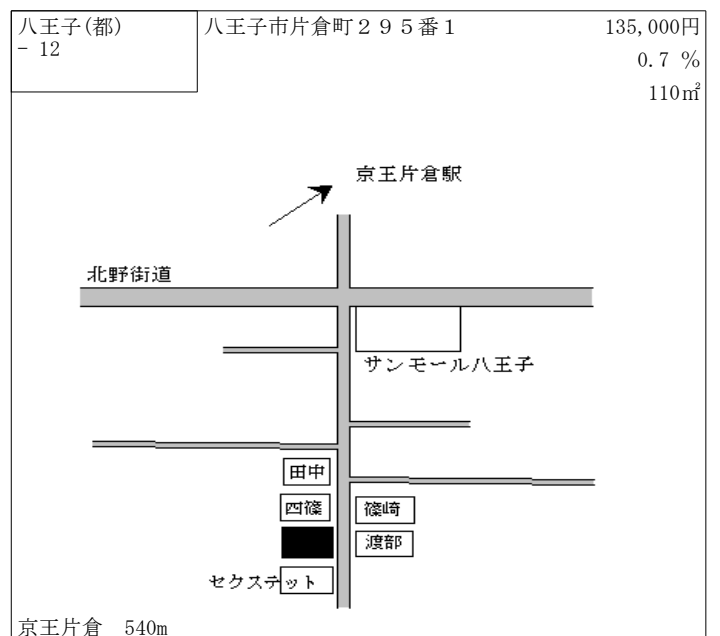
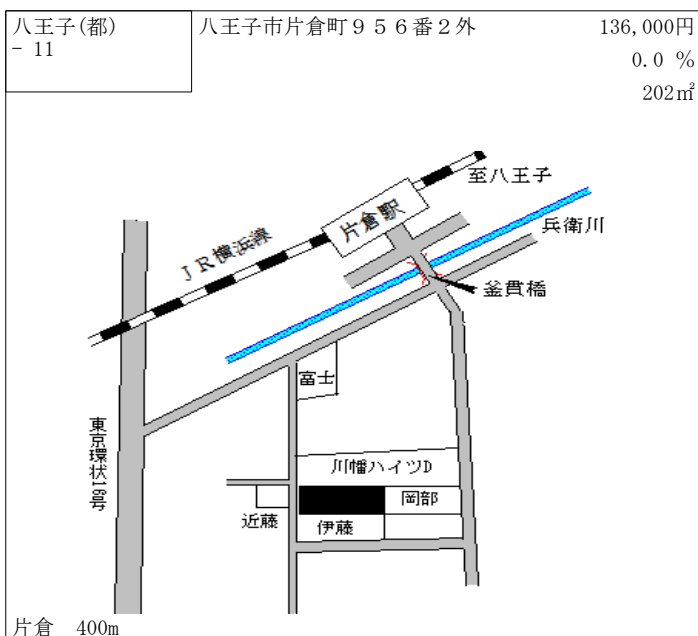
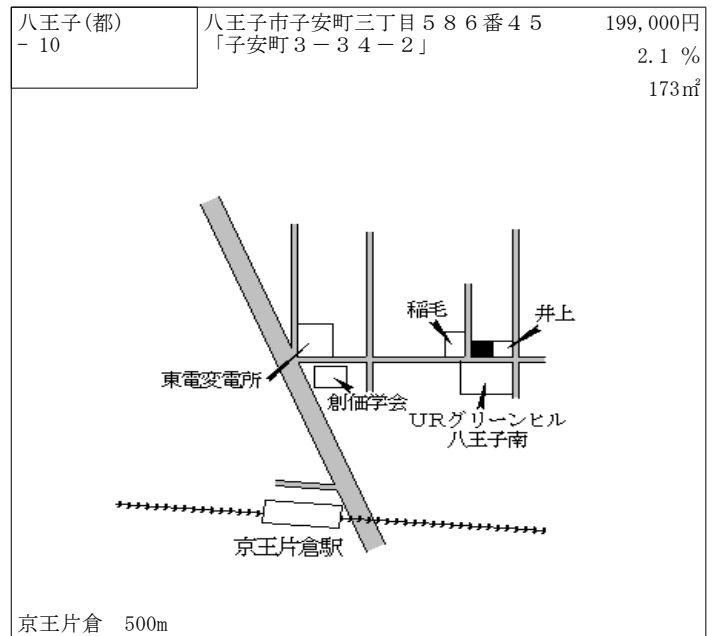
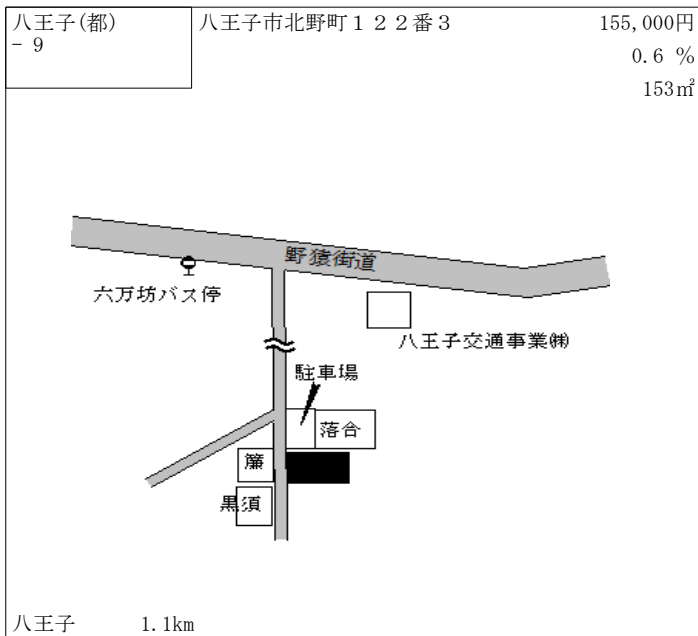
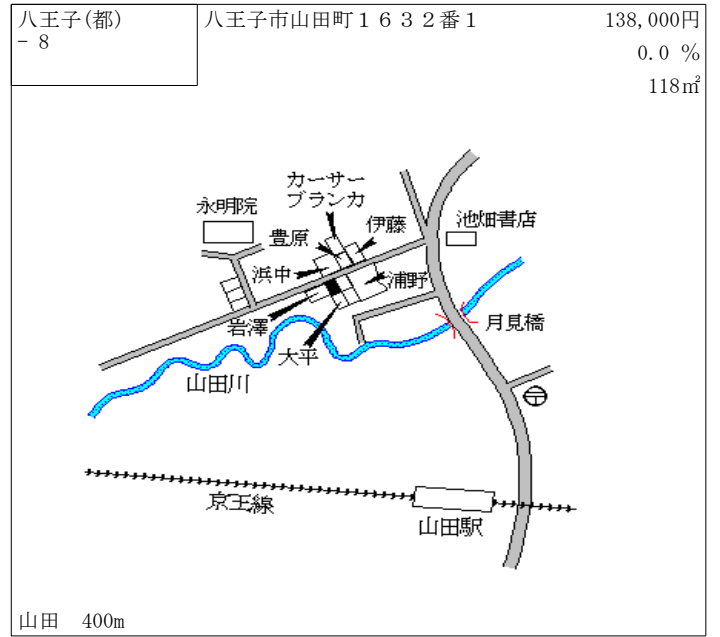
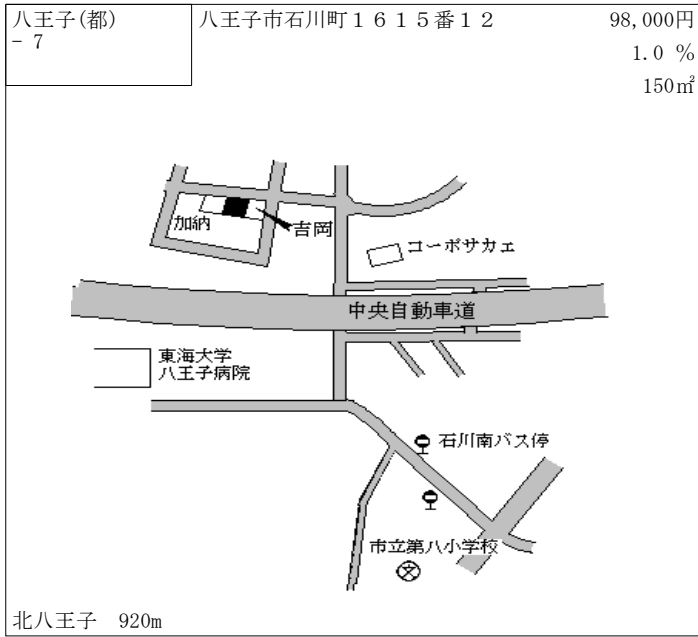

八王子(都) - 13	八王子市打越町1532番110	108,000円 0.0% 161㎡
----------------	-----------------	--------------------------

北野 1.2km

八王子(都) - 14	八王子市散田町四丁目968番31 「散田町4-35-15」	122,000円 0.8% 207㎡
----------------	----------------------------------	--------------------------

西八王子 1.1km

八王子(都) - 15	八王子市散田町一丁目1020番1 09 「散田町1-12-3」	142,000円 0.7% 175㎡
----------------	---------------------------------------	--------------------------

西八王子 700m

八王子(都) - 16	八王子市台町二丁目99番19 「台町2-20-4」	184,000円 1.7% 165㎡
----------------	------------------------------	--------------------------

西八王子 900m

八王子(都) - 17	八王子市中野上町五丁目2896番 22 「中野上町5-20-8」	97,000円 1.0% 217㎡
----------------	--	-------------------------

八王子 4km

八王子(都) - 18	八王子市中野上町四丁目3843番 1 「中野上町4-26-19」	111,000円 0.9% 126㎡
----------------	--	--------------------------

西八王子 1.8km

八王子(都) - 19	八王子市南大沢二丁目206番8 杜若マンション	166,000円 0.6 % 233㎡
----------------	----------------------------	---------------------------

南大沢 750m

八王子(都) - 20	八王子市南大沢一丁目13番11	160,000円 0.6 % 210㎡
----------------	-----------------	---------------------------

南大沢 840m

八王子(都) - 21	八王子市鎌水字濱道2139番12	110,000円 133㎡
----------------	------------------	------------------

多摩境 2.3km

八王子(都) - 22	八王子市川口町1620番3	65,000円 0.0 % 133㎡
----------------	---------------	--------------------------

八王子 6.5km

八王子(都) - 23	八王子市叶谷町867番3外	130,000円 0.0 % 120㎡
----------------	---------------	---------------------------

八王子 4.8km

八王子(都) - 24	八王子市下柚木二丁目27番10	145,000円 0.0 % 155㎡
----------------	-----------------	---------------------------

南大沢 2km

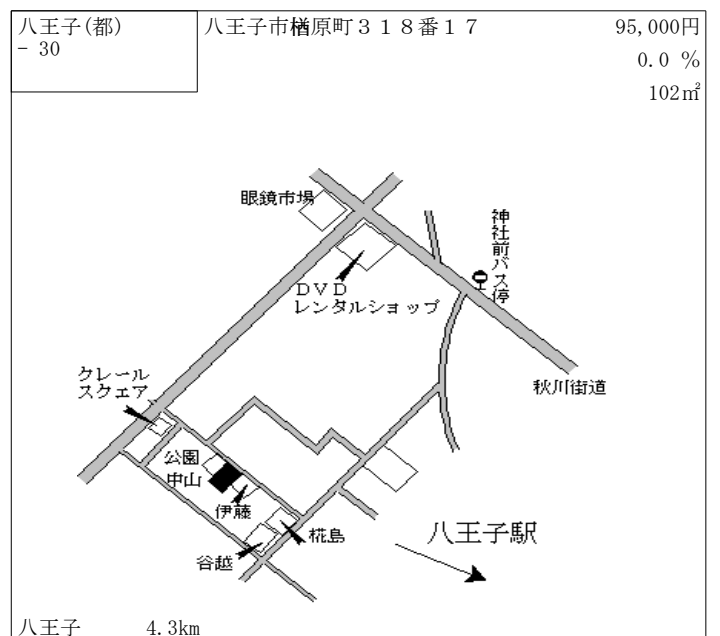
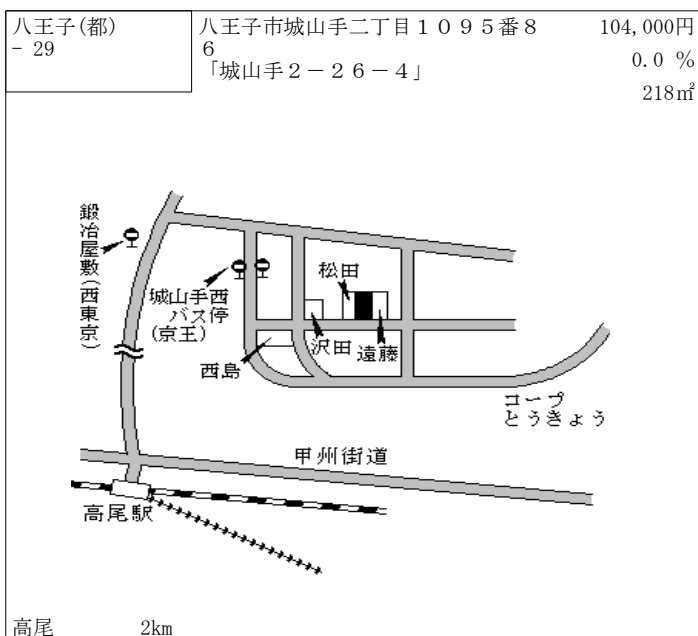
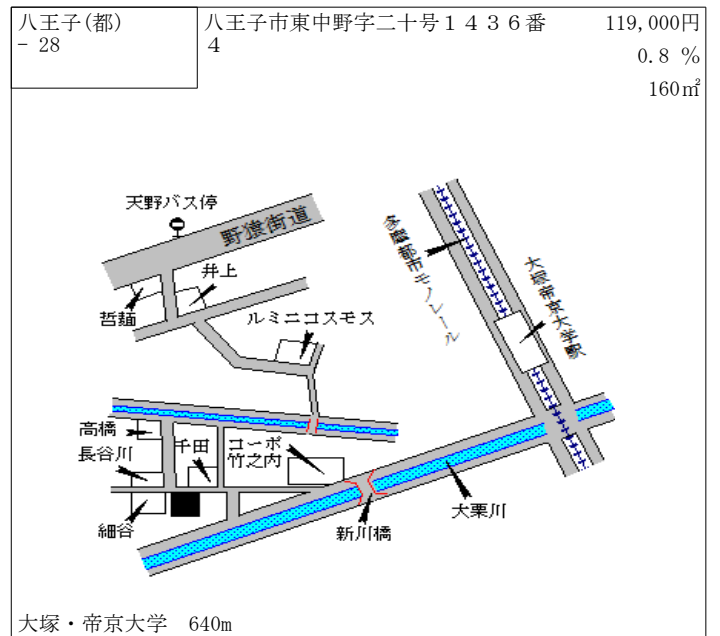
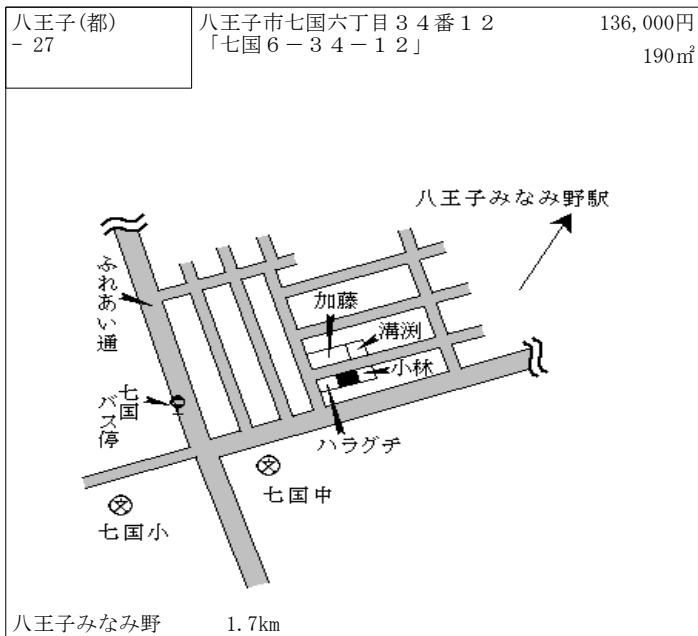
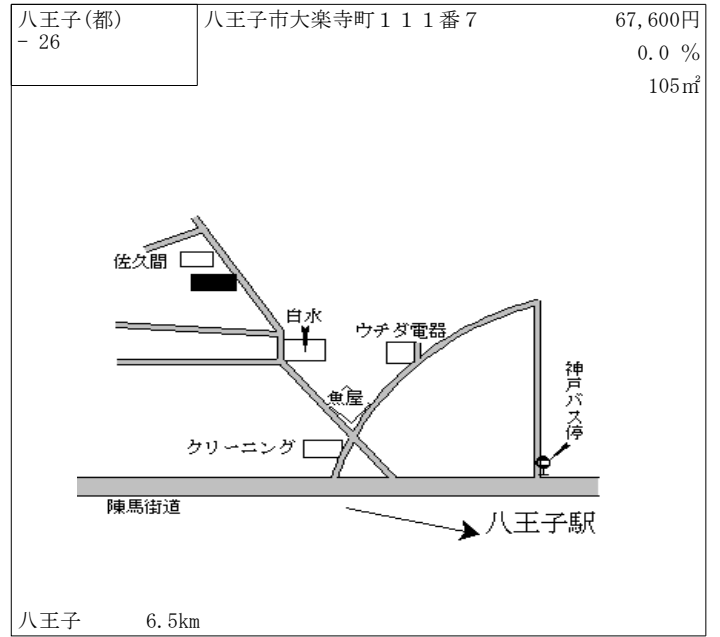
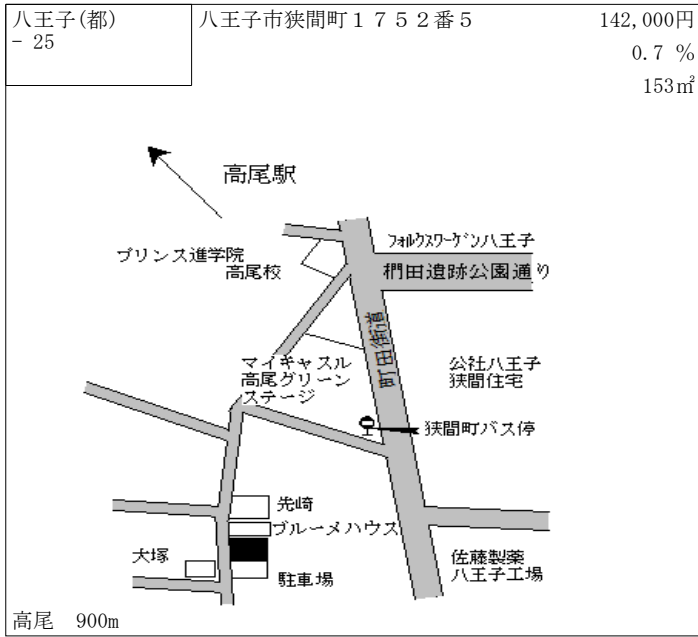

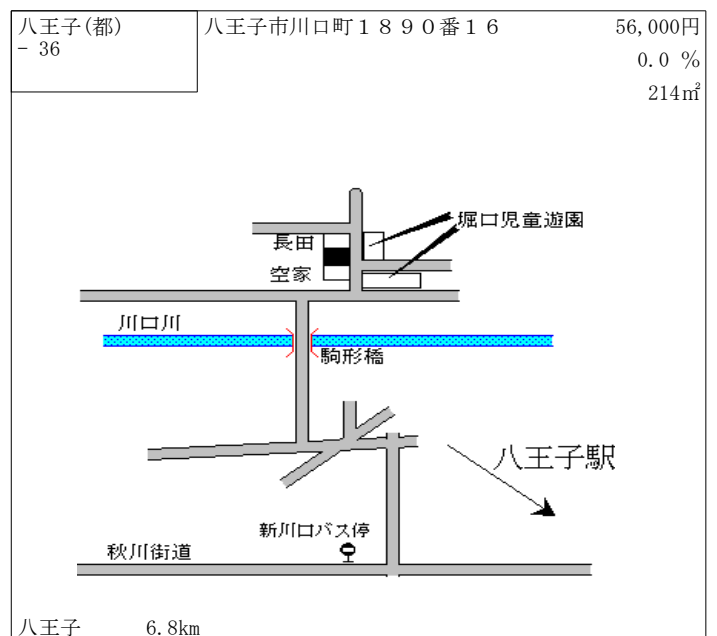
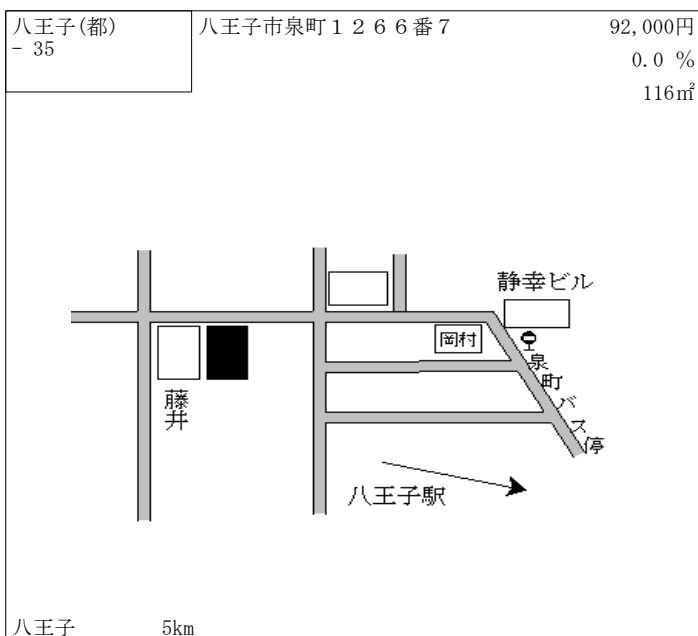
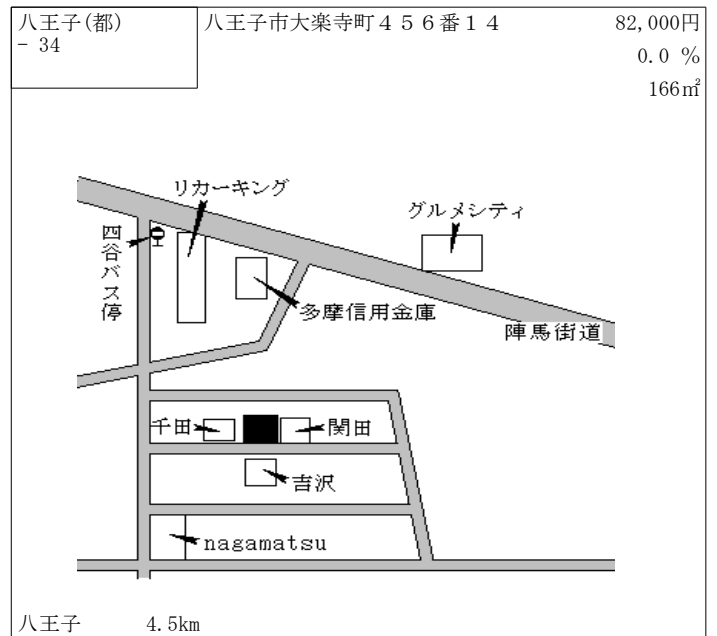
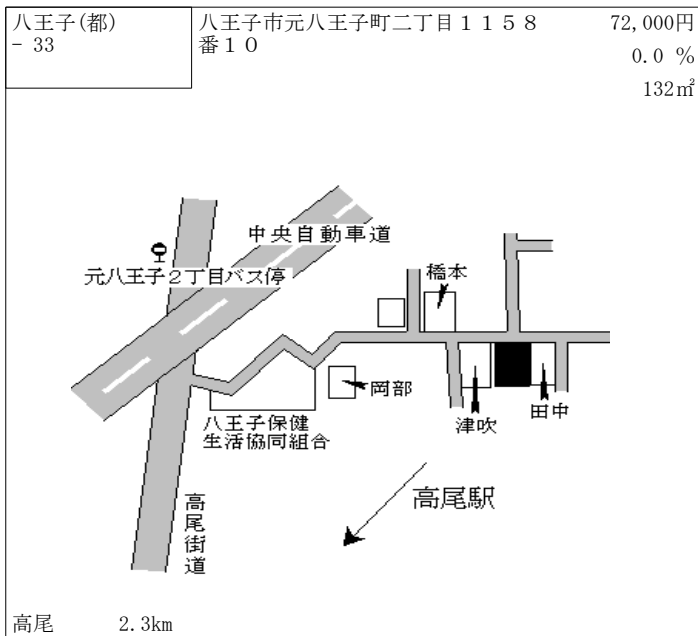
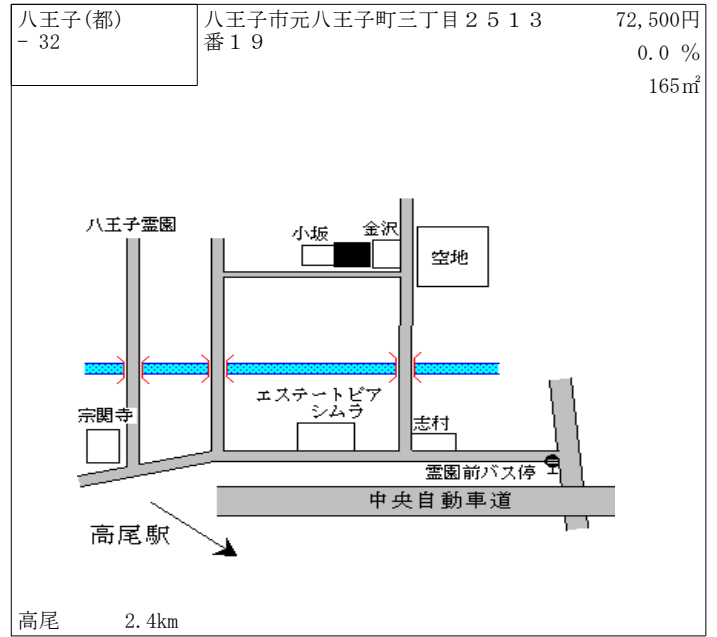
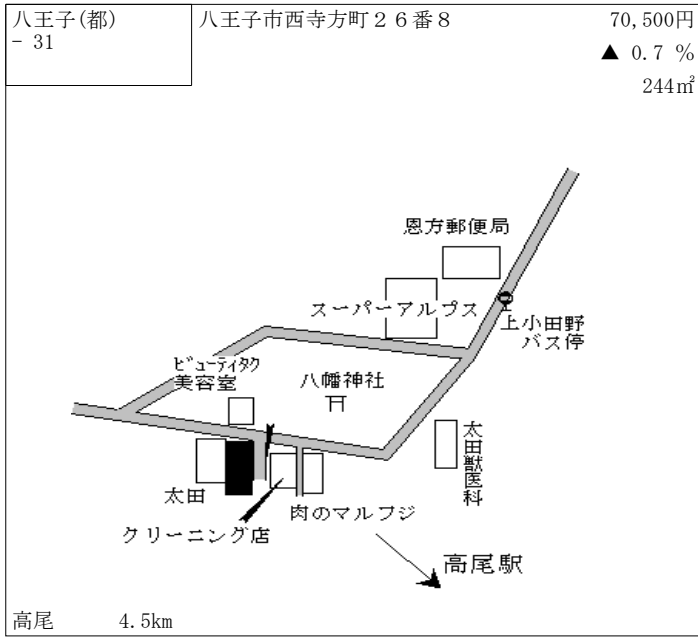

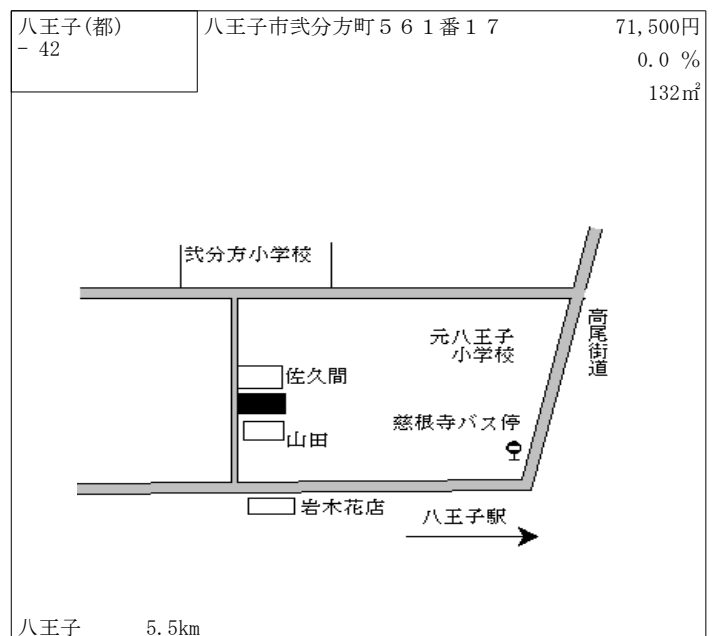
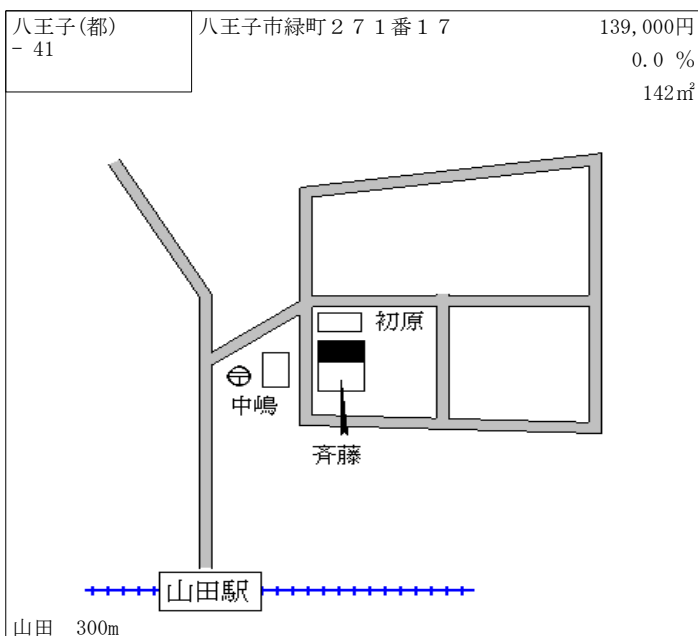
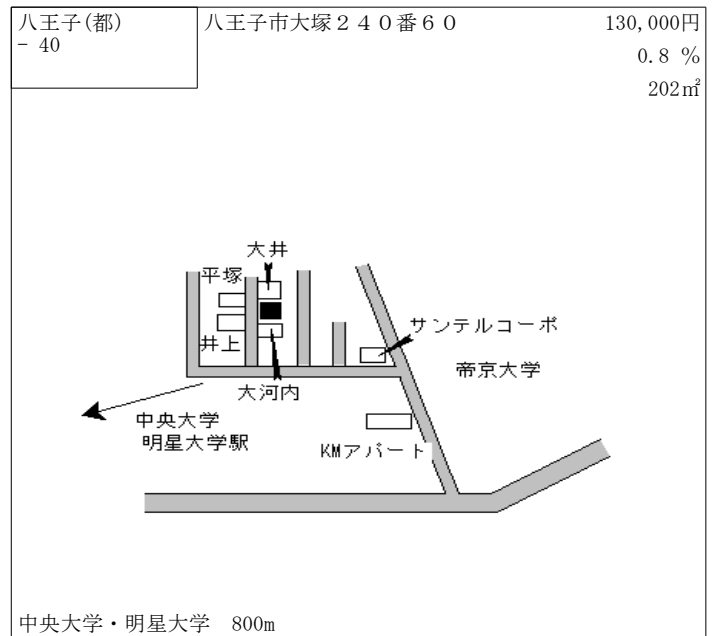
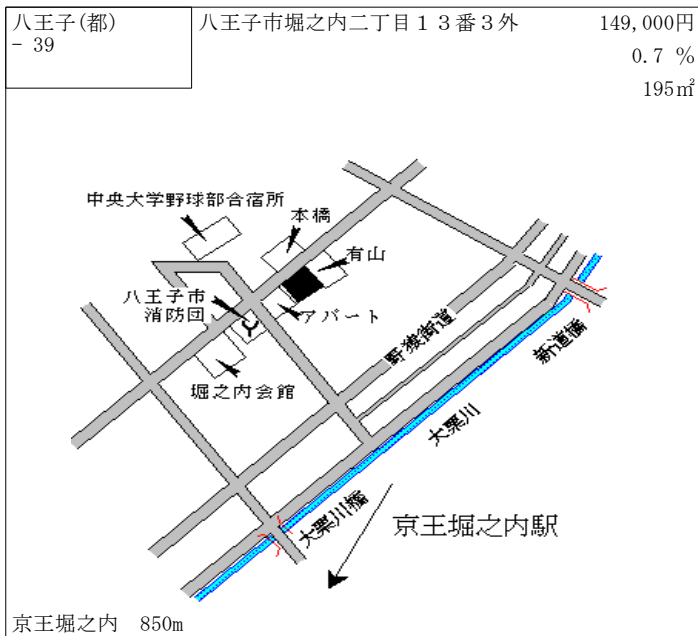
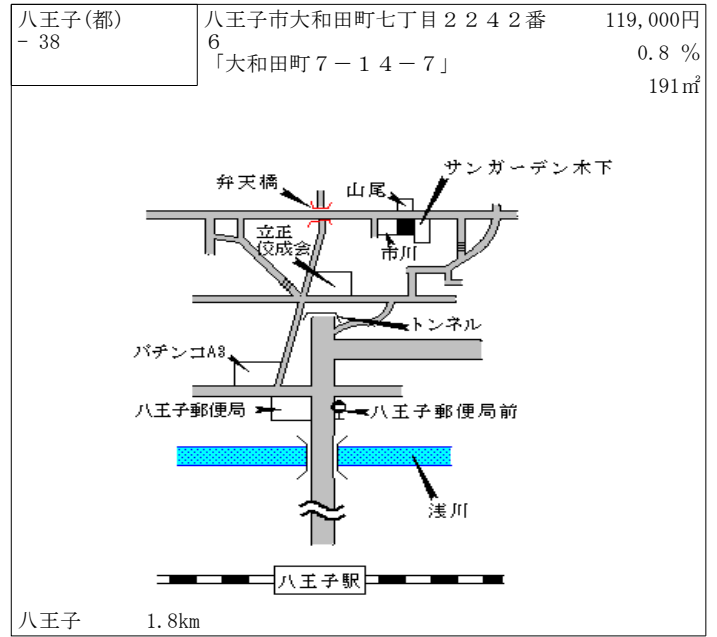
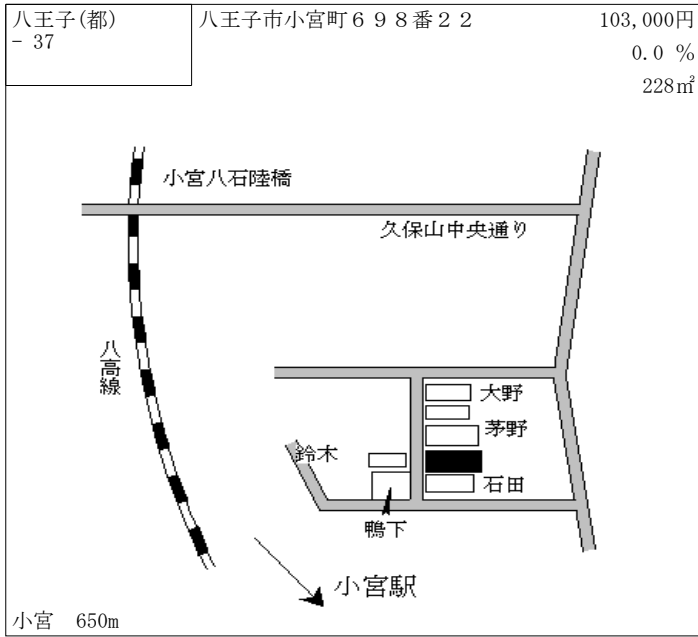

八王子(都) - 43	八王子市桐田町533番17	141,000円 0.7% 142㎡
----------------	---------------	--------------------------

めじろ台 850m

八王子(都) - 44	八王子市寺田町13番20	103,000円 0.0% 230㎡
----------------	--------------	--------------------------

めじろ台 1.7km

八王子(都) - 45	八王子市上柚木字二十五号2261番3外	114,000円 0.0% 165㎡
----------------	---------------------	--------------------------

南大沢 2km

八王子(都) - 46	八王子市子安町一丁目552番9 「子安町1-27-24」	267,000円 2.7% 144㎡
----------------	---------------------------------	--------------------------

八王子 350m

八王子(都) - 47	八王子市めじろ台二丁目45番14	142,000円 0.7% 219㎡
----------------	------------------	--------------------------

めじろ台 500m

八王子(都) - 48	八王子市大和田町四丁目1827番5 「大和田町4-8-8」	157,000円 1.9% 174㎡
----------------	----------------------------------	--------------------------

京王八王子 1.5km

八王子(都) - 49	八王子市東浅川町1番40	132,000円 0.0 % 113㎡
----------------	--------------	---------------------------

西八王子 1.5km

八王子(都) - 50	八王子市諏訪町122番5	74,000円 0.0 % 165㎡
----------------	--------------	--------------------------

八王子 5.1km

八王子(都) - 51	八王子市越野26番13	152,000円 0.7 % 124㎡
----------------	-------------	---------------------------

京王堀之内 1.1km

八王子(都) - 52	八王子市廿里町24番5	146,000円 0.0 % 132㎡
----------------	-------------	---------------------------

高尾 340m

八王子(都) - 53	八王子市初沢町1293番1	183,000円 1.1 % 196㎡
----------------	---------------	---------------------------

高尾 350m

八王子(都) - 54	八王子市散田町三丁目797番1 「散田町3-15-23」 松本ビル	189,000円 1.6 % 353㎡
----------------	---	---------------------------

西八王子 520m

八王子(都) - 55	八王子市榑原町1608番8	69,500円 0.0% 188㎡
----------------	---------------	-------------------------

八王子 5.8km

八王子(都) - 56	八王子市下恩方町566番29	57,800円 0.0% 175㎡
----------------	----------------	-------------------------

高尾 6.1km

八王子(都) - 57	八王子市榑原町555番4	105,000円 0.0% 202㎡
----------------	--------------	--------------------------

八王子 5.2km

八王子(都) - 58	八王子市長房町1481番19	119,000円 0.0% 190㎡
----------------	----------------	--------------------------

高尾 1.8km

八王子(都) - 59	八王子市館町1821番135	70,500円 0.0% 160㎡
----------------	----------------	-------------------------

めじろ台 2.5km

八王子(都) - 60	八王子市南大沢四丁目39番16	142,000円 0.7% 192㎡
----------------	-----------------	--------------------------

南大沢 1.4km

八王子(都) - 61	八王子市大塚1518番2外	125,000円 0.8 % 225㎡
----------------	---------------	---------------------------

大塚帝京大駅 大栗川 堰場橋 井上 林 千葉 井上 GS 出光

大塚・帝京大学 360m

八王子(都) - 62	八王子市中野町2740番1	115,000円 0.0 % 150㎡
----------------	---------------	---------------------------

オートショップ そらと 八王子甲の原 体育館 八王子少年鑑別所 川口川 コスモウェーブ パレスナカノ 新清水橋バス停 秋川街道 新清水橋 八王子駅 中央自動車道

八王子 4.5km

八王子(都) - 63	八王子市大和田町一丁目1277番18 「大和田町1-28-11」	122,000円 0.8 % 93㎡
----------------	-------------------------------------	--------------------------

大和田坂下バス停 旭ヶ丘小学校 高橋 クリーニング NICE 河野 おおなわ自動車整備工場 京王八王子駅 新浅川橋 浅川

京王八王子 1.9km

八王子(都) - 64	八王子市上野町99番10	188,000円 198㎡
----------------	--------------	------------------

市立第六中学校 実践高校バス停 実践高校 駐車場 綾野 国道16号 八王子実践中学校 高等学校 市立六中信号

八王子 1.2km

八王子(都) - 65	八王子市緑町893番5外	141,000円 0.7 % 166㎡
----------------	--------------	---------------------------

小川園芸 八王子医療刑務所 つり具ギヤスティング 子安坂上バス停 コトーヴェール 明光ハイツ サニーハイツA 京王片倉駅

京王片倉 600m

八王子(都) - 66	八王子市千人町三丁目47番24 「千人町3-15-18」	181,000円 0.6 % 100㎡
----------------	---------------------------------	---------------------------

第五小学校 シヤインコート イイダ 岸 中西 市立中央図書館 中央図書館前 甲州街道 西八王子駅

西八王子 500m

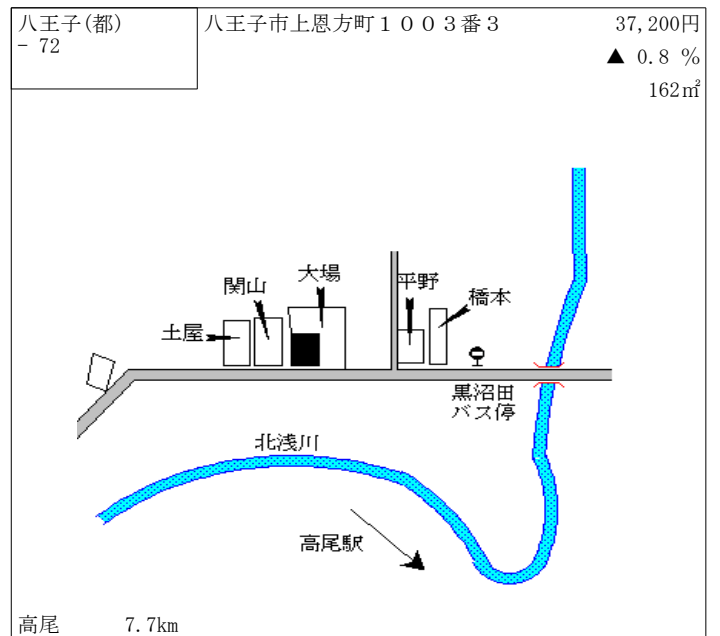
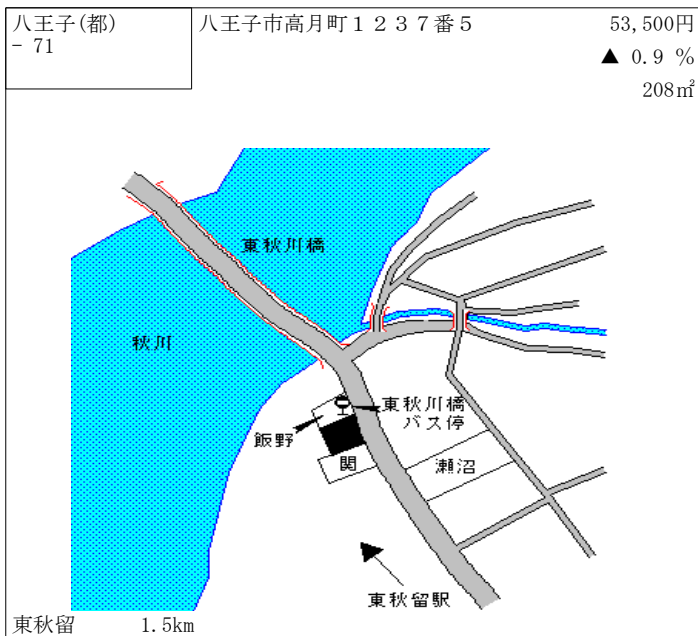
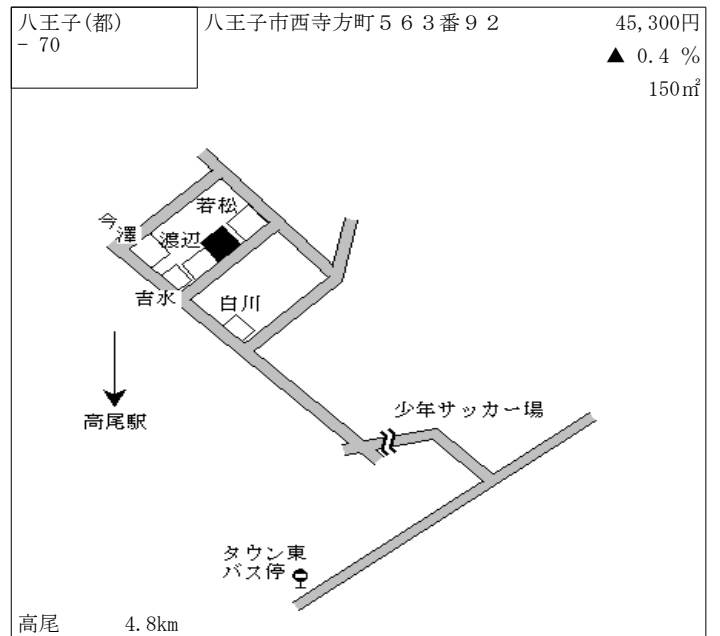
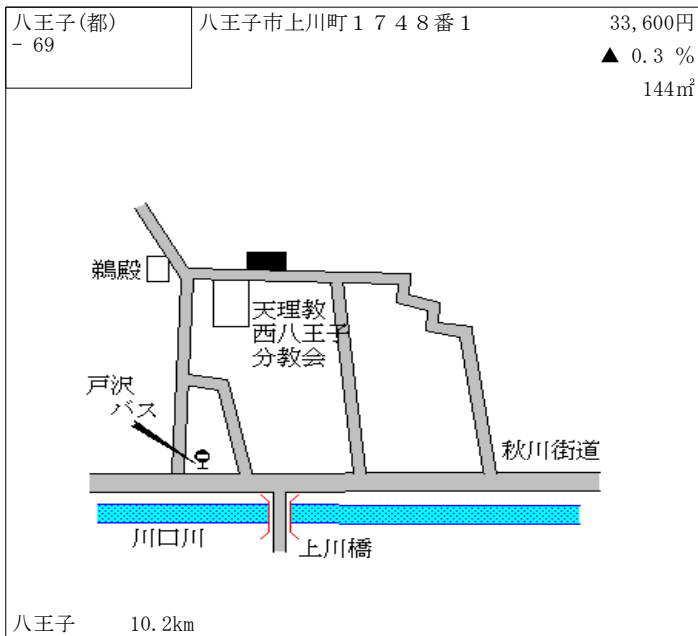
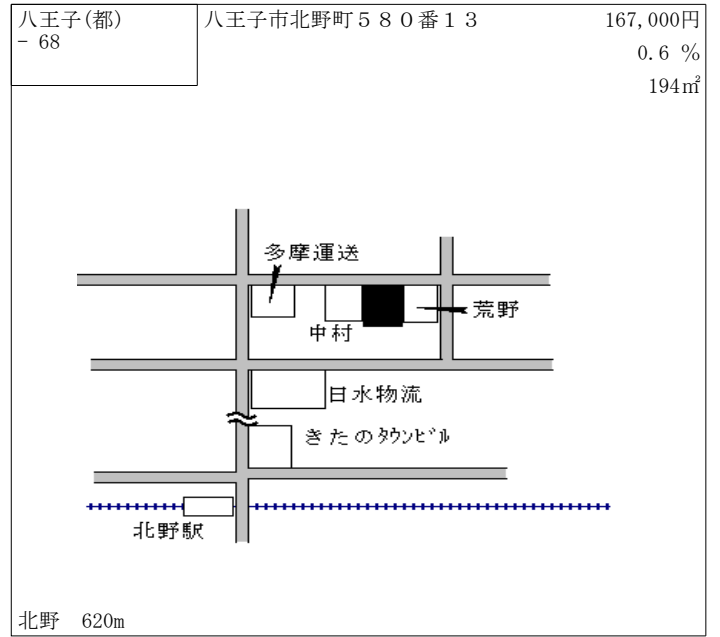
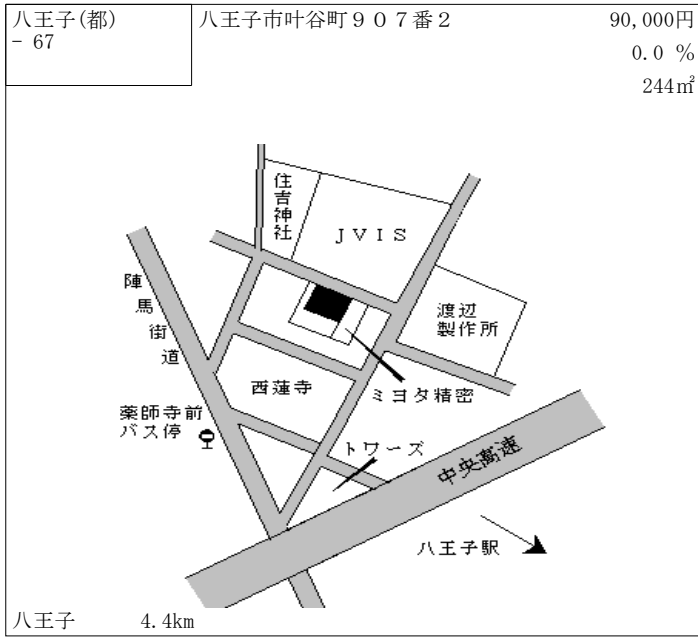

八王子(都) - 73	八王子市東中野字二 1 6 5 番 9 外	81,000円 0.6 % 165㎡
----------------	-----------------------	--------------------------

大塚・帝京大学 500m

八王子(都) 3 - 1	八王子市長房町 7 7 1 番	19,200円 0.0 % 2,919㎡
-----------------	-----------------	----------------------------

西八王子 2.3km

八王子(都) 3 - 2	八王子市中山字三 4 7 8 番	22,000円 0.0 % 677㎡
-----------------	------------------	--------------------------

北野 2.7km

八王子(都) 5 - 1	八王子市明神町三丁目 5 4 7 番 4 「明神町 3 - 2 0 - 5」 K S ビル	1,420,000円 2.2 % 384㎡
-----------------	---	-----------------------------

京王八王子 70m

八王子(都) 5 - 2	八王子市堀之内三丁目 3 4 番 1 外 ピースフルパレス	231,000円 0.4 % 241㎡
-----------------	----------------------------------	---------------------------

京王堀之内 200m

八王子(都) 5 - 3	八王子市子安町四丁目 9 5 番 3 「子安町 4 - 1 0 - 1 5」 アクティ-	478,000円 0.6 % 125㎡
-----------------	--	---------------------------

八王子 160m

八王子(都) 5-4	八王子市寺町2-9番2 朝日新聞店	248,000円 0.4% 314㎡
---------------	----------------------	--------------------------

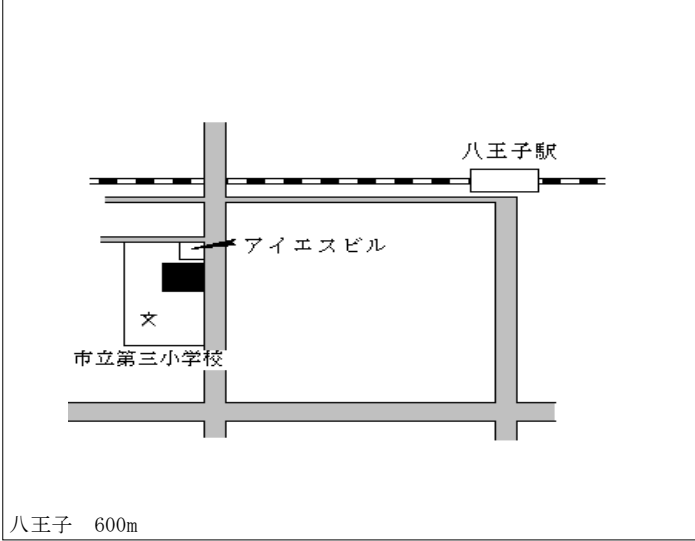

八王子(都) 5-5	八王子市新町4-3番5 「新町7-11」 たま機工商会	247,000円 0.0% 346㎡
---------------	-----------------------------------	--------------------------

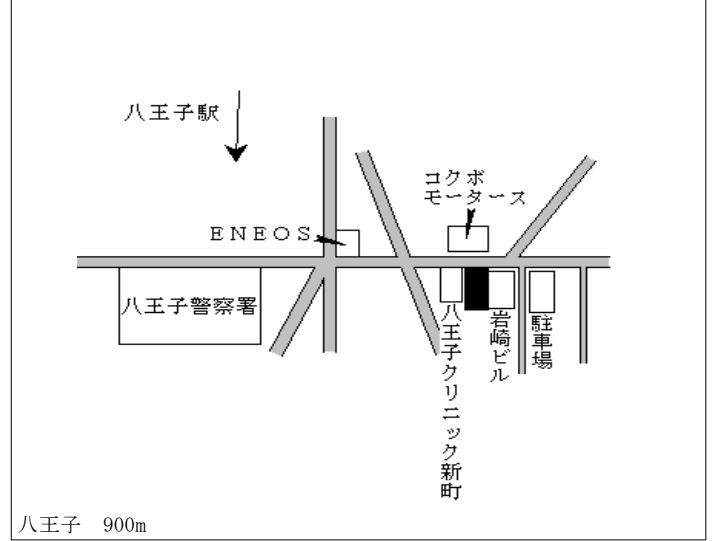

八王子(都) 5-6	八王子市八幡町1-4番1-6 「八幡町1-18」 治武ビル	259,000円 0.0% 75㎡
---------------	-------------------------------------	-------------------------

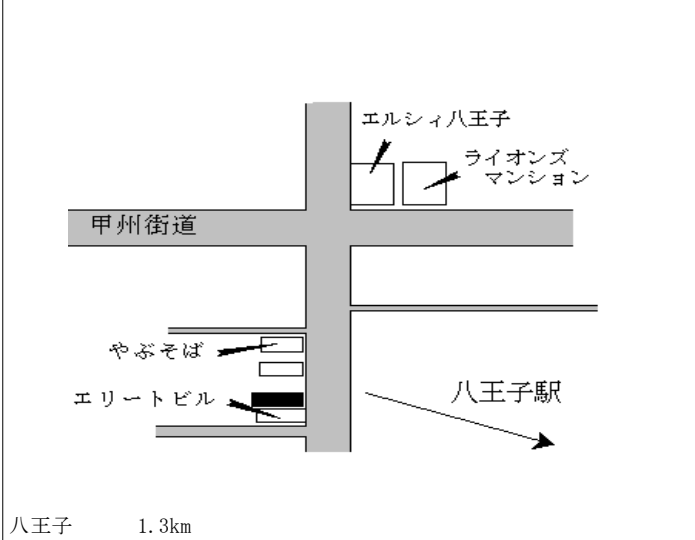

八王子(都) 5-7	八王子市高尾町1-5-8-3番5 清水石材店	254,000円 0.0% 95㎡
---------------	---------------------------	-------------------------

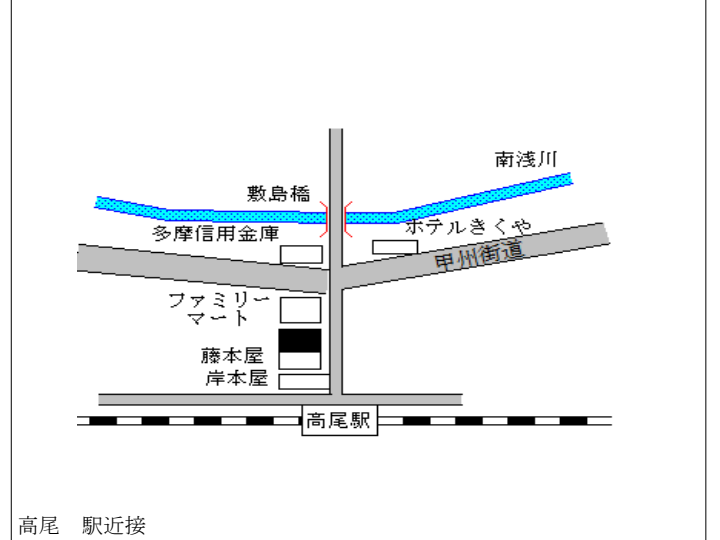

八王子(都) 5-8	八王子市打越町3-4-4番6 カリヨン・プラス	366,000円 0.3% 319㎡
---------------	----------------------------	--------------------------

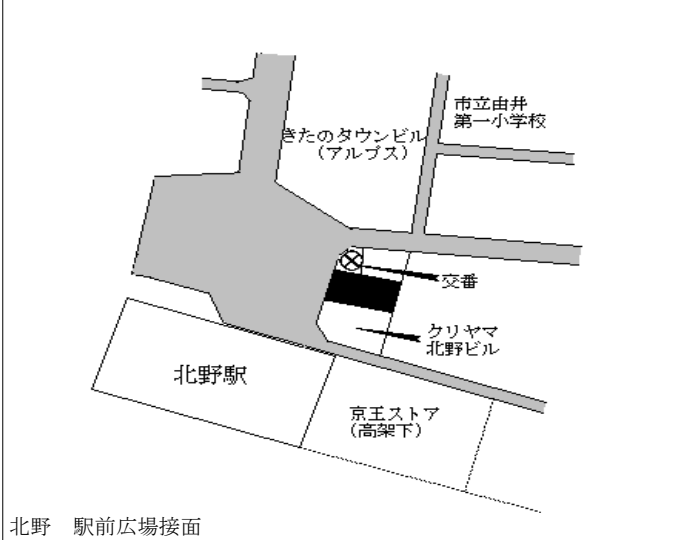

八王子(都) 5-9	八王子市めじろ台四丁目1番3外 山梨中央銀行めじろ台支店	232,000円 0.0% 925㎡
---------------	---------------------------------	--------------------------

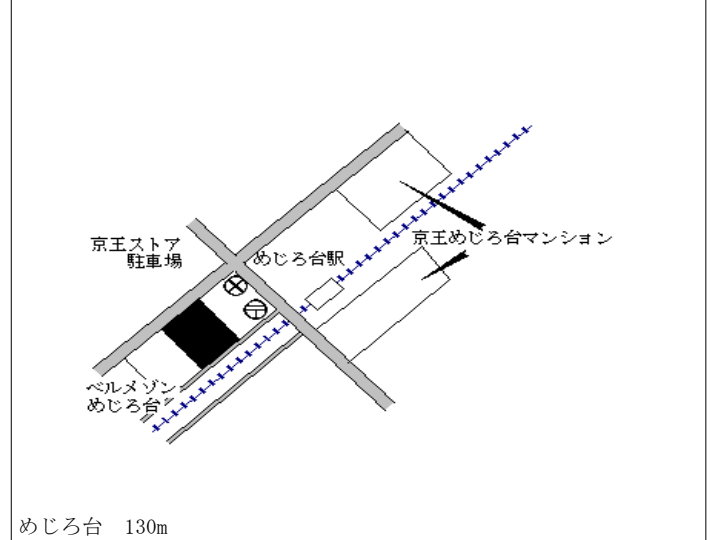

八王子(都) 5-10	八王子市横川町16番3 よこかわ接骨院	142,000円 0.0% 119㎡
----------------	------------------------	--------------------------

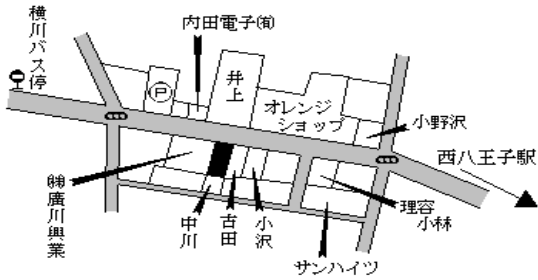

西八王子 1.2km

八王子(都) 5-11	八王子市中町12番5 「中町3-14」 ダイナシティ八王子	529,000円 1.5% 346㎡
----------------	-------------------------------------	--------------------------

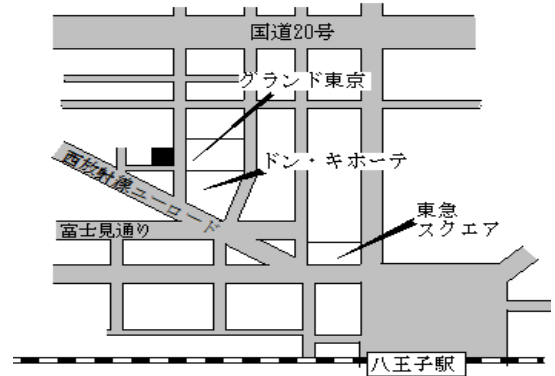

八王子 400m

八王子(都) 5-12	八王子市東浅川町207番1 前多流泉堂	146,000円 0.0% 152㎡
----------------	------------------------	--------------------------

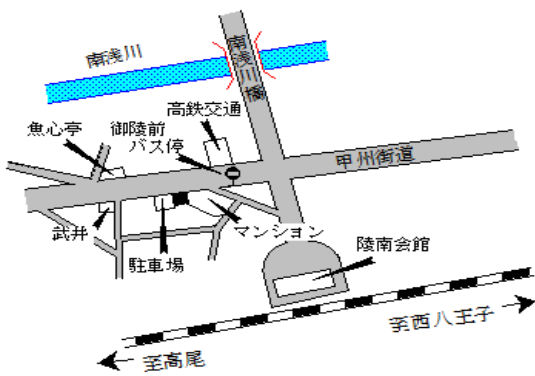

高尾 1.2km

八王子(都) 5-13	八王子市堀之内二丁目10番4 司荘	200,000円 0.0% 225㎡
----------------	----------------------	--------------------------

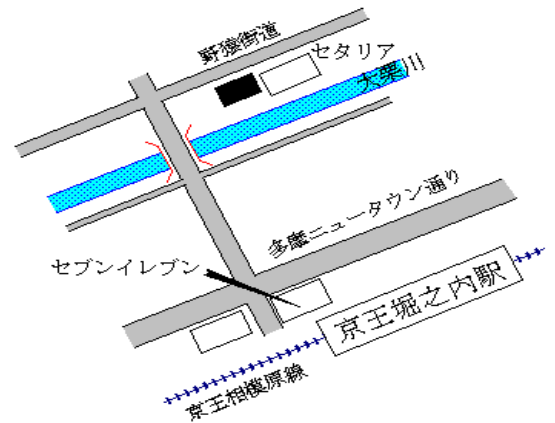

京王堀之内 550m

八王子(都) 5-14	八王子市大和田町四丁目1849番8 「大和田町4-23-8」 谷津田ビル	163,000円 0.0% 155㎡
----------------	--	--------------------------

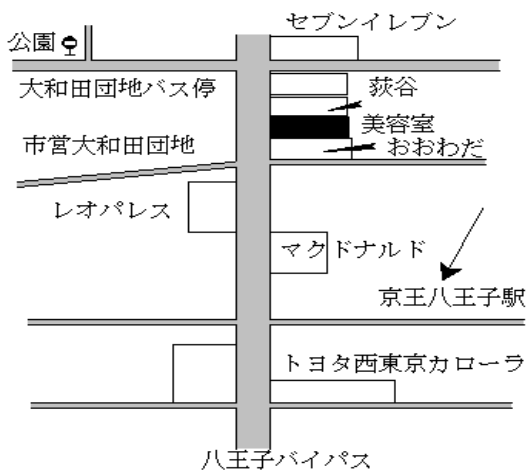

京王八王子 1.9km

八王子(都) 9-1	八王子市高倉町21番17外 大沢自動車	154,000円 0.0% 476㎡
---------------	------------------------	--------------------------

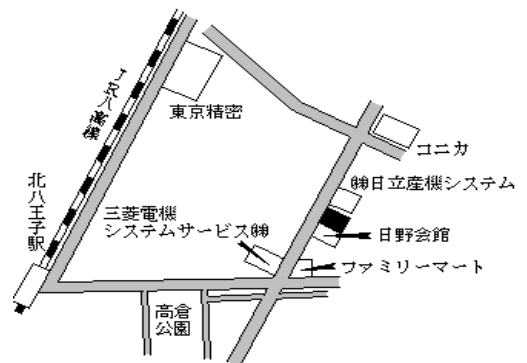

北八王子 500m

立川(都) - 1	立川市錦町四丁目 2 2 番 2 「錦町 4-5-8」 KDビル	312,000円 2.3 % 171㎡
--------------	--	---------------------------

西国立 350m

立川(都) - 2	立川市富士見町一丁目 4 1 番 7 外 「富士見町 1-20-13」	263,000円 2.3 % 106㎡
--------------	--	---------------------------

西立川 550m

立川(都) - 3	立川市曙町三丁目 1 5 9 番 2 「曙町 3-16-17」	278,000円 1.5 % 132㎡
--------------	------------------------------------	---------------------------

立川 1.3km

立川(都) - 4	立川市高松町一丁目 1 4 5 番 1 1 「高松町 1-1-2」	318,000円 2.9 % 164㎡
--------------	--------------------------------------	---------------------------

立川 1km

立川(都) - 5	立川市幸町三丁目 9 番 2 4	217,000円 1.4 % 155㎡
--------------	------------------	---------------------------

泉体育館 1.2km

立川(都) - 6	立川市幸町五丁目 6 7 番 2 6	222,000円 2.3 % 105㎡
--------------	--------------------	---------------------------

砂川七番 450m

立川(都) - 7	立川市柴崎町五丁目 1 2 3 番 1 1 「柴崎町 5-14-16」	186,000円 1.6 % 112㎡
--------------	--	---------------------------

立川 1.8km

立川(都) - 8	立川市柏町四丁目 6 5 番 2 6	246,000円 2.1 % 104㎡
--------------	--------------------	---------------------------

玉川上水 300m

立川(都) - 9	立川市柏町一丁目 1 5 番 1 2	225,000円 2.3 % 110㎡
--------------	--------------------	---------------------------

泉体育館 540m

立川(都) - 10	立川市砂川町六丁目 3 1 番 9	171,000円 1.2 % 91㎡
---------------	-------------------	--------------------------

玉川上水 1.4km

立川(都) - 11	立川市上砂町三丁目 4 5 番 1 4	158,000円 1.3 % 130㎡
---------------	---------------------	---------------------------

武蔵砂川 850m

立川(都) - 12	立川市西砂町二丁目 2 8 番 6 6	146,000円 2.1 % 153㎡
---------------	---------------------	---------------------------

西武立川 1.1km

立川(都) 立川市一番町三丁目16番10 156,000円
 - 13 2.0 %
 202㎡

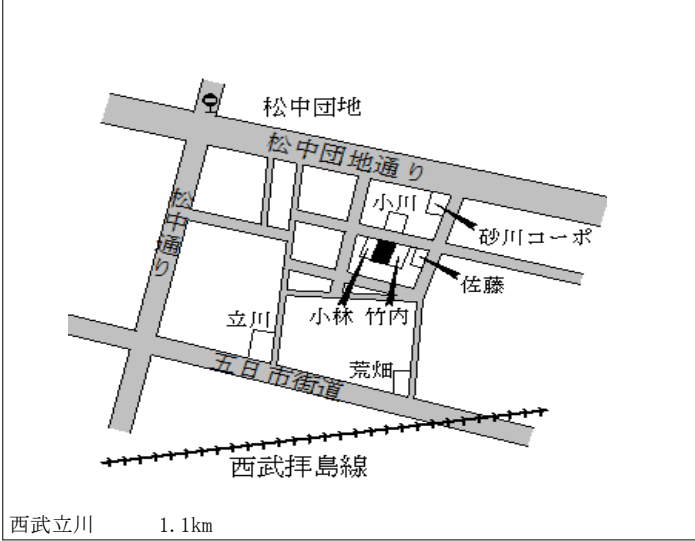

西武立川 1.1km

立川(都) 立川市錦町五丁目167番28外 283,000円
 - 14 「錦町5-16-7」 2.2 %
 114㎡

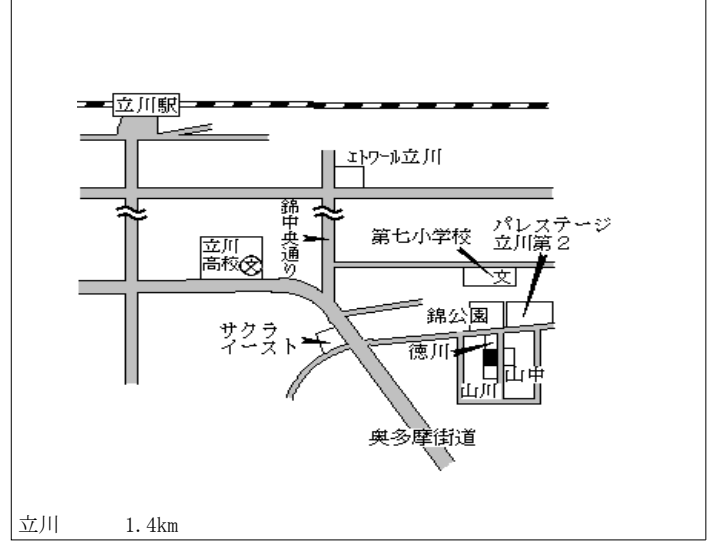

立川 1.4km

立川(都) 立川市栄町五丁目47番5 227,000円
 - 15 1.3 %
 181㎡

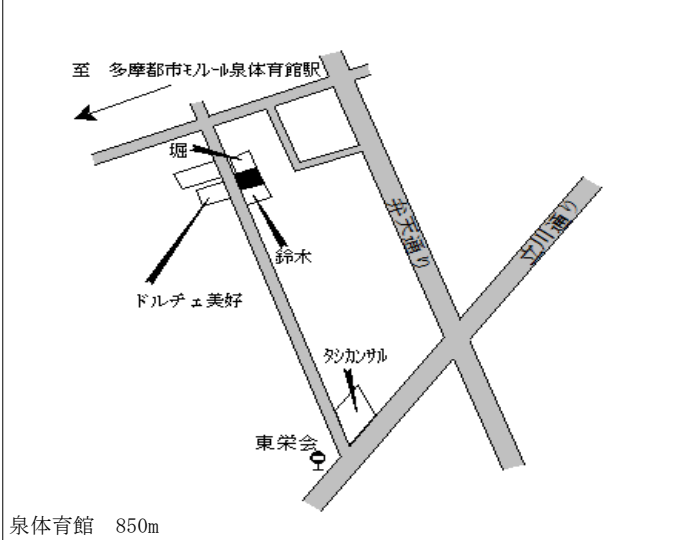

泉体育館 850m

立川(都) 立川市曙町三丁目5番7 316,000円
 - 16 「曙町3-2-10」 2.3 %
 152㎡

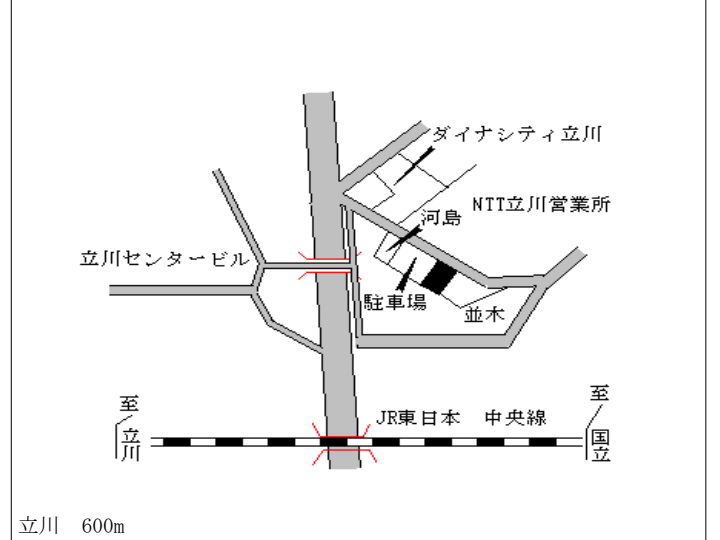

立川 600m

立川(都) 立川市柴崎町二丁目201番3 629,000円
 5-1 「柴崎町2-2-9」 2.6 %
 日盛ビル 244㎡

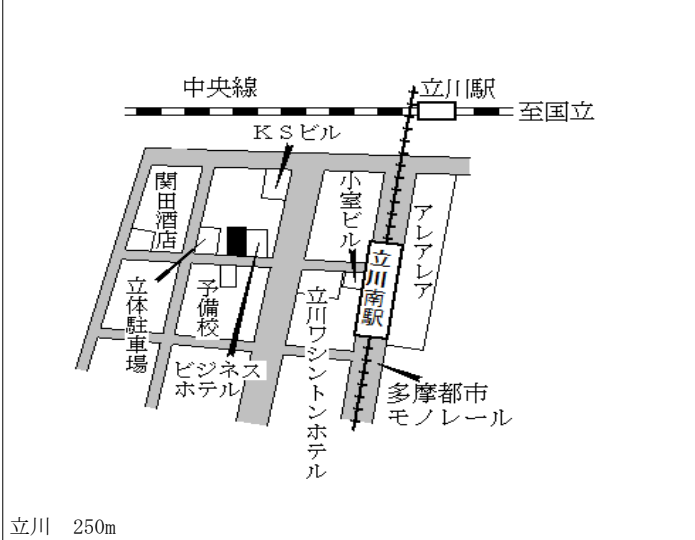

立川 250m

立川(都) 立川市錦町二丁目86番1 1,460,000円
 5-2 「錦町2-1-2」 4.3 %
 フোক生命館 270㎡

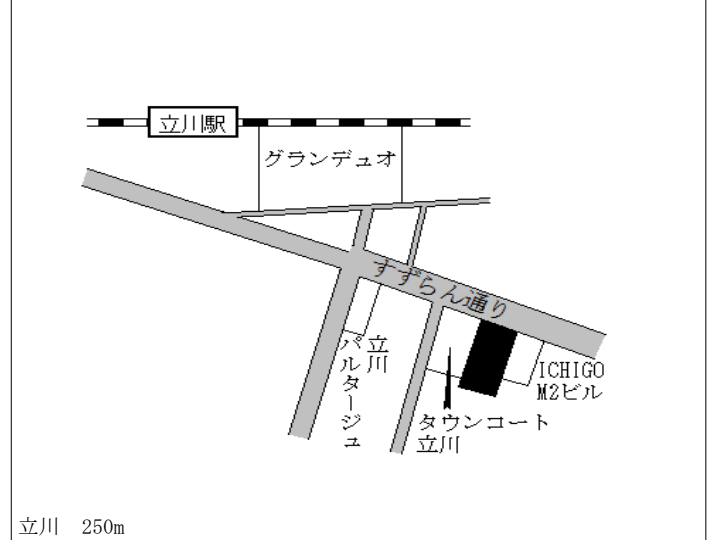

立川 250m

立川(都) 5-3	立川市錦町一丁目121番21外 「錦町1-17-15」 地域保健企画ビル	393,000円 2.1 % 353㎡
--------------	--	---------------------------

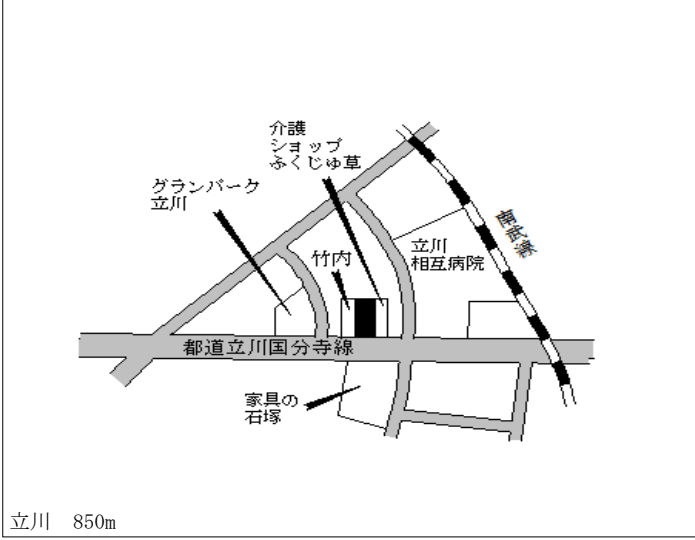

立川(都) 5-4	立川市曙町二丁目221番7 「曙町2-32-3」 サンパレス立川	843,000円 3.4 % 295㎡
--------------	--	---------------------------

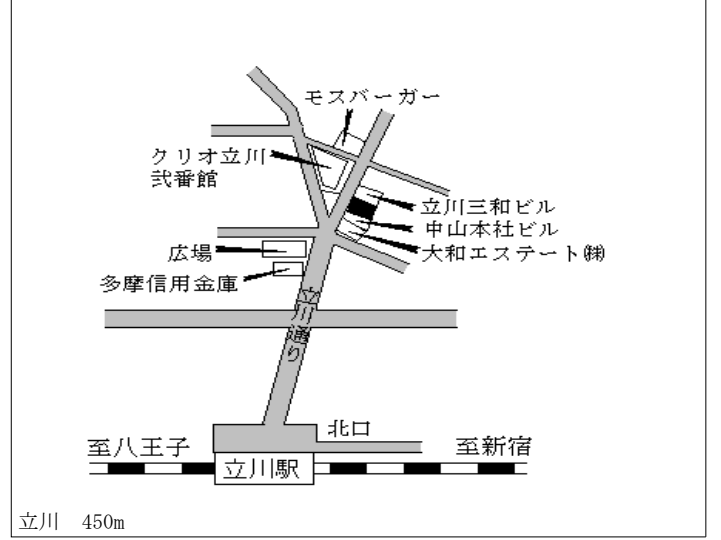

立川(都) 5-5	立川市高松町二丁目120番10 「高松町2-22-1」 スズカビル	398,000円 3.1 % 181㎡
--------------	---	---------------------------

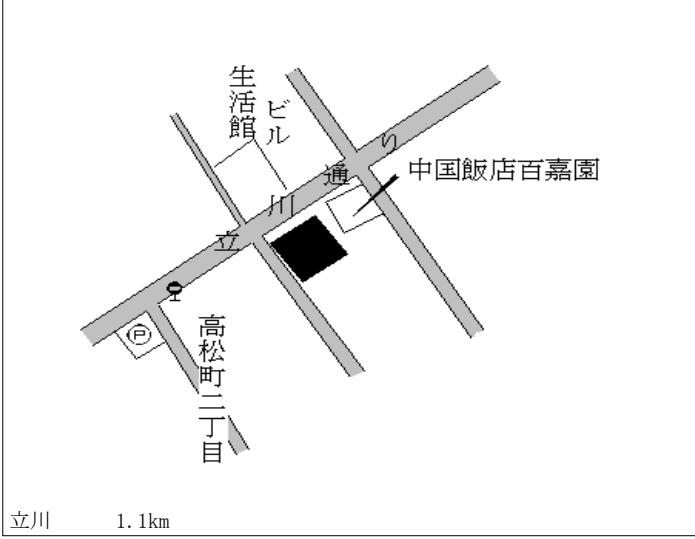

武蔵野(都) - 1	武蔵野市境三丁目324番33外 「境3-18-4」	388,000円 2.9 % 149㎡
---------------	------------------------------	---------------------------

武蔵境 600m

武蔵野(都) - 2	武蔵野市関前四丁目1085番12 「関前4-7-1」	334,000円 1.8 % 117㎡
---------------	-------------------------------	---------------------------

武蔵境 1.3km

武蔵野(都) - 3	武蔵野市吉祥寺南町三丁目2528番66 「吉祥寺南町3-31-11」	570,000円 3.6 % 291㎡
---------------	---------------------------------------	---------------------------

吉祥寺 1.1km

武蔵野(都) - 4	武蔵野市境南町五丁目728番23 「境南町5-4-13」	355,000円 2.0 % 228㎡
---------------	---------------------------------	---------------------------

武蔵境 1km

武蔵野(都) - 5	武蔵野市八幡町三丁目320番8 「八幡町3-2-36」	309,000円 2.0 % 148㎡
---------------	--------------------------------	---------------------------

三鷹 2km

武蔵野(都) - 6	武蔵野市吉祥寺北町三丁目987番2 「吉祥寺北町3-13-31」	387,000円 1.8 % 119㎡
---------------	-------------------------------------	---------------------------

吉祥寺 2km

武蔵野(都) 武蔵野市吉祥寺本町四丁目1839 574,000円
 -7 番23外 5.3%
 「吉祥寺本町4-21-6」 151㎡

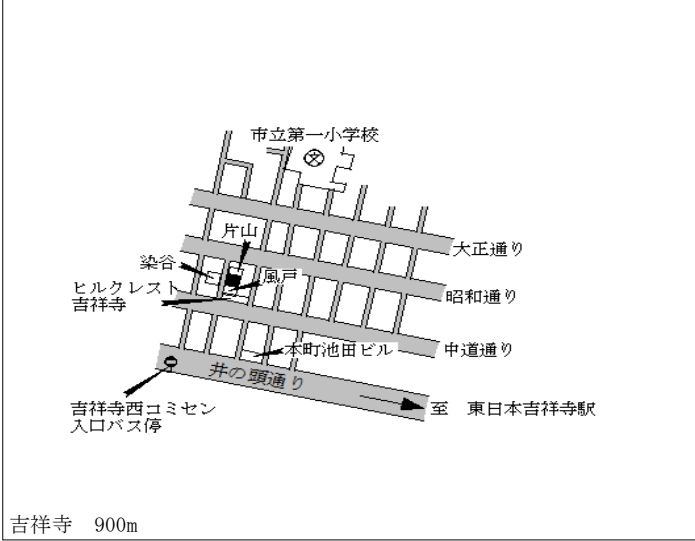

武蔵野(都) 武蔵野市吉祥寺東町四丁目41番4 450,000円
 -8 4 3.0%
 「吉祥寺東町4-11-17」 165㎡

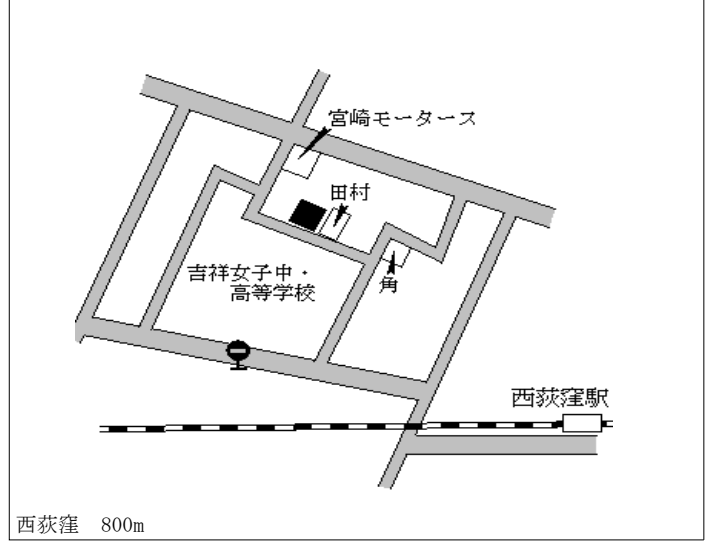

武蔵野(都) 武蔵野市吉祥寺南町三丁目2546 634,000円
 5-1 番4 3.1%
 「吉祥寺南町3-24-3」 212㎡
 平塚ビル

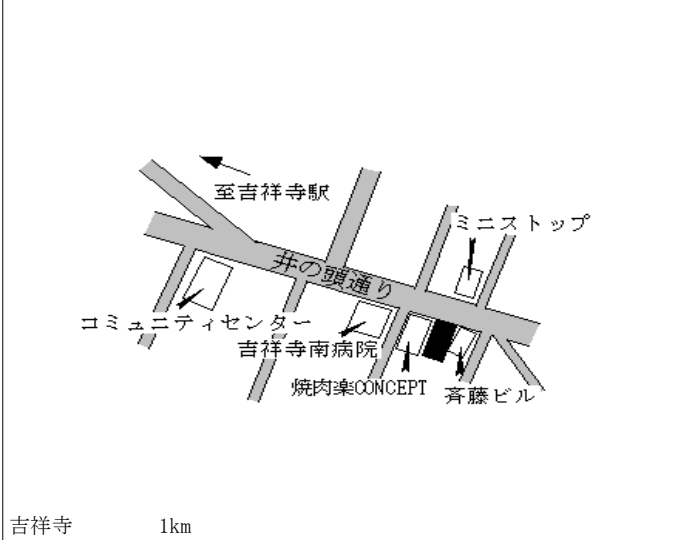

武蔵野(都) 武蔵野市吉祥寺本町一丁目2073 4,400,000円
 5-2 番2内 4.8%
 「吉祥寺本町1-9-12」 198㎡
 エビス会館

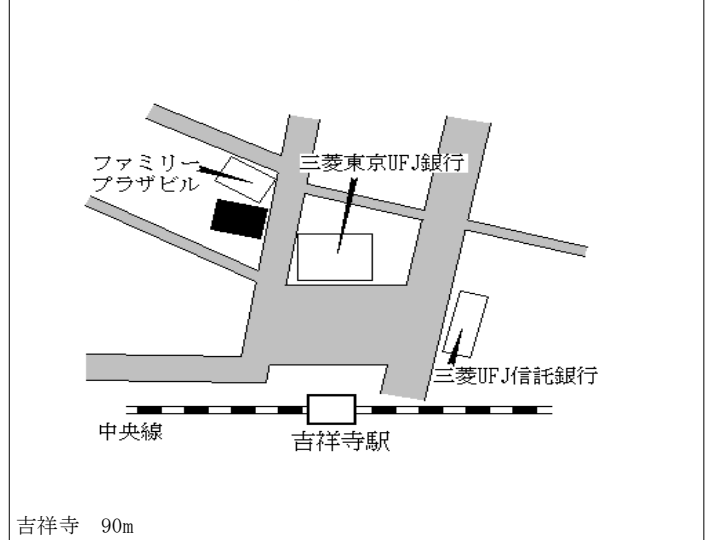

武蔵野(都) 武蔵野市吉祥寺本町二丁目1975 975,000円
 5-3 番1外 4.3%
 「吉祥寺本町2-17-2」 204㎡
 MULLION ONE ビル

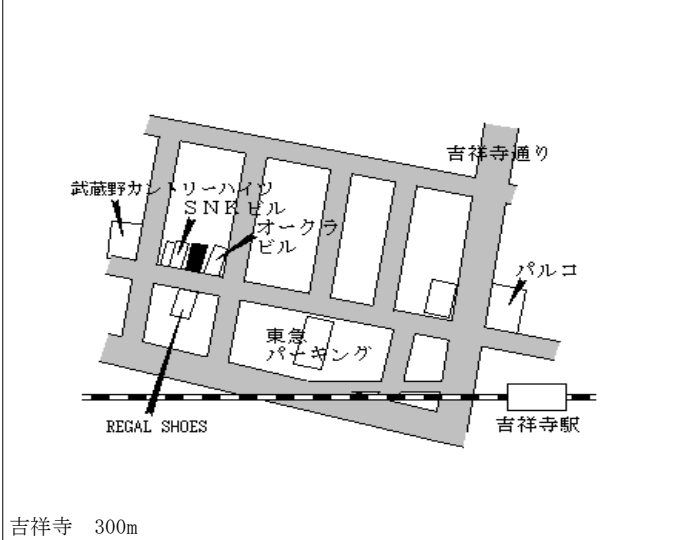

武蔵野(都) 武蔵野市中町一丁目3069番6 927,000円
 5-4 「中町1-4-4」 324㎡
 スクエア三鷹

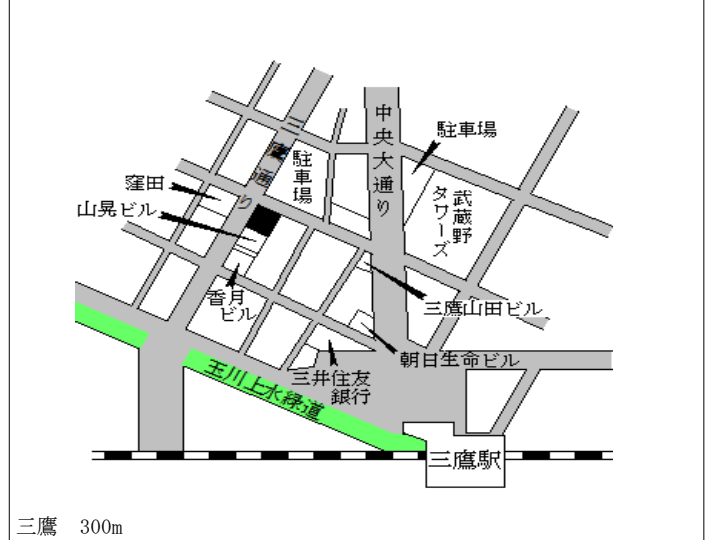

武蔵野(都) 5-5	武蔵野市関前三丁目526番ロ外 「関前3-41-14」	381,000円 2.1% 253㎡
---------------	--------------------------------	--------------------------

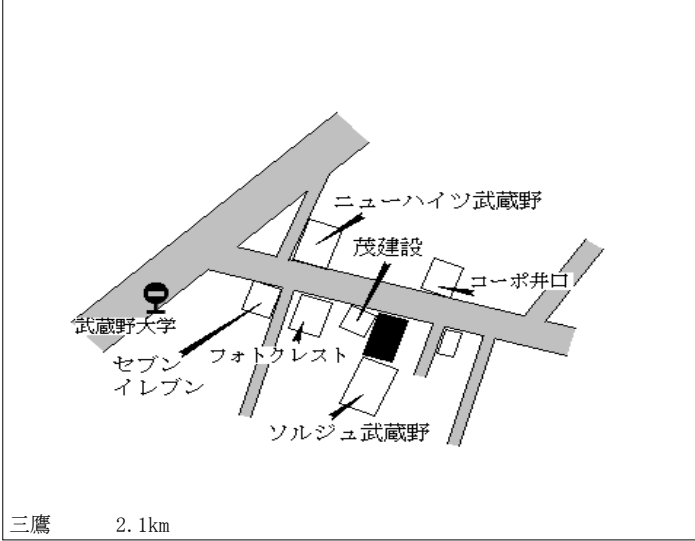

武蔵野(都) 5-6	武蔵野市境二丁目504番26 「境2-2-19」 武蔵境イニシャルハウス	845,000円 2.4% 141㎡
---------------	--	--------------------------

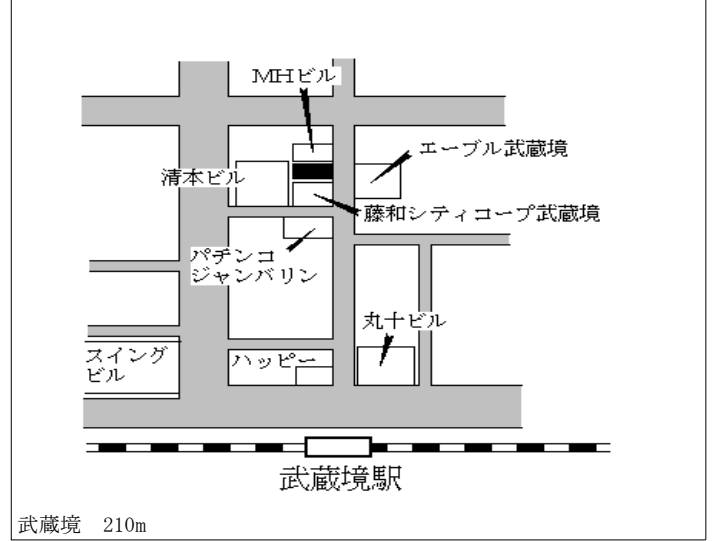

武蔵野(都) 5-7	武蔵野市吉祥寺南町一丁目2728 番9内 「吉祥寺南町1-5-5」 S-TYKK吉祥寺南ビル	2,150,000円 5.4% 105㎡
---------------	---	----------------------------

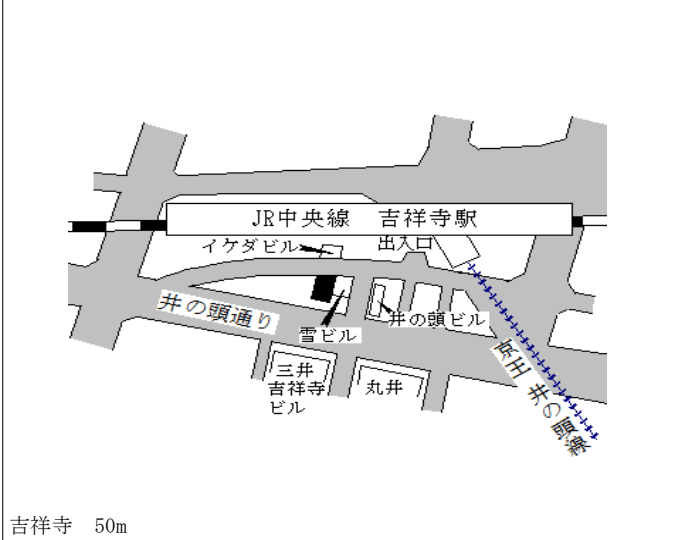

三鷹(都) 三鷹市井の頭四丁目389番32 560,000円
 -1 「井の頭4-16-4」 2.9%
 193㎡

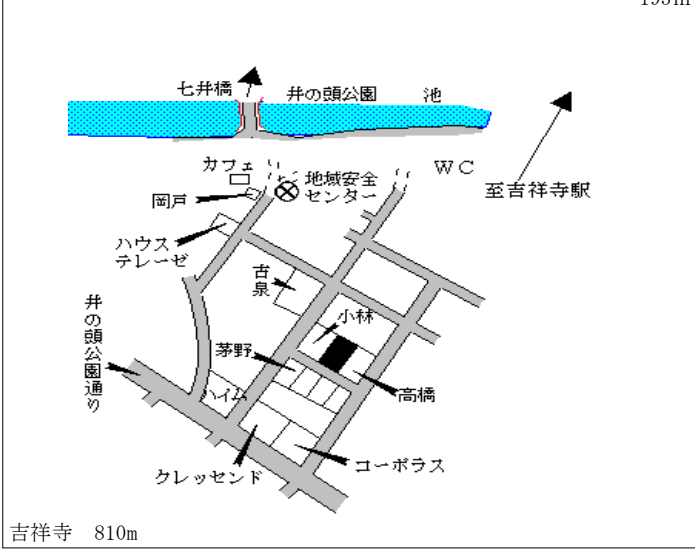

吉祥寺 810m

三鷹(都) 三鷹市下連雀六丁目512番21外 359,000円
 -2 「下連雀6-8-10」 1.1%
 246㎡

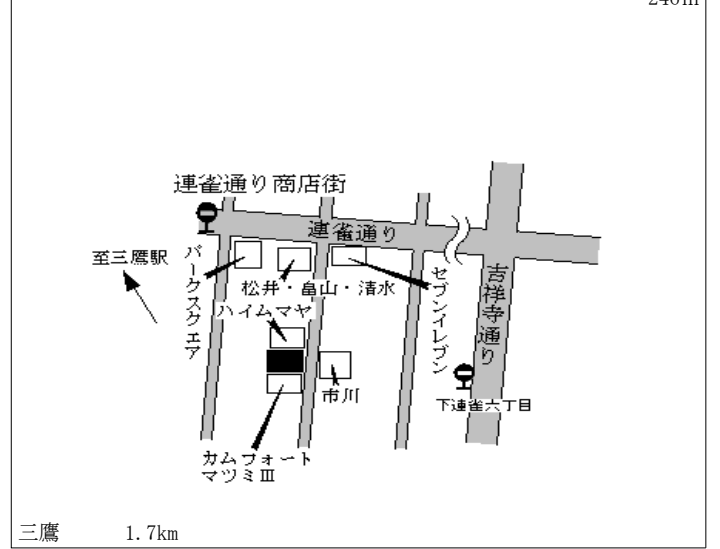

三鷹 1.7km

三鷹(都) 三鷹市牟礼二丁目1056番4 395,000円
 -3 「牟礼2-8-22」 1.0%
 164㎡

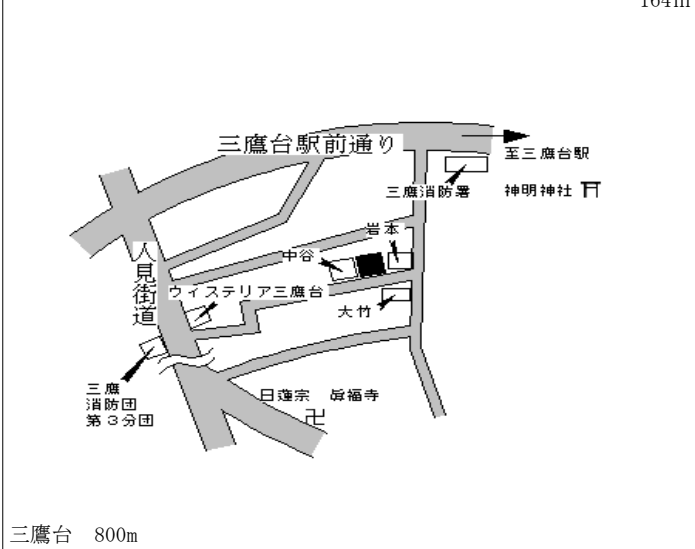

三鷹台 800m

三鷹(都) 三鷹市北野二丁目2341番7外 284,000円
 -4 「北野2-5-7」 1.1%
 196㎡

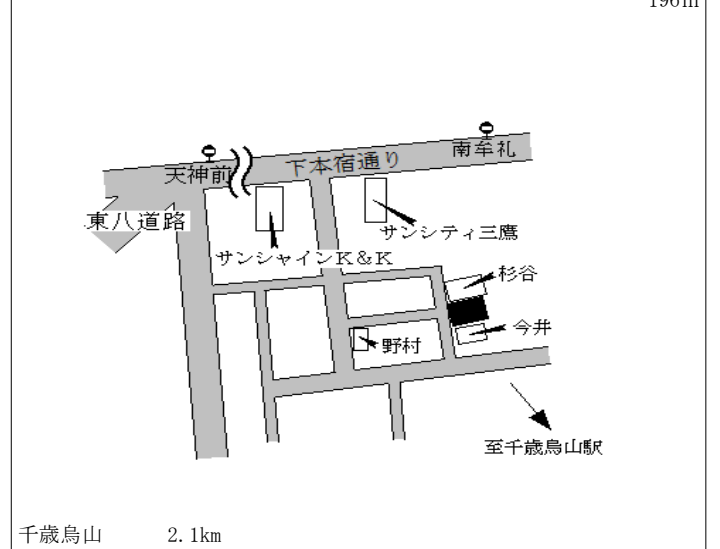

千歳鳥山 2.1km

三鷹(都) 三鷹市野崎一丁目40番5 378,000円
 -5 「野崎1-8-18」 0.5%
 エクリンミタカ煉瓦館 121㎡

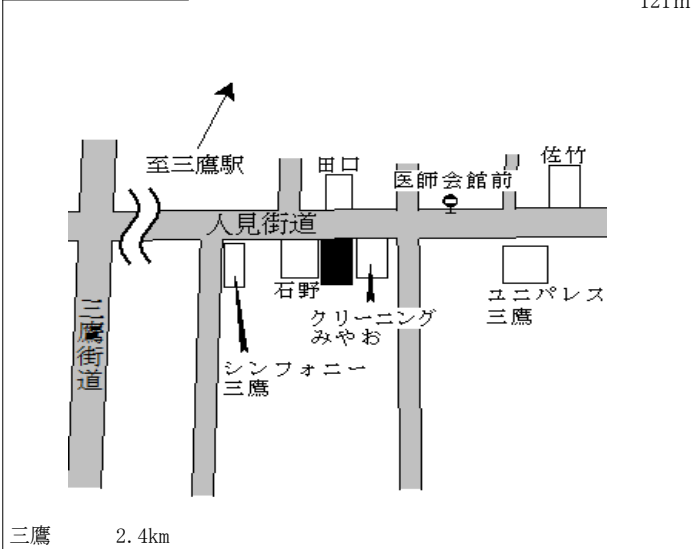

三鷹 2.4km

三鷹(都) 三鷹市新川五丁目400番10 271,000円
 -6 「新川5-17-3」 0.0%
 225㎡

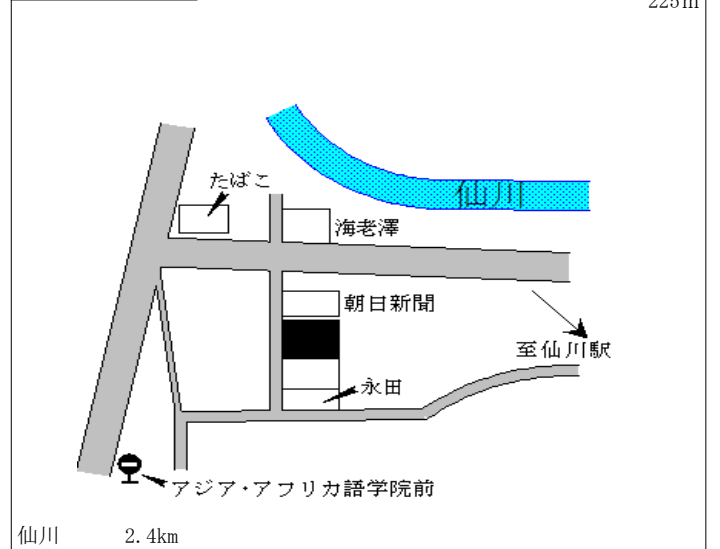

仙川 2.4km

三鷹(都) - 7	三鷹市中原二丁目107番10 「中原2-11-10」	280,000円 0.7 % 110㎡
--------------	-------------------------------	---------------------------

仙川 1.5km

三鷹(都) - 8	三鷹市大沢六丁目512番5 「大沢6-10-2」	229,000円 0.0 % 92㎡
--------------	-----------------------------	--------------------------

多磨 1.5km

三鷹(都) - 9	三鷹市井ロー一丁目134番49 「井口1-21-25」	296,000円 0.3 % 186㎡
--------------	--------------------------------	---------------------------

武蔵境 1.3km

三鷹(都) - 10	三鷹市下連雀四丁目151番24 「下連雀4-4-19」	433,000円 1.4 % 174㎡
---------------	--------------------------------	---------------------------

三鷹 1km

三鷹(都) - 11	三鷹市上連雀七丁目319番23 「上連雀7-14-9」	326,000円 1.6 % 124㎡
---------------	--------------------------------	---------------------------

三鷹 2km

三鷹(都) - 12	三鷹市牟礼四丁目632番7外 「牟礼4-11-13」	359,000円 0.3 % 232㎡
---------------	-------------------------------	---------------------------

井の頭公園 1.4km

三鷹(都) - 13	三鷹市深大寺二丁目4059番19 「深大寺2-12-8」	291,000円 2.5 % 140㎡
---------------	---------------------------------	---------------------------

至武蔵境駅 1.6km

三鷹(都) 5-1	三鷹市下連雀三丁目192番9外 「下連雀3-12-5」 ライオンズマンション三鷹さくら通り	778,000円 2.9 % 404㎡
--------------	---	---------------------------

三鷹 400m

三鷹(都) 5-2	三鷹市下連雀四丁目264番15 「下連雀4-16-13」 GROVE-A	768,000円 2.0 % 125㎡
--------------	--	---------------------------

三鷹 750m

三鷹(都) 5-3	三鷹市下連雀三丁目256番14 「下連雀3-26-10」 sapura MITAKA 三鷹 千歳ビル	1,930,000円 224㎡
--------------	---	--------------------

三鷹 駅近接

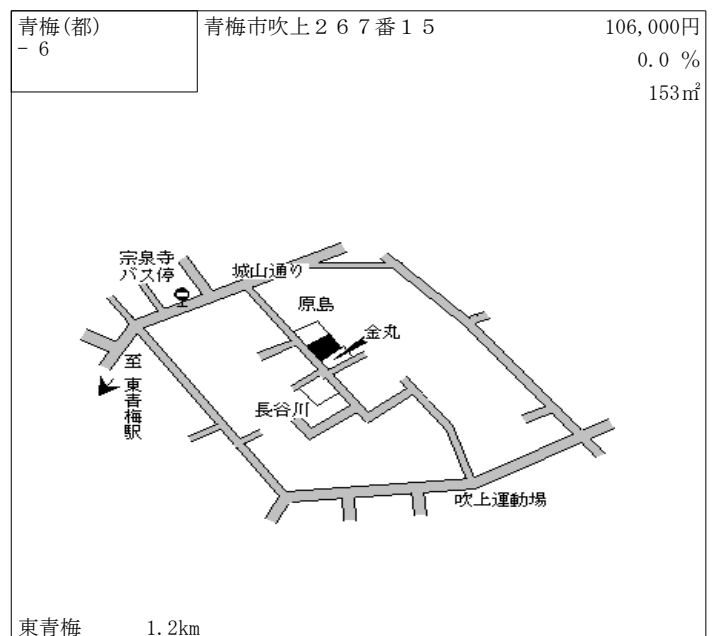
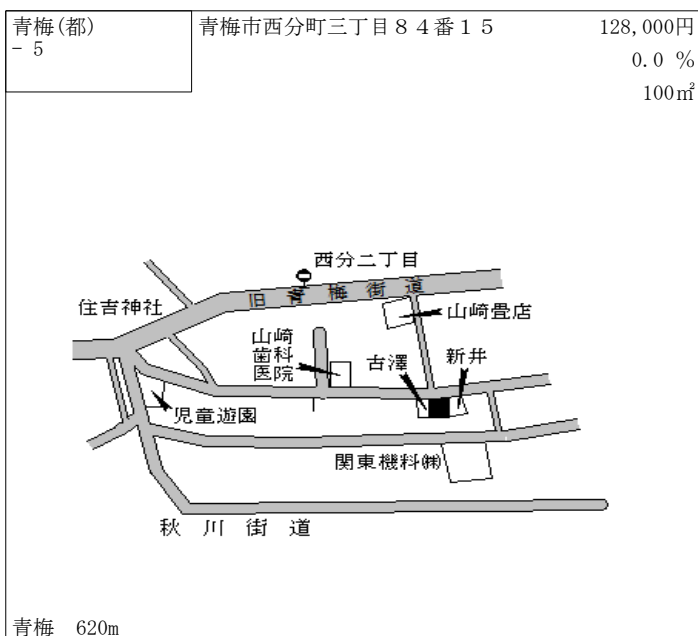
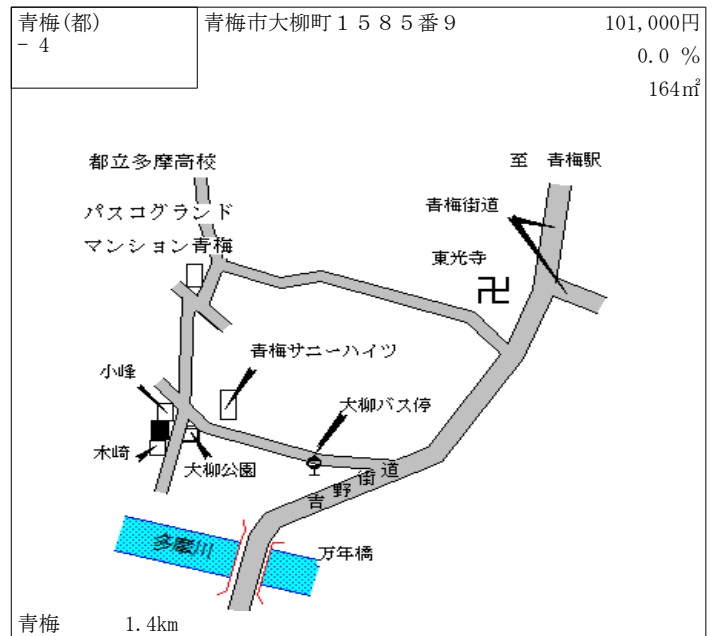
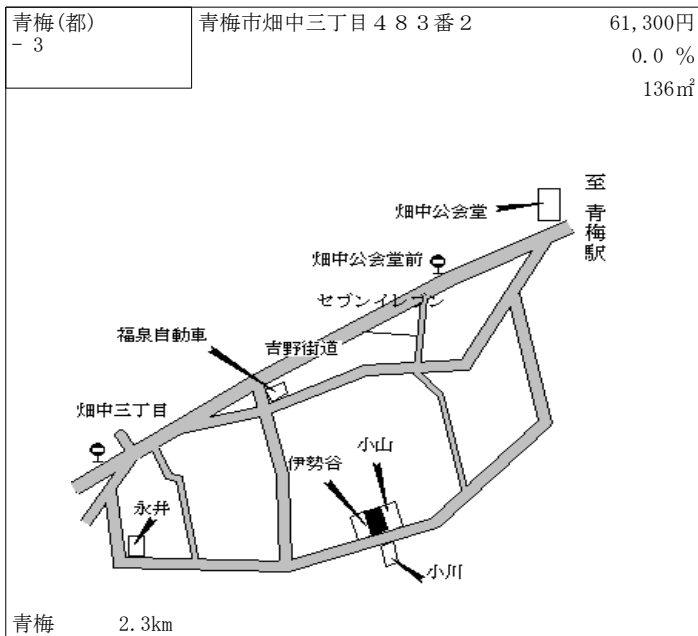
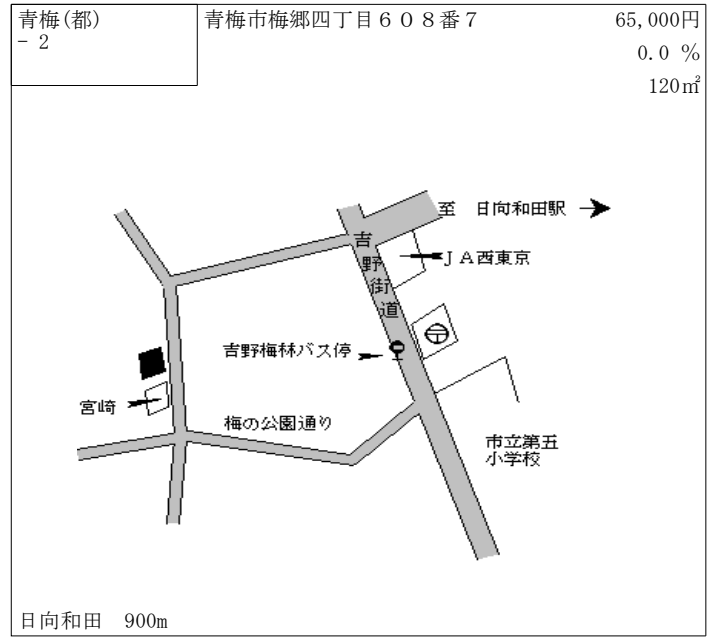
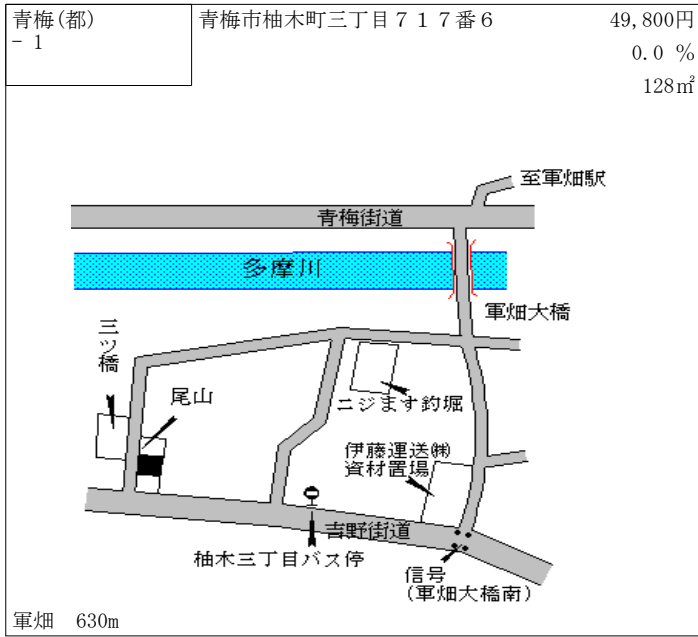

青梅(都) - 7	青梅市長淵三丁目 2 9 2 番 1 2	76,500円 0.0 % 117㎡
--------------	----------------------	--------------------------

東青梅 1.5km

青梅(都) - 8	青梅市河辺町七丁目 3 番 3 3	161,000円 1.3 % 111㎡
--------------	-------------------	---------------------------

河辺 800m

青梅(都) - 9	青梅市新町三丁目 4 7 番 1 5	168,000円 1.8 % 112㎡
--------------	--------------------	---------------------------

小作 850m

青梅(都) - 10	青梅市新町二丁目 2 3 番 2	144,000円 1.4 % 170㎡
---------------	------------------	---------------------------

小作 1.4km

青梅(都) - 11	青梅市藤橋一丁目 4 0 3 番 6	71,400円 0.0 % 188㎡
---------------	--------------------	--------------------------

河辺 3.5km

青梅(都) - 12	青梅市師岡町三丁目 4 番 1 3	159,000円 1.3 % 121㎡
---------------	-------------------	---------------------------

河辺 800m

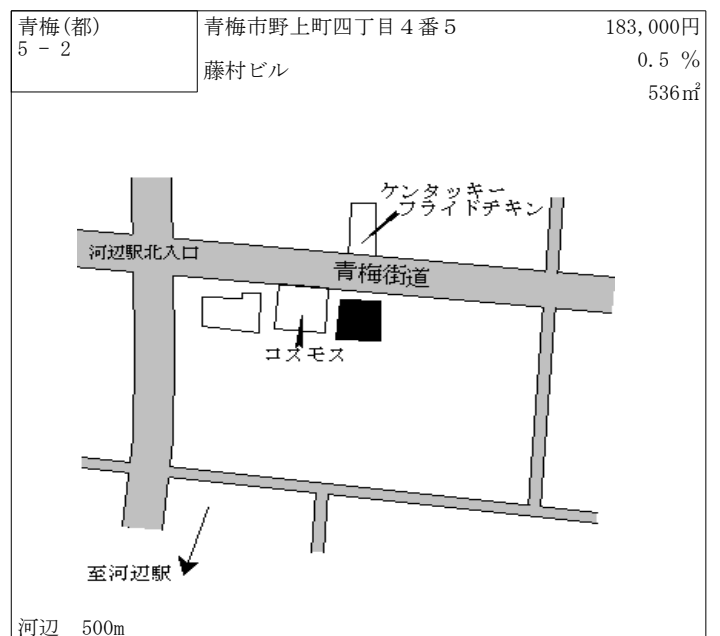
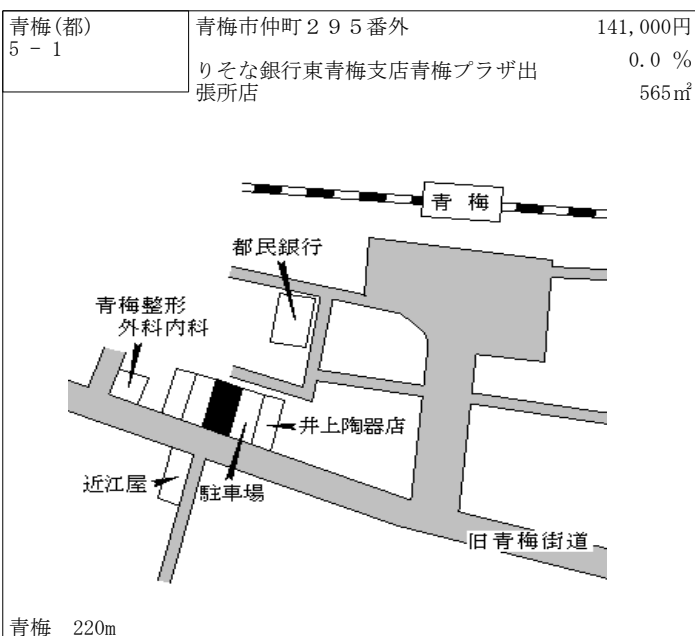
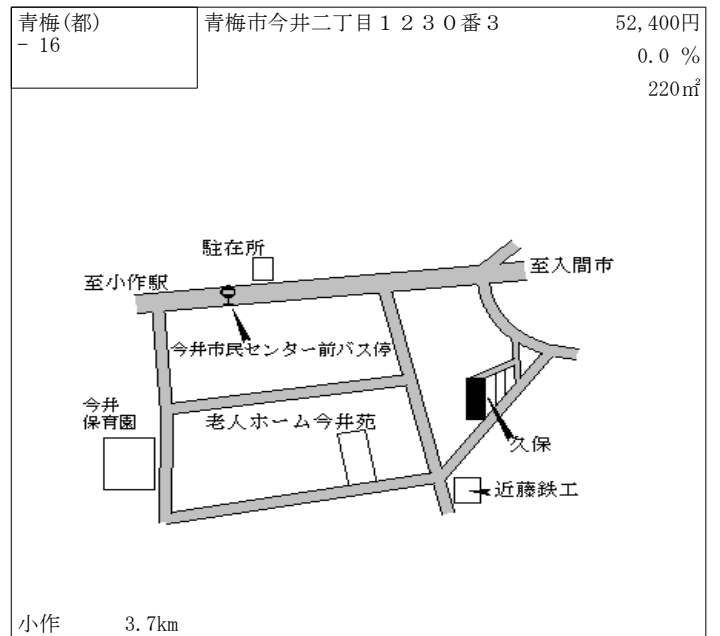
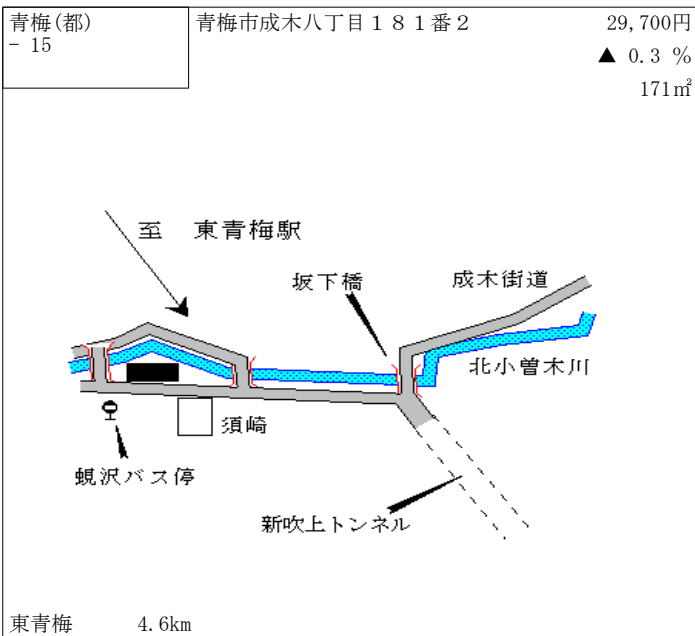
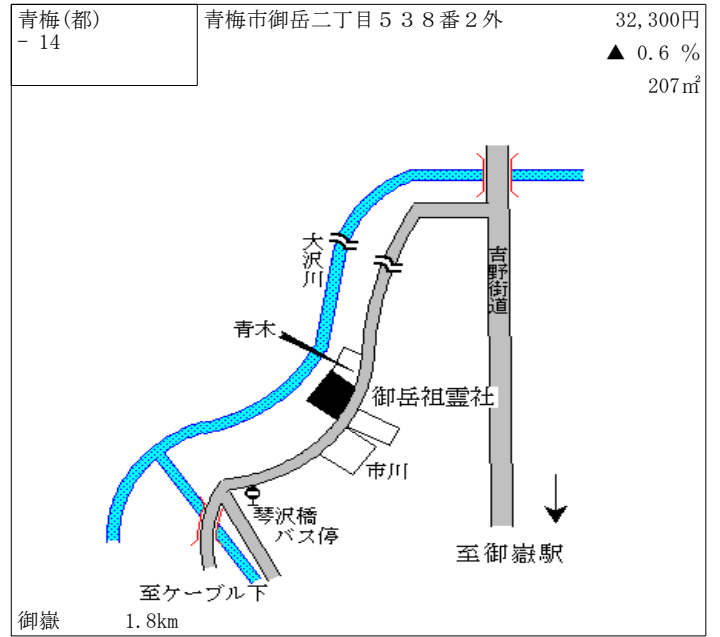
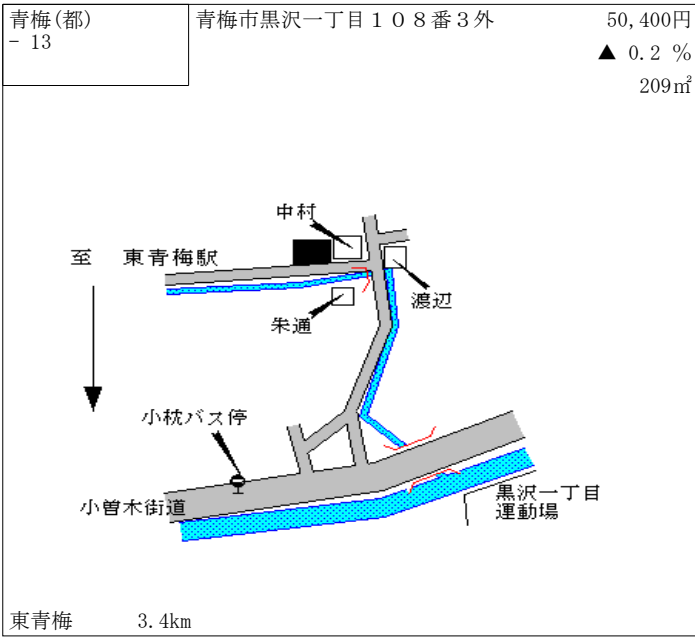

青梅(都) 5-3	青梅市河辺町五丁目8番1 サンライズビル	204,000円 1.0% 157㎡
--------------	-------------------------	--------------------------

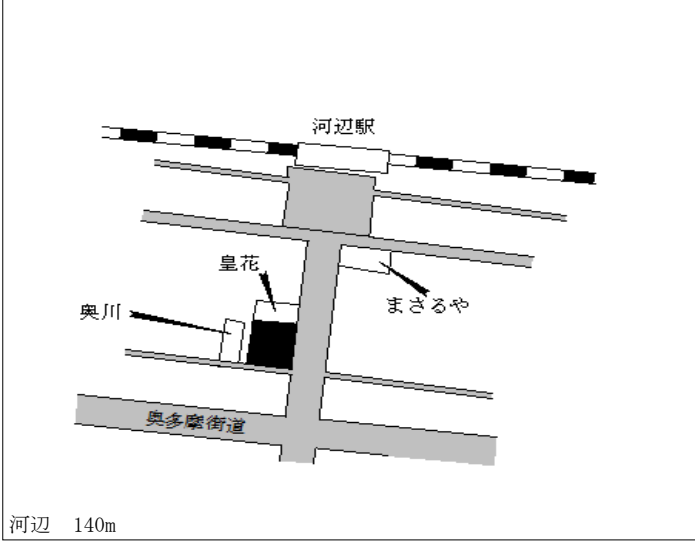

青梅(都) 5-4	青梅市新町二丁目13番7 新井建材店	160,000円 0.6% 206㎡
--------------	-----------------------	--------------------------

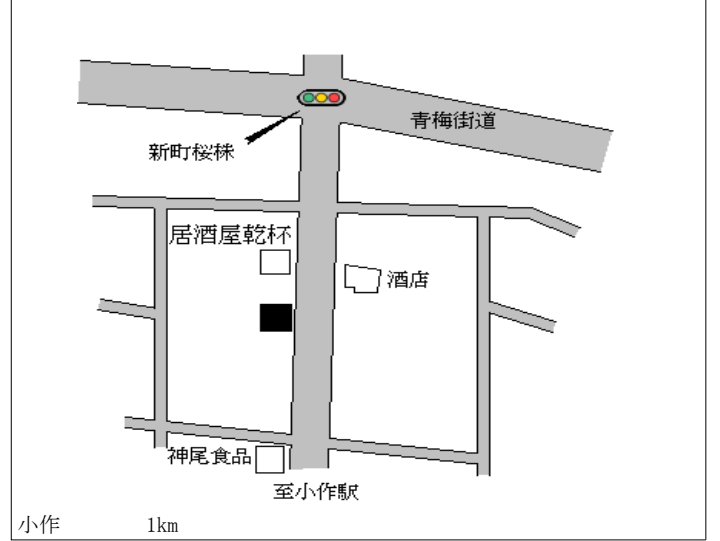

青梅(都) 9-1	青梅市末広町一丁目4番3 大和製函、奥乃庄	65,500円 0.8% 3,305㎡
--------------	--------------------------	---------------------------

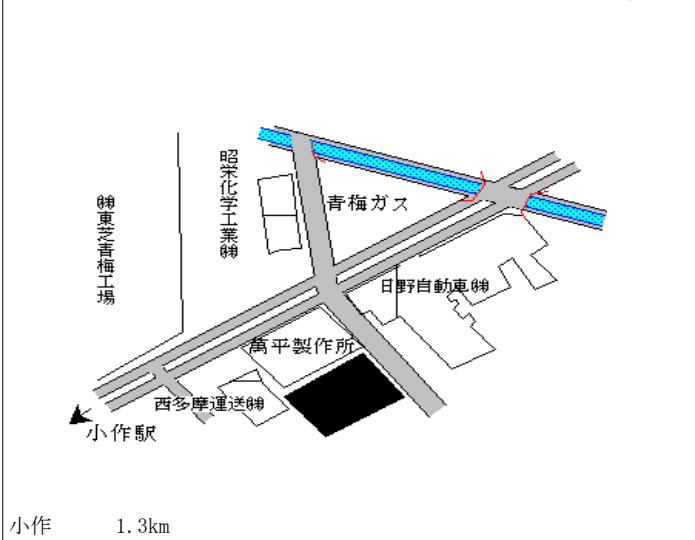

青梅(都) 9-2	青梅市今井三丁目4番22	71,000円 0.7% 1,769㎡
--------------	--------------	---------------------------

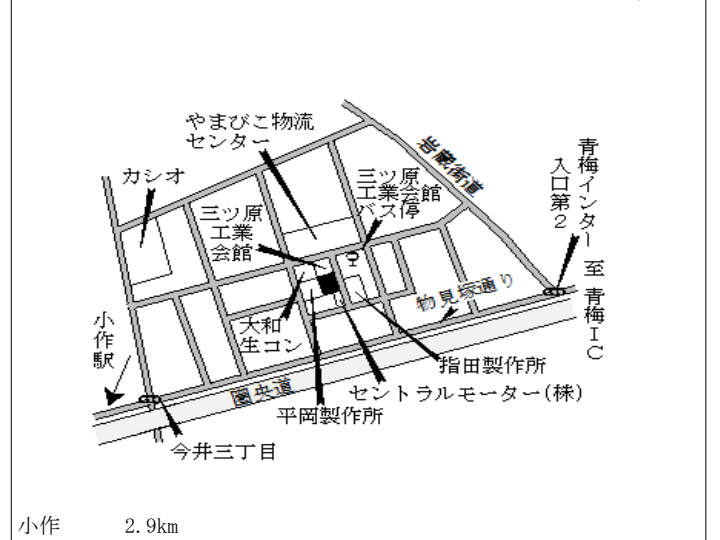

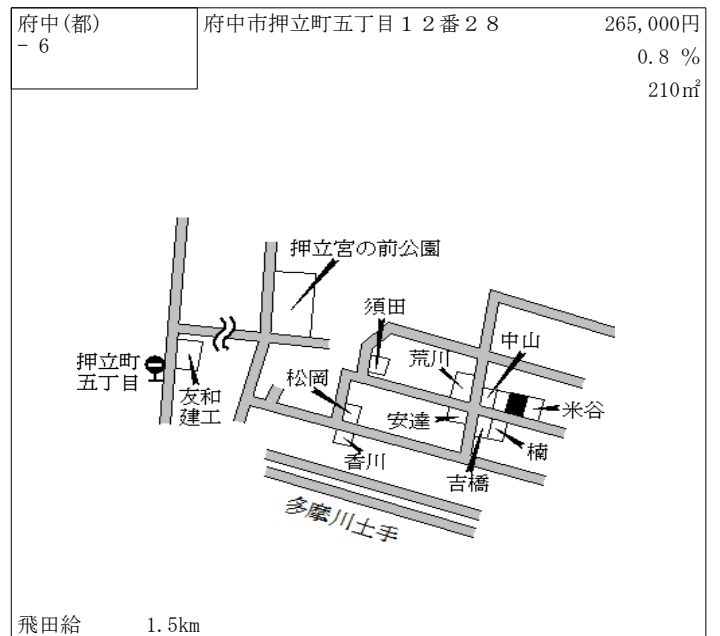
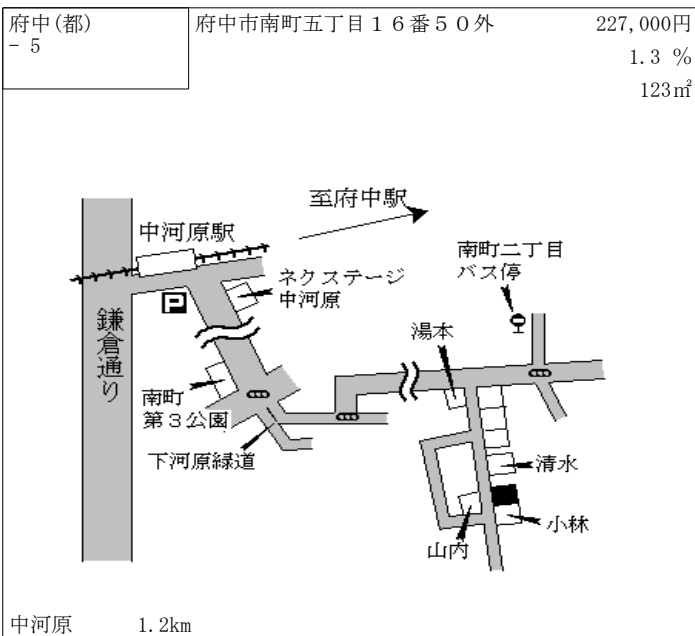
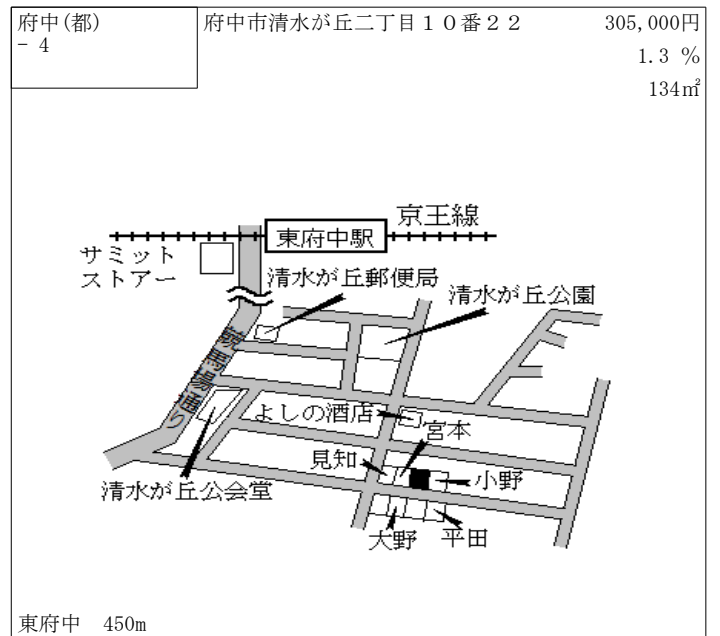
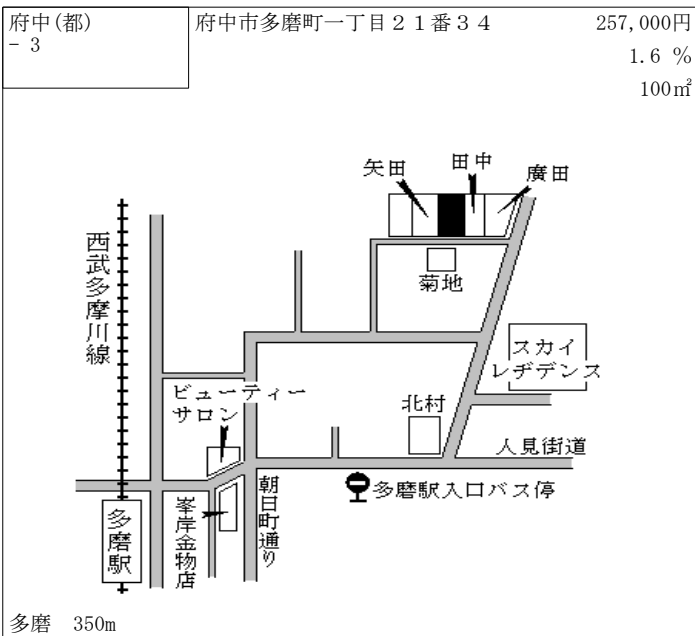
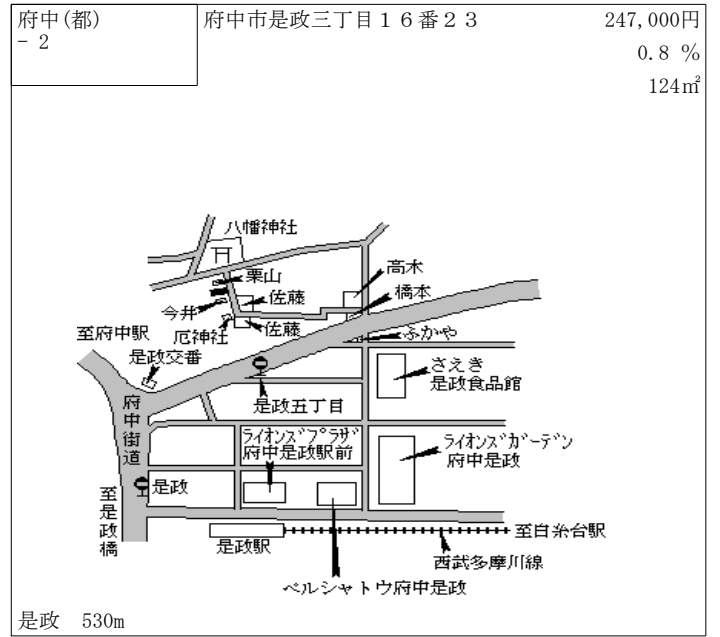
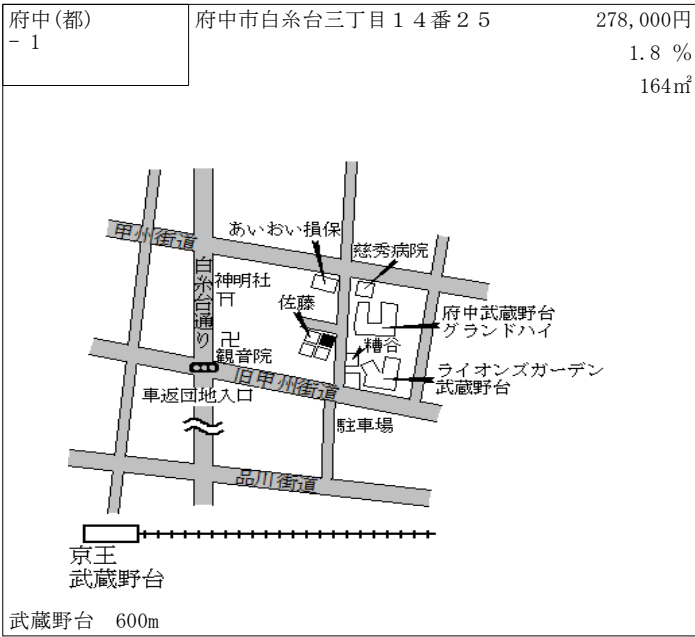

府中(都) - 7	府中市本町二丁目 1 0 番 2 4	301,000円 3.1 % 109㎡
--------------	--------------------	---------------------------

府中本町 400m

府中(都) - 8	府中市新町一丁目 3 1 番 1 2	254,000円 1.6 % 224㎡
--------------	--------------------	---------------------------

国分寺 2.2km

府中(都) - 9	府中市美好町三丁目 4 9 番 1 6	270,000円 1.9 % 148㎡
--------------	---------------------	---------------------------

分倍河原 750m

府中(都) - 10	府中市四谷三丁目 4 9 番 2 5	225,000円 1.4 % 133㎡
---------------	--------------------	---------------------------

中河原 1.7km

府中(都) - 11	府中市西原町四丁目 1 1 番 1 5 外	229,000円 2.7 % 119㎡
---------------	-----------------------	---------------------------

谷保 860m

府中(都) - 12	府中市美好町二丁目 4 5 番 7	286,000円 2.1 % 165㎡
---------------	-------------------	---------------------------

分倍河原 1.2km

府中(都) - 13	府中市幸町一丁目 2 5 番 3	314,000円 1.9 % 156㎡
---------------	------------------	---------------------------

府中 1.2km

府中(都) - 14	府中市天神町四丁目 2 4 番 1 4	258,000円 1.2 % 165㎡
---------------	---------------------	---------------------------

府中 2.1km

府中(都) - 15	府中市若松町三丁目 2 5 番 1 7	277,000円 1.5 % 186㎡
---------------	---------------------	---------------------------

東府中 950m

府中(都) - 16	府中市緑町一丁目 1 8 番 1 3	398,000円 1.5 % 115㎡
---------------	--------------------	---------------------------

府中 900m

府中(都) - 17	府中市武蔵台三丁目 3 5 番 1 6 外	310,000円 1.6 % 172㎡
---------------	-----------------------	---------------------------

西国分寺 390m

府中(都) - 18	府中市南町三丁目 3 1 番 7 6	264,000円 0.8 % 188㎡
---------------	--------------------	---------------------------

中河原 750m

府中(都) - 19	府中市武蔵台一丁目6番6	248,000円 1.2 % 224㎡
---------------	--------------	---------------------------

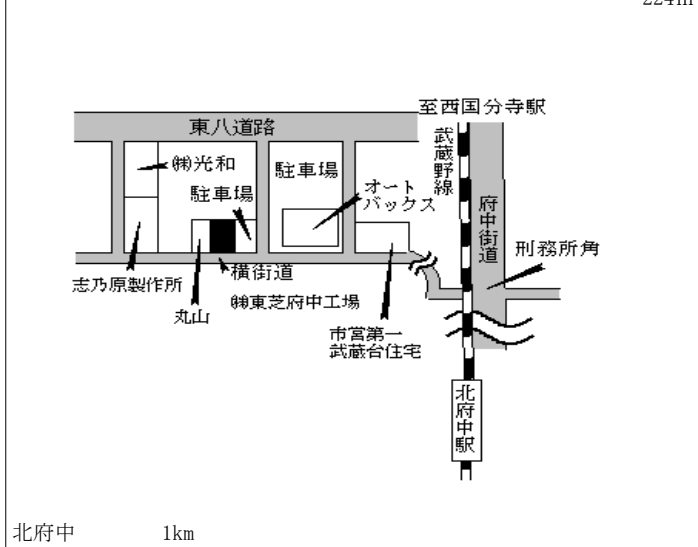

北府中 1km

府中(都) 5 - 1	府中市宮西町二丁目17番7 ヒノヤビル	840,000円 2.1 % 135㎡
----------------	------------------------	---------------------------

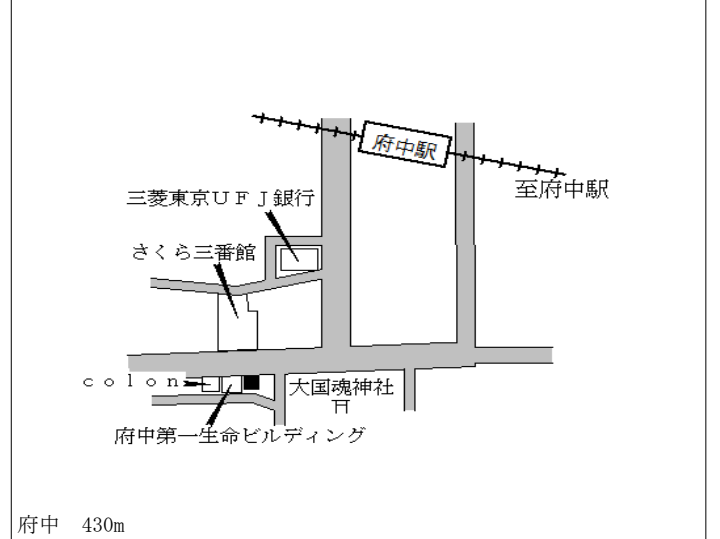

府中 430m

府中(都) 5 - 2	府中市若松町二丁目3番4 スカイコート府中	403,000円 2.0 % 443㎡
----------------	--------------------------	---------------------------

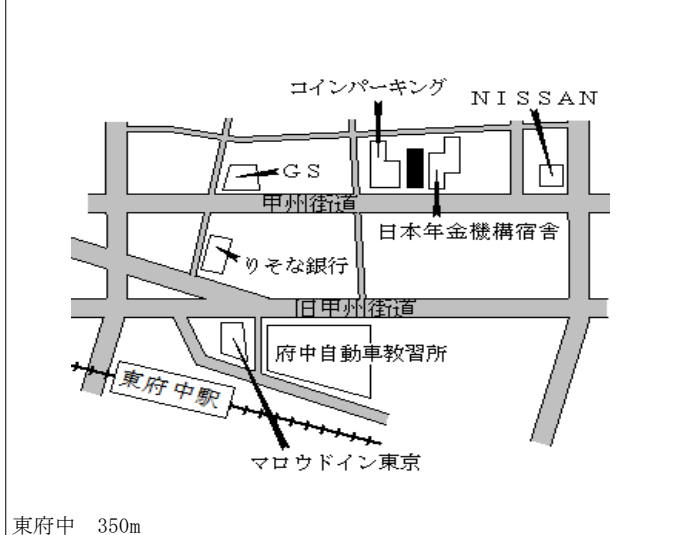

東府中 350m

府中(都) 5 - 3	府中市若松町四丁目9番12 ベルメゾン若松ビル	295,000円 2.1 % 206㎡
----------------	----------------------------	---------------------------

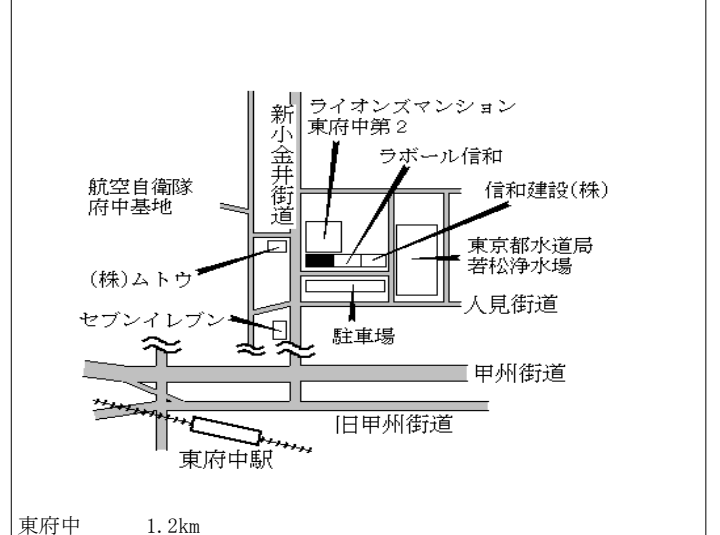

東府中 1.2km

府中(都) 5 - 4	府中市宮西町四丁目16番1 吉見屋	470,000円 2.2 % 194㎡
----------------	----------------------	---------------------------

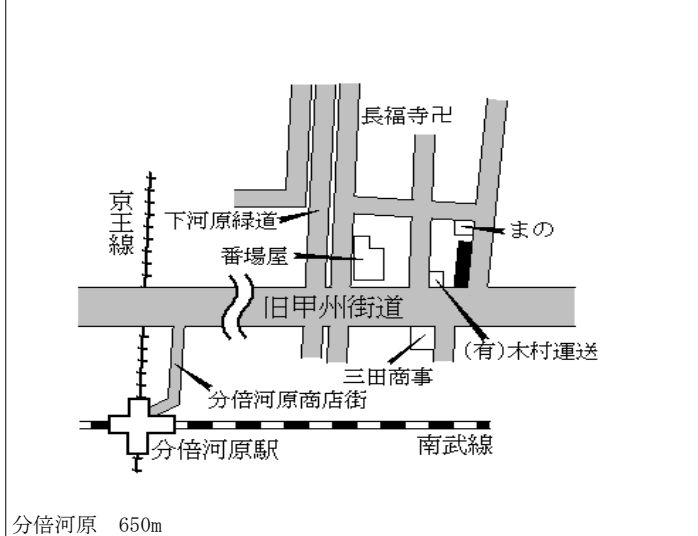

分倍河原 650m

府中(都) 5 - 5	府中市美好町一丁目35番8 グラディーニロッシ府中	333,000円 2.5 % 172㎡
----------------	------------------------------	---------------------------

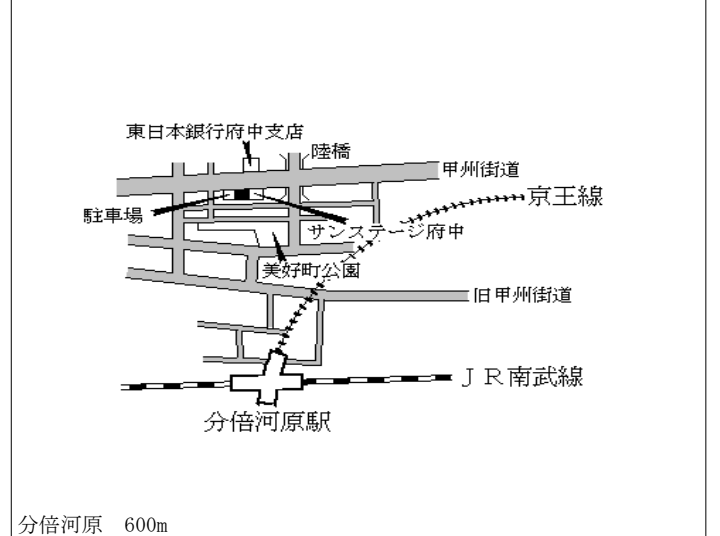

分倍河原 600m

府中(都) 5-6	府中市北山町三丁目23番6 ホームスタディスクール	302,000円 0.7% 159m ²
--------------	------------------------------	---------------------------------------

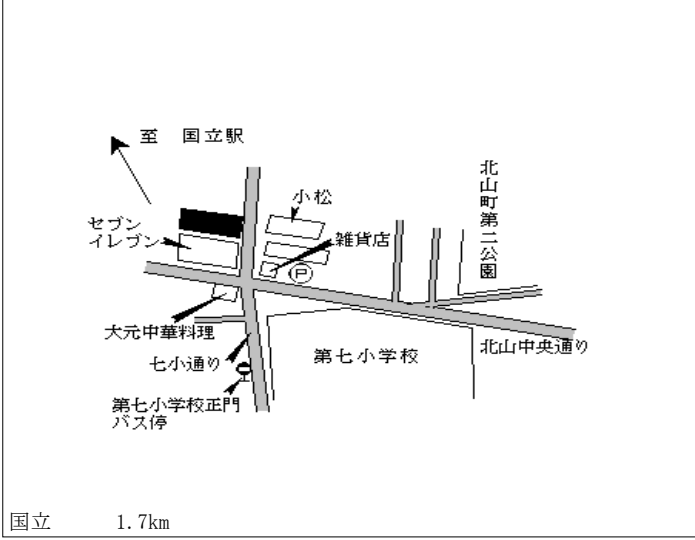

府中(都) 5-7	府中市宮町一丁目23番9 中野ビル	668,000円 5.0% 135m ²
--------------	----------------------	---------------------------------------

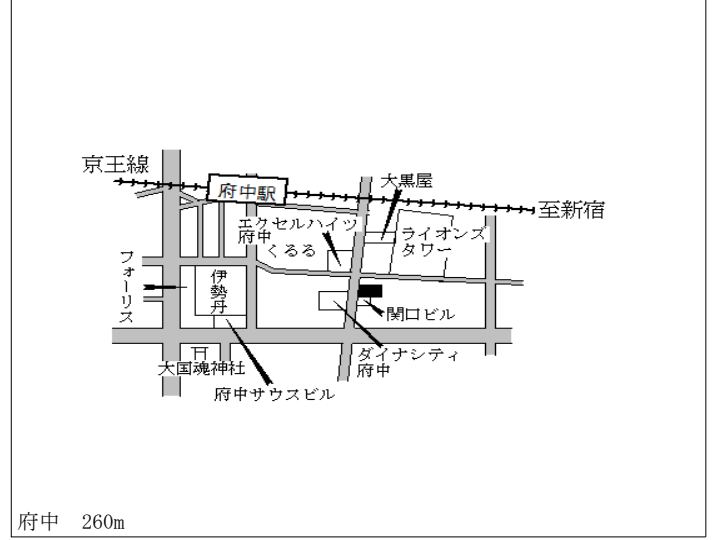

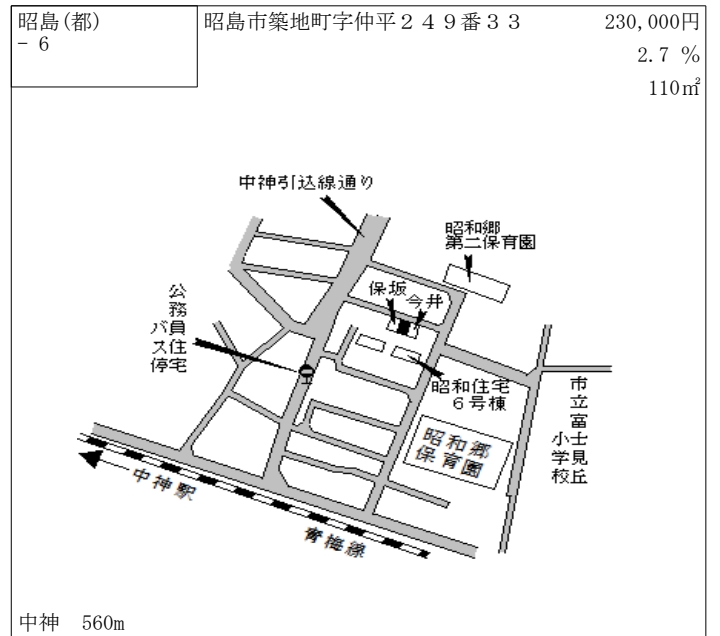
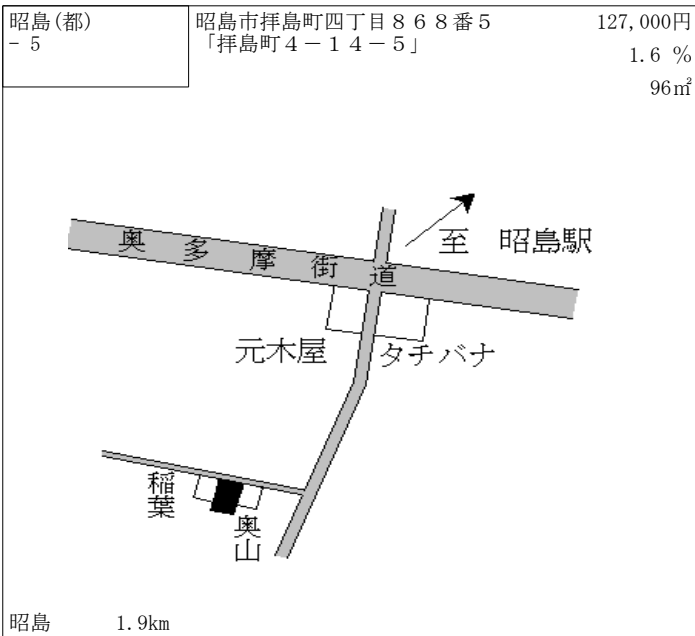
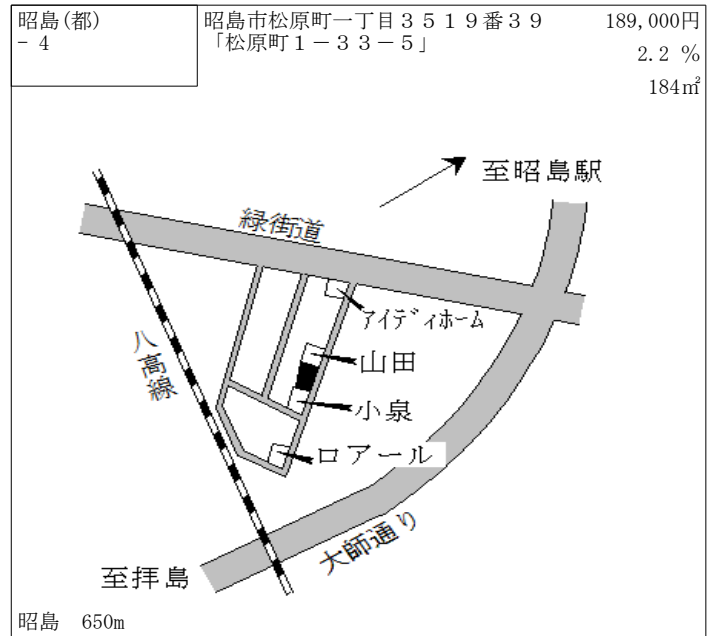
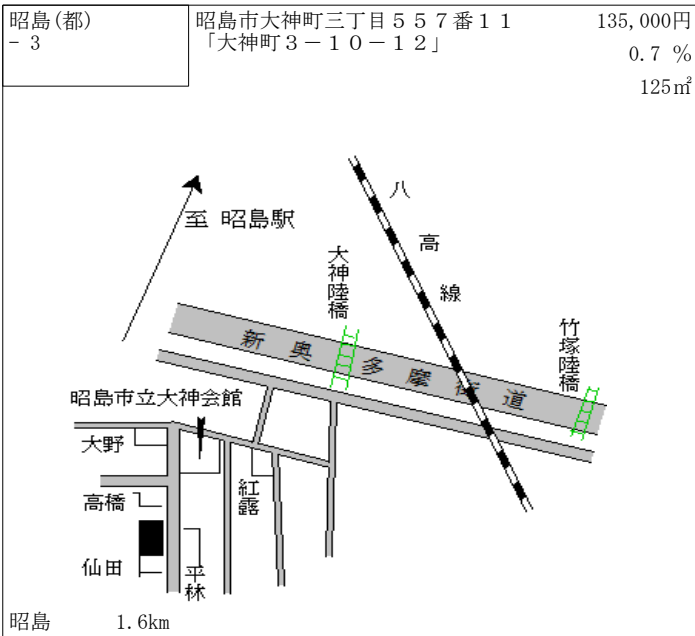
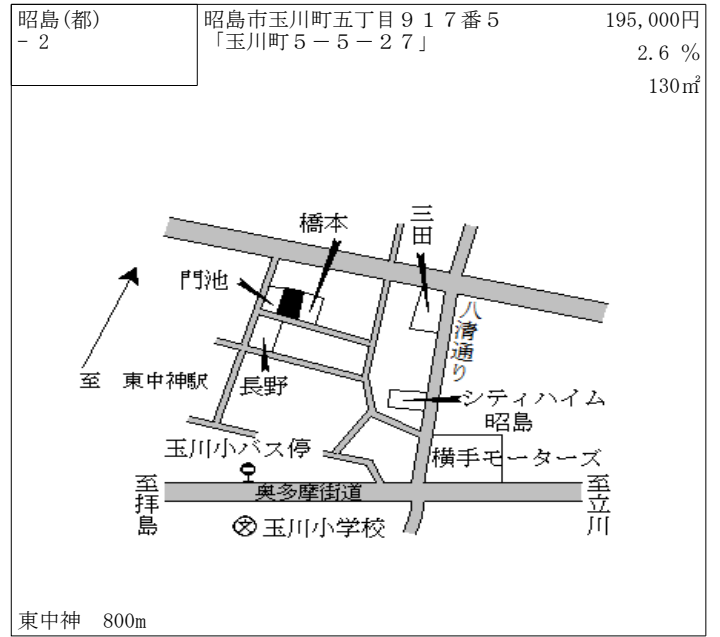
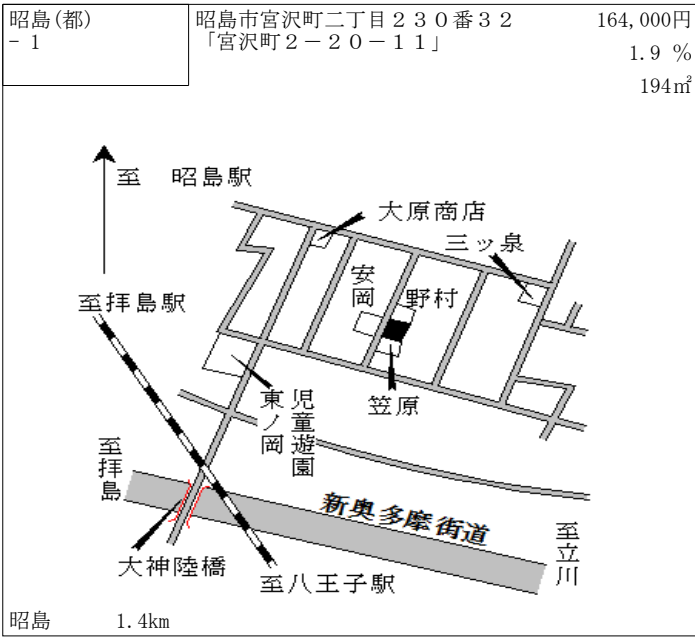

昭島(都) - 7	昭島市緑町四丁目 3 1 2 2 番 2 「緑町 4-22-28」	162,000円 2.5 % 198㎡
--------------	--------------------------------------	---------------------------

拝島 840m

昭島(都) - 8	昭島市中神町二丁目 4 2 8 番 5 「中神町 2-35-35」	160,000円 1.9 % 115㎡
--------------	--------------------------------------	---------------------------

中神 1.3km

昭島(都) - 9	昭島市昭和町四丁目 2 5 0 番 7 4 「昭和町 4-6-9」	220,000円 1.9 % 192㎡
--------------	--------------------------------------	---------------------------

昭島 550m

昭島(都) - 10	昭島市福島町三丁目 1 4 5 5 番 3 7 「福島町 3-10-38」	126,000円 0.8 % 115㎡
---------------	--	---------------------------

東中神 1.7km

昭島(都) 5 - 1	昭島市松原町四丁目 3 8 3 8 番 2 内 「松原町 4-14-10」 万世ビル	254,000円 1.6 % 150㎡
----------------	--	---------------------------

拝島 100m

昭島(都) 5 - 2	昭島市朝日町三丁目 1 0 3 4 番 8 「朝日町 3-6-25」 酒井マンション	250,000円 0.8 % 315㎡
----------------	--	---------------------------

中神 230m

昭島(都) 5-3	昭島市昭和町五丁目228番8 「昭和町5-10-17」 第2渋谷ビル	377,000円 1.6% 196㎡
--------------	--	--------------------------

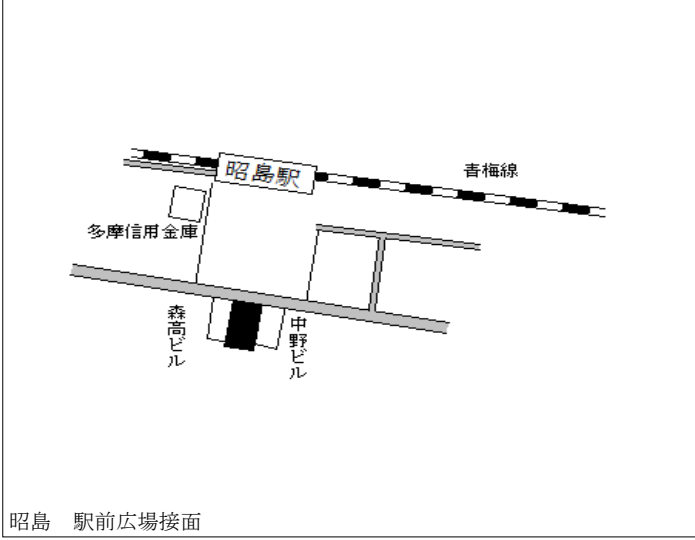

昭島(都) 9-1	昭島市武蔵野三丁目35番 「武蔵野3-2-20」 アリオス株式会社	140,000円 1.4% 575㎡
--------------	---	--------------------------

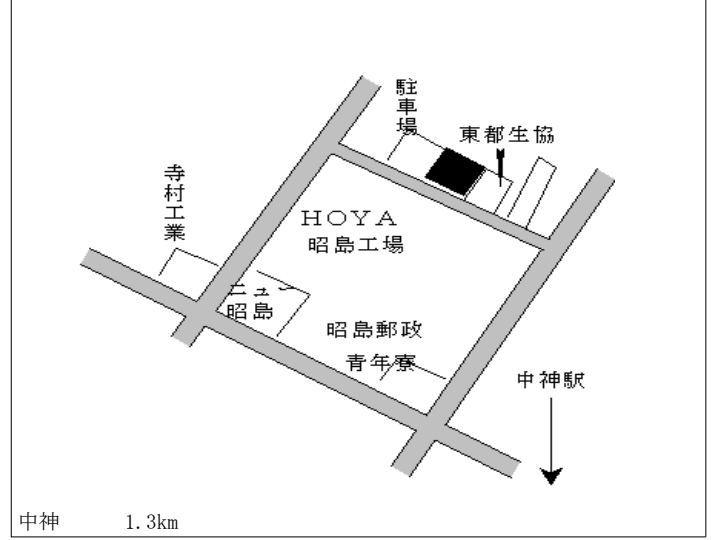

調布(都) - 1	調布市調布ヶ丘一丁目16番23	349,000円 2.0 % 165㎡
--------------	-----------------	---------------------------

調布 1km

調布(都) - 2	調布市西つつじヶ丘二丁目11番5	398,000円 2.3 % 209㎡
--------------	------------------	---------------------------

つつじヶ丘 490m

調布(都) - 3	調布市入間町二丁目20番18	294,000円 1.4 % 200㎡
--------------	----------------	---------------------------

仙川 1.6km

調布(都) - 4	調布市西つつじヶ丘四丁目14番17	366,000円 1.9 % 120㎡
--------------	-------------------	---------------------------

つつじヶ丘 300m

調布(都) - 5	調布市西つつじヶ丘一丁目57番70	353,000円 1.1 % 164㎡
--------------	-------------------	---------------------------

つつじヶ丘 1.1km

調布(都) - 6	調布市深大寺南町五丁目22番10	246,000円 0.8 % 110㎡
--------------	------------------	---------------------------

つつじヶ丘 2.4km

調布(都) - 7	調布市深大寺北町五丁目4番23	230,000円 0.9 % 208㎡
--------------	-----------------	---------------------------

調布 3.3km

調布(都) - 8	調布市深大寺東町六丁目29番19	242,000円 0.8 % 161㎡
--------------	------------------	---------------------------

調布 3.8km

調布(都) - 9	調布市調布ヶ丘一丁目28番4	385,000円 2.1 % 119㎡
--------------	----------------	---------------------------

調布 600m

調布(都) - 10	調布市菊野台二丁目9番32	342,000円 0.9 % 166㎡
---------------	---------------	---------------------------

柴崎 500m

調布(都) - 11	調布市小島町三丁目17番14	335,000円 2.1 % 123㎡
---------------	----------------	---------------------------

調布 820m

調布(都) - 12	調布市国領町五丁目18番8外	345,000円 1.8 % 208㎡
---------------	----------------	---------------------------

布田 350m

調布(都) - 13	調布市東つつじヶ丘二丁目24番5	341,000円 1.2 % 228㎡
---------------	------------------	---------------------------

つつじヶ丘 540m

調布(都) - 14	調布市富士見町一丁目23番5	265,000円 1.1 % 133㎡
---------------	----------------	---------------------------

西調布 660m

調布(都) - 15	調布市下石原三丁目29番6	283,000円 1.1 % 115㎡
---------------	---------------	---------------------------

西調布 750m

調布(都) - 16	調布市柴崎一丁目50番9 山城ハイツ	289,000円 1.0 % 287㎡
---------------	-----------------------	---------------------------

柴崎 800m

調布(都) 5 - 1	調布市西つつじヶ丘三丁目34番4 外 セイジョー	566,000円 1.4 % 83㎡
----------------	--------------------------------	--------------------------

つつじヶ丘 120m

調布(都) 5 - 2	調布市飛田給一丁目25番23 レジデンス多摩	399,000円 2.0 % 200㎡
----------------	---------------------------	---------------------------

飛田給 130m

調布(都) 5-3	調布市布田四丁目19番11 楓ビル	927,000円 4.2% 234㎡
--------------	----------------------	--------------------------

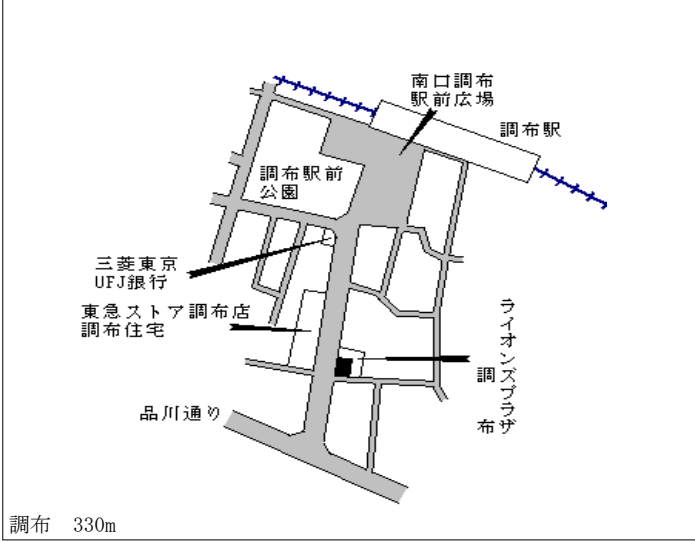

調布 330m

調布(都) 5-4	調布市国領町四丁目8番6外 亀の子ビル	547,000円 4.2% 237㎡
--------------	------------------------	--------------------------

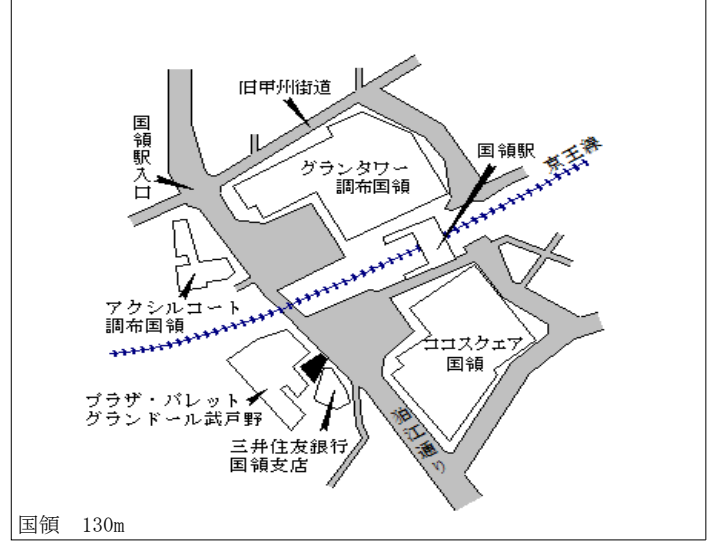

国領 130m

調布(都) 5-5	調布市柴崎一丁目6番1外 天野コートハウス	345,000円 1.2% 446㎡
--------------	--------------------------	--------------------------

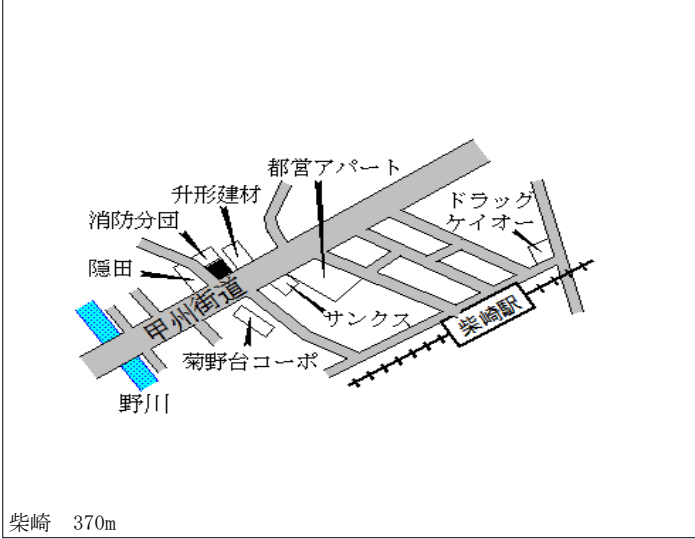

柴崎 370m

町田(都) - 1	町田市金森六丁目1308番45 「金森6-16-3」	133,000円 0.0% 200㎡
--------------	-------------------------------	--------------------------

町田 2.7km

町田(都) - 2	町田市南つくし野四丁目6番27	193,000円 0.0% 221㎡
--------------	-----------------	--------------------------

すずかけ台 700m

町田(都) - 3	町田市金森二丁目609番3 「金森2-19-6」	173,000円 0.6% 125㎡
--------------	-----------------------------	--------------------------

町田 1.8km

町田(都) - 4	町田市原町田二丁目1327番13 「原町田2-27-26」	213,000円 0.9% 97㎡
--------------	----------------------------------	-------------------------

町田 1km

町田(都) - 5	町田市小山町字二十三号2619番 10外	146,000円 0.7% 104㎡
--------------	-------------------------	--------------------------

多摩境 500m

町田(都) - 6	町田市成瀬字十二号2154番11 2	162,000円 0.0% 258㎡
--------------	-----------------------	--------------------------

成瀬 1.3km

町田(都) - 7	町田市東玉川学園一丁目3577番 175 「東玉川学園1-32-15」	156,000円 0.0 % 207㎡
--------------	---	---------------------------

至玉川学園前

玉川学園前 1.3km

町田(都) - 8	町田市高ヶ坂字十二号1598番3 1	159,000円 0.0 % 148㎡
--------------	-----------------------	---------------------------

町田 1.3km

町田(都) - 9	町田市相原町字坂下480番121	94,200円 0.0 % 143㎡
--------------	------------------	--------------------------

至相原駅

相原 1.6km

町田(都) - 10	町田市南成瀬六丁目10番12	202,000円 0.0 % 138㎡
---------------	----------------	---------------------------

成瀬 600m

町田(都) - 11	町田市森野三丁目712番11 「森野3-5-18」	214,000円 0.9 % 134㎡
---------------	------------------------------	---------------------------

至町田駅

小田急町田 1.2km

町田(都) - 12	町田市相原町字丸山表1701番7 外	107,000円 0.9 % 214㎡
---------------	-----------------------	---------------------------

至相原駅

相原 800m

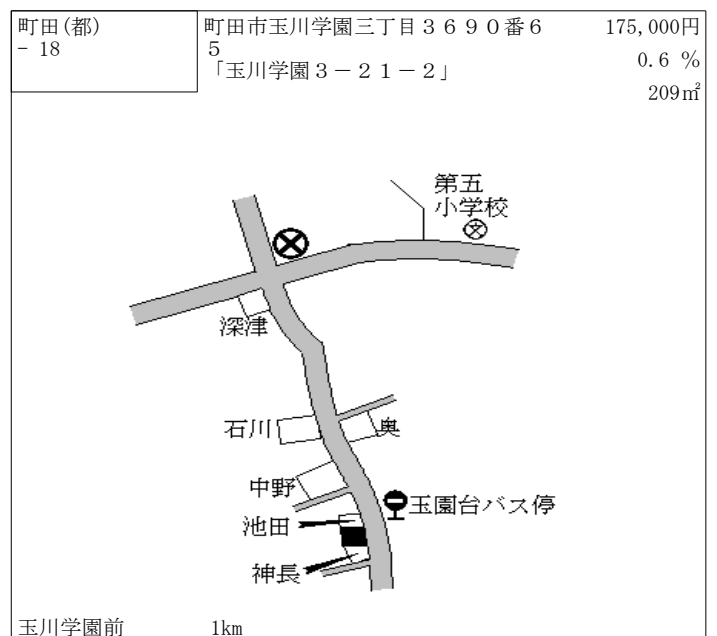
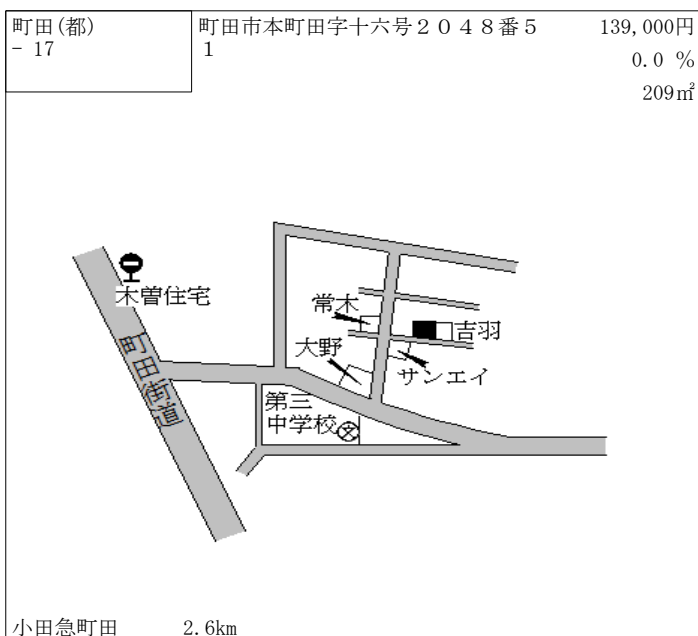
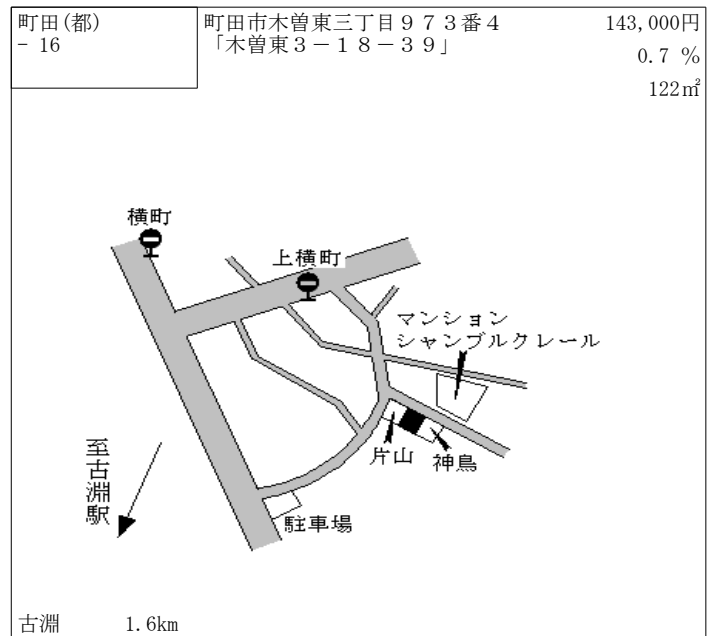
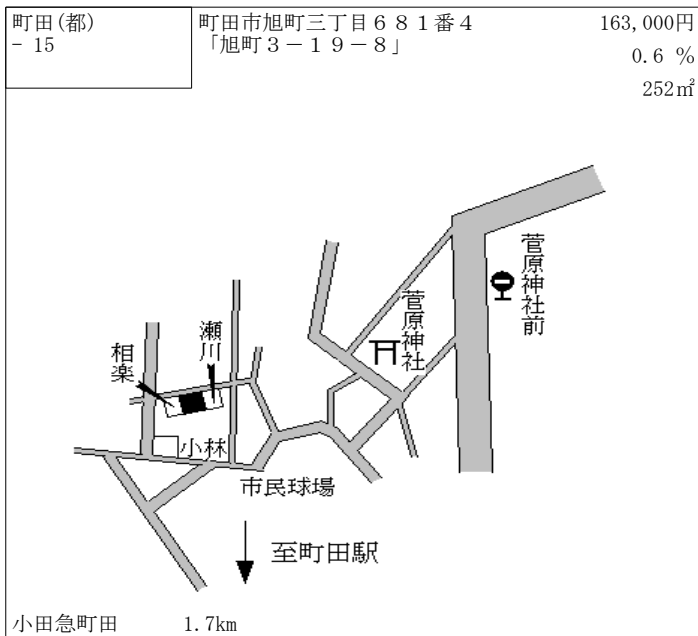
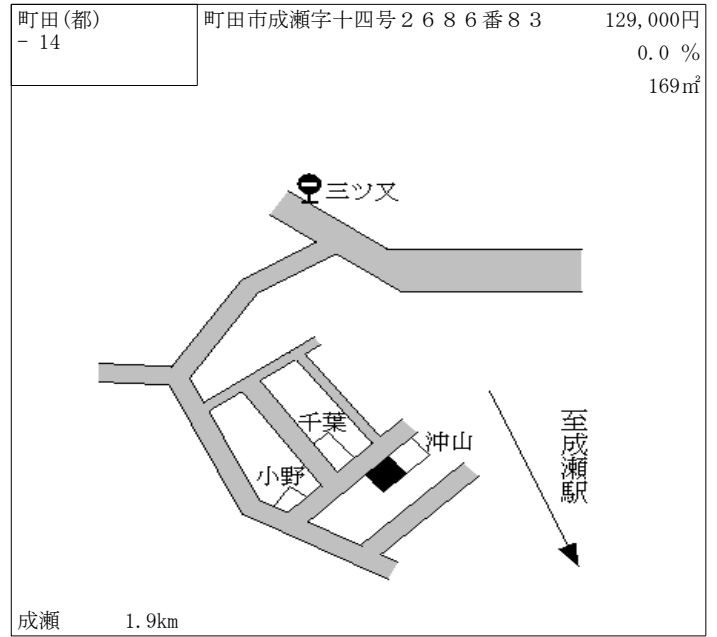
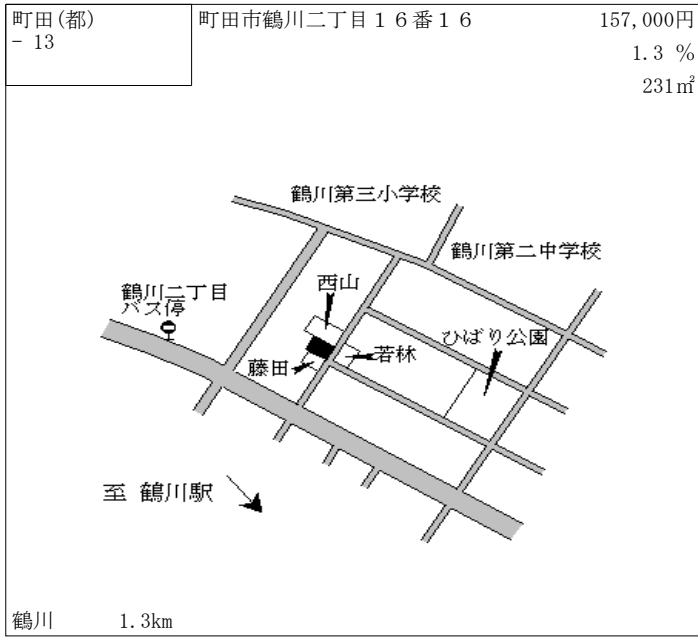

町田(都) - 19	町田市南大谷字十六号1386番6	147,000円 0.0 % 156㎡
---------------	------------------	---------------------------

小田急町田 1.4km

町田(都) - 20	町田市小山町字九号1197番3外	104,000円 0.0 % 200㎡
---------------	------------------	---------------------------

多摩境 960m

町田(都) - 21	町田市木曽西一丁目1880番14 「木曽西1-20-5」	153,000円 1.3 % 225㎡
---------------	---------------------------------	---------------------------

古淵 1.2km

町田(都) - 22	町田市鶴間一丁目8番15	204,000円 1.0 % 187㎡
---------------	--------------	---------------------------

南町田 350m

町田(都) - 23	町田市図師町字三号613番10	98,000円 0.0 % 221㎡
---------------	-----------------	--------------------------

淵野辺 3km

町田(都) - 24	町田市三輪町字一号31番35	154,000円 0.7 % 233㎡
---------------	----------------	---------------------------

柿生 1.1km

町田(都) - 25	町田市玉川学園四丁目3 9 2 7 番3 「玉川学園4-2-3」	192,000円 0.5 % 231㎡
---------------	-------------------------------------	---------------------------

玉川学園前 550m

町田(都) - 26	町田市大蔵町字大蔵2 5 9 番7	146,000円 0.7 % 148㎡
---------------	-------------------	---------------------------

鶴川 1.2km

町田(都) - 27	町田市金森一丁目8 9 番7 外 「金森1-18-13」	203,000円 1.0 % 175㎡
---------------	---------------------------------	---------------------------

町田 870m

町田(都) - 28	町田市つくし野一丁目2 3 番2 6	197,000円 0.0 % 236㎡
---------------	--------------------	---------------------------

つくし野 300m

町田(都) - 29	町田市広袴二丁目1 5 番4	117,000円 0.0 % 179㎡
---------------	----------------	---------------------------

鶴川 2.1km

町田(都) - 30	町田市玉川学園四丁目3 5 8 3 番9 6 「玉川学園4-20-27」	176,000円 0.6 % 175㎡
---------------	--	---------------------------

玉川学園前 1.1km

町田(都) - 31	町田市根岸一丁目11番15	143,000円 0.0% 150㎡
---------------	---------------	--------------------------

淵野辺 1.7km

町田(都) - 32	町田市山崎町字十四号2020番1	119,000円 0.8% 142㎡
---------------	------------------	--------------------------

古淵 2.1km

町田(都) - 33	町田市下小山田町字向台4014番23	85,000円 0.0% 150㎡
---------------	--------------------	-------------------------

淵野辺 3km

町田(都) - 34	町田市上小山田町3027番6	83,800円 0.0% 140㎡
---------------	----------------	-------------------------

淵野辺 3.1km

町田(都) - 35	町田市金森東一丁目1152番8 「金森東1-21-3」	142,000円 132㎡
---------------	--------------------------------	------------------

町田 1.7km

町田(都) - 36	町田市木曽東一丁目472番15外 「木曽東1-20-5」	151,000円 0.7% 92㎡
---------------	---------------------------------	-------------------------

古淵 1.2km

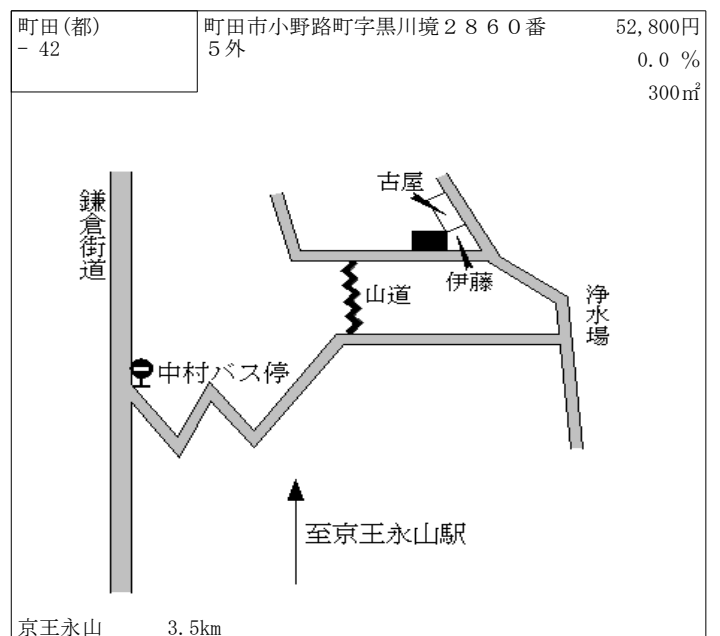
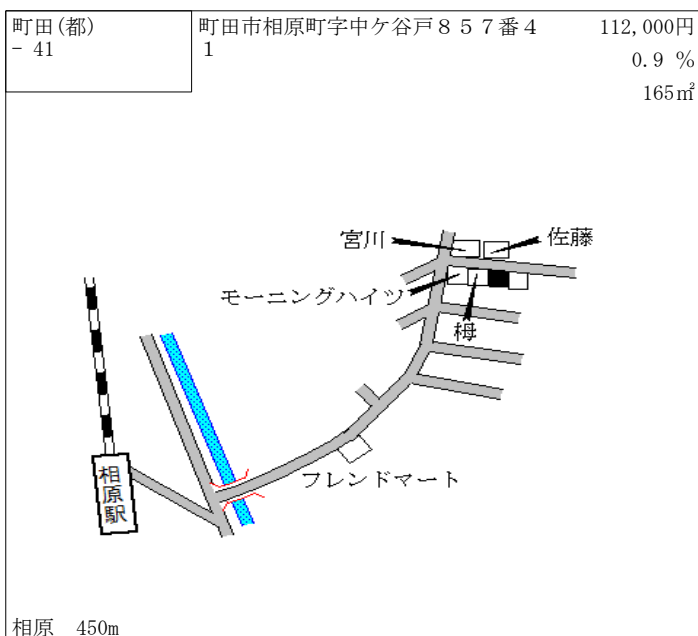
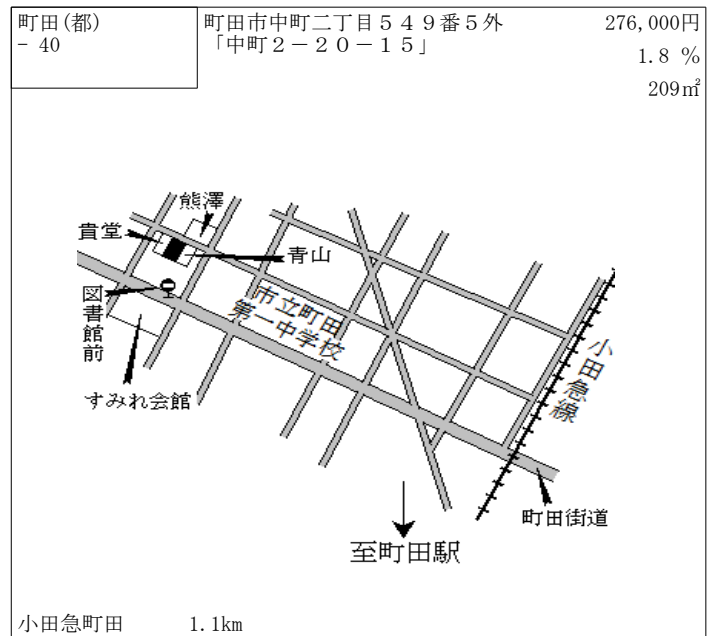
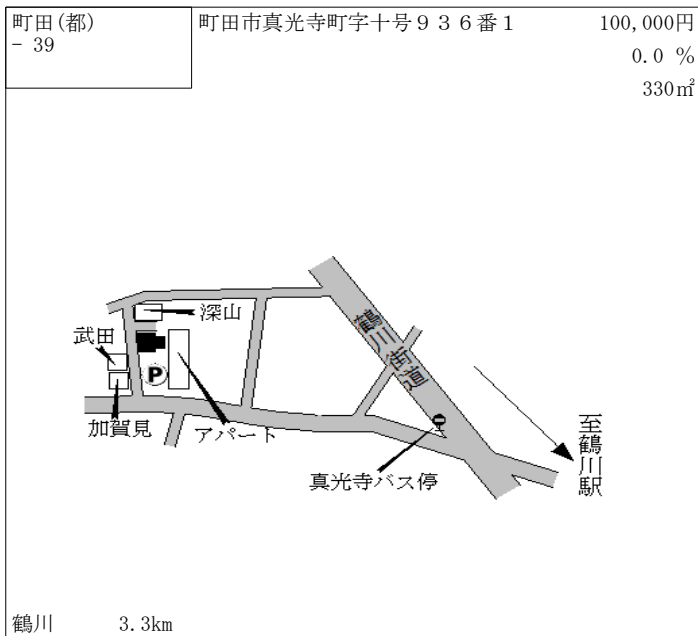
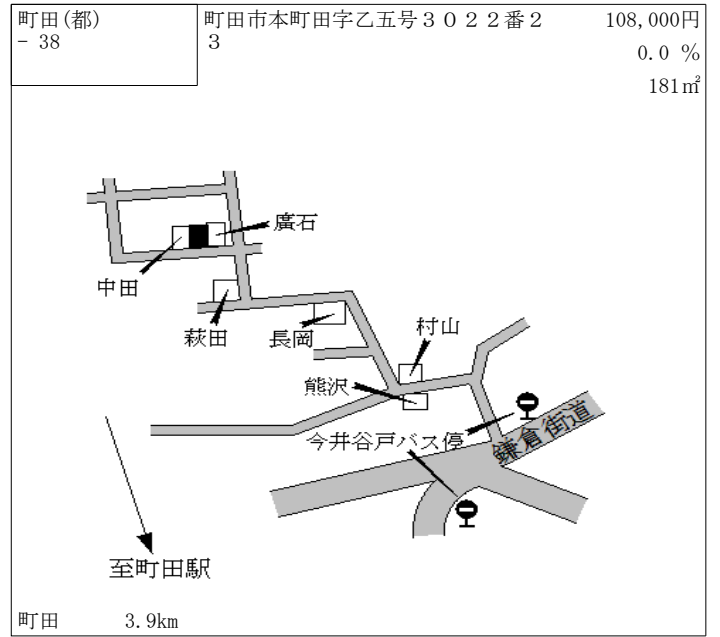
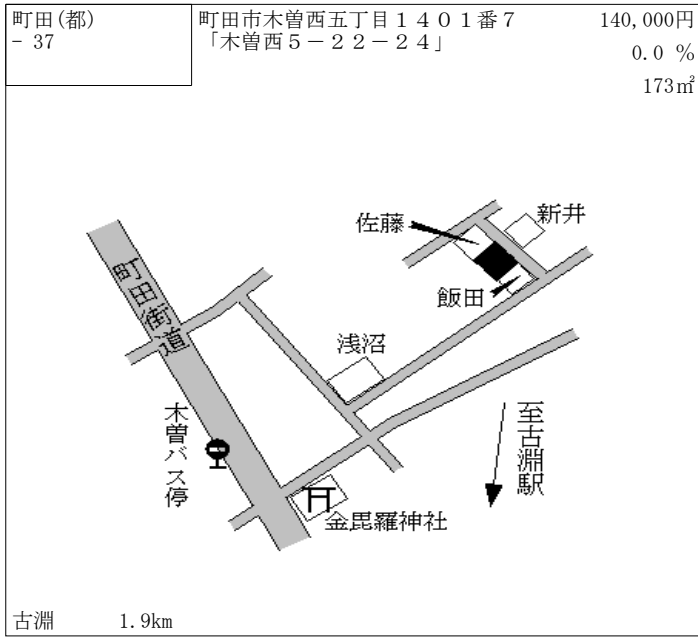

町田(都) - 43	町田市上小山田町字十二号1524番2	40,500円 0.0 % 464㎡
---------------	--------------------	--------------------------

淵野辺 3.9km

町田(都) 3 - 1	町田市下小山田町字龍沢1105番1外	20,000円 0.0 % 1,376㎡
----------------	--------------------	----------------------------

淵野辺 4.6km

町田(都) 3 - 2	町田市野津田町字本村625番外	25,800円 0.0 % 898㎡
----------------	-----------------	--------------------------

鶴川 3.6km

町田(都) 5 - 1	町田市森野一丁目1378番3 「森野1-37-11」 フラワー吉田ビル	1,030,000円 2.0 % 166㎡
----------------	---	-----------------------------

小田急町田 150m

町田(都) 5 - 2	町田市相原町字吉川1234番5 明月堂ビル	148,000円 0.7 % 116㎡
----------------	--------------------------	---------------------------

相原 350m

町田(都) 5 - 3	町田市原町田四丁目131番2 「原町田4-16-21」 キムラヤビル	372,000円 2.5 % 408㎡
----------------	--	---------------------------

町田 670m

町田(都) 5-4	町田市森野二丁目818番2 「森野2-27-12」 高成田ビル	355,000円 1.7 % 149㎡
--------------	---------------------------------------	---------------------------

小田急町田 850m

町田(都) 5-5	町田市南成瀬一丁目8番13 サンライトビル	278,000円 0.4 % 319㎡
--------------	--------------------------	---------------------------

成瀬 250m

町田(都) 5-6	町田市中町一丁目472番5外 「中町1-25-9」 中町渋谷ビル	321,000円 0.9 % 238㎡
--------------	--	---------------------------

小田急町田 750m

町田(都) 5-7	町田市南成瀬が丘二丁目25番11 小料理あづま	278,000円 0.4 % 131㎡
--------------	----------------------------	---------------------------

成瀬 150m

町田(都) 5-8	町田市原町田六丁目782番5外 「原町田6-3-9」 野村證券(株)	2,220,000円 3.7 % 692㎡
--------------	--	-----------------------------

小田急町田 90m

町田(都) 5-9	町田市森野六丁目358番3外 原銘ビル	198,000円 1.0 % 264㎡
--------------	------------------------	---------------------------

小田急町田 1.5km

町田(都) 5-10	町田市大蔵町字大蔵264番1 そば処 尾張屋	167,000円 0.6% 328m ²
---------------	---------------------------	---------------------------------------

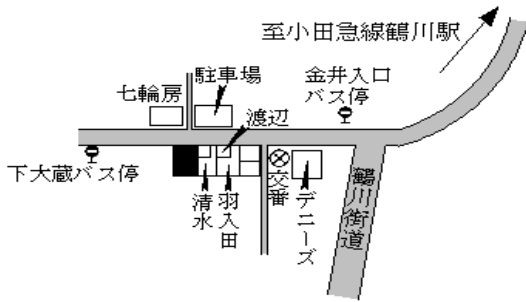

鶴川 1.3km

町田(都) 5-11	町田市野津田町字関ノ上496番6 外	114,000円 0.0% 297m ²
---------------	-----------------------	---------------------------------------

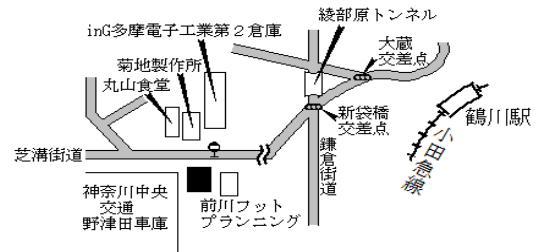

鶴川 4km

小金井(都) - 1	小金井市前原町三丁目1503番8 「前原町3-20-9」	294,000円 1.0 % 220㎡
---------------	---------------------------------	---------------------------

武蔵小金井 900m

小金井(都) - 2	小金井市貫井南町三丁目548番9 「貫井南町3-3-21」	278,000円 1.5 % 188㎡
---------------	----------------------------------	---------------------------

武蔵小金井 1.2km

小金井(都) - 3	小金井市緑町四丁目2935番23 「緑町4-7-4」	327,000円 2.5 % 223㎡
---------------	-------------------------------	---------------------------

武蔵小金井 900m

小金井(都) - 4	小金井市中町四丁目1355番3 「中町4-8-17」	313,000円 2.0 % 138㎡
---------------	-------------------------------	---------------------------

武蔵小金井 900m

小金井(都) - 5	小金井市前原町二丁目1291番2 「前原町2-21-13」	284,000円 1.1 % 206㎡
---------------	----------------------------------	---------------------------

武蔵小金井 1.3km

小金井(都) - 6	小金井市梶野町二丁目219番12 9 「梶野町2-4-17」	307,000円 1.7 % 150㎡
---------------	--------------------------------------	---------------------------

東小金井 1km

小金井(都) - 7	小金井市前原町四丁目685番35 「前原町4-15-10」	254,000円 0.8 % 145㎡
---------------	----------------------------------	---------------------------

武蔵小金井 1.4km

小金井(都) - 8	小金井市貫井北町三丁目943番2 「貫井北町3-16-3」	287,000円 0.3 % 235㎡
---------------	----------------------------------	---------------------------

武蔵小金井 1.7km

小金井(都) - 9	小金井市中町三丁目2129番7 「中町3-14-15」	331,000円 1.8 % 181㎡
---------------	--------------------------------	---------------------------

武蔵小金井 900m

小金井(都) 5 - 1	小金井市本町一丁目1881番11 「本町1-18-9」 カラオケ館	1,230,000円 2.5 % 119㎡
-----------------	---	-----------------------------

武蔵小金井 100m

小金井(都) 5 - 2	小金井市本町三丁目2591番14 外 「本町3-8-6」 コトニアル木下	436,000円 1.4 % 230㎡
-----------------	---	---------------------------

武蔵小金井 560m

小平(都) 小平市花小金井南町二丁目1114 244,000円
 - 1 番32 1.2 %
 「花小金井南町2-5-6」 160㎡

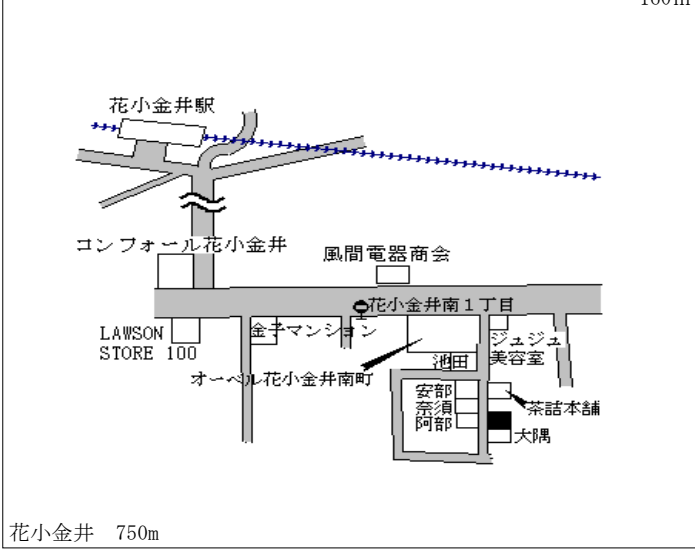

花小金井 750m

小平(都) 小平市上水南町三丁目615番6外 257,000円
 - 2 「上水南町3-7-18」 1.2 %
 164㎡

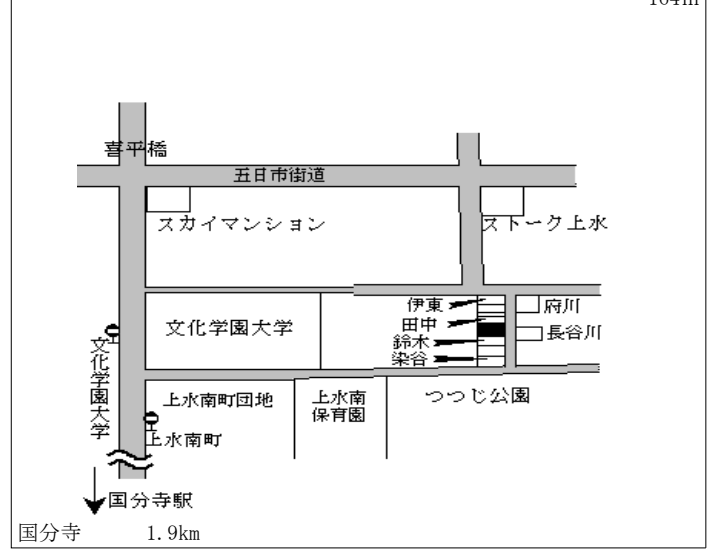

国分寺 1.9km

小平(都) 小平市津田町一丁目1460番8 229,000円
 - 3 「津田町1-6-5」 129㎡

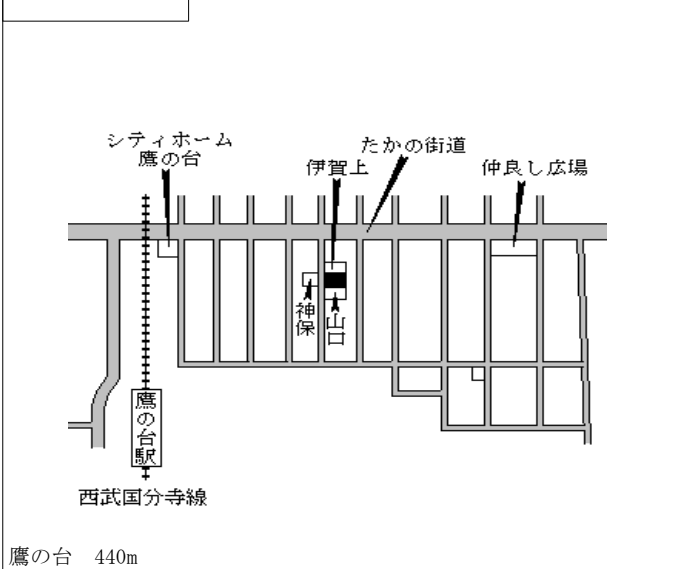

鷹の台 440m

小平(都) 小平市花小金井五丁目567番80 229,000円
 - 4 「花小金井5-55-22」 1.8 %
 123㎡

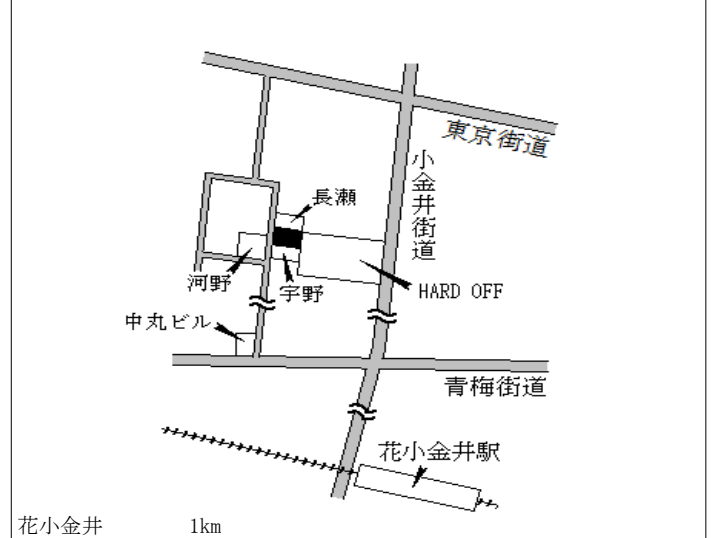

花小金井 1km

小平(都) 小平市花小金井一丁目807番9 294,000円
 - 5 「花小金井1-15-10」 1.7 %
 240㎡

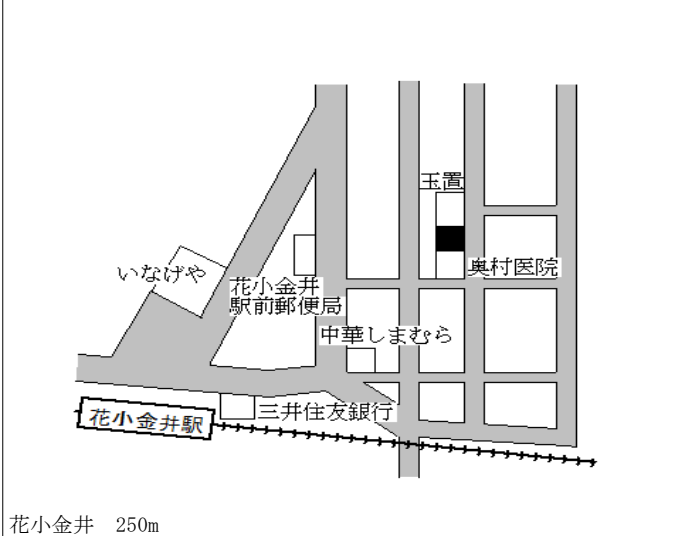

花小金井 250m

小平(都) 小平市中島町31番3 187,000円
 - 6 「中島町12-19」 1.1 %
 124㎡

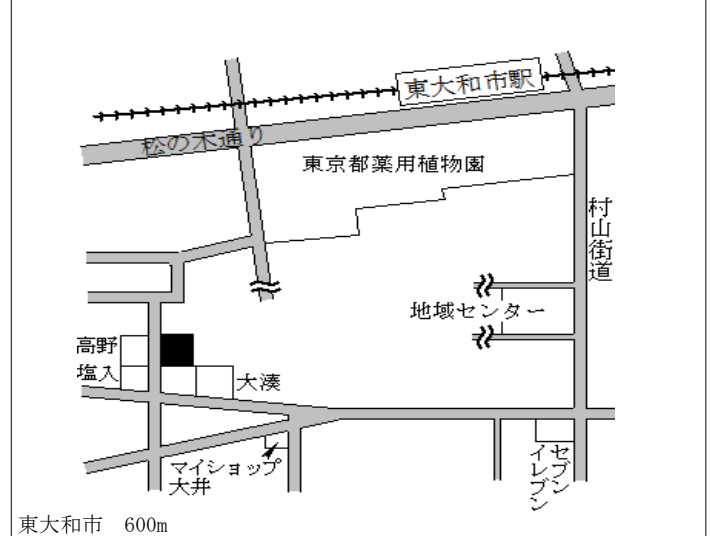

東大和市 600m

小平(都) - 7	小平市大沼町二丁目477番6 「大沼町2-45-5」	190,000円 1.1 % 143m ²
--------------	-------------------------------	--

小平 1.3km

小平(都) - 8	小平市美園町三丁目339番2 「美園町3-9-17」	242,000円 0.4 % 178m ²
--------------	-------------------------------	--

小平 200m

小平(都) - 9	小平市学園東町一丁目53番12 「学園東町1-8-20」	254,000円 165m ²
--------------	---------------------------------	-------------------------------

一橋学園 480m

小平(都) - 10	小平市学園西町三丁目1623番3 「学園西町3-19-12」	244,000円 1.2 % 165m ²
---------------	-----------------------------------	--

一橋学園 750m

小平(都) - 11	小平市上水本町一丁目1300番1 5 「上水本町1-18-9」	229,000円 1.3 % 116m ²
---------------	---------------------------------------	--

鷹の台 400m

小平(都) - 12	小平市仲町652番4	231,000円 1.8 % 165m ²
---------------	------------	--

青梅街道 400m

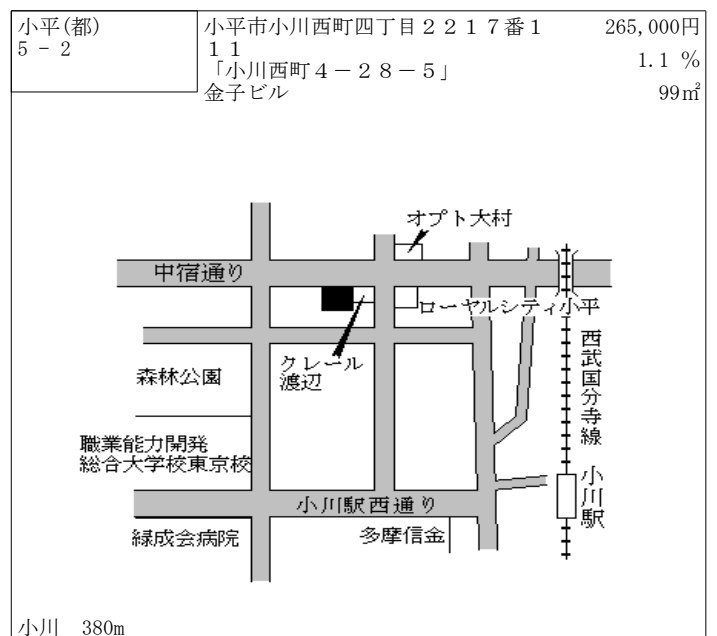
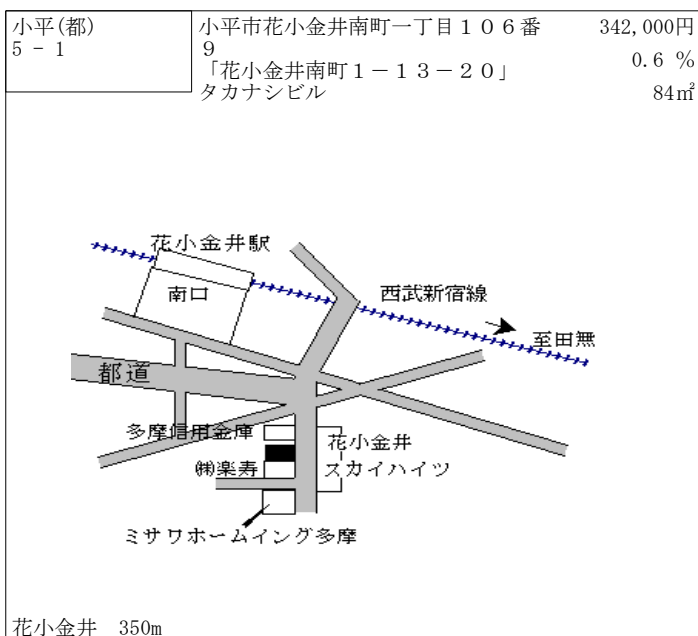
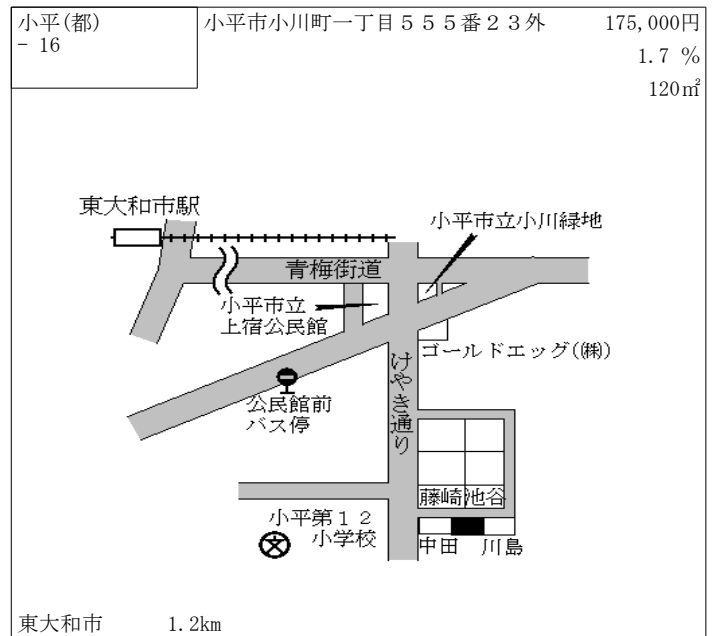
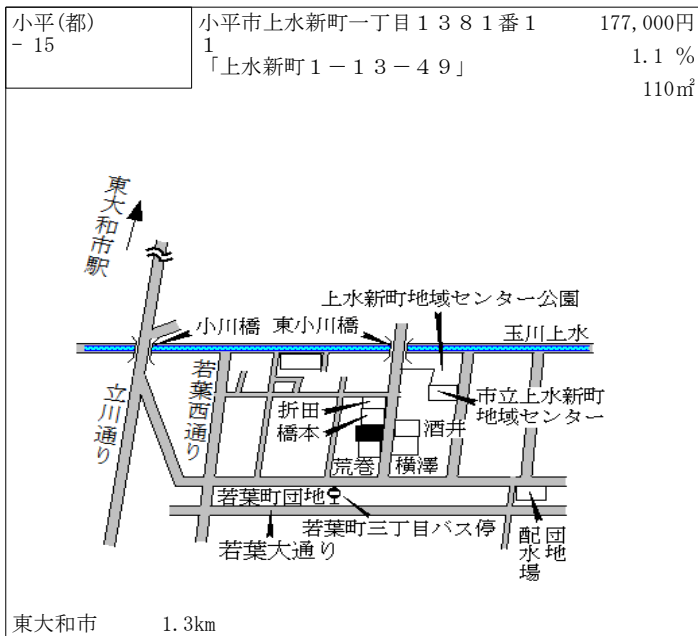
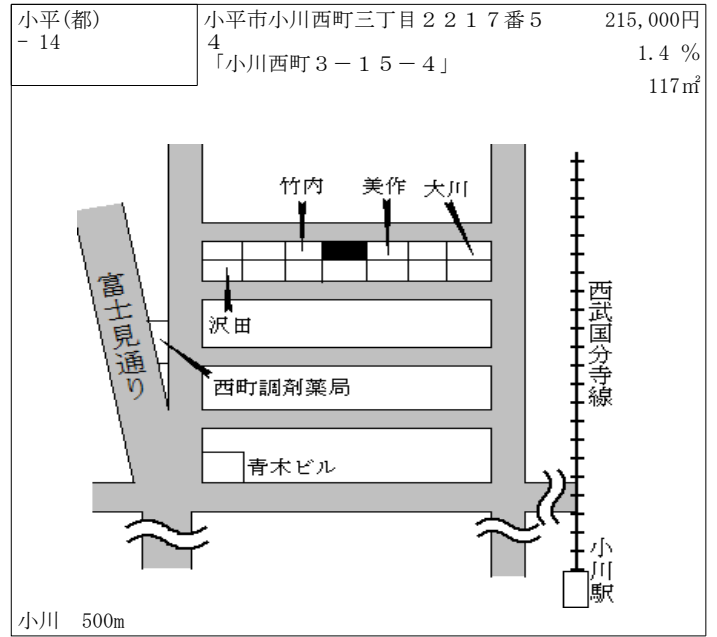
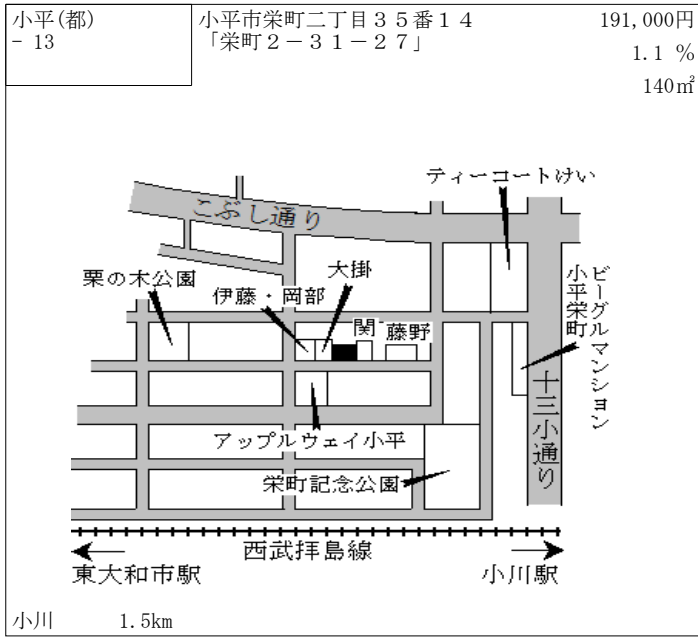

小平(都) 5-3	小平市学園西町一丁目1231番2 外 「学園西町1-21-17」 島崎ビル	312,000円 1.3 % 131m ²
--------------	--	--

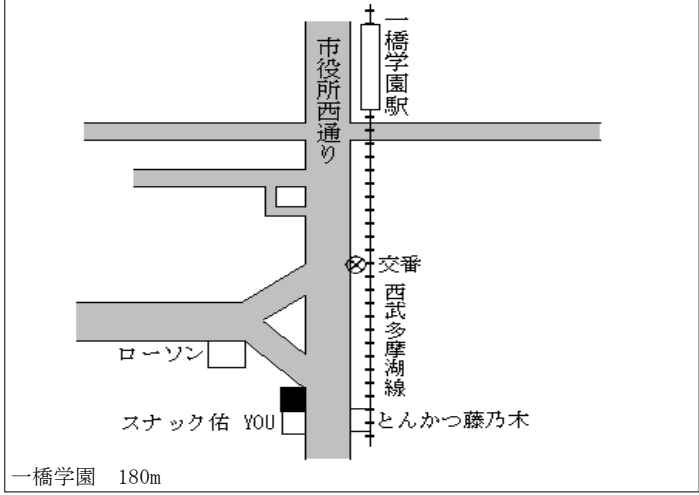

日野(都) - 1	日野市三沢340番21	203,000円 4.1 % 133㎡
--------------	-------------	---------------------------

高幡不動 1.1km

日野(都) - 2	日野市百草971番62	126,000円 0.0 % 213㎡
--------------	-------------	---------------------------

高幡不動 2.1km

日野(都) - 3	日野市落川10番12	203,000円 3.0 % 203㎡
--------------	------------	---------------------------

百草園 580m

日野(都) - 4	日野市大坂上一丁目6番9	218,000円 2.3 % 174㎡
--------------	--------------	---------------------------

日野 500m

日野(都) - 5	日野市三沢四丁目14番6	193,000円 2.7 % 215㎡
--------------	--------------	---------------------------

高幡不動 650m

日野(都) - 6	日野市旭が丘一丁目11番6	217,000円 2.4 % 106㎡
--------------	---------------	---------------------------

豊田 940m

日野(都) - 7	日野市南平一丁目 3 0 番 4	153,000円 0.7 % 233㎡
--------------	------------------	---------------------------

高幡不動 750m

日野(都) - 8	日野市東平山二丁目 2 6 番 7	170,000円 1.2 % 192㎡
--------------	-------------------	---------------------------

豊田 1.4km

日野(都) - 9	日野市万願寺二丁目 1 0 番 8	208,000円 3.0 % 162㎡
--------------	-------------------	---------------------------

万願寺 400m

日野(都) - 10	日野市平山六丁目 2 7 番 1 5	104,000円 ▲ 1.0 % 135㎡
---------------	--------------------	-----------------------------

平山城址公園 900m

日野(都) - 11	日野市豊田四丁目 1 9 番 3 6	222,000円 2.3 % 132㎡
---------------	--------------------	---------------------------

豊田 450m

日野(都) - 12	日野市多摩平六丁目 2 番 1 5	226,000円 1.8 % 160㎡
---------------	-------------------	---------------------------

豊田 1.3km

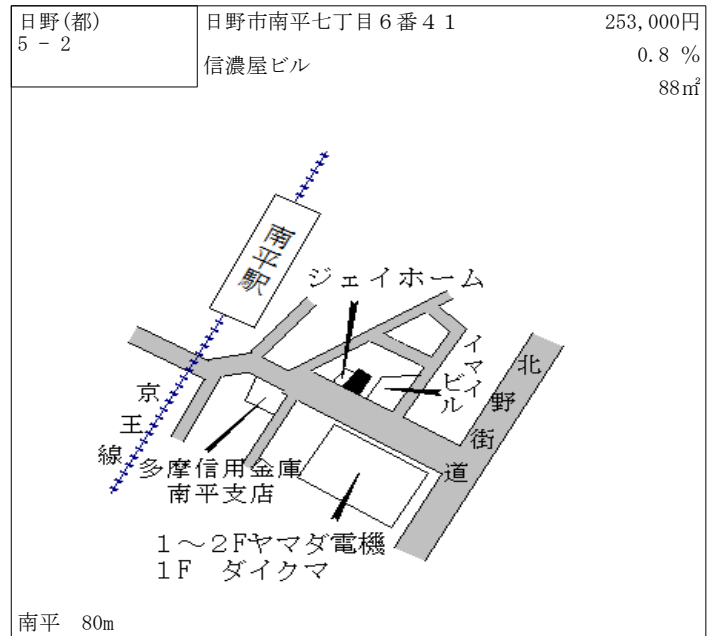
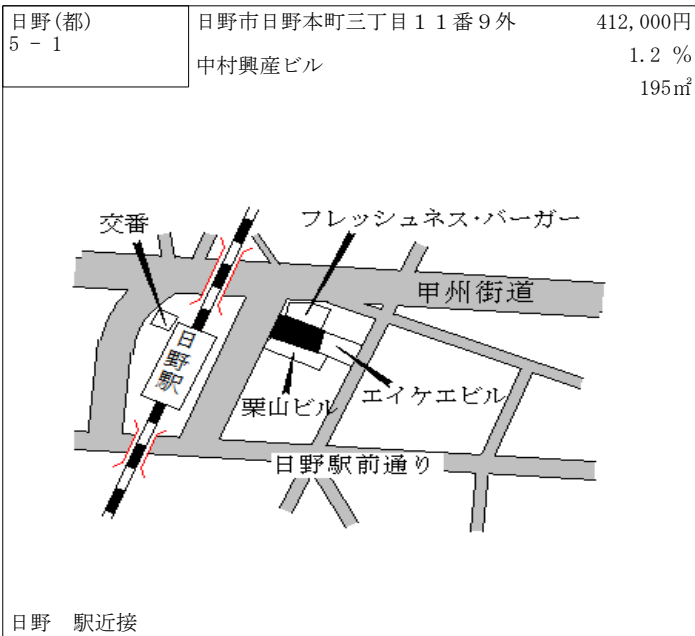
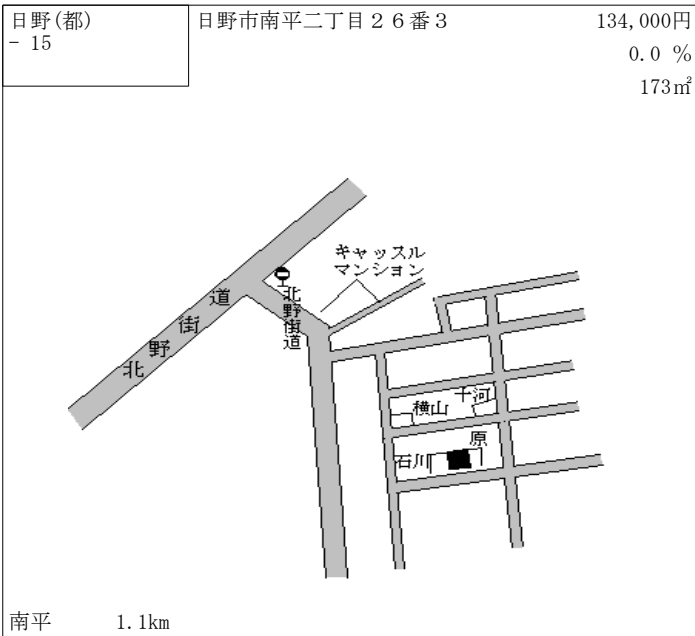
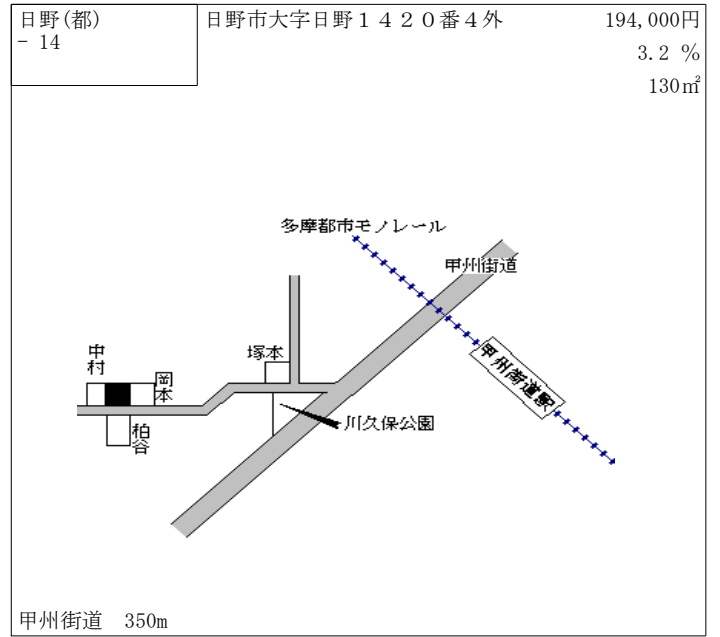
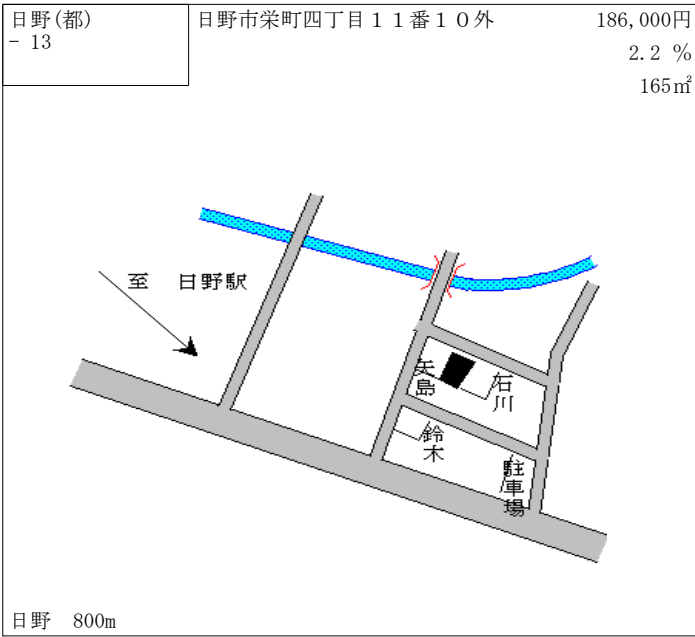

日野(都) 5-3	日野市石田二丁目9番20 あおい動物病院	235,000円 2.2 % 201㎡
--------------	-------------------------	---------------------------

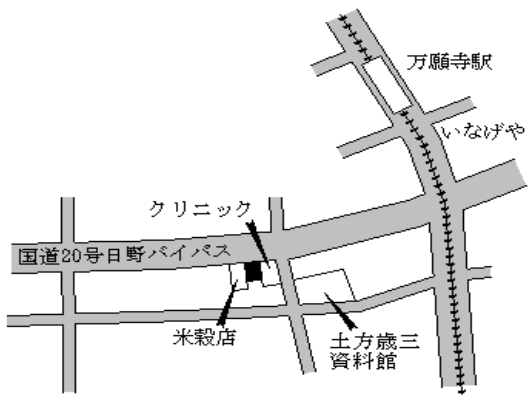

万願寺 250m

東村山(都) - 1	東村山市本町三丁目20番84外	202,000円 1.5 % 184㎡
---------------	-----------------	---------------------------

東村山 820m

東村山(都) - 2	東村山市恩多町三丁目40番22	185,000円 1.6 % 113㎡
---------------	-----------------	---------------------------

久米川 920m

東村山(都) - 3	東村山市久米川町二丁目9番17	162,000円 1.3 % 142㎡
---------------	-----------------	---------------------------

東村山 1.5km

東村山(都) - 4	東村山市秋津町三丁目33番21	158,000円 1.3 % 132㎡
---------------	-----------------	---------------------------

新秋津 1.4km

東村山(都) - 5	東村山市青葉町三丁目24番33	162,000円 1.3 % 119㎡
---------------	-----------------	---------------------------

新秋津 1.3km

東村山(都) - 6	東村山市栄町三丁目4番15	246,000円 1.7 % 215㎡
---------------	---------------	---------------------------

久米川 450m

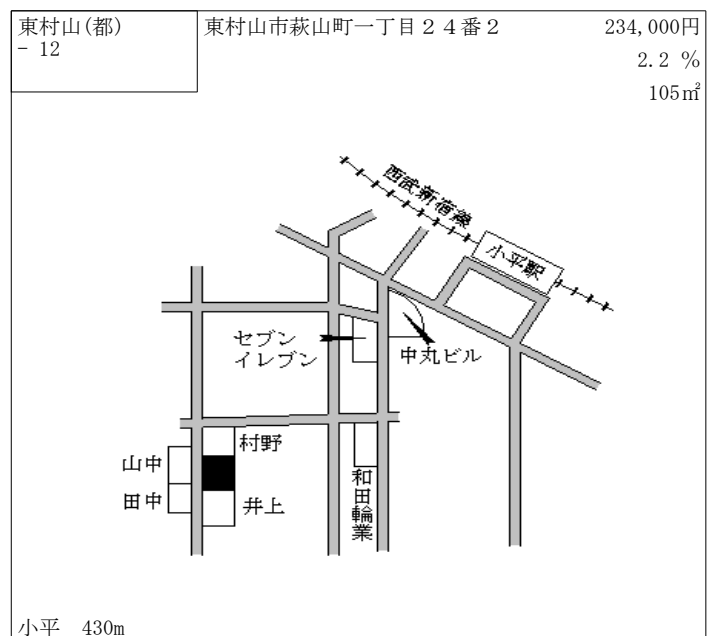
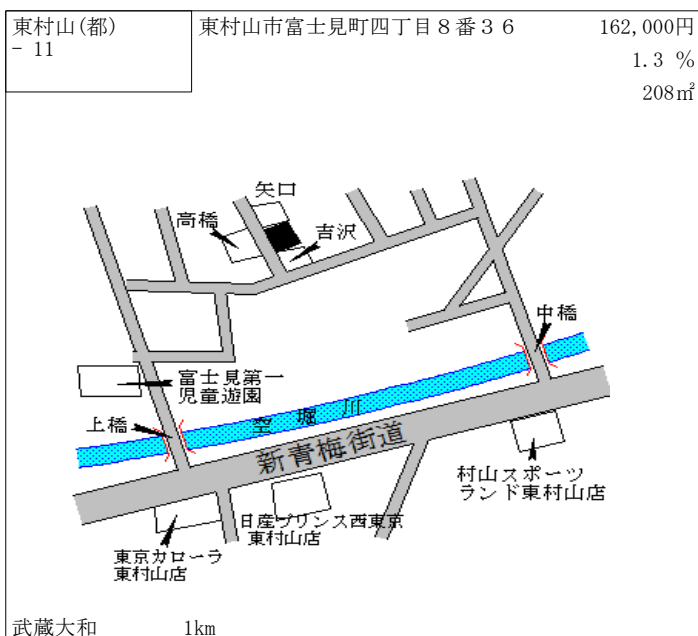
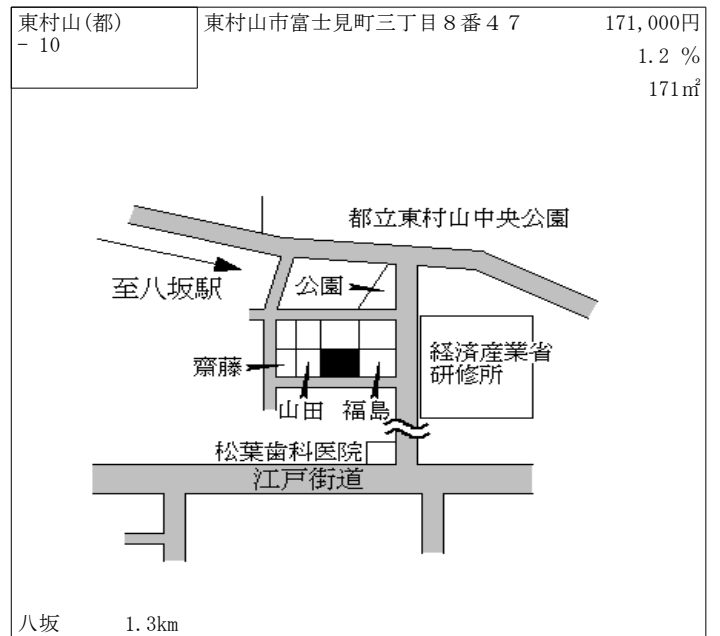
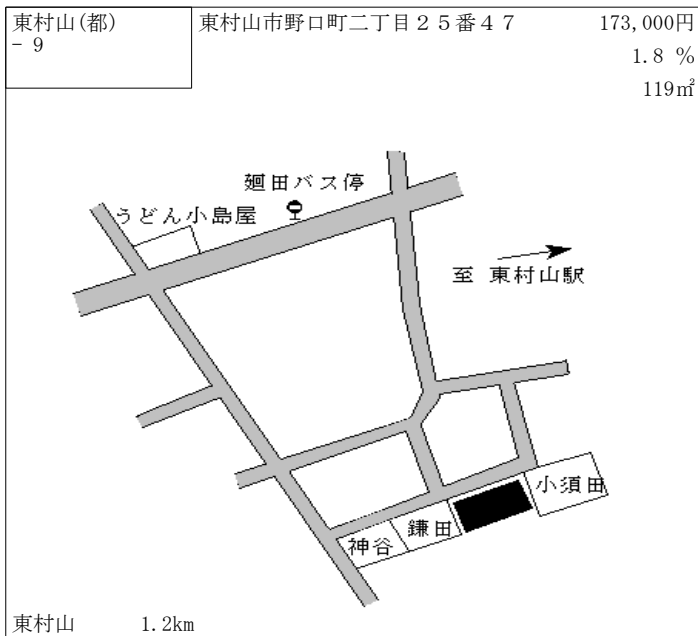
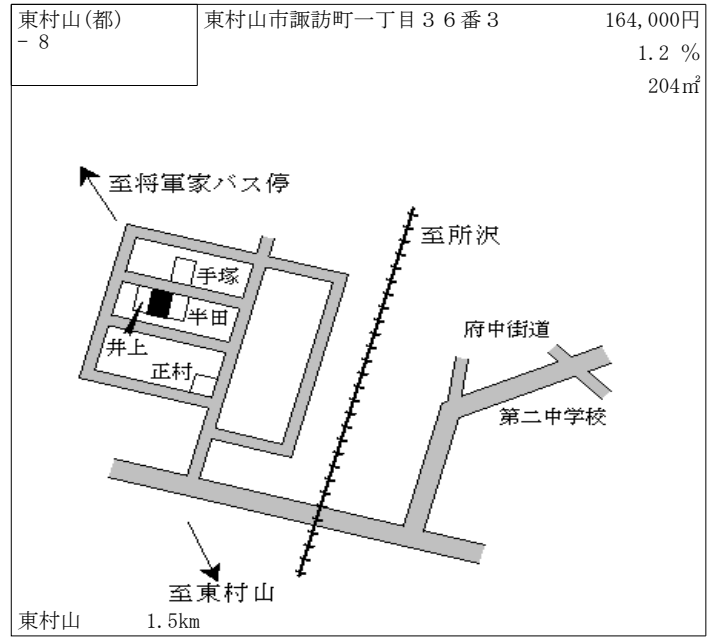
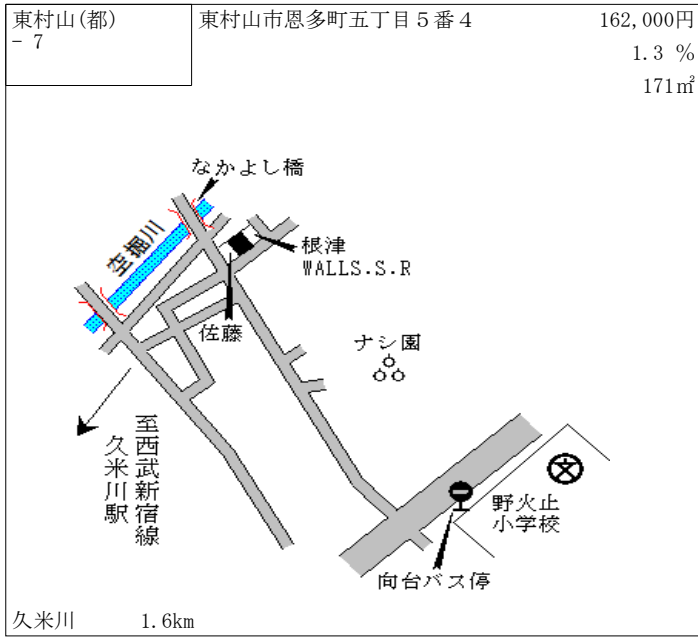

東村山(都) 5-1	東村山市栄町一丁目6番8 中村ビル	329,000円 1.2% 82㎡
---------------	----------------------	-------------------------

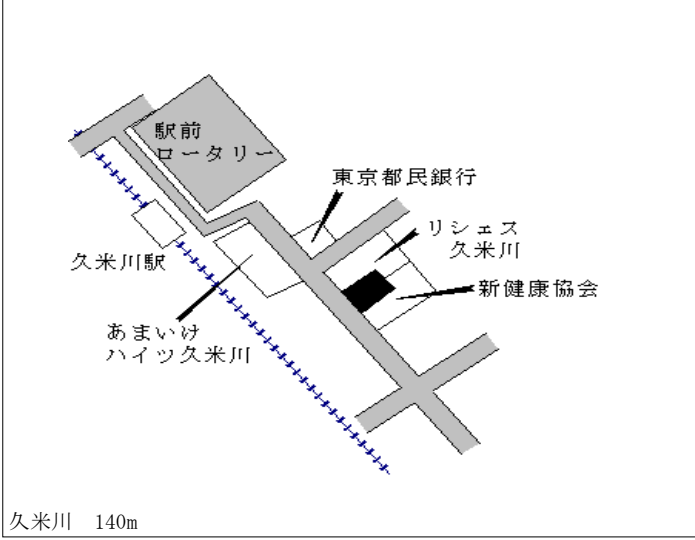

東村山(都) 5-2	東村山市秋津町五丁目9番13 Akitsu Palette Bld	281,000円 1.1% 165㎡
---------------	--------------------------------------	--------------------------

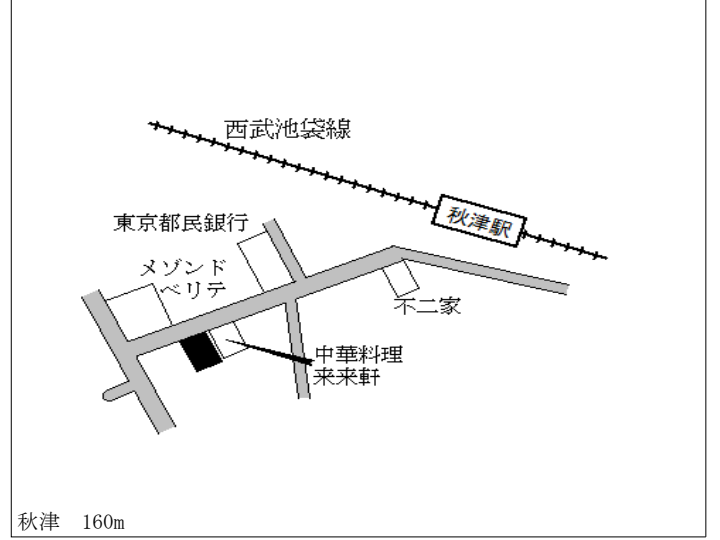

東村山(都) 5-3	東村山市本町二丁目3番69 青梅信用金庫	389,000円 1.0% 566㎡
---------------	-------------------------	--------------------------

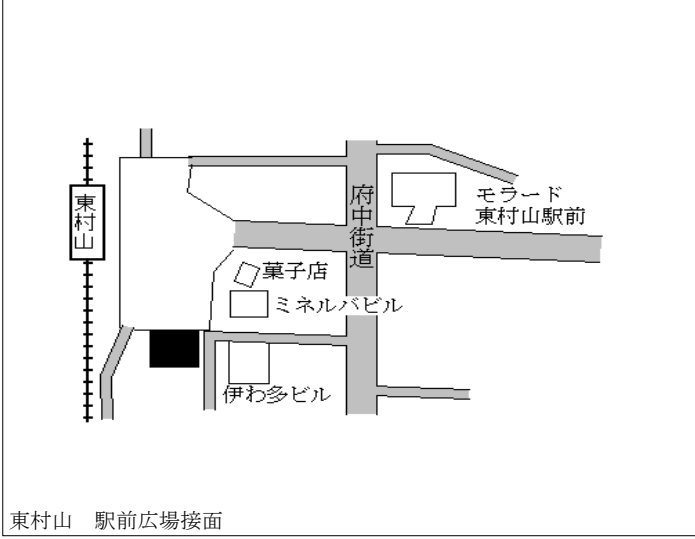

国分寺(都) - 7	国分寺市戸倉二丁目7番15	254,000円 0.0 % 118㎡
---------------	---------------	---------------------------

恋ヶ窪 600m

国分寺(都) - 8	国分寺市西町二丁目25番5	219,000円 0.9 % 213㎡
---------------	---------------	---------------------------

国立 1.5km

国分寺(都) - 9	国分寺市新町二丁目4番28	203,000円 0.5 % 150㎡
---------------	---------------	---------------------------

国立 2.2km

国分寺(都) 5 - 1	国分寺市本町二丁目334番14 「本町2-10-5」 近藤ビル	1,280,000円 2.4 % 120㎡
-----------------	---------------------------------------	-----------------------------

国分寺 130m

国分寺(都) 5 - 2	国分寺市南町三丁目2700番51 外 「南町3-16-5」 第46東京ビル	802,000円 2.8 % 90㎡
-----------------	--	--------------------------

国分寺 150m

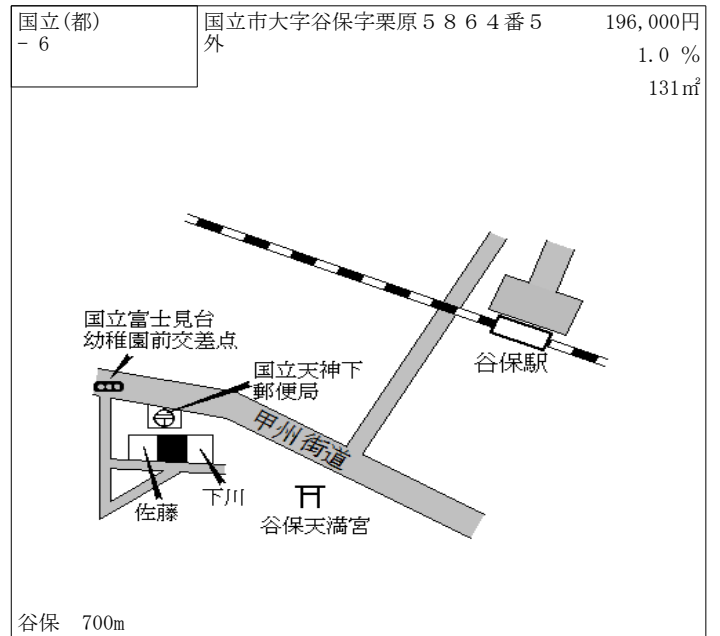
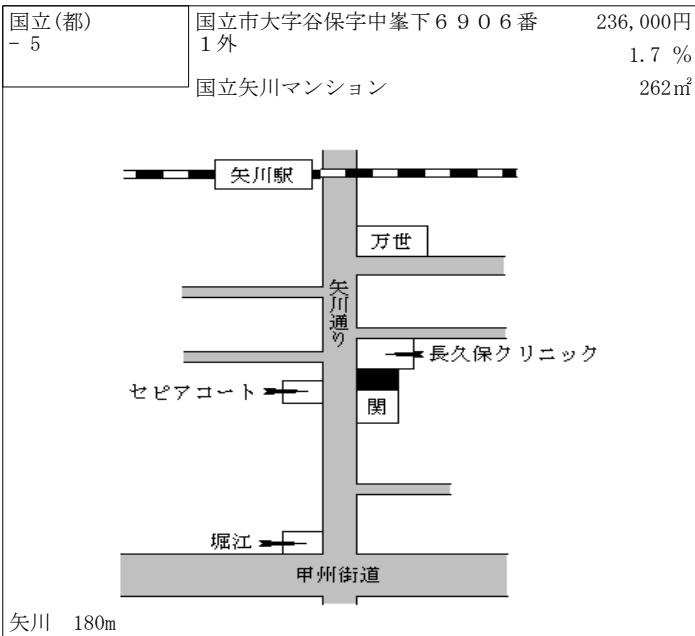
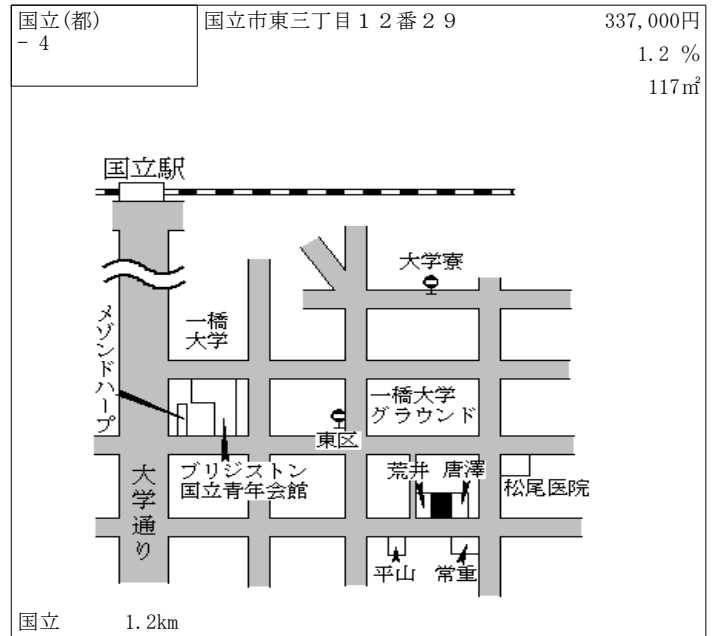
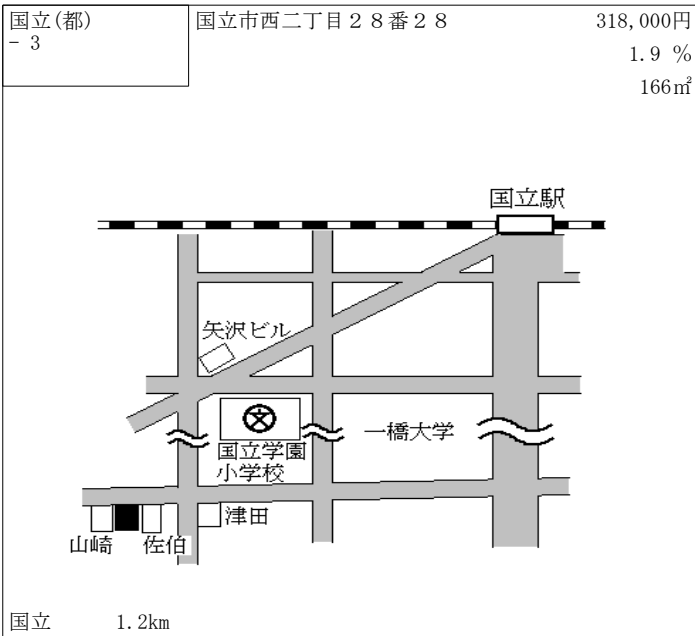
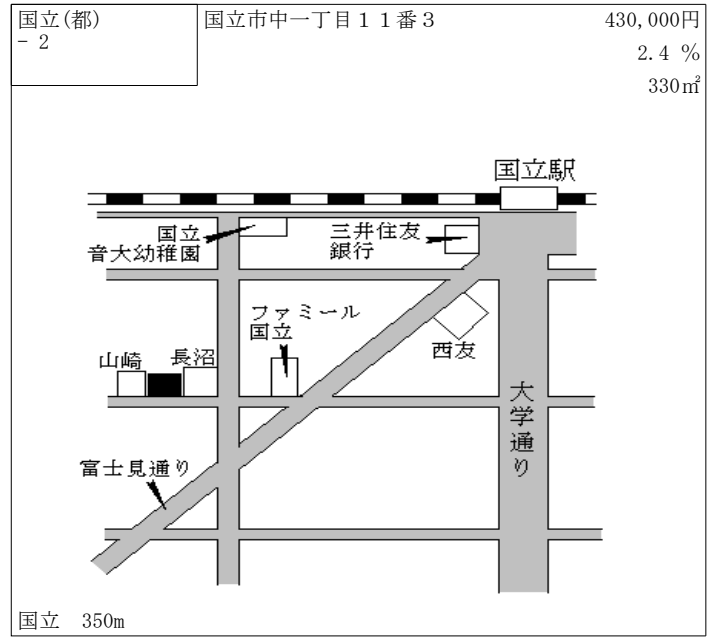
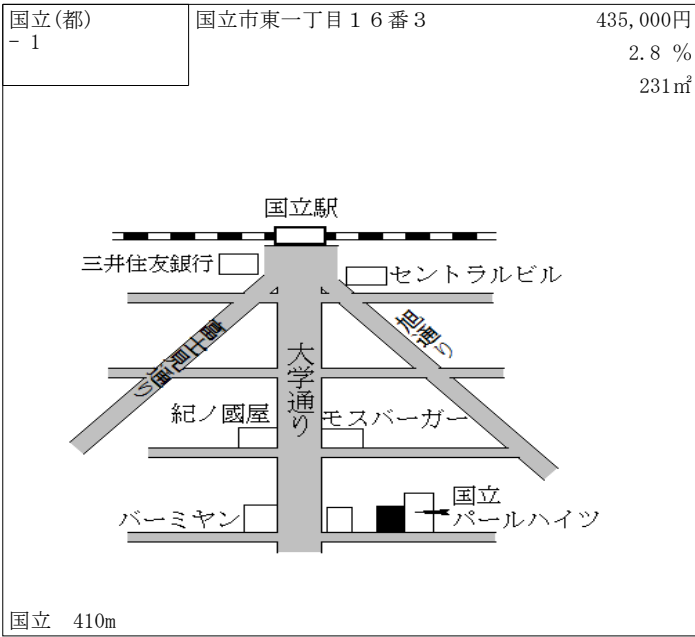

国立(都) 5-1	国立市富士見台二丁目2番2 小林ビル	375,000円 0.0 % 201㎡
--------------	-----------------------	---------------------------

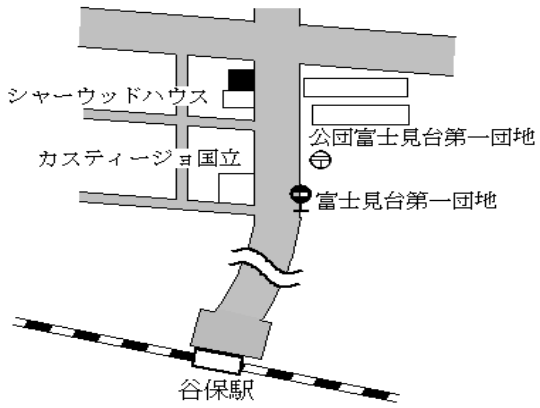

谷保 500m

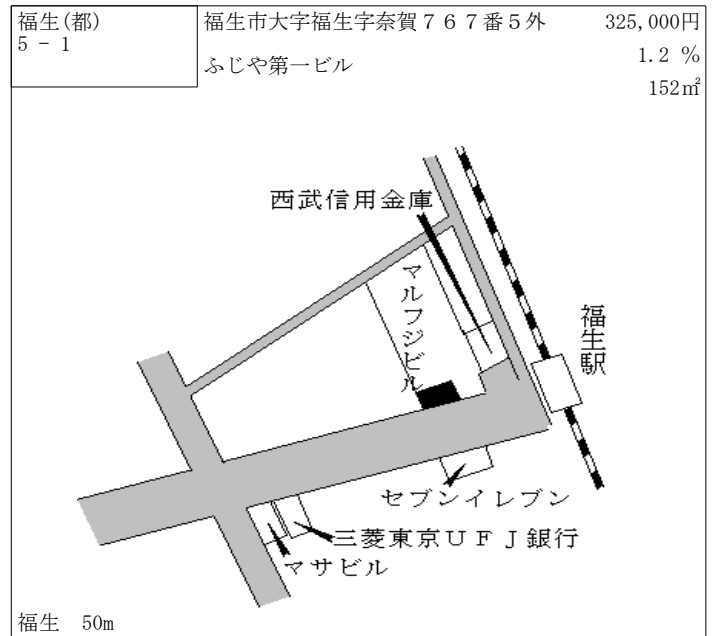
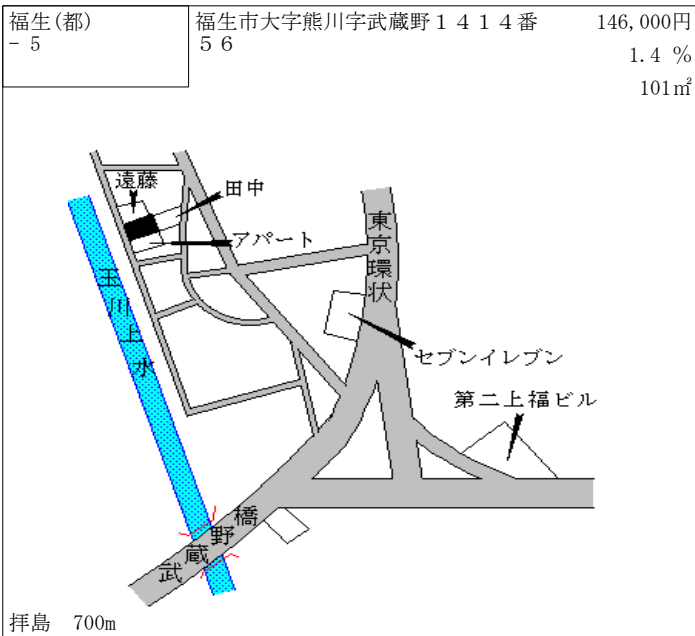
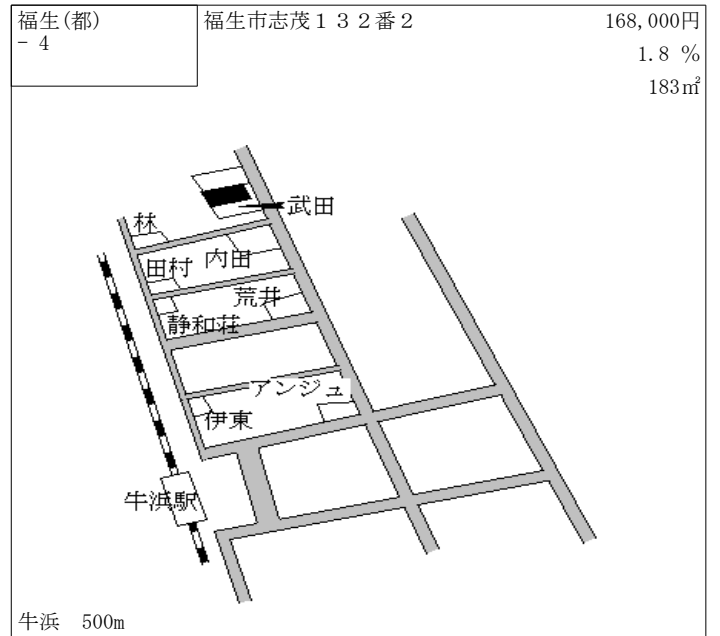
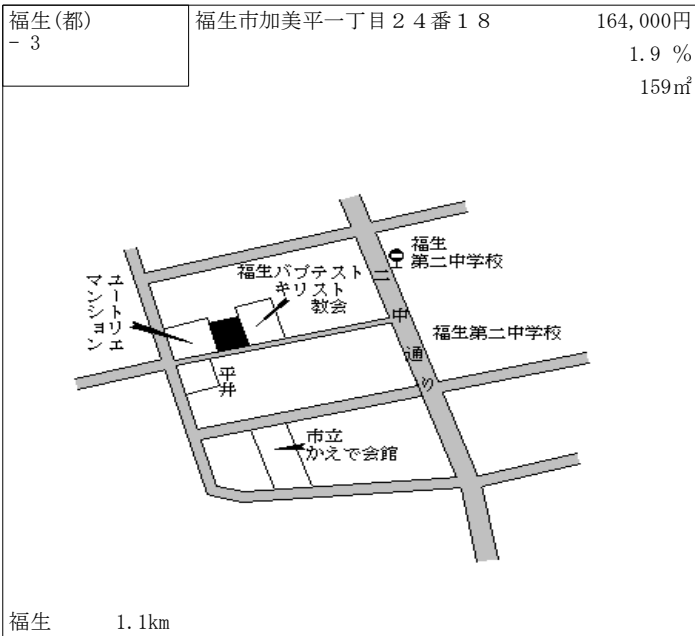
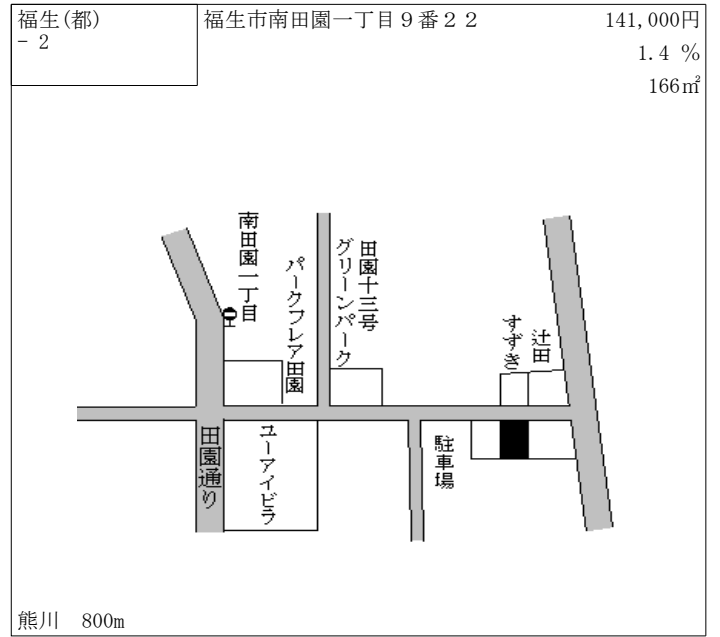
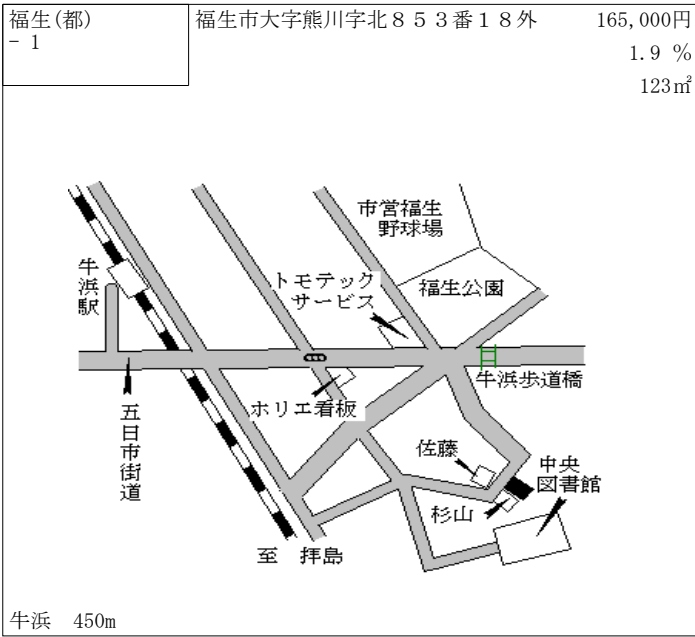

福生(都) 5-2	福生市志茂202番6 ファッションサロンだいまつ	192,000円 1.1% 206㎡
--------------	-----------------------------	--------------------------

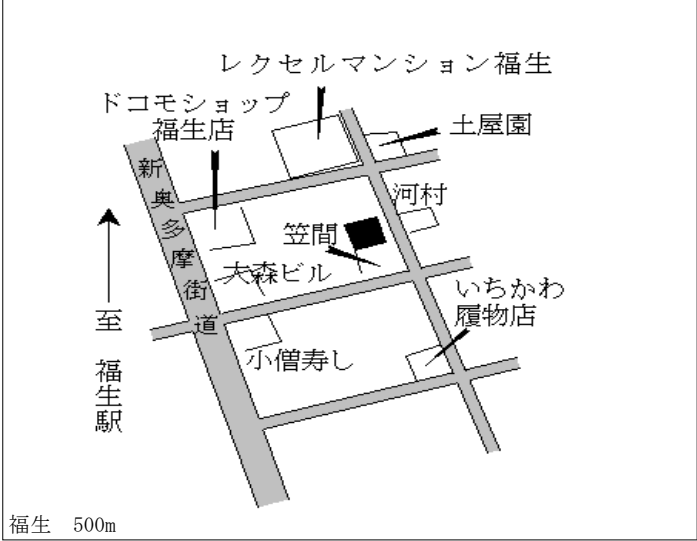

福生(都) 5-3	福生市大字福生字武蔵野2477番7 おそば増田屋	127,000円 1.6% 146㎡
--------------	-----------------------------	--------------------------

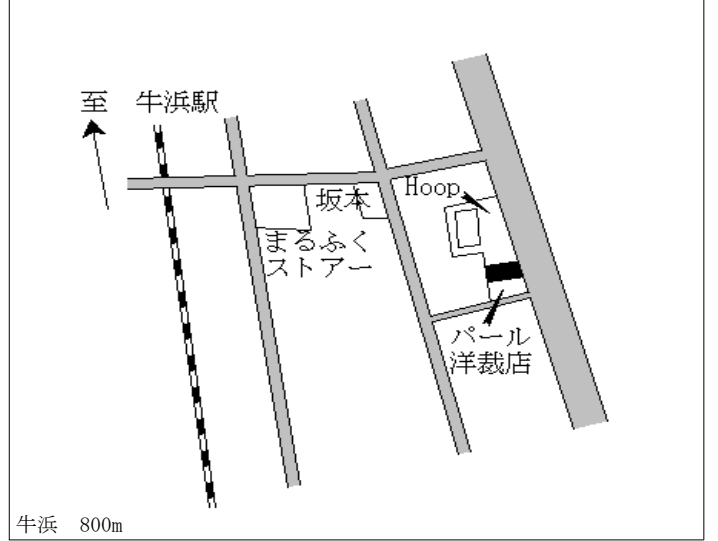

狛江(都) - 1	狛江市岩戸北一丁目1147番41 「岩戸北1-6-7」	307,000円 132㎡
--------------	--------------------------------	------------------

喜多見 740m

狛江(都) - 2	狛江市和泉本町二丁目1248番1 「和泉本町2-29-9」	282,000円 0.4 % 201㎡
--------------	----------------------------------	---------------------------

狛江 1.3km

狛江(都) - 3	狛江市中和泉五丁目328番22 「中和泉5-19-18」	275,000円 0.7 % 109㎡
--------------	---------------------------------	---------------------------

国領 1.4km

狛江(都) - 4	狛江市東和泉一丁目2450番3 「東和泉1-34-37」	315,000円 1.3 % 218㎡
--------------	---------------------------------	---------------------------

狛江 330m

狛江(都) - 5	狛江市猪方三丁目528番11 「猪方3-24-10」	295,000円 1.4 % 148㎡
--------------	-------------------------------	---------------------------

和泉多摩川 300m

狛江(都) 5 - 1	狛江市東和泉三丁目2631番6 「東和泉3-12-10」 ヘアースalon・ラムール	399,000円 0.0 % 52㎡
----------------	--	--------------------------

和泉多摩川 80m

東大和(都) - 1	東大和市狭山五丁目 1 6 1 4 番 1 9	136,000円 0.7 % 119㎡
---------------	-------------------------	---------------------------

武蔵大和 1.2km

東大和(都) - 2	東大和市上北台三丁目 4 5 9 番 3	201,000円 1.5 % 196㎡
---------------	----------------------	---------------------------

桜街道 90m

東大和(都) - 3	東大和市南街六丁目 6 4 番 7	202,000円 1.5 % 158㎡
---------------	-------------------	---------------------------

東大和市 600m

東大和(都) - 4	東大和市湖畔二丁目 1 0 4 4 番 8 2	103,000円 0.0 % 240㎡
---------------	-------------------------	---------------------------

武蔵大和 1.8km

東大和(都) - 5	東大和市中央四丁目 9 6 5 番 1 8 7	171,000円 1.2 % 202㎡
---------------	-------------------------	---------------------------

東大和市 1.4km

東大和(都) - 6	東大和市芋窪四丁目 1 4 8 2 番 5	138,000円 0.7 % 114㎡
---------------	-----------------------	---------------------------

上北台 1km

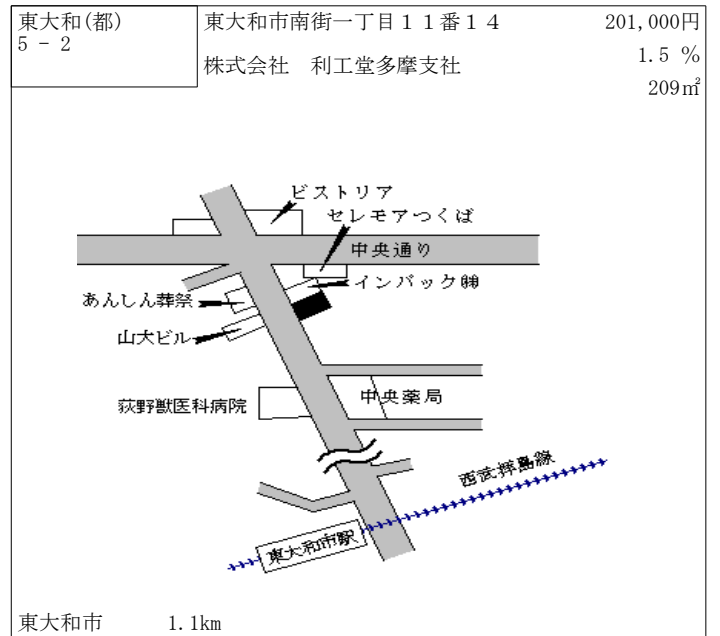
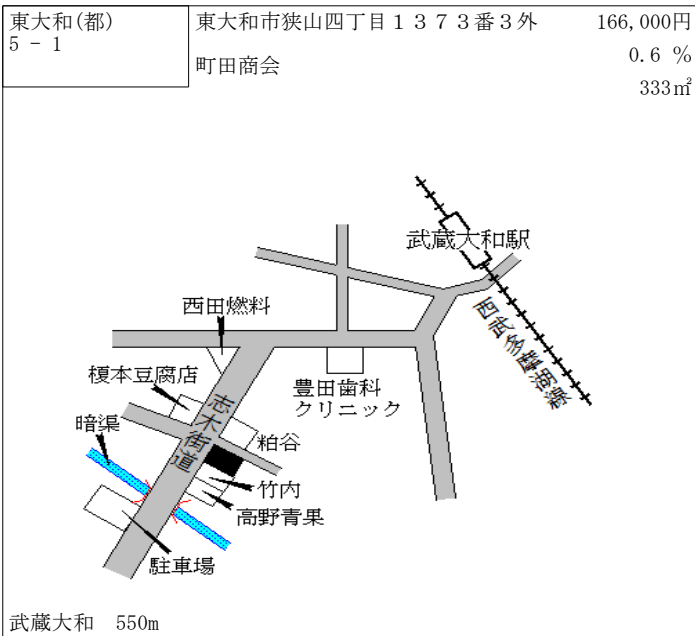
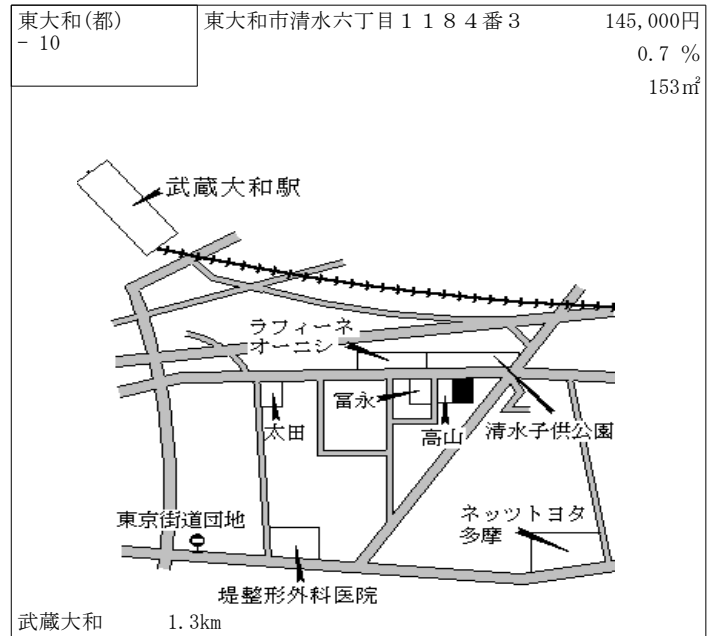
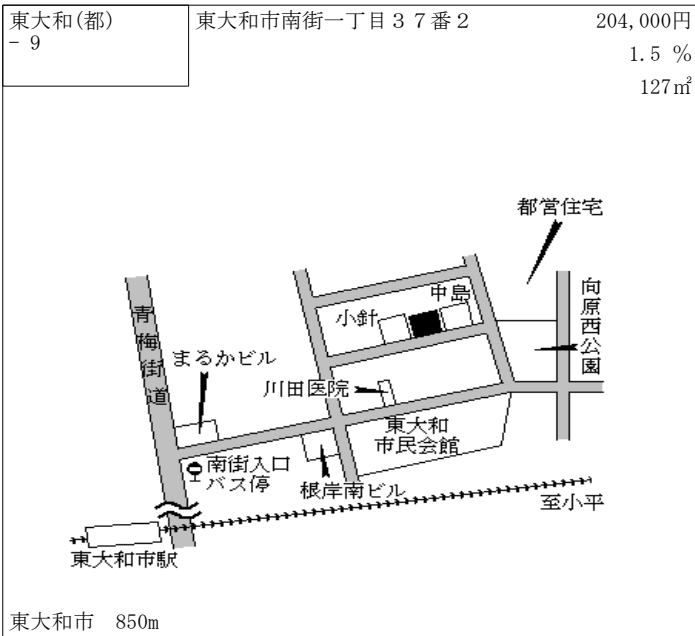
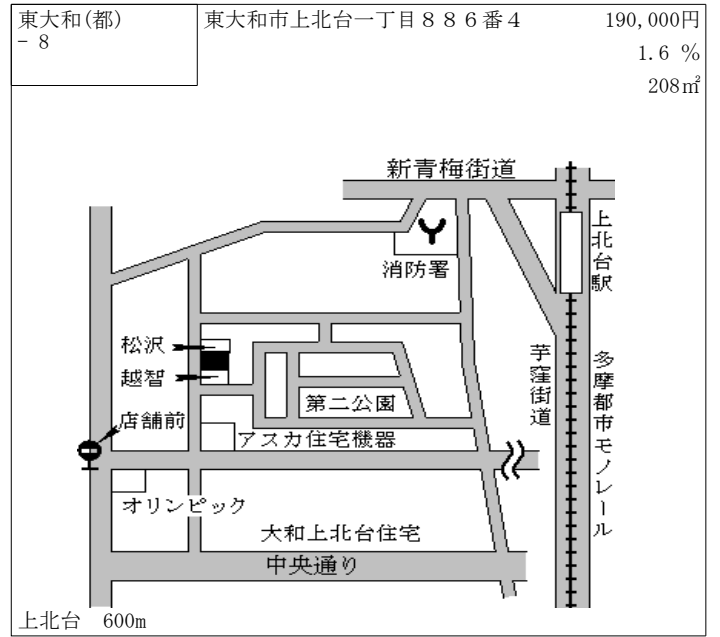
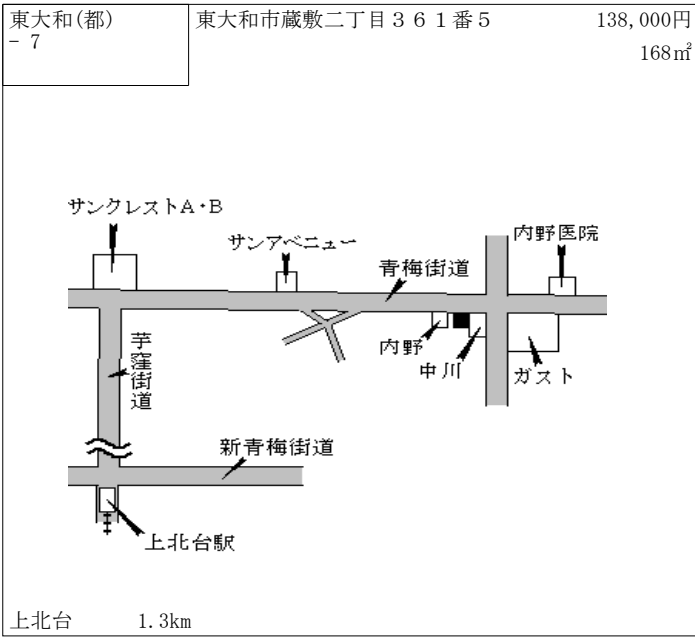

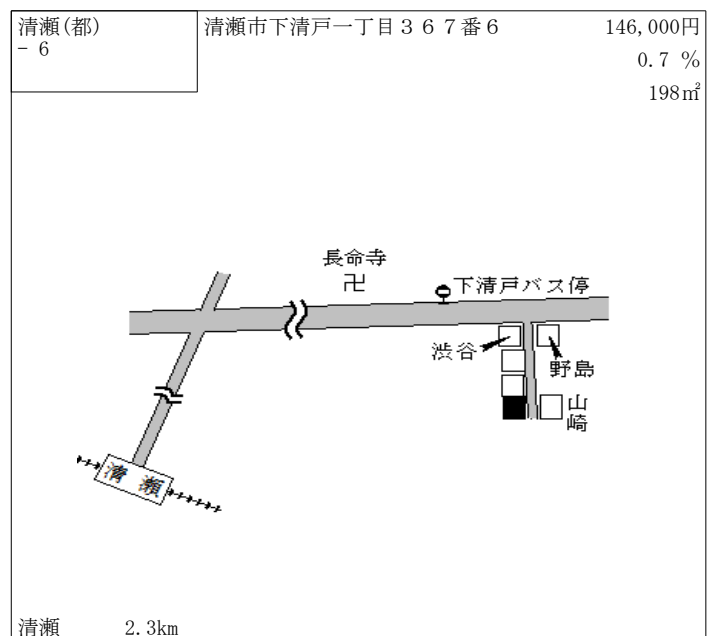
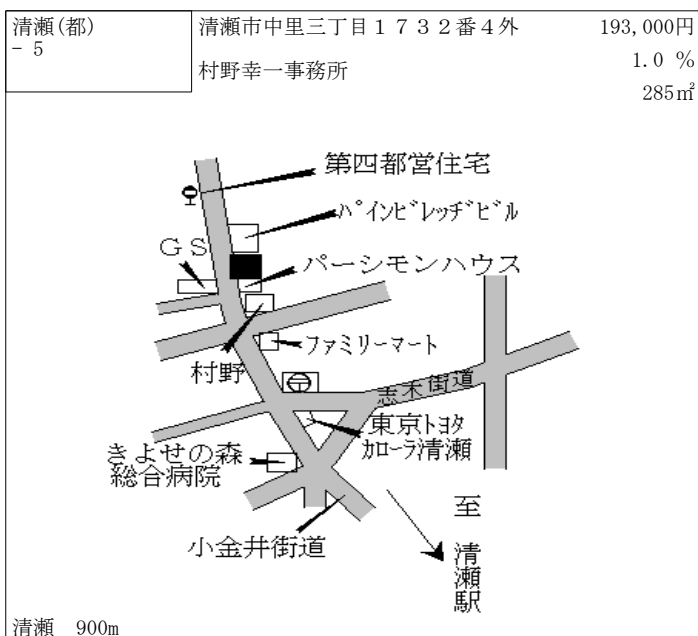
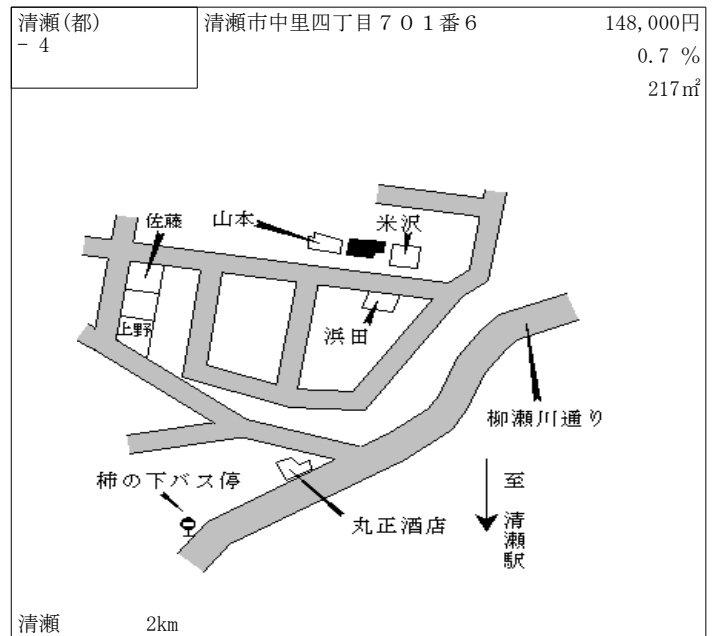
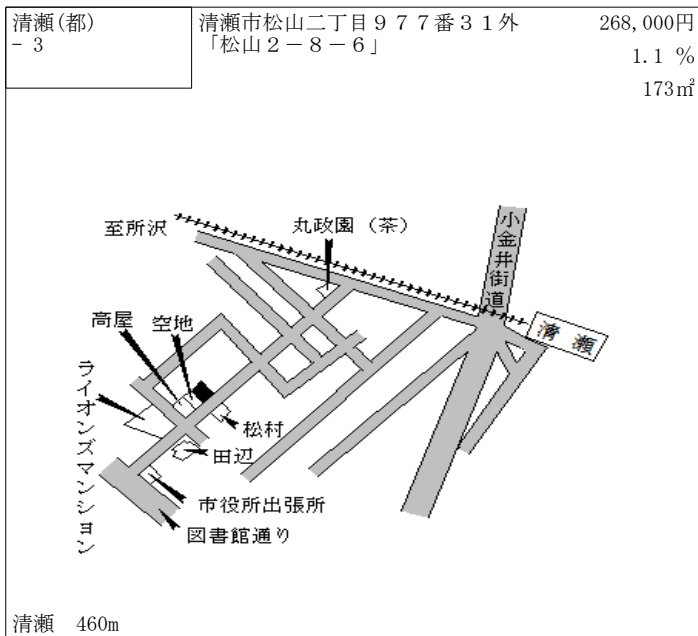
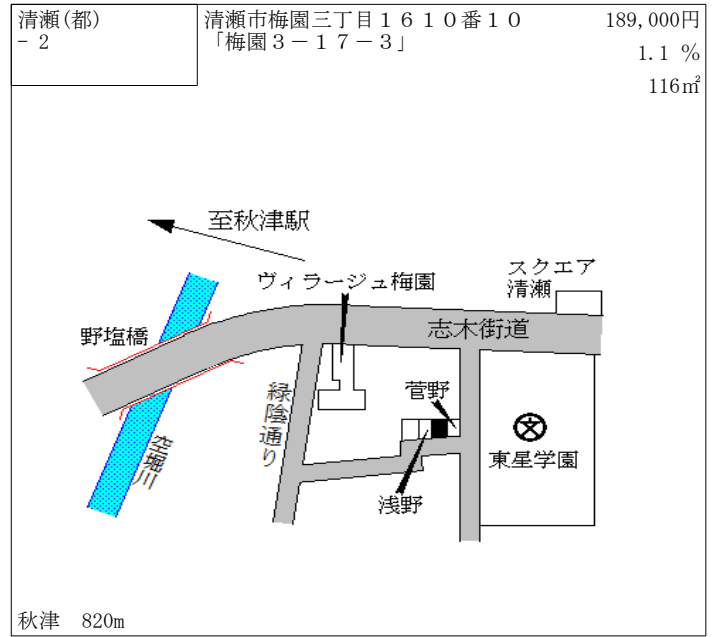
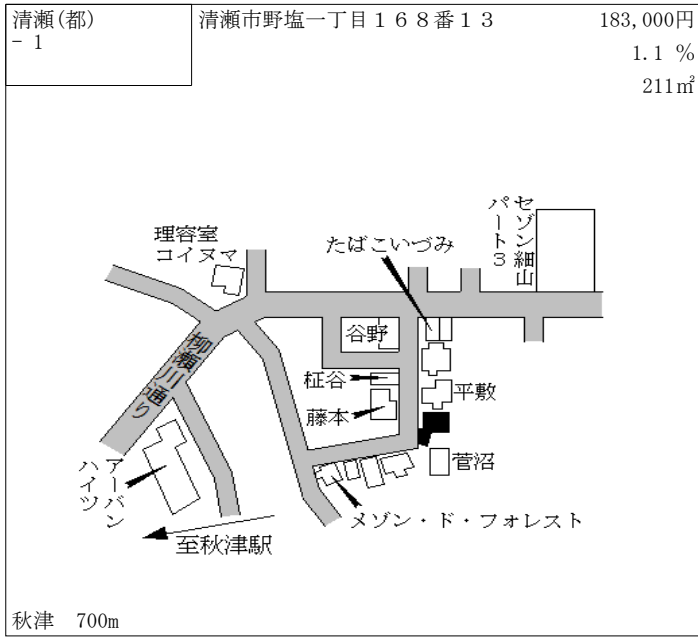

清瀬(都) - 7	清瀬市中清戸一丁目602番11	201,000円 1.0 % 109㎡
--------------	-----------------	---------------------------

清瀬 900m

清瀬(都) - 8	清瀬市松山三丁目1283番57外 「松山3-26-1」	217,000円 0.9 % 100㎡
--------------	--------------------------------	---------------------------

清瀬 900m

清瀬(都) - 9	清瀬市中清戸二丁目636番34	179,000円 1.7 % 230㎡
--------------	-----------------	---------------------------

清瀬 1.5km

清瀬(都) - 10	清瀬市旭が丘一丁目613番6	137,000円 0.7 % 118㎡
---------------	----------------	---------------------------

清瀬 2.7km

清瀬(都) 5 - 1	清瀬市元町一丁目2番 「元町1-2-11」 アミュー	432,000円 1.2 % 914㎡
----------------	----------------------------------	---------------------------

清瀬 駅前広場接面

清瀬(都) 5 - 2	清瀬市松山一丁目997番4 「松山1-11-12」 清瀬駅前ビル	410,000円 1.2 % 389㎡
----------------	--	---------------------------

清瀬 80m

東久留米(都) - 1	東久留米市金山町二丁目 5 7 6 番 2 「金山町 2-1 8-7」	175,000円 1.2 % 110㎡
----------------	--	---------------------------

東久留米 1.5km

東久留米(都) - 2	東久留米市下里二丁目 1 0 1 3 番 1 「下里 2-1 1-3」	160,000円 0.6 % 110㎡
----------------	--	---------------------------

清瀬 2.4km

東久留米(都) - 3	東久留米市前沢五丁目 2 9 番 2 「前沢 5-2 9-2 1」	185,000円 1.1 % 264㎡
----------------	--------------------------------------	---------------------------

花小金井 2.2km

東久留米(都) - 4	東久留米市南沢三丁目 1 9 0 番 7 外 「南沢 3-1 3-1 0」	180,000円 1.1 % 108㎡
----------------	--	---------------------------

東久留米 1.4km

東久留米(都) - 5	東久留米市中央町二丁目 1 3 3 0 番 2 3 「中央町 2-1 1-2 2」	189,000円 1.1 % 126㎡
----------------	--	---------------------------

東久留米 1.5km

東久留米(都) - 6	東久留米市野火止三丁目 1 4 7 7 番 9 5 「野火止 3-2 0-1 4」	171,000円 1.2 % 136㎡
----------------	--	---------------------------

清瀬 1.9km

東久留米(都) - 7	東久留米市中央町三丁目1539番 21 「中央町3-23-16」	166,000円 0.6 % 115㎡
----------------	--	---------------------------

東久留米 2.1km

東久留米(都) - 8	東久留米市前沢一丁目940番15 「前沢1-4-42」	171,000円 1.2 % 110㎡
----------------	--------------------------------	---------------------------

花小金井 2.7km

東久留米(都) - 9	東久留米市新川町一丁目94番19 「新川町1-12-3」	246,000円 1.7 % 115㎡
----------------	---------------------------------	---------------------------

東久留米 400m

東久留米(都) - 10	東久留米市柳窪二丁目125番8 「柳窪2-15-23」	167,000円 1.2 % 102㎡
-----------------	--------------------------------	---------------------------

小平 1.6km

東久留米(都) - 11	東久留米市小山一丁目108番3外 「小山1-7-8」	210,000円 1.0 % 131㎡
-----------------	-------------------------------	---------------------------

東久留米 730m

東久留米(都) 5-1	東久留米市幸町三丁目1163番2 「幸町3-4-3」 お茶の松村	230,000円 0.0 % 163㎡
----------------	--	---------------------------

東久留米 1.2km

東久留米(都) 5-2	東久留米市本町一丁目4番6 「本町1-4-1」 東久留米西口駅前ビル	482,000円 1.0 % 1,422㎡
----------------	--	-----------------------------

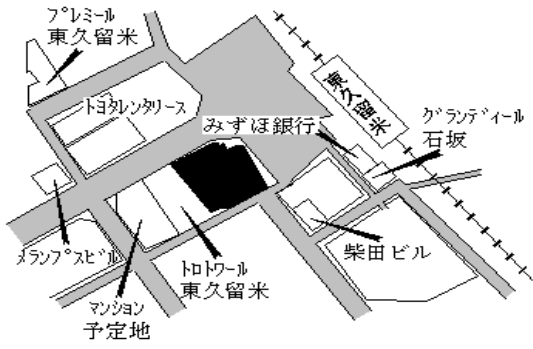

東久留米 駅前広場接面

武蔵村山(都) - 1	武蔵村山市大南一丁目9 7 番 2	137,000円 1.5 % 198㎡
----------------	-------------------	---------------------------

武蔵砂川 1.7km

武蔵村山(都) - 2	武蔵村山市三ツ木五丁目1 9 番 1 2	54,000円 0.0 % 160㎡
----------------	----------------------	--------------------------

武蔵砂川 4.7km

武蔵村山(都) - 3	武蔵村山市中藤五丁目4 5 番 7 外	118,000円 0.9 % 340㎡
----------------	---------------------	---------------------------

上北台 1.7km

武蔵村山(都) - 4	武蔵村山市伊奈平五丁目3 0 番 3 1	117,000円 0.9 % 110㎡
----------------	----------------------	---------------------------

西武立川 2.1km

武蔵村山(都) - 5	武蔵村山市残堀二丁目3 番 1 0	114,000円 0.9 % 110㎡
----------------	-------------------	---------------------------

西武立川 3km

武蔵村山(都) - 6	武蔵村山市三ツ木一丁目1 8 番 4	103,000円 1.0 % 231㎡
----------------	--------------------	---------------------------

西武立川 3.9km

武蔵村山(都) - 7	武蔵村山市榎二丁目18番2	128,000円 0.8 % 139㎡
----------------	---------------	---------------------------

武蔵砂川 2.3km

武蔵村山(都) - 8	武蔵村山市大南一丁目158番1	149,000円 1.4 % 113㎡
----------------	-----------------	---------------------------

武蔵砂川 1km

武蔵村山(都) - 9	武蔵村山市中央一丁目26番2	115,000円 0.9 % 109㎡
----------------	----------------	---------------------------

武蔵砂川 3.4km

武蔵村山(都) 5 - 1	武蔵村山市大南一丁目132番4 ビストロ2000	149,000円 1.4 % 160㎡
------------------	-----------------------------	---------------------------

武蔵砂川 1.5km

武蔵村山(都) 5 - 2	武蔵村山市三ツ藤三丁目4番2外 「三ツ藤3-4-3」 東京トヨペットむさし村山店	113,000円 954㎡
------------------	--	------------------

西武立川 3.8km

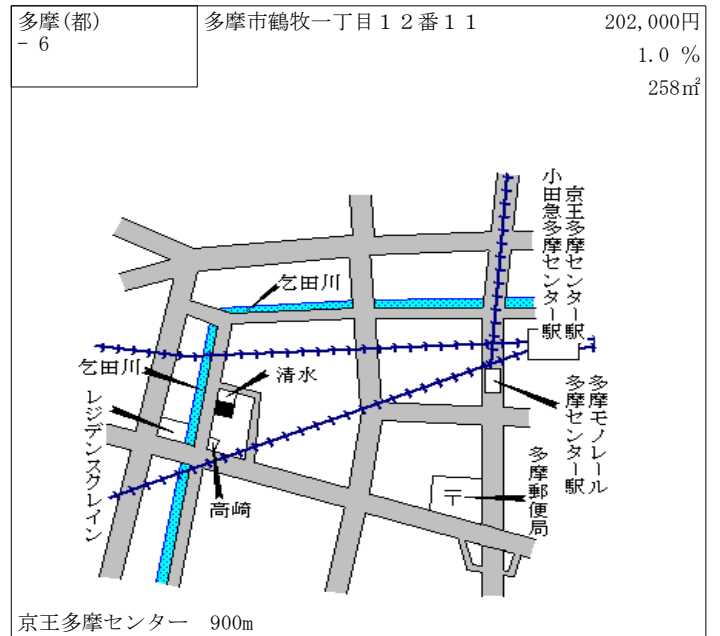
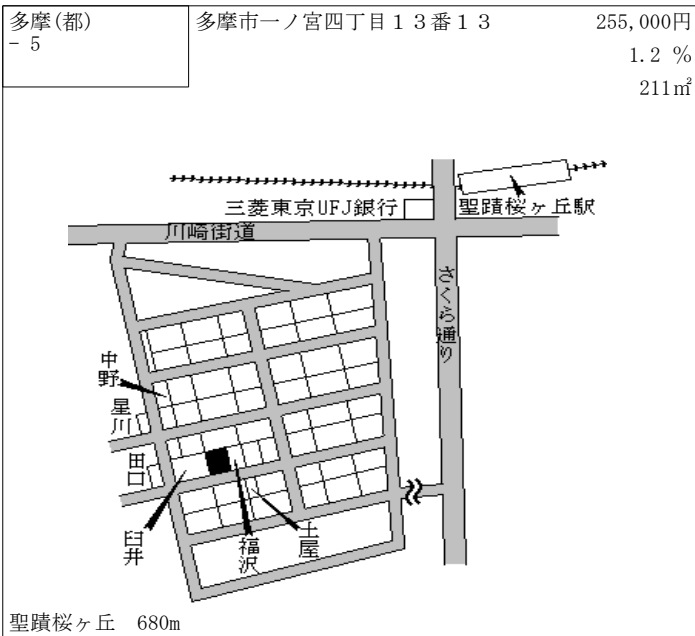
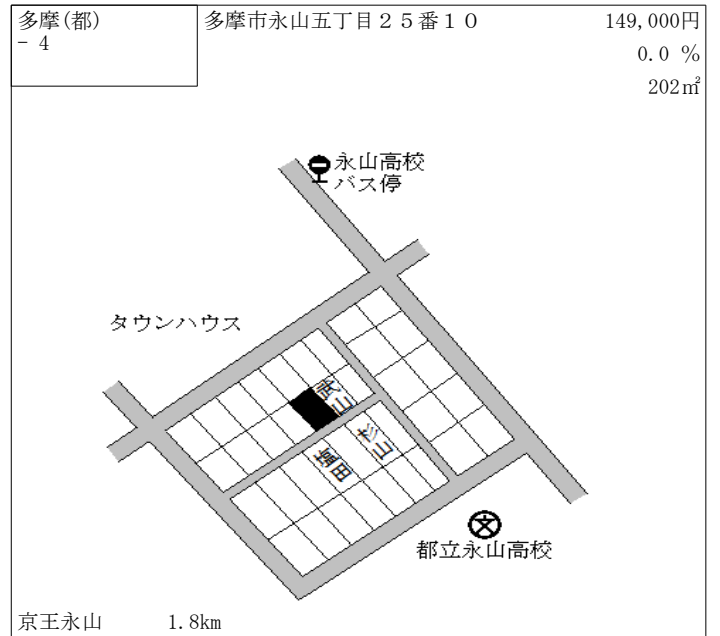
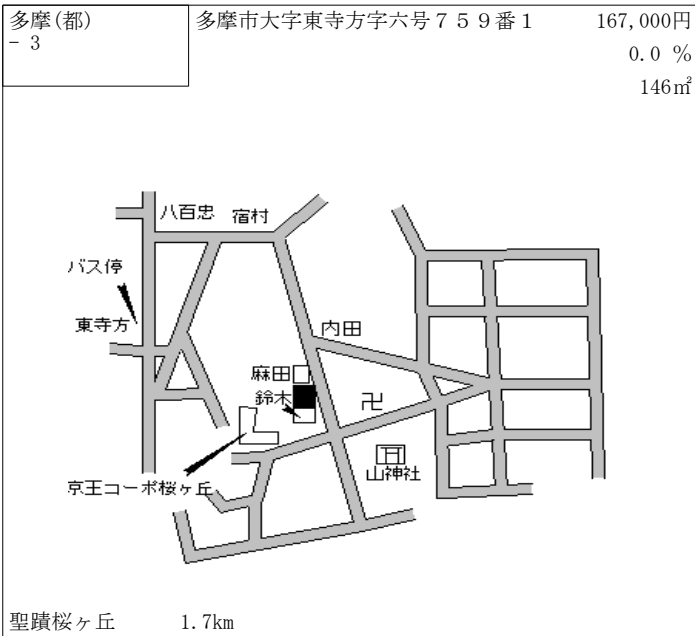
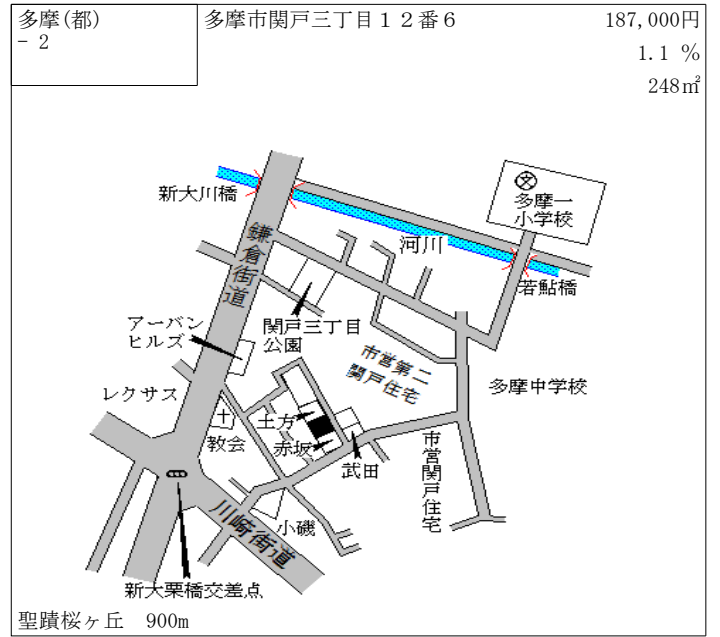
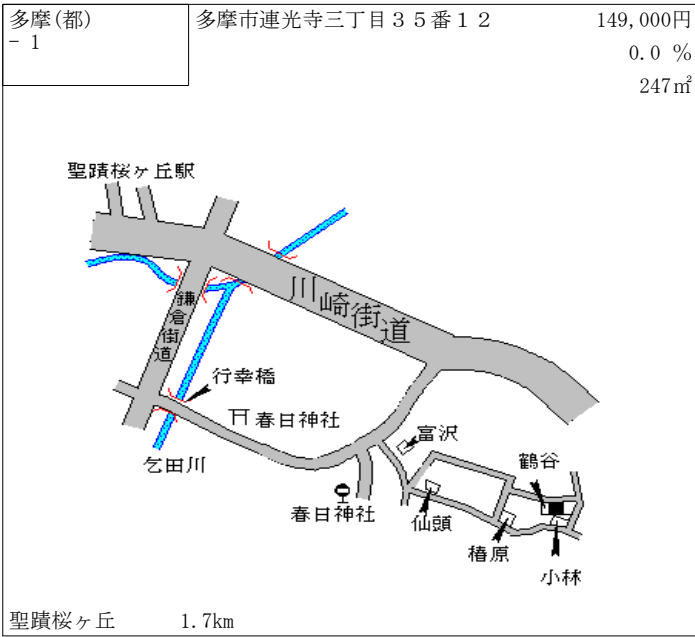

多摩(都) - 7	多摩市乞田 1 1 7 4 番 2	176,000円 1.1 % 259㎡
--------------	-------------------	---------------------------

京王永山 900m

多摩(都) - 8	多摩市聖ヶ丘三丁目 5 5 番 8	177,000円 0.6 % 207㎡
--------------	-------------------	---------------------------

京王永山 1.8km

多摩(都) - 9	多摩市桜ヶ丘二丁目 1 4 番 6	166,000円 0.6 % 358㎡
--------------	-------------------	---------------------------

聖蹟桜ヶ丘 1.8km

多摩(都) - 10	多摩市大字和田字五号 4 7 2 番 3 外	160,000円 0.0 % 267㎡
---------------	------------------------	---------------------------

聖蹟桜ヶ丘 2.4km

多摩(都) - 11	多摩市大字和田字二十号 1 7 9 0 番 2 5	141,000円 0.0 % 101㎡
---------------	---------------------------	---------------------------

聖蹟桜ヶ丘 1.3km

多摩(都) - 12	多摩市桜ヶ丘一丁目 4 0 番 1 2	170,000円 0.6 % 309㎡
---------------	---------------------	---------------------------

聖蹟桜ヶ丘 1.1km

多摩(都) - 13	多摩市関戸五丁目2番22	185,000円 1.1 % 263㎡
---------------	--------------	---------------------------

聖蹟桜ヶ丘 850m

多摩(都) - 14	多摩市乞田838番1	186,000円 0.5 % 157㎡
---------------	------------	---------------------------

京王多摩センター 1.1km

多摩(都) 5 - 1	多摩市関戸二丁目40番27 SAラッシュビル	730,000円 0.7 % 224㎡
----------------	---------------------------	---------------------------

聖蹟桜ヶ丘 50m

多摩(都) 5 - 2	多摩市関戸四丁目4番10 神谷第1ビル	603,000円 0.3 % 585㎡
----------------	------------------------	---------------------------

聖蹟桜ヶ丘 200m

多摩(都) 5 - 3	多摩市唐木田一丁目1番2 ムサシノ住宅ビル	224,000円 0.4 % 192㎡
----------------	--------------------------	---------------------------

唐木田 200m

多摩(都) 5 - 4	多摩市山王下一丁目13番13 スガナミ楽器	235,000円 0.4 % 247㎡
----------------	--------------------------	---------------------------

京王多摩センター 500m

稲城(都) - 1	稲城市向陽台二丁目4番50	207,000円 1.0 % 181㎡
--------------	---------------	---------------------------

稲城 1.2km

稲城(都) - 2	稲城市大字矢野口字根方3103番3	198,000円 1.0 % 134㎡
--------------	-------------------	---------------------------

稲城 700m

稲城(都) - 3	稲城市大字矢野口字松葉2099番8外	199,000円 1.5 % 163㎡
--------------	--------------------	---------------------------

京王よみうりランド 700m

稲城(都) - 4	稲城市大字矢野口字中島37番9	208,000円 1.5 % 109㎡
--------------	-----------------	---------------------------

矢野口 870m

稲城(都) - 5	稲城市大字東長沼字一号46番7	182,000円 1.1 % 175㎡
--------------	-----------------	---------------------------

稲城長沼 500m

稲城(都) - 6	稲城市大字大丸字一号112番3外丸武精肉店	242,000円 1.3 % 135㎡
--------------	-----------------------	---------------------------

稲城長沼 300m

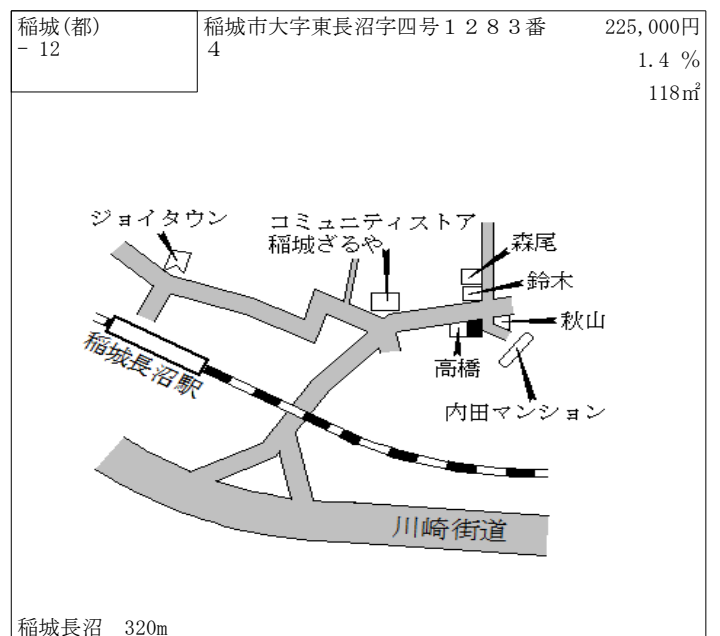
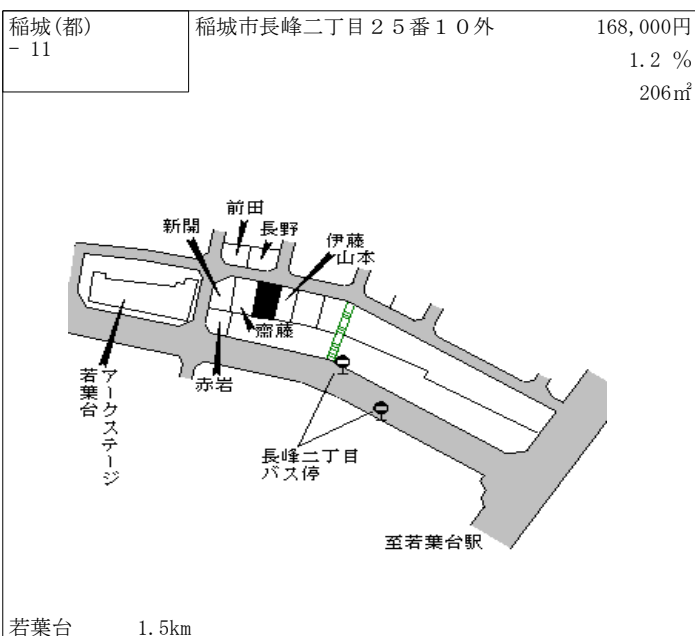
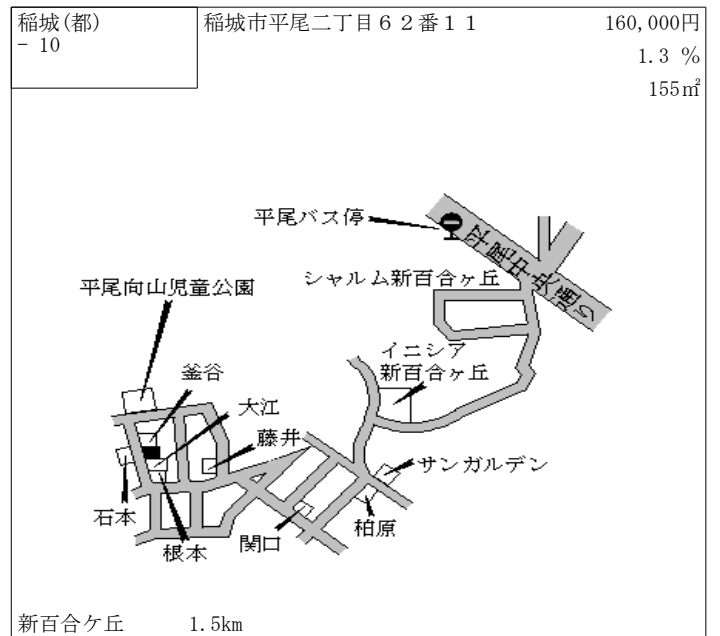
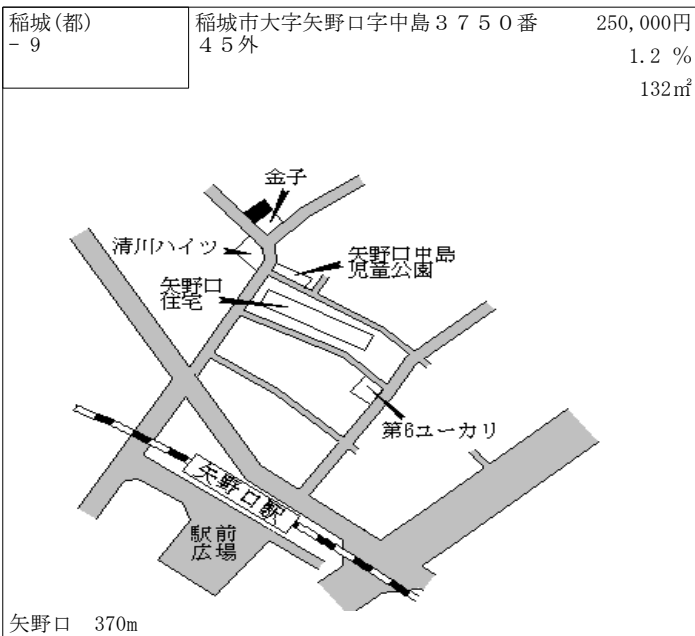
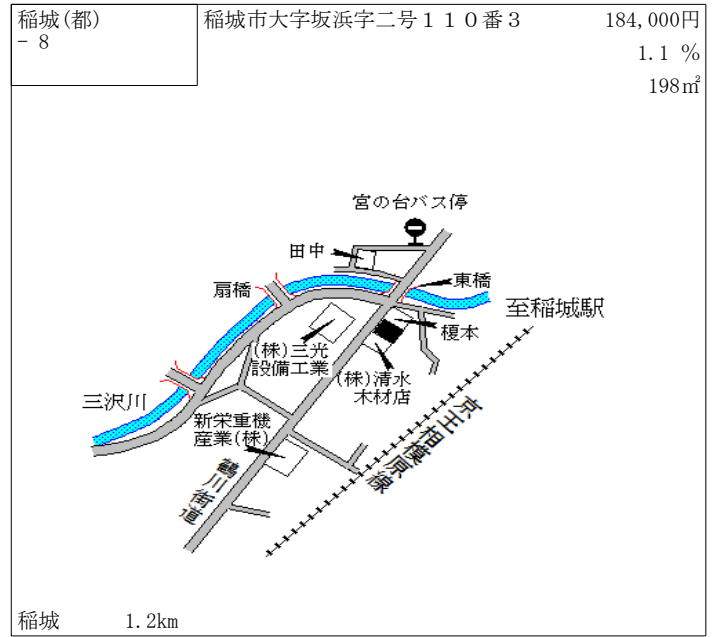
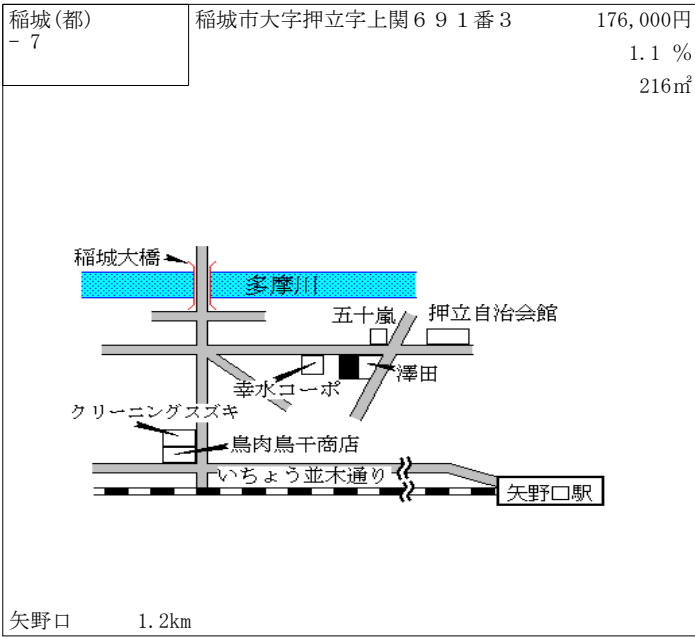

稲城(都) - 13	稲城市大字大丸字十一号1379番 5外	190,000円 1.1 % 107㎡
---------------	------------------------	---------------------------

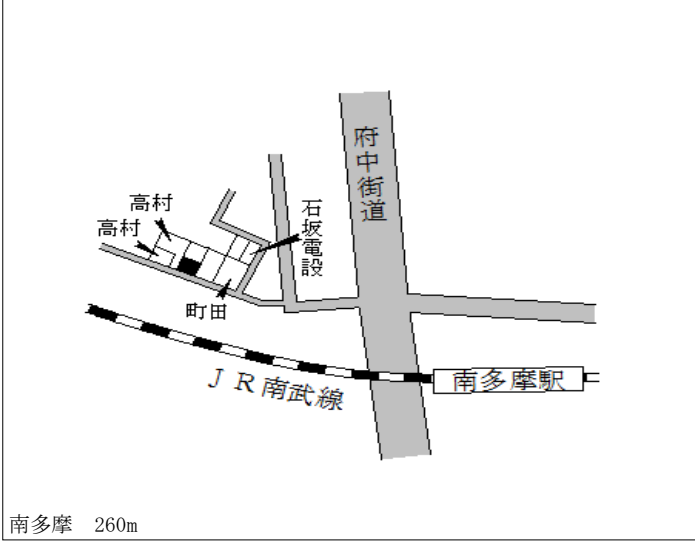

南多摩 260m

稲城(都) 5 - 1	稲城市大字東長沼字四号1040番 4 サイクルセンタータカノ	293,000円 1.4 % 145㎡
----------------	--------------------------------------	---------------------------

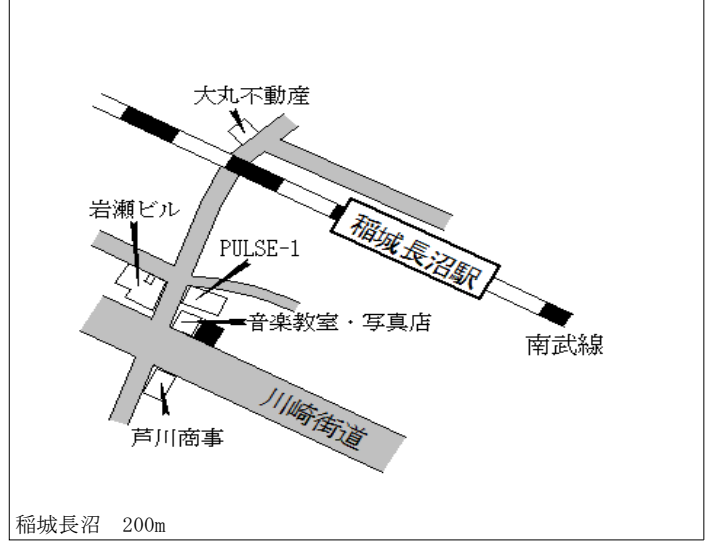

稲城長沼 200m

稲城(都) 5 - 2	稲城市大字大丸字八号1030番1 (22街区大字大丸1030番1) 稲城蔵ビル	232,000円 1.8 % 121㎡
----------------	---	---------------------------

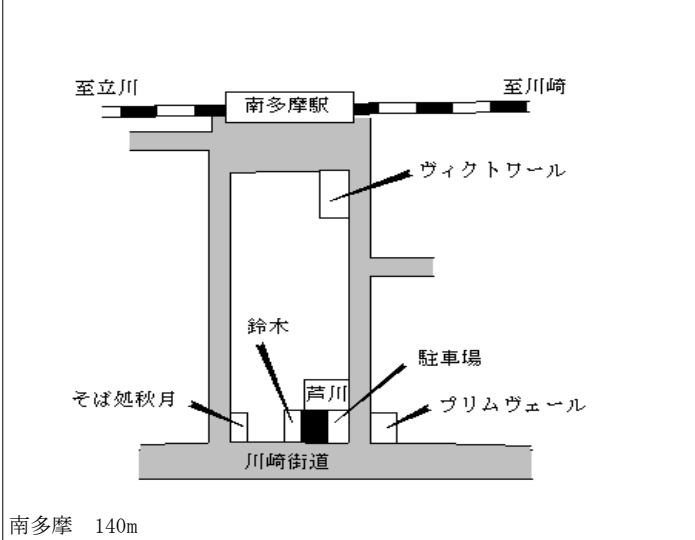

南多摩 140m

稲城(都) 5 - 3	稲城市大字東長沼字七号2107番 9	282,000円 1.8 % 126㎡
----------------	-----------------------	---------------------------

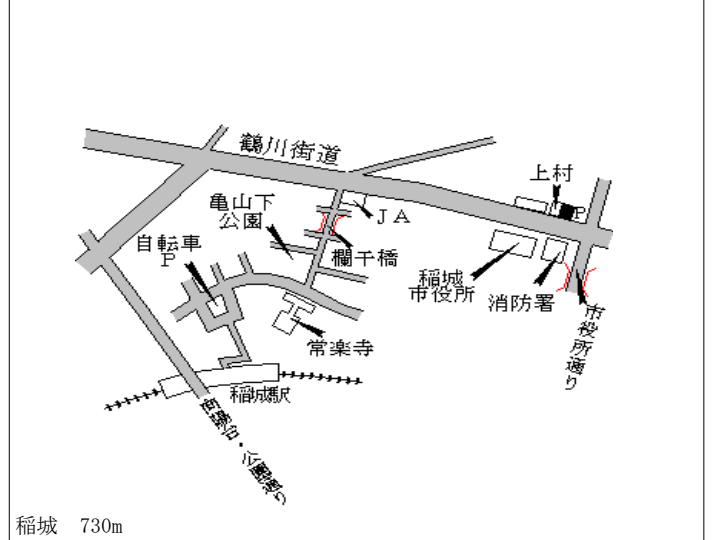

稲城 730m

羽村(都) - 1	羽村市羽東三丁目432番17 「羽東3-13-12」	139,000円 1.5 % 165㎡
--------------	-------------------------------	---------------------------

羽村 650m

羽村(都) - 2	羽村市神明台一丁目15番5外	178,000円 1.7 % 163㎡
--------------	----------------	---------------------------

羽村 500m

羽村(都) - 3	羽村市富士見平二丁目21番11	161,000円 1.3 % 165㎡
--------------	-----------------	---------------------------

羽村 1.3km

羽村(都) - 4	羽村市羽加美二丁目2557番2 「羽加美2-14-19」	122,000円 1.7 % 122㎡
--------------	---------------------------------	---------------------------

小作 1.5km

羽村(都) - 5	羽村市羽加美四丁目1186番3 「羽加美4-13-20」	106,000円 1.0 % 195㎡
--------------	---------------------------------	---------------------------

羽村 1.6km

羽村(都) 5-1	羽村市緑ヶ丘一丁目14番4 高棟ビル	174,000円 1.2 % 196㎡
--------------	-----------------------	---------------------------

羽村 650m

羽村(都) 5-2	羽村市小作台一丁目3番9 宇津木ビル	278,000円 0.4% 140㎡
--------------	-----------------------	--------------------------

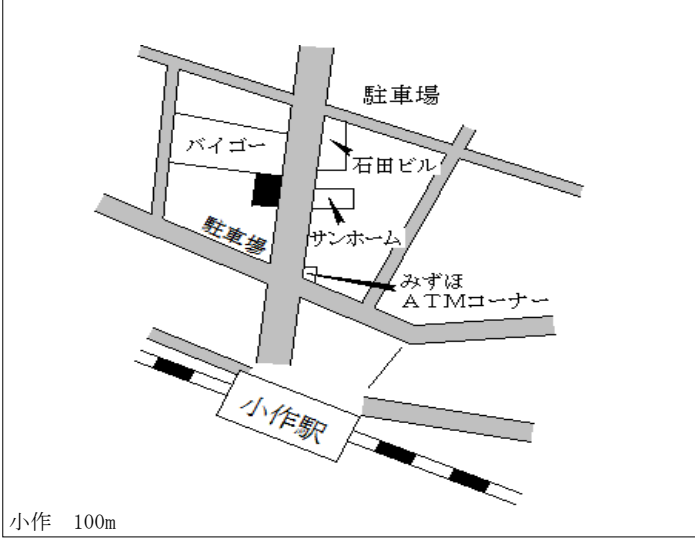

小作 100m

羽村(都) 9-1	羽村市神明台四丁目4番16外 ㈱塩野製作所羽村工場	82,500円 1.9% 2,315㎡
--------------	------------------------------	---------------------------

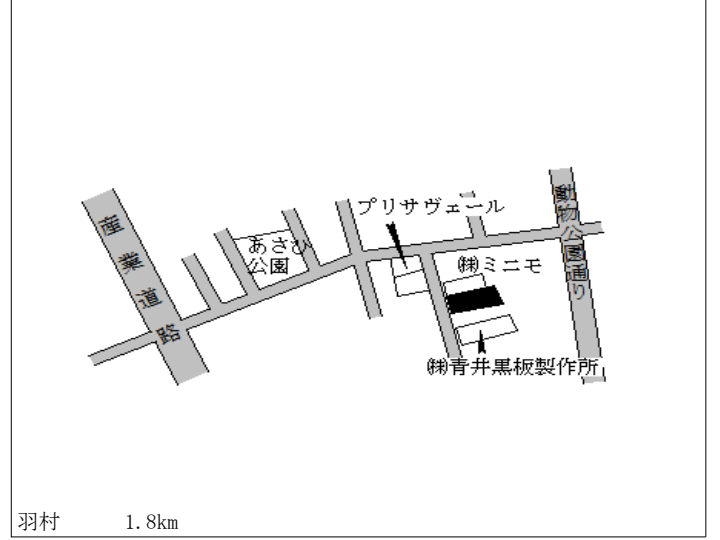

羽村 1.8km

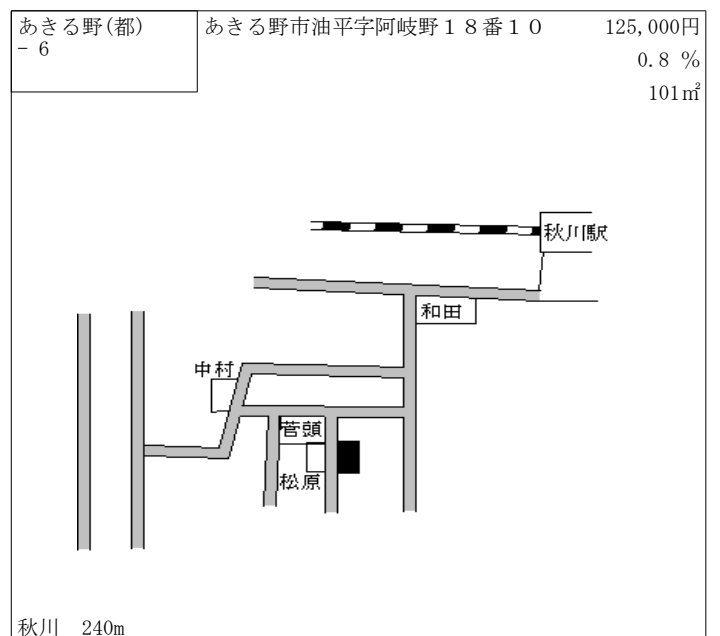
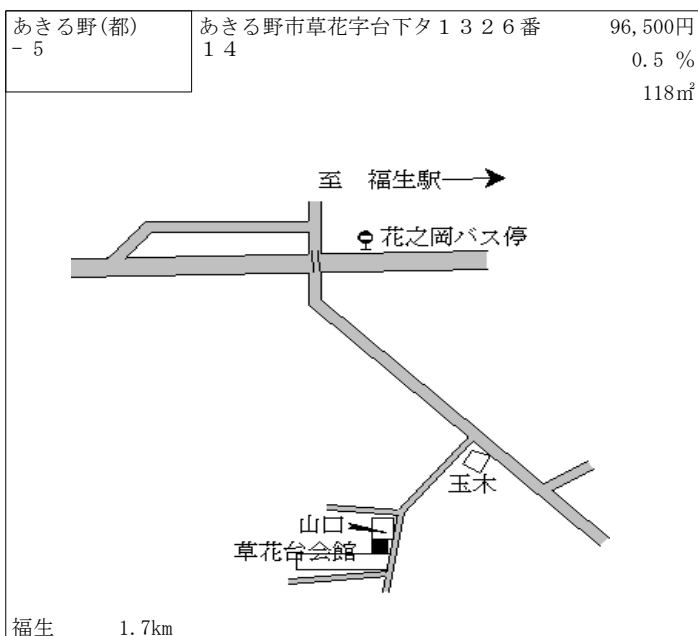
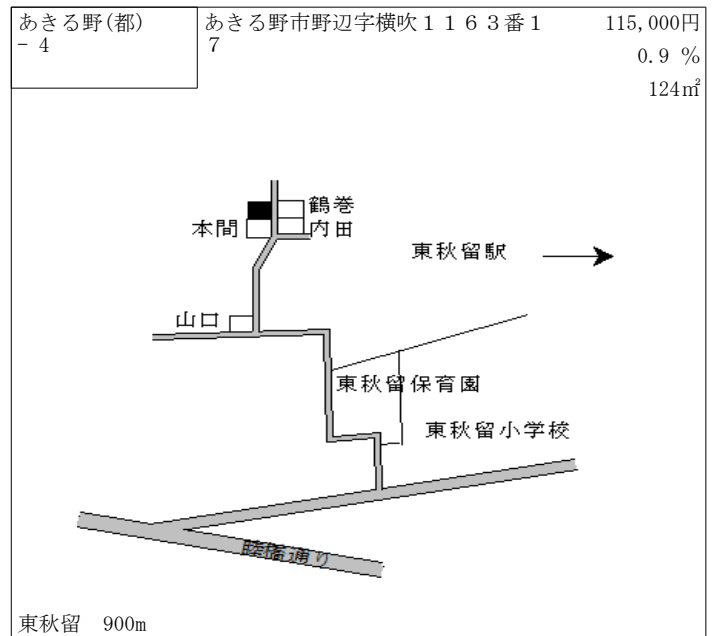
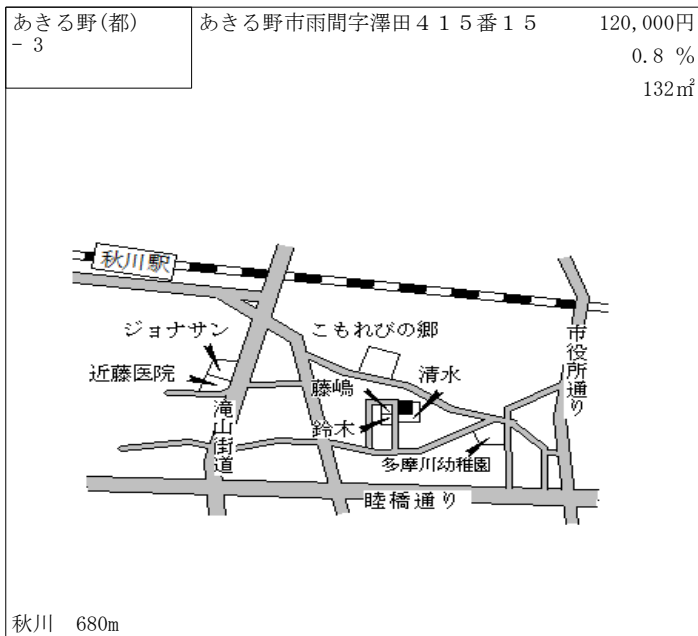
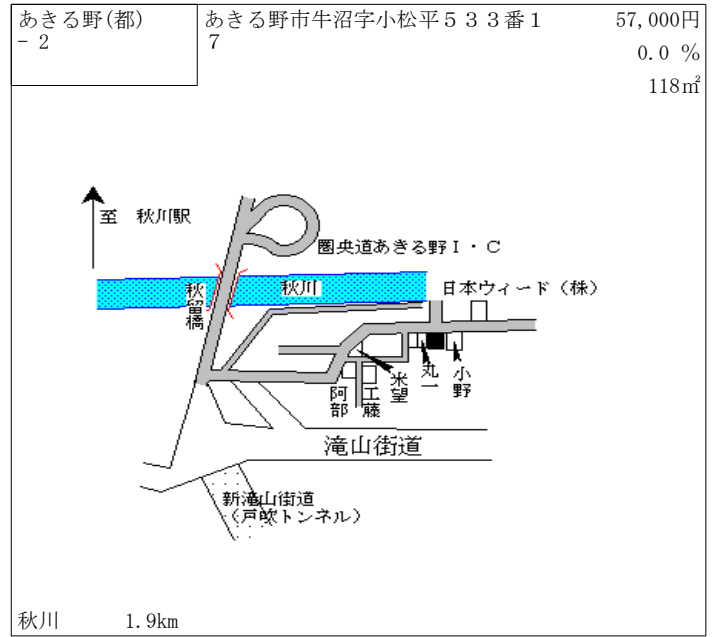
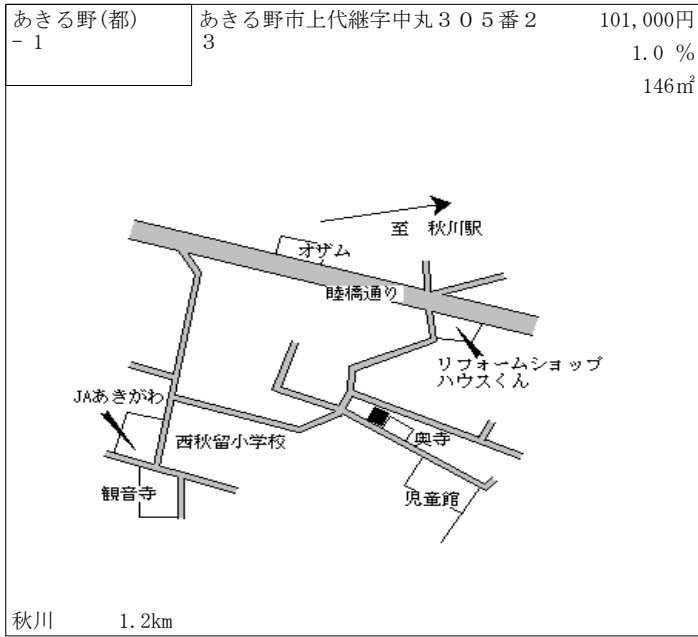

あきる野(都) - 7	あきる野市五日市字原ケ谷戸376番3外	84,300円 1.0 % 181㎡
----------------	---------------------	--------------------------

武蔵五日市 680m

あきる野(都) - 8	あきる野市伊奈字前原1258番2	92,200円 1.0 % 154㎡
----------------	------------------	--------------------------

武蔵増戸 600m

あきる野(都) - 9	あきる野市留原字東32番2	62,000円 ▲ 0.8 % 131㎡
----------------	---------------	----------------------------

武蔵五日市 1.5km

あきる野(都) - 10	あきる野市菅生字中1205番3	46,200円 ▲ 0.6 % 98㎡
-----------------	-----------------	---------------------------

秋川 3.3km

あきる野(都) - 11	あきる野市乙津字荷田子746番1	27,500円 ▲ 0.4 % 350㎡
-----------------	------------------	----------------------------

武蔵五日市 5.1km

あきる野(都) 5 - 1	あきる野市秋川五丁目9番20 ニューモカールカラサワ	164,000円 0.6 % 413㎡
------------------	-------------------------------	---------------------------

秋川 800m

あきる野(都) 5-2	あきる野市五日市字中宿24番1 大井屋	105,000円 0.0 % 279㎡
----------------	------------------------	---------------------------

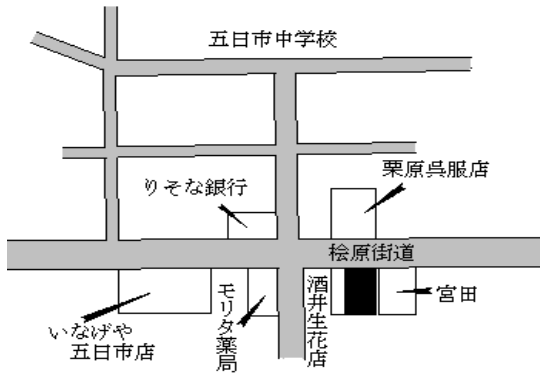

武蔵五日市 700m

西東京(都) - 1	西東京市谷戸町三丁目 2 8 7 7 番 3 「谷戸町 3-4-14」	246,000円 0.8 % 132㎡
---------------	--	---------------------------

ひばりヶ丘 1.2km

西東京(都) - 2	西東京市田無町四丁目 1 7 3 8 番 1 「田無町 4-8-12」	320,000円 1.6 % 179㎡
---------------	--	---------------------------

田無 500m

西東京(都) - 3	西東京市南町四丁目 8 8 3 番 2 7 「南町 4-14-13」	280,000円 1.4 % 220㎡
---------------	---------------------------------------	---------------------------

田無 600m

西東京(都) - 4	西東京市泉町四丁目 2 2 3 7 番 4 「泉町 4-5-3」	229,000円 0.9 % 161㎡
---------------	-------------------------------------	---------------------------

ひばりヶ丘 1.5km

西東京(都) - 5	西東京市向台町四丁目 1 2 3 0 番 2 「向台町 4-13-15」	256,000円 1.2 % 219㎡
---------------	---	---------------------------

田無 1.2km

西東京(都) - 6	西東京市西原町二丁目 1 8 5 1 番 4 「西原町 2-6-9」	227,000円 0.9 % 117㎡
---------------	---------------------------------------	---------------------------

田無 1.2km

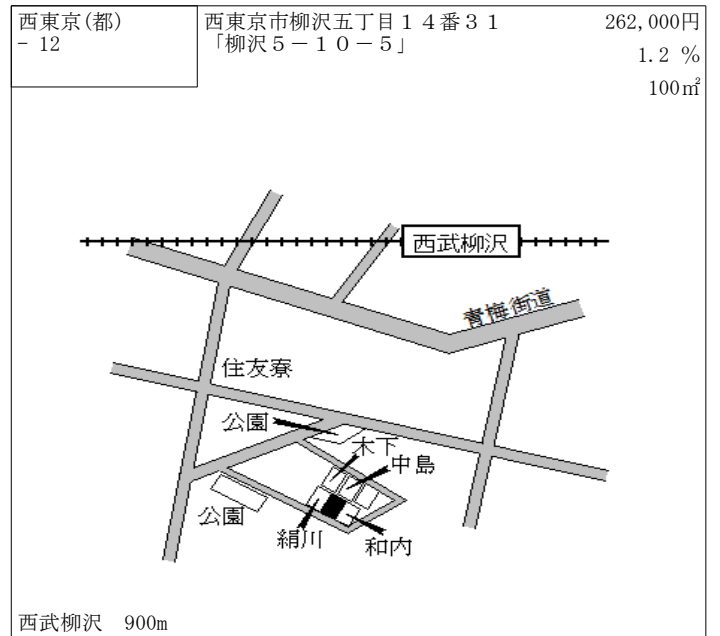
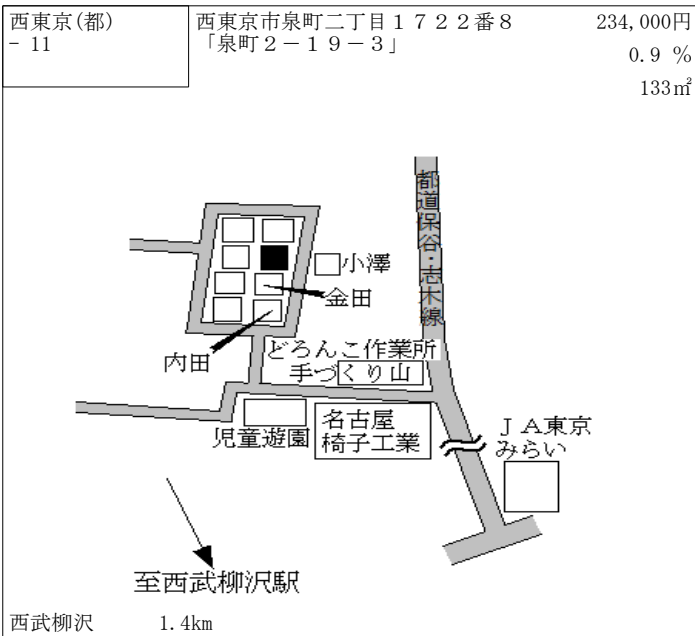
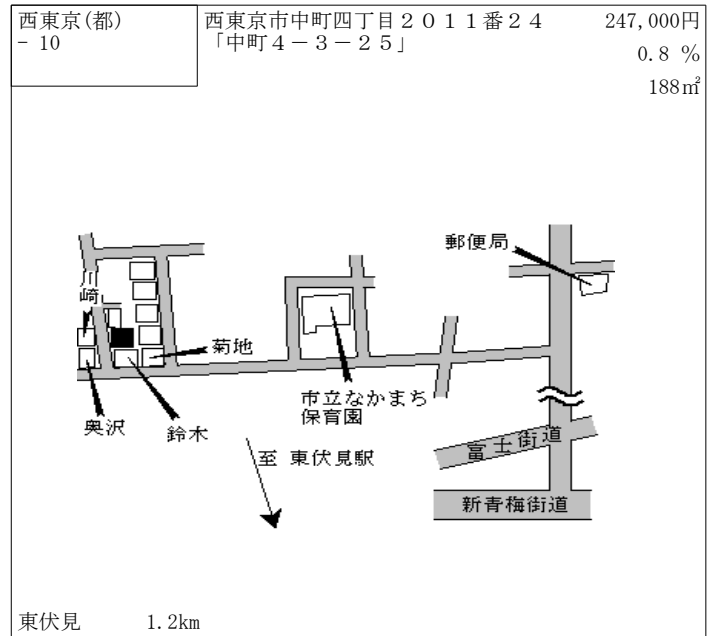
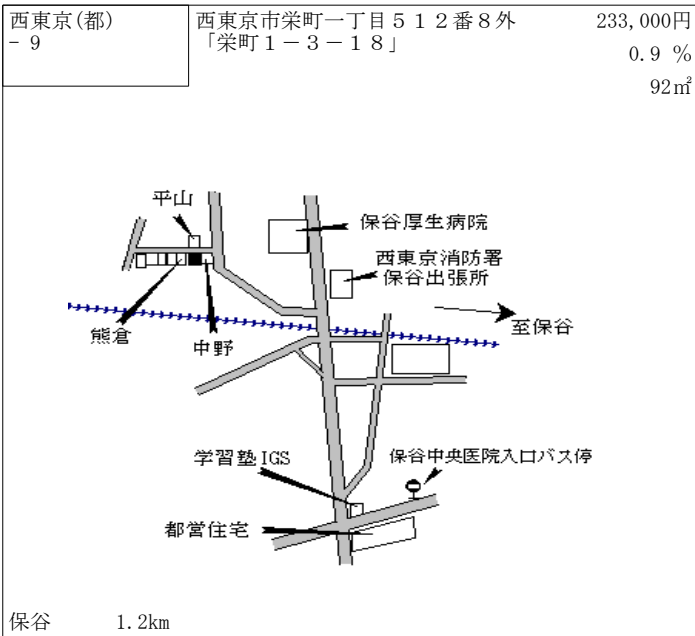
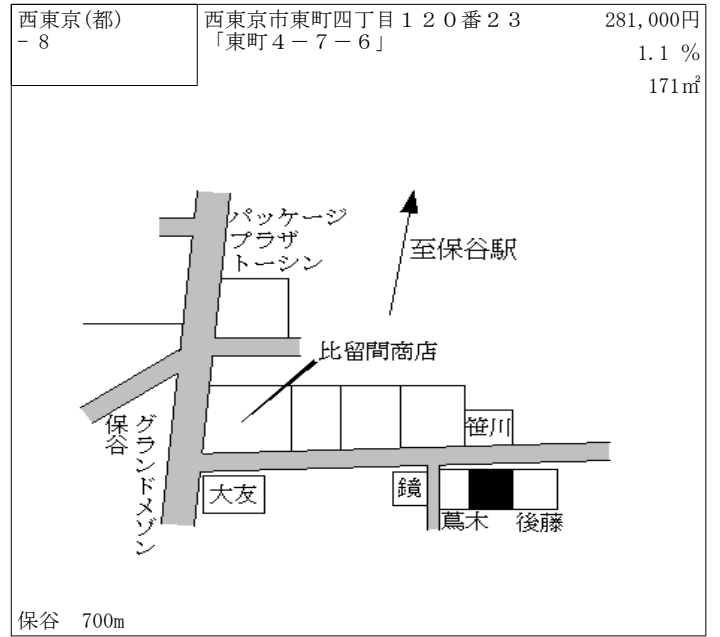
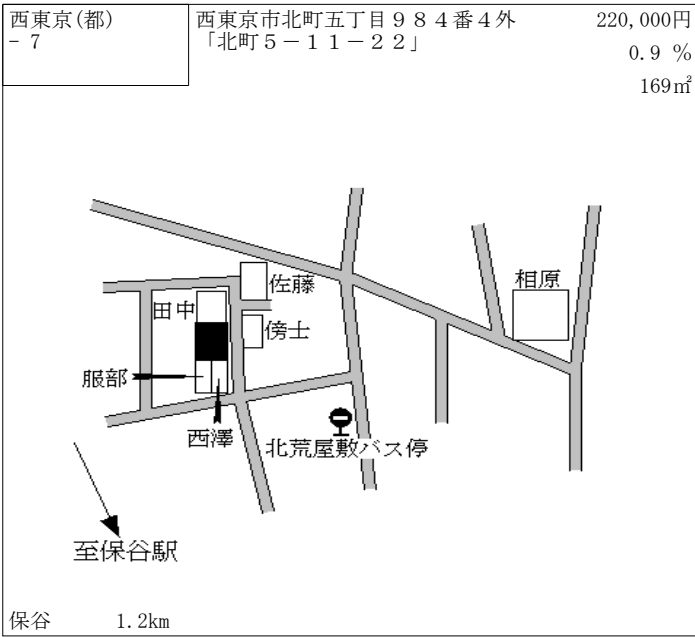

西東京(都) - 13	西東京市新町四丁目432番46 「新町4-12-36」	275,000円 1.9 % 165㎡
----------------	--------------------------------	---------------------------

武蔵境 1.7km

西東京(都) - 14	西東京市ひばりが丘北一丁目250 3番10 「ひばりが丘北1-3-14」	289,000円 1.4 % 110㎡
----------------	--	---------------------------

ひばりヶ丘 500m

西東京(都) 5-1	西東京市南町四丁目564番29 「南町4-3-2」 サウスタウンビル	381,000円 1.6 % 161㎡
---------------	--	---------------------------

田無 80m

西東京(都) 5-2	西東京市田無町四丁目1718番8 「田無町4-20-12」 小川種苗店	321,000円 1.9 % 130㎡
---------------	---	---------------------------

田無 600m

西東京(都) 5-3	西東京市ひばりが丘北四丁目155 1番20 「ひばりが丘北4-1-32」 テルル	424,000円 1.9 % 149㎡
---------------	---	---------------------------

ひばりヶ丘 100m

西東京(都) 5-4	西東京市富士町四丁目729番29 外 「富士町4-13-24」 東京都民銀行東伏見支店	397,000円 1.0 % 225㎡
---------------	--	---------------------------

東伏見 120m

瑞穂(都) - 1	西多摩郡瑞穂町大字箱根ヶ崎字宿東 2 3 6 5 番 4	105,000円 1.0 % 93㎡
--------------	---------------------------------	--------------------------

至 JR八高線箱根ヶ崎駅
青梅街道
瑞穂町役場入口

箱根ヶ崎 700m

瑞穂(都) - 2	西多摩郡瑞穂町大字箱根ヶ崎字池廻 り 7 4 0 番 2 2	91,000円 0.7 % 132㎡
--------------	-----------------------------------	--------------------------

後藤
手塚
桜井
八高線
箱根ヶ崎
青梅街道
京環状線

箱根ヶ崎 900m

瑞穂(都) - 3	西多摩郡瑞穂町大字石畑字吉野岳 1 8 3 6 番 2	95,000円 1.1 % 181㎡
--------------	--------------------------------	--------------------------

至 箱根ヶ崎駅
石畑保育園
古川
吉岡
榎本
川島
瑞穂第一小学校
吉野橋

箱根ヶ崎 1km

瑞穂(都) - 4	西多摩郡瑞穂町大字殿ヶ谷字榎内川 添 8 0 4 番 6	102,000円 1.0 % 166㎡
--------------	---------------------------------	---------------------------

至 箱根ヶ崎駅
ジョイフル本社
戸川
菅原
及川
瑞穂
榎本
新青梅街道
ジョイフル本
従業員駐車場

箱根ヶ崎 1.7km

瑞穂(都) - 5	西多摩郡瑞穂町大字駒形富士山字稲 荷林 3 8 6 番 1 8	72,000円 0.6 % 115㎡
--------------	------------------------------------	--------------------------

16号
至 箱根ヶ崎駅
西川
中村
小林
戸田
榎本

箱根ヶ崎 1.6km

瑞穂(都) - 6	西多摩郡瑞穂町大字箱根ヶ崎字池廻 り 7 5 5 番 2	71,000円 0.0 % 196㎡
--------------	---------------------------------	--------------------------

清水
松本
至 箱根ヶ崎駅
狭山神社
天野
東京環状線

箱根ヶ崎 1.1km

瑞穂(都) 5-1	西多摩郡瑞穂町大字箱根ヶ崎字宿東 2369番1	123,000円
	古川ビル	0.8% 463m ²

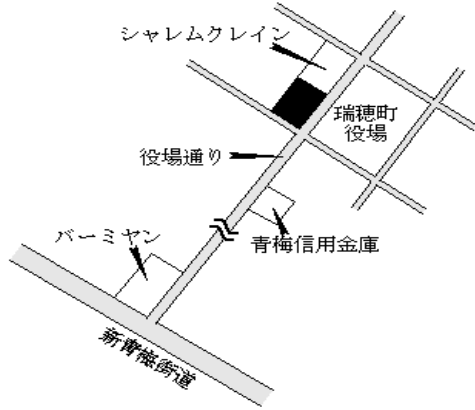

箱根ヶ崎 720m

瑞穂(都) 9-1	西多摩郡瑞穂町大字二本木字東樽ノ 口426番	57,300円
		0.5% 2,644m ²

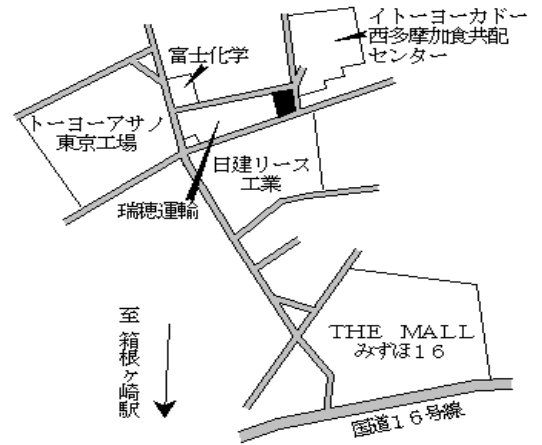

箱根ヶ崎 2.4km

日の出(都) - 1	西多摩郡日の出町大字平井字中野 2 1 9 6 番 1 6 7	64,200円 0.0 % 162㎡
---------------	------------------------------------	--------------------------

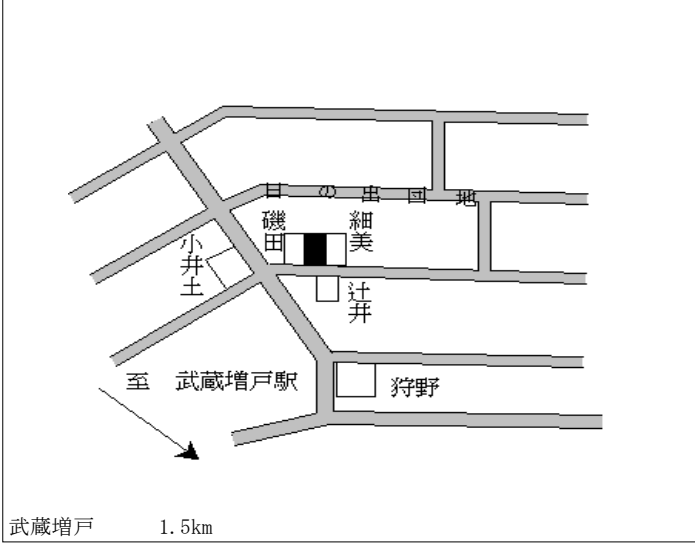

日の出(都) - 2	西多摩郡日の出町大字大久野字幸神 2 1 7 8 番 3	63,500円 0.0 % 133㎡
---------------	---------------------------------	--------------------------

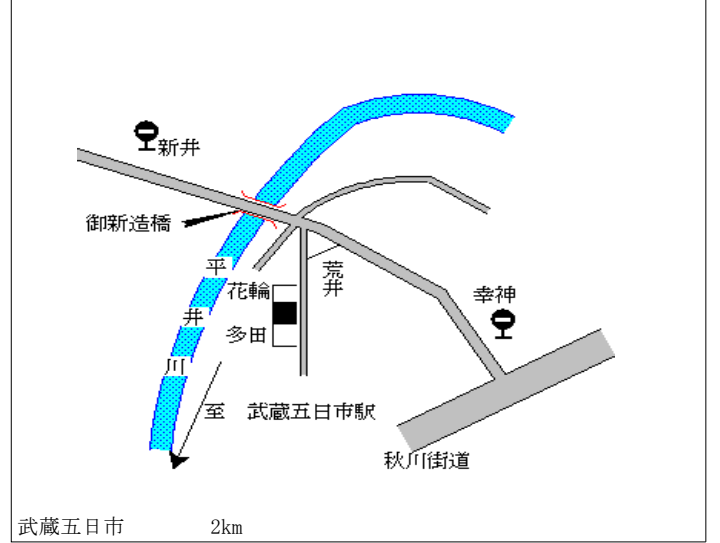

日の出(都) - 3	西多摩郡日の出町大字平井字三吉野 宿通 1 2 9 9 番 1 0	78,000円 0.0 % 108㎡
---------------	--------------------------------------	--------------------------

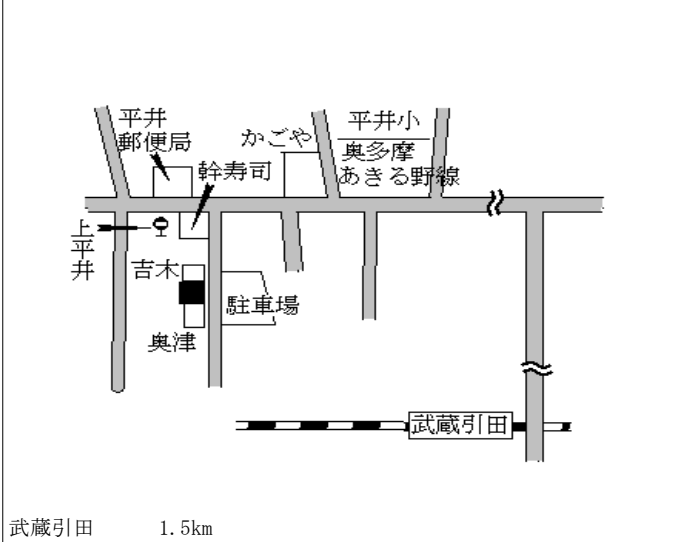

日の出(都) - 4	西多摩郡日の出町大字大久野字細尾 3 6 0 4 番 2	35,200円 ▲ 0.8 % 221㎡
---------------	---------------------------------	----------------------------

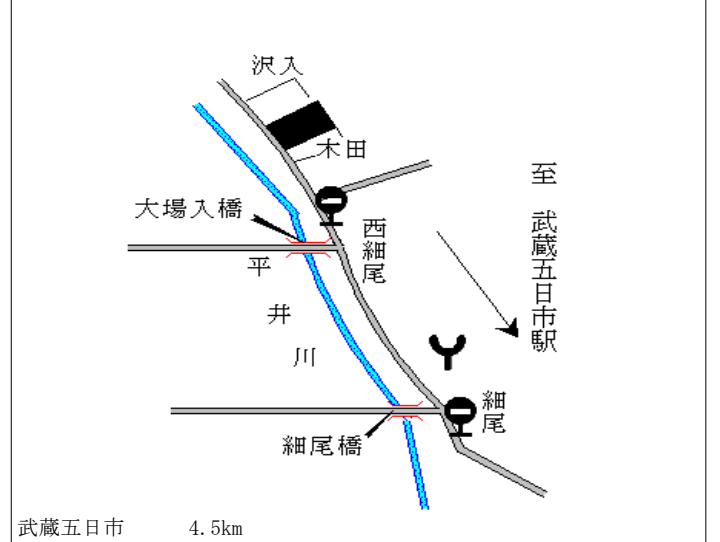

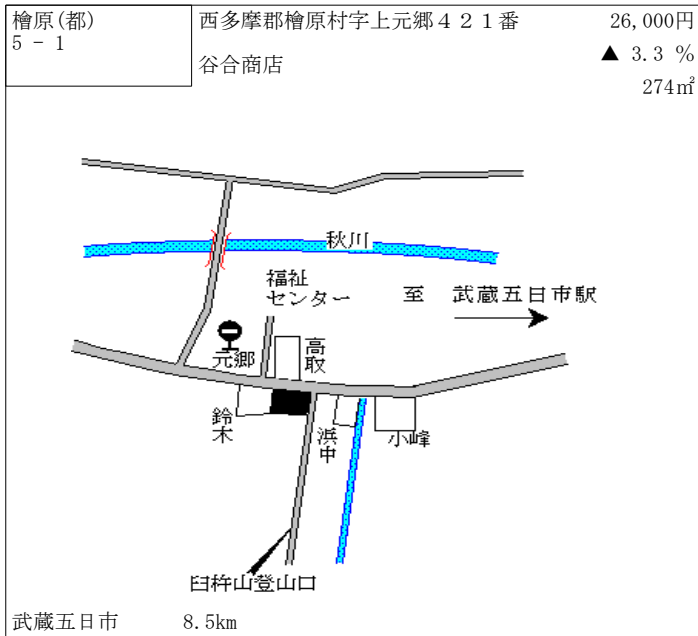
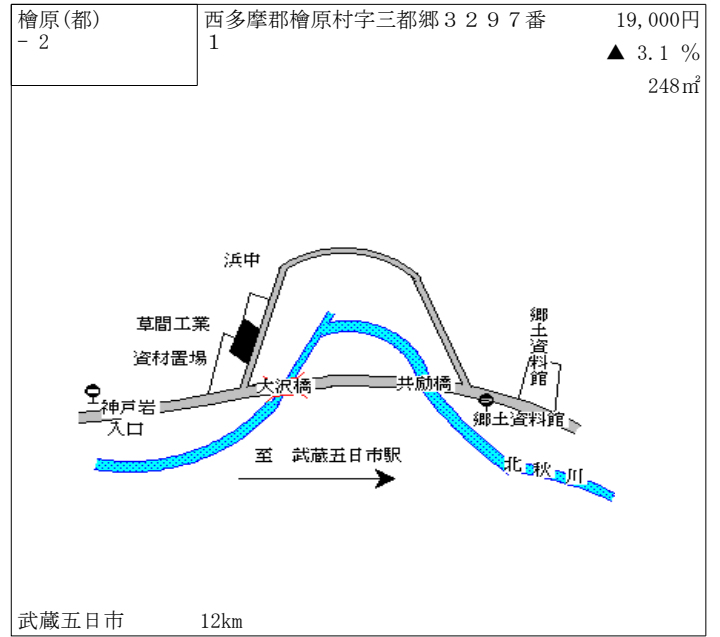
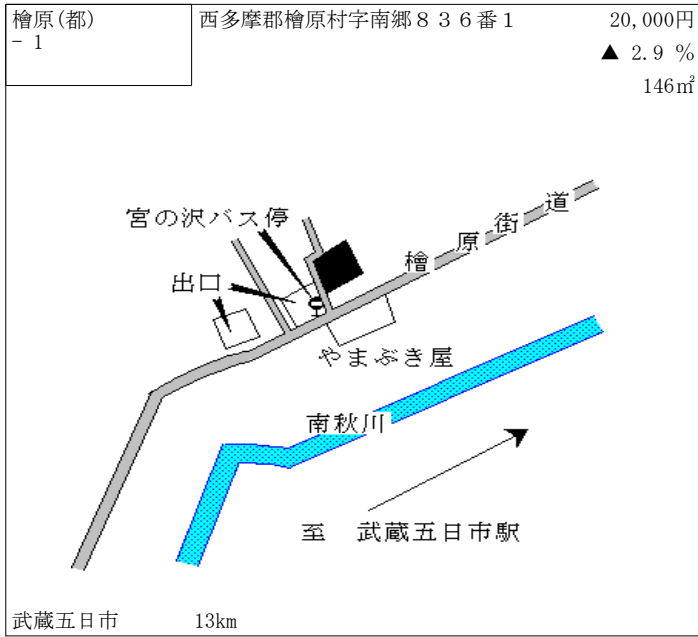

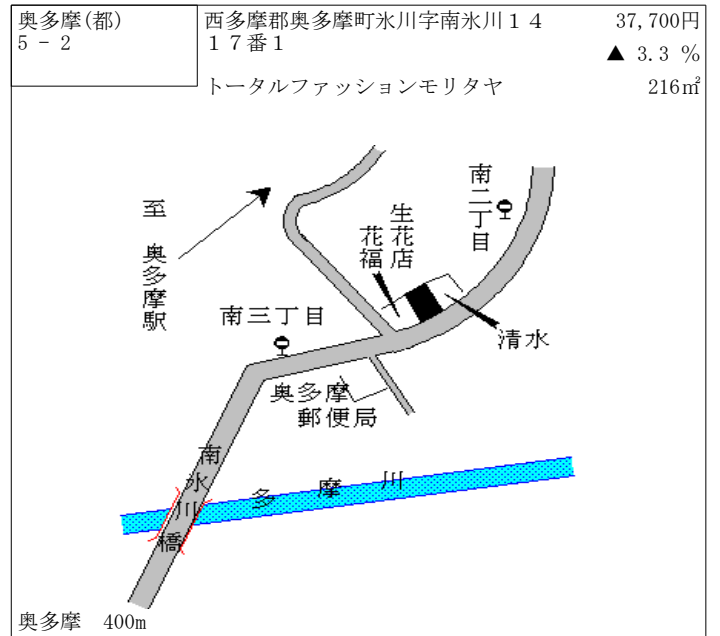
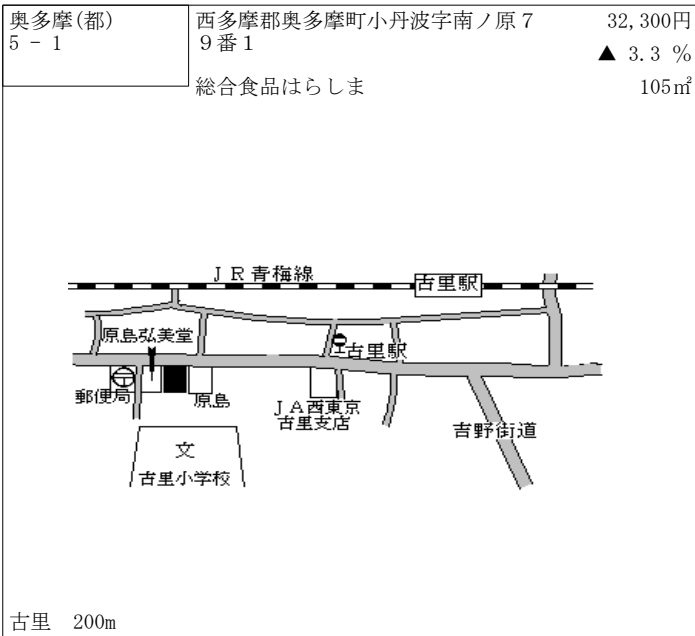
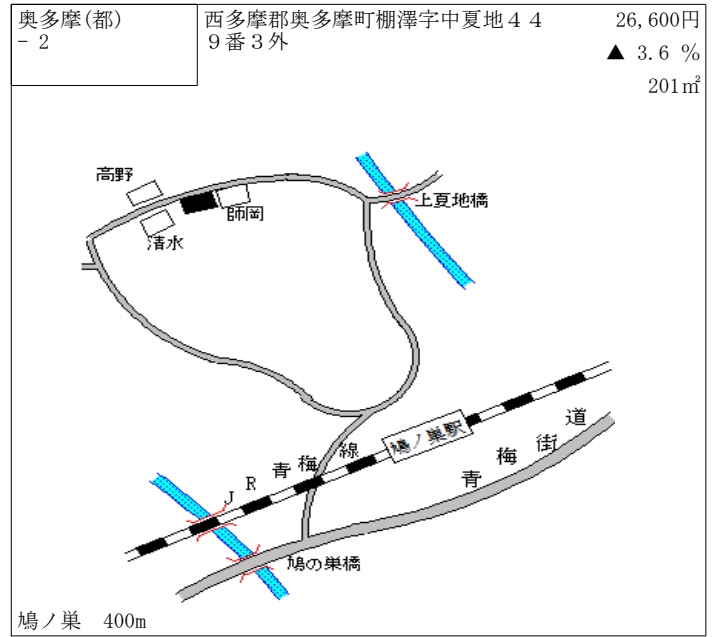
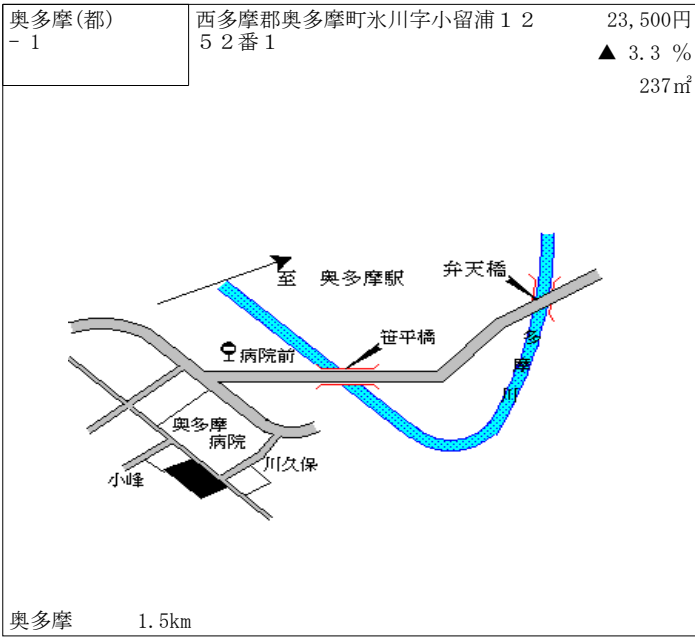

大島(都) - 1	大島町差木地 1 7 0 番 1	7,200円 ▲ 2.7 % 377㎡
--------------	------------------	---------------------------

差木地入口停 200m

大島(都) - 2	大島町岡田字上ノ山 1 7 1 番 2	7,200円 ▲ 1.4 % 152㎡
--------------	---------------------	---------------------------

塚の本停 150m

大島(都) - 3	大島町野増 1 2 5 番	6,500円 ▲ 1.5 % 155㎡
--------------	---------------	---------------------------

野増停 150m

大島(都) 5 - 1	大島町差木地 5 4 番 1 小坂商店	11,000円 ▲ 5.2 % 369㎡
----------------	------------------------	----------------------------

差木地中央停 70m

大島(都) 5 - 2	大島町元町四丁目 1 番 7 みずほ銀行築地支店大島特別出張所	35,200円 ▲ 10.0 % 344㎡
----------------	------------------------------------	-----------------------------

元町港 380m

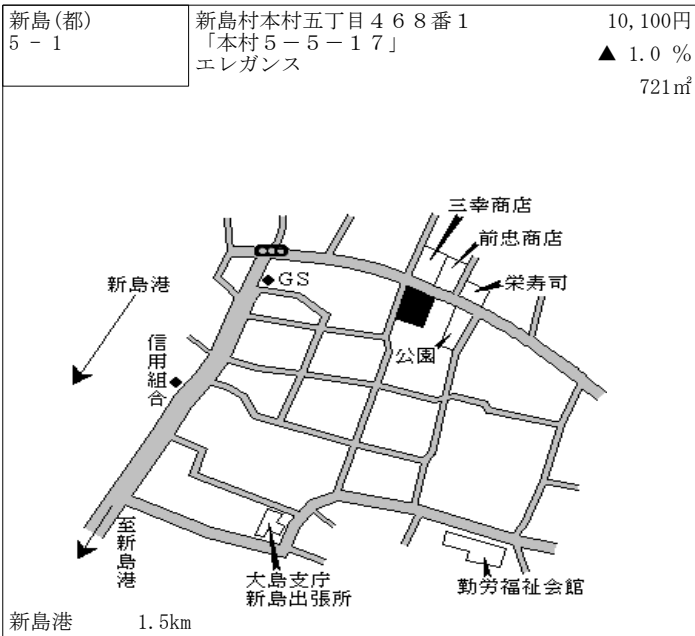
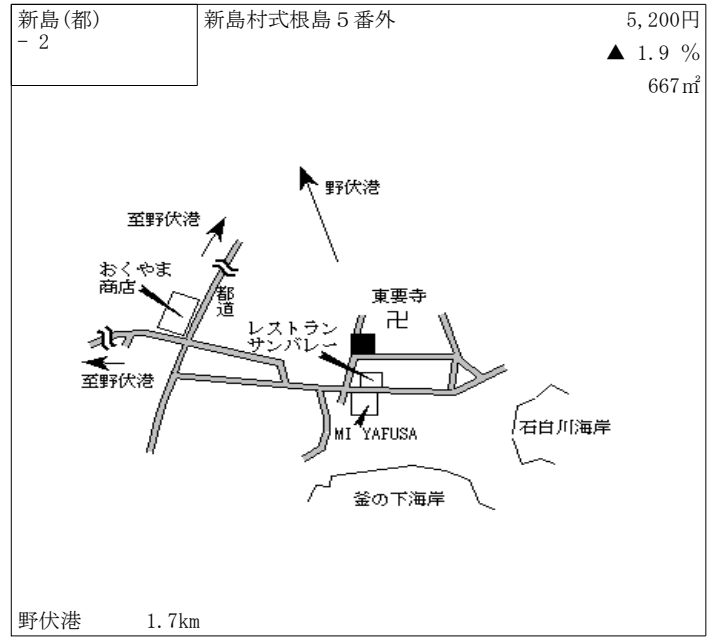
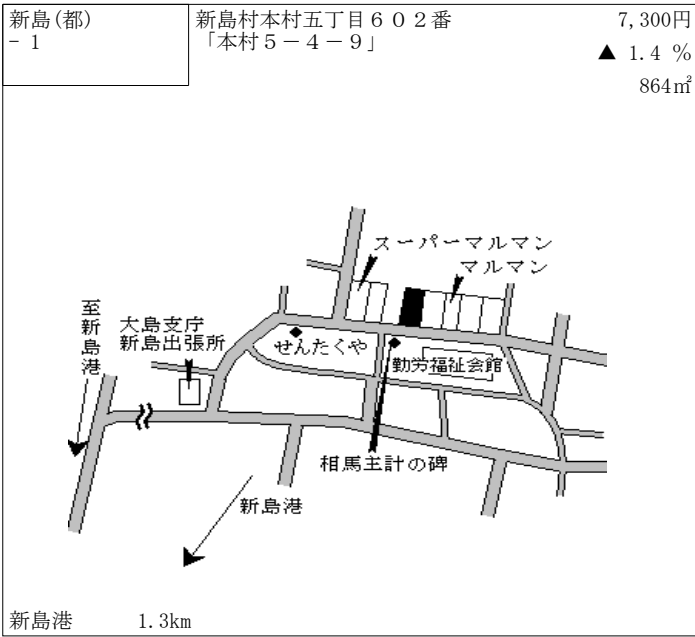

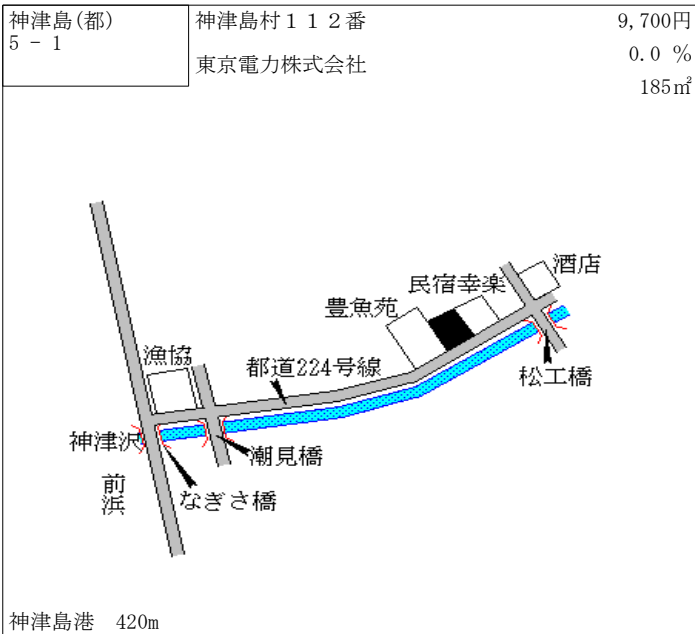
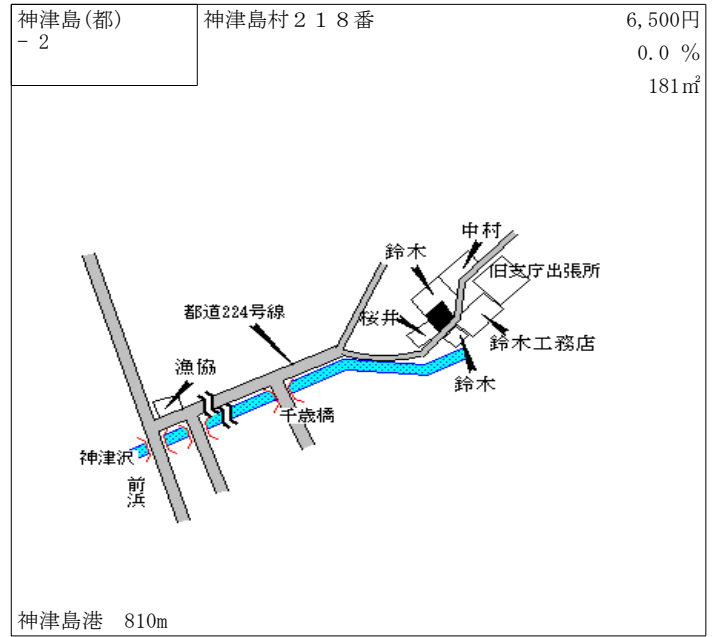
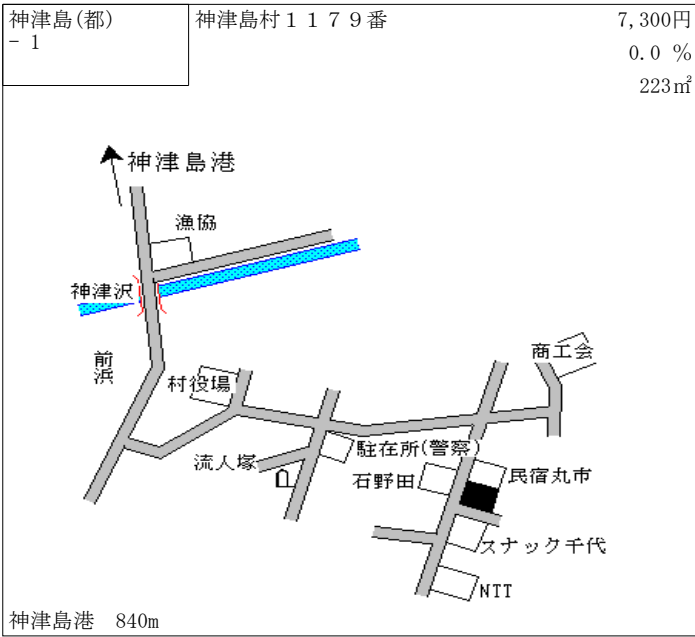

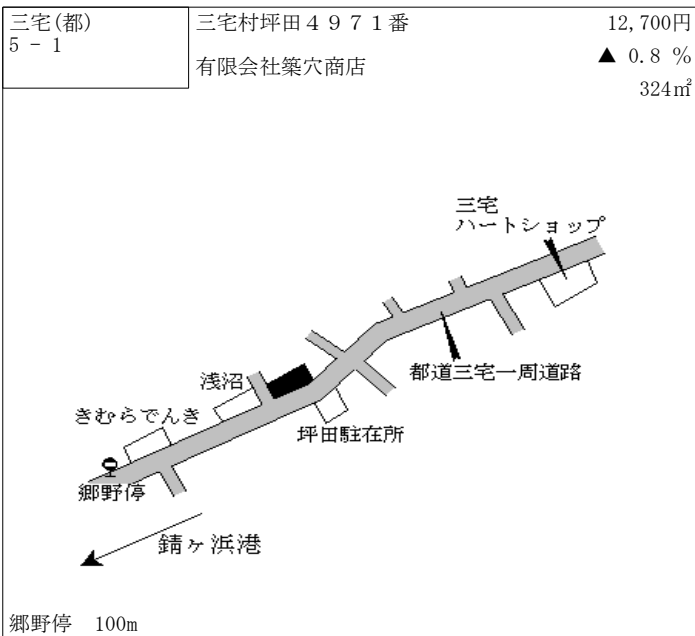
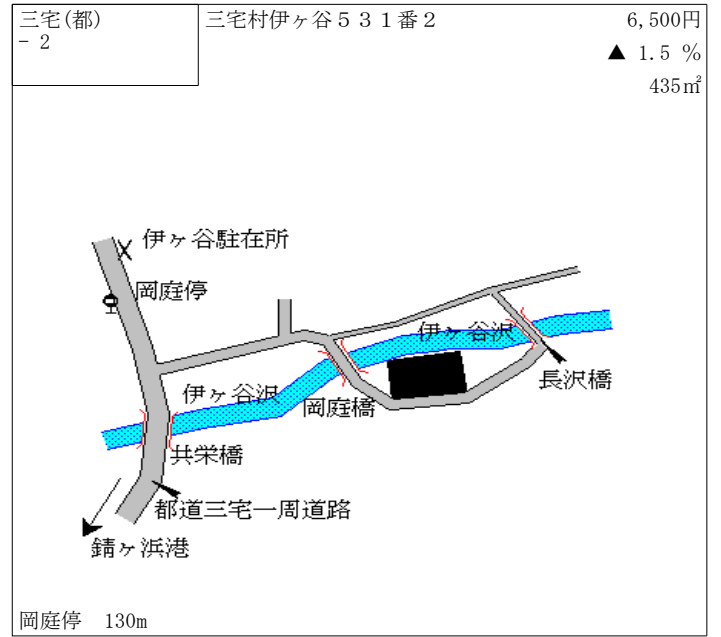
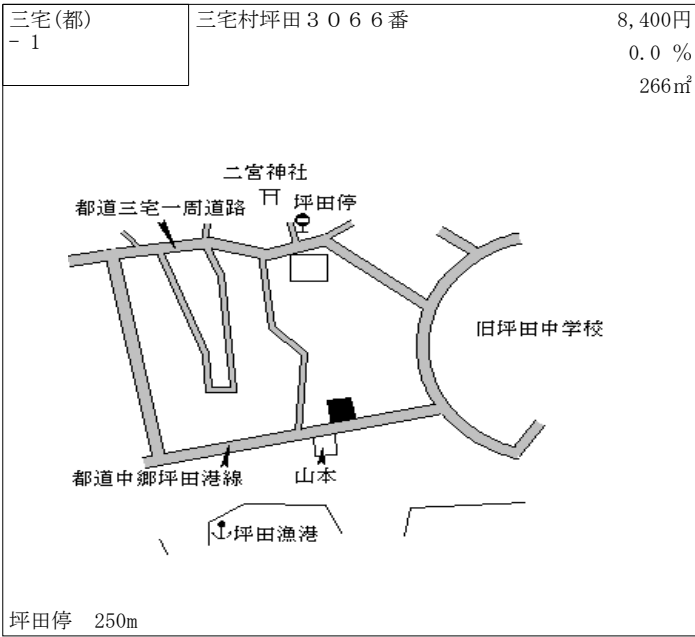

八丈(都) - 1	八丈町三根4515番1	13,100円 ▲ 1.5 % 691㎡
--------------	-------------	----------------------------

富士中前停 250m

八丈(都) - 2	八丈町末吉2608番外	5,300円 ▲ 1.9 % 900㎡
--------------	-------------	---------------------------

末吉停 150m

八丈(都) 5 - 1	八丈町大賀郷2227番 ピアガーデン南国	23,400円 ▲ 0.8 % 472㎡
----------------	-------------------------	----------------------------

大小前停 120m

八丈(都) 5 - 2	八丈町三根875番1 神湊商店	15,100円 ▲ 1.3 % 847㎡
----------------	--------------------	----------------------------

神湊東停 60m

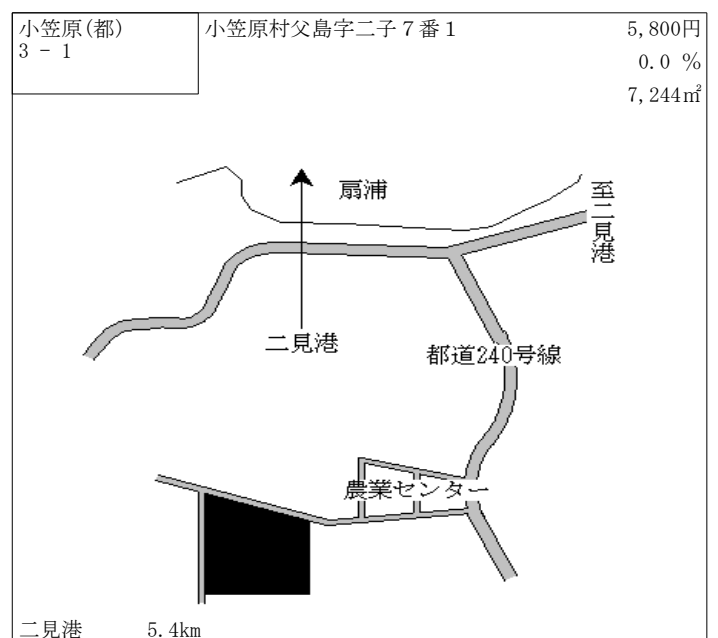
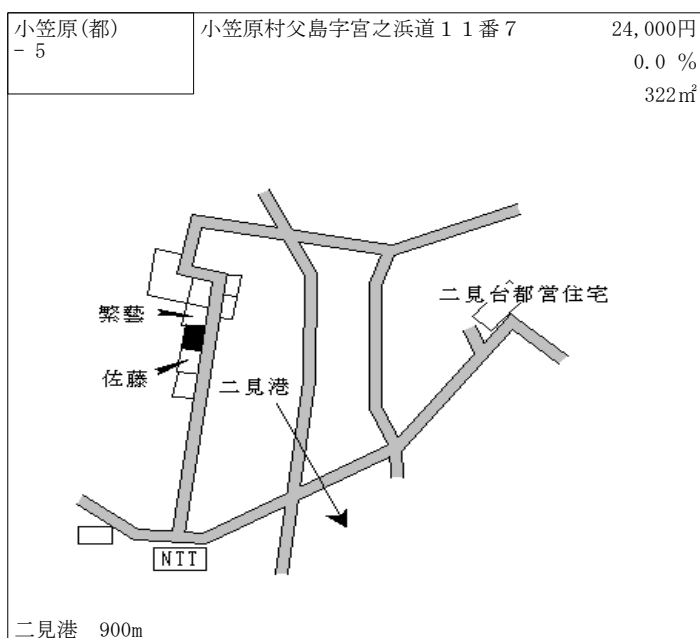
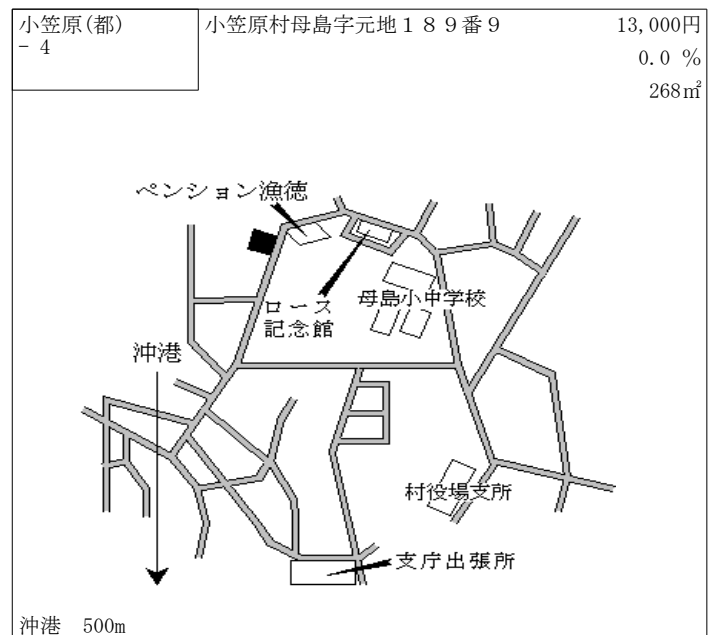
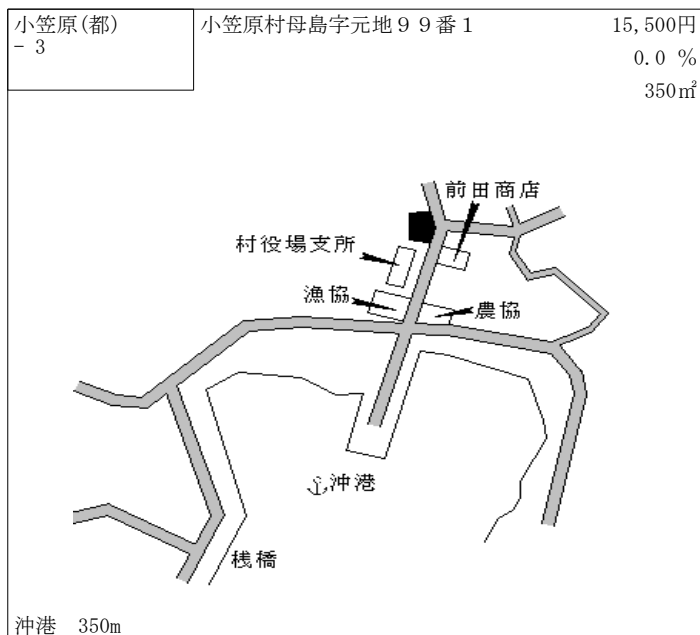
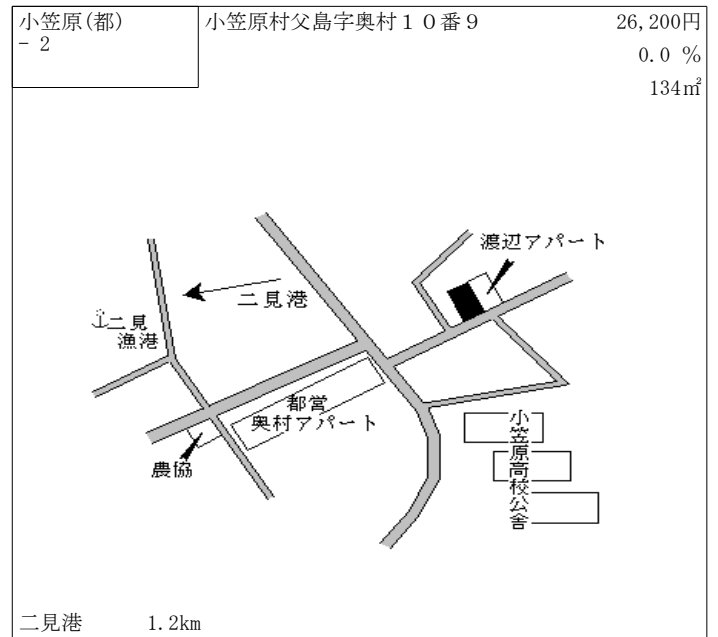
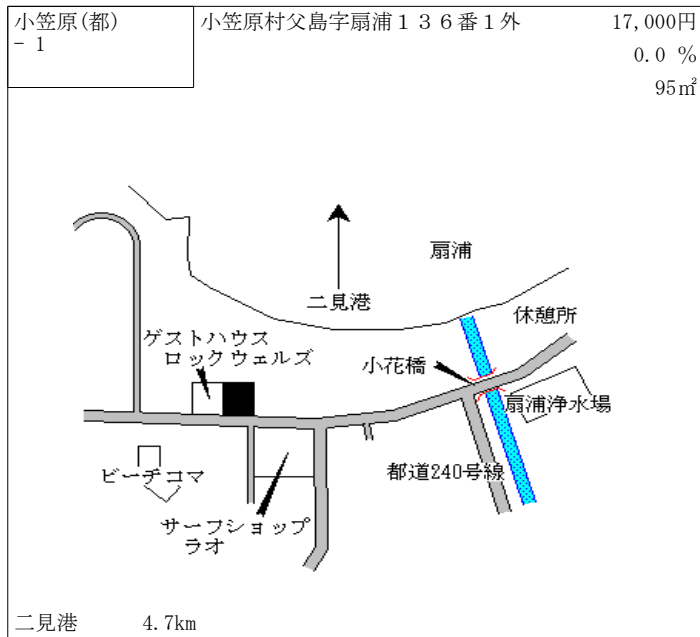

小笠原(都) 3-2	小笠原村母島字静沢43番1	2,000円 0.0% 1,579㎡
---------------	---------------	--------------------------

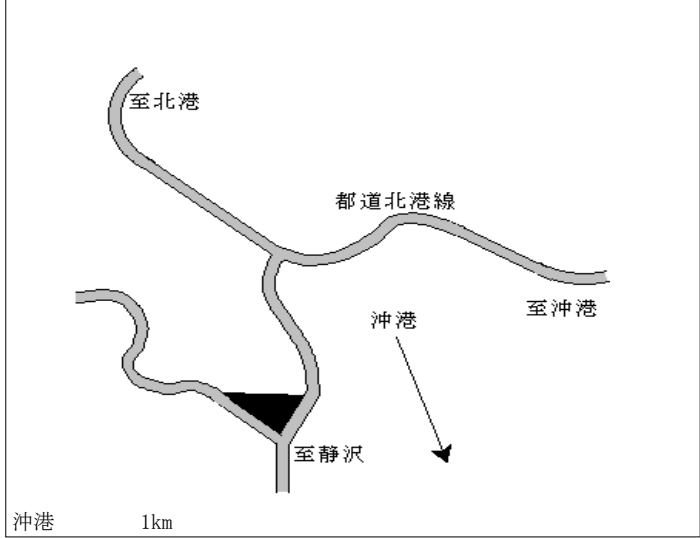

小笠原(都) 5-1	小笠原村父島字東町77番 じんべえ庵	62,000円 0.0% 234㎡
---------------	-----------------------	-------------------------

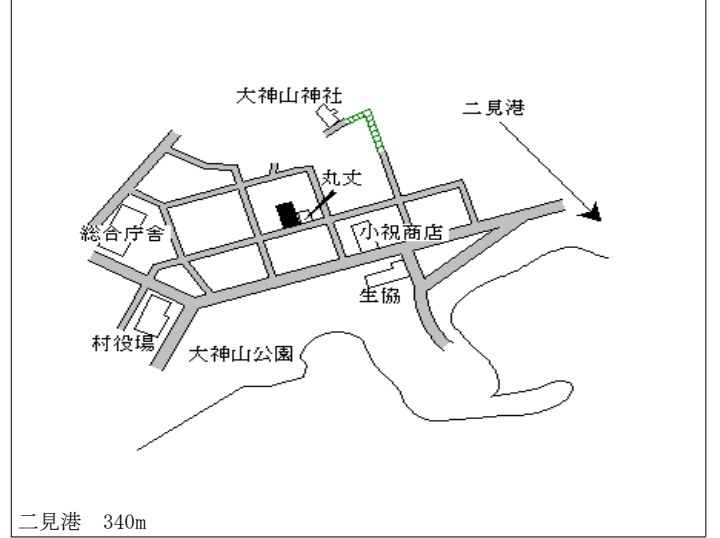

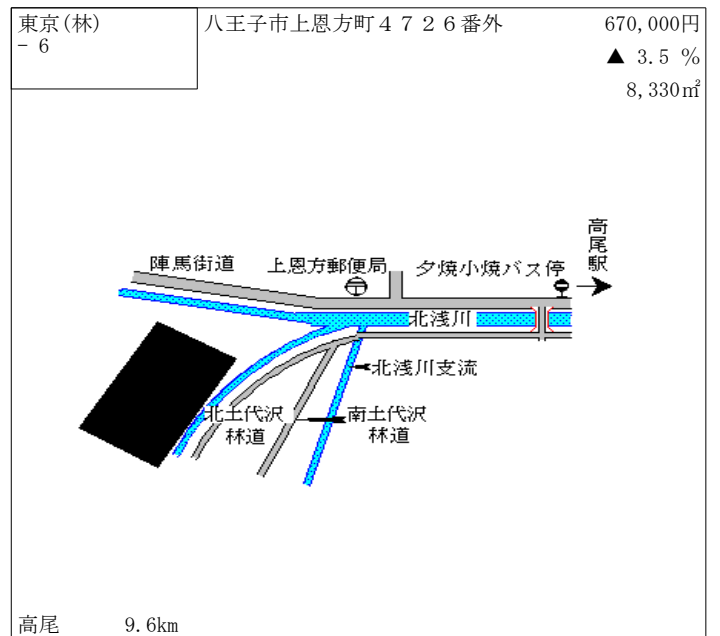
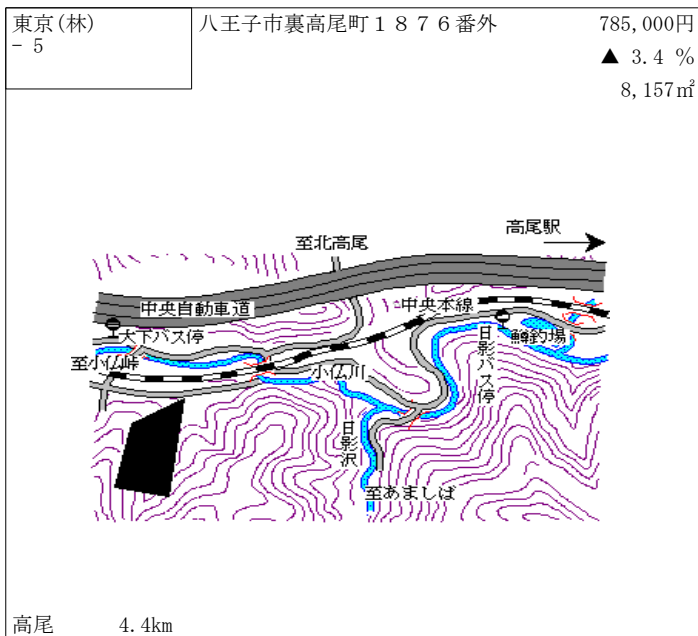
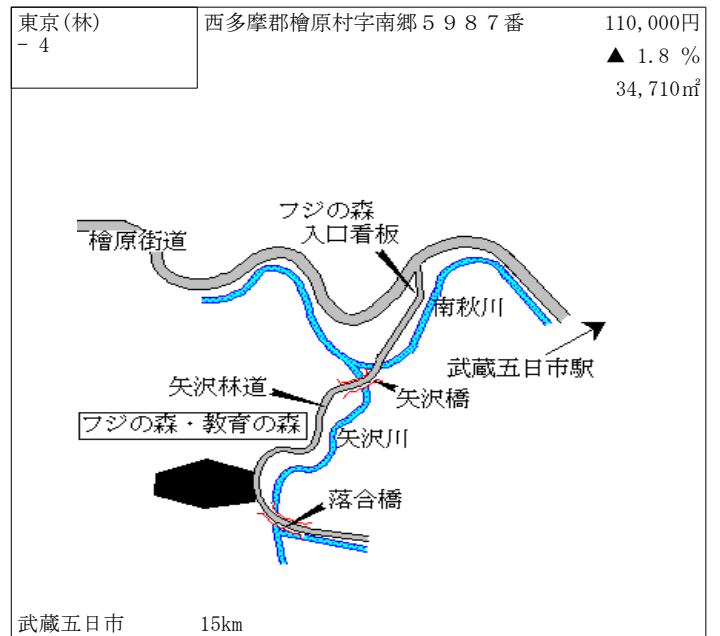
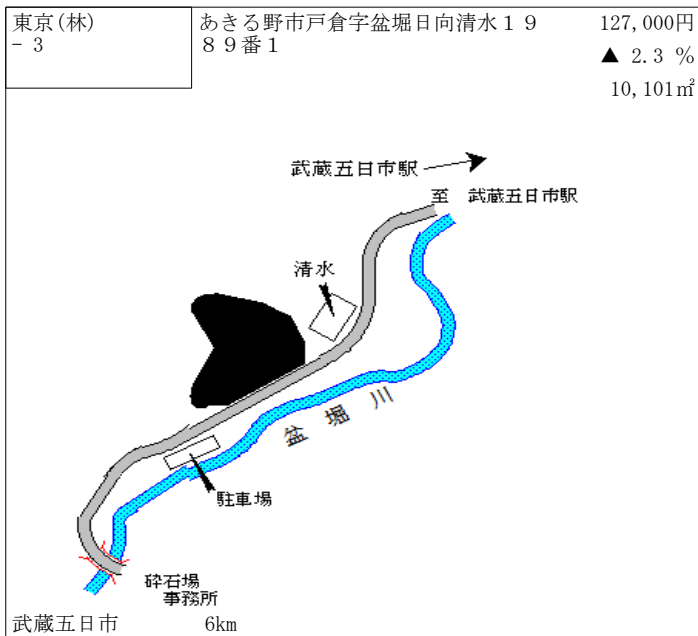
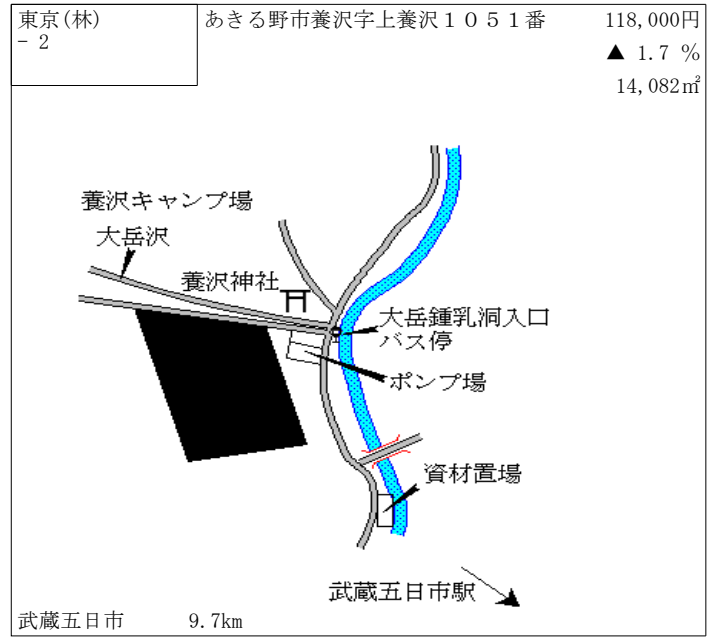
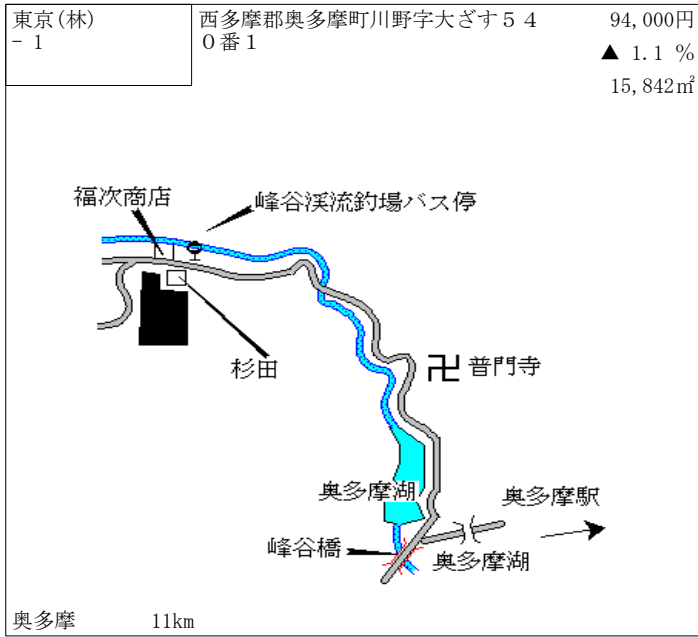

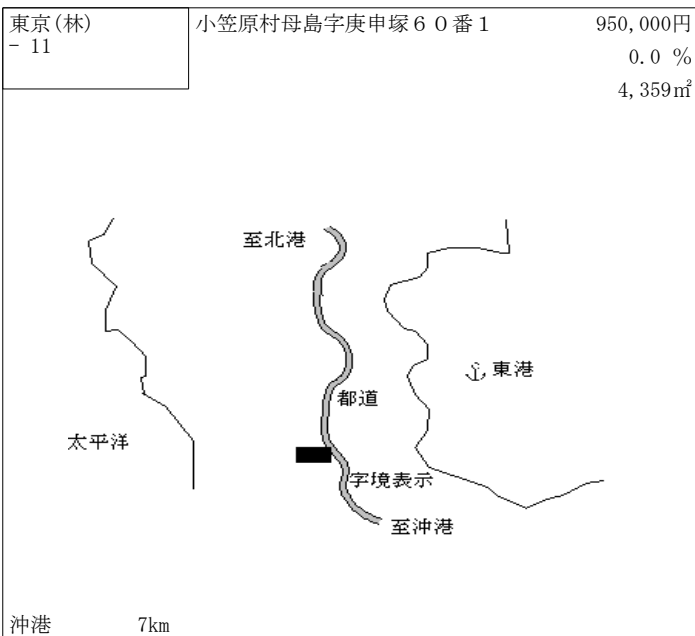
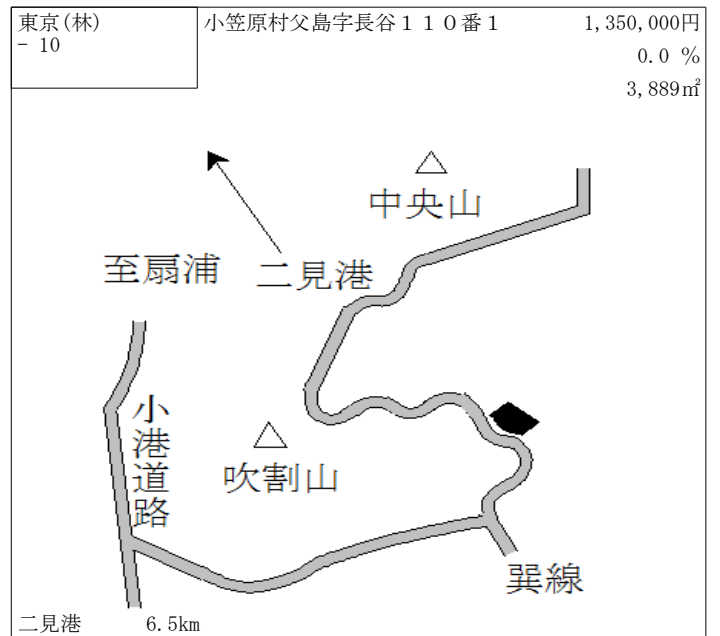
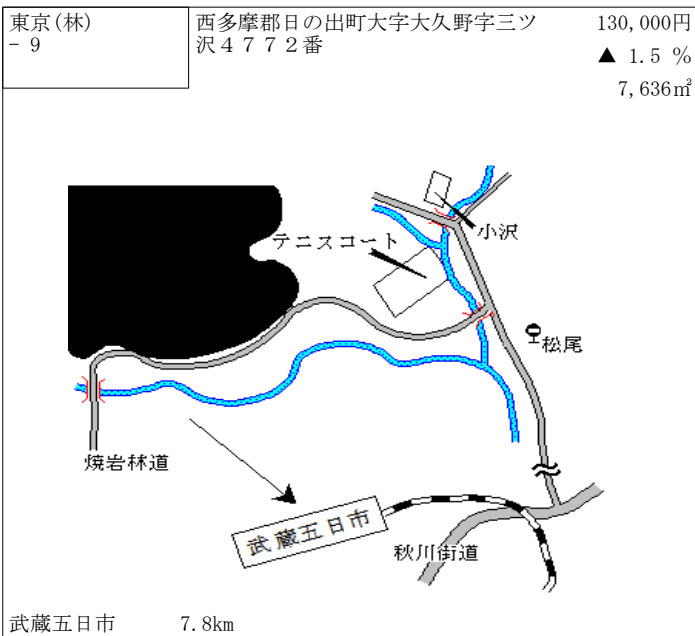
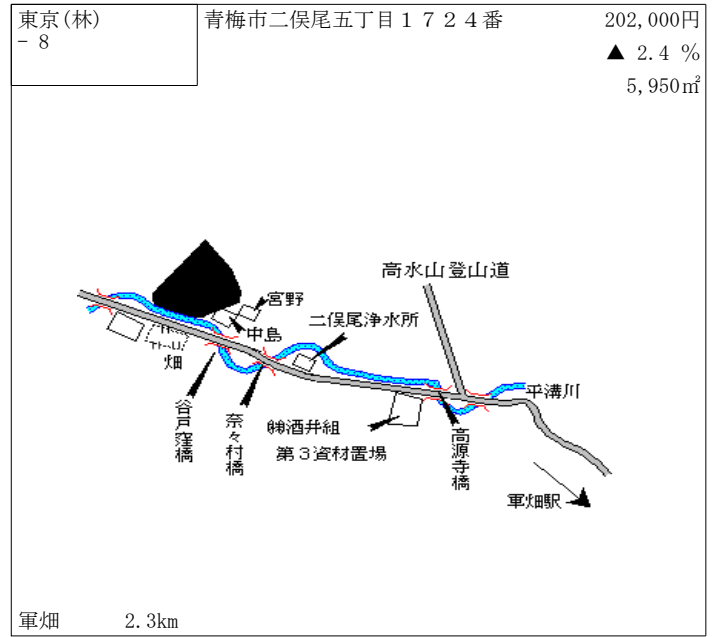
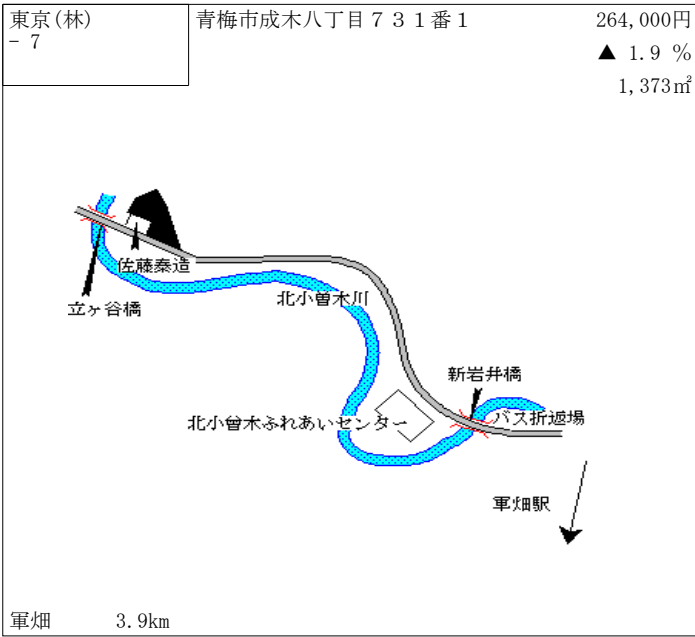

平成26年 基準地選定替地点一覧

番号	基準地番号	区市町村	地番・「住居表示」	類別	コメント
1	千代田5-17	千代田区	神田駿河台二丁目1番47	選定替	指定基準地 (共通地点)
2	千代田5-25	千代田区	神田小川町一丁目1番1外	選定替	指定基準地 (共通地点)
3	中央-3	中央区	晴海五丁目1番4 「晴海5-1-9」	選定替	
4	品川-11	品川区	西五反田四丁目818番10 「西五反田4-20-4」	選定替	
5	新宿5-18	新宿区	西早稲田二丁目660番4外 「西早稲田2-20-5」	選定替	
6	文京-6	文京区	本郷五丁目382番79 「本郷5-14-5」	選定替	
7	台東5-1	台東区	浅草一丁目17番9 「浅草1-29-6」	選定替	
8	江東5-6	江東区	亀戸四丁目122番 「亀戸4-17-26」	選定替	
9	大田-1	大田区	北千束一丁目790番16 「北千束1-39-7」	選定替	
10	大田5-5	大田区	北千束三丁目392番1 「北千束3-28-14」	選定替	
11	大田5-8	大田区	蒲田本町二丁目4番13 「蒲田本町2-2-2」	選定替	指定基準地 (共通地点)
12	大田5-17	大田区	南馬込五丁目59番13 「南馬込5-30-6」	選定替	
13	世田谷-7	世田谷区	梅丘一丁目1474番2 「梅丘1-60-17」	選定替	

平成26年 基準地選定替地点一覧

番号	基準地番号	区市町村	地番・「住居表示」	類別	コメント
14	中野-11	中野区	新井二丁目48番27 「新井2-8-10」	選定替	指定基準地 (共通地点)
15	杉並-3	杉並区	堀ノ内二丁目644番4 「堀ノ内2-11-4」	選定替	
16	杉並-18	杉並区	西荻北二丁目23番11 「西荻北2-21-1」	選定替	指定基準地 (共通地点)
17	杉並5-6	杉並区	堀ノ内二丁目1番11 「堀ノ内2-13-11」	選定替	
18	北-4	北区	赤羽西三丁目12番6 「赤羽西3-35-6」	選定替	
19	北-10	北区	東十条六丁目5番51 「東十条6-5-4」	選定替	
20	荒川5-6	荒川区	荒川一丁目49番7 「荒川1-49-1」	選定替	
21	練馬-1	練馬区	旭丘二丁目22番43 「旭丘2-22-7」	選定替	
22	練馬-4	練馬区	桜台五丁目5749番16 「桜台5-36-25」	選定替	
23	練馬-20	練馬区	関町北二丁目628番23 「関町北2-9-5」	選定替	指定基準地 (共通地点)
24	足立-22	足立区	伊興四丁目3315番4 「伊興4-2-14」	選定替	
25	足立5-19	足立区	舎人一丁目28番7外 「舎人1-15-8外」	選定替	
26	足立9-1	足立区	千住関屋町21番6 「千住関屋町11-21」	選定替	

平成26年 基準地選定替地点一覧

番号	基準地番号	区市町村	地番・「住居表示」	類別	コメント
27	葛飾-7	葛飾区	西水元三丁目574番3 「西水元3-20-9」	選定替	
28	江戸川-18	江戸川区	江戸川一丁目42番9	選定替	
29	江戸川-21	江戸川区	船堀七丁目1437番2 「船堀7-5-17」	選定替	指定基準地 (共通地点)
30	江戸川5-11	江戸川区	北葛西四丁目25番12外 「北葛西4-25-22」	選定替	
31	武蔵野5-4	武蔵野市	中町一丁目3069番6 「中町1-4-4」	選定替	
32	三鷹5-3	三鷹市	下連雀三丁目256番14 「下連雀3-26-10」	選定替	指定基準地 (共通地点)
33	狛江-1	狛江市	岩戸北一丁目1147番41 「岩戸北1-6-7」	選定替	指定基準地 (共通地点)
34	町田-35	町田市	金森東一丁目1152番8 「金森東1-21-3」	選定替	
35	小平-3	小平市	津田町一丁目1460番8 「津田町1-6-5」	選定替	指定基準地 (共通地点)
36	小平-9	小平市	学園東町一丁目53番12 「学園東町1-8-20」	選定替	
37	東大和-7	東大和市	蔵敷二丁目361番5	選定替	
38	国分寺-3	国分寺市	東恋ヶ窪三丁目12番38	選定替	
39	武蔵村山5-2	武蔵村山市	三ツ藤三丁目4番2外 「三ツ藤3-4-3」	選定替	

平成26年 基準地選定替地点一覧

番号	基準地番号	区市町村	地番・「住居表示」	類別	コメント
40	八王子-21	八王子市	鏈水字濱道2139番12	選定替	
41	八王子-27	八王子市	七国六丁目34番12 「七国6-34-12」	選定替	
42	八王子-64	八王子市	上野町99番10	選定替	
計	42地点				

26年地価調査 基準地の駅方角・バス停一覧

番号	店舗又はビル名	駅名	駅方角	駅距離	バス停等	変更区分
千代田-1		四ッ谷	北東	330m		
千代田-2	ホームマツト三番町	半蔵門	北	370m		
千代田-3		麴町	北西	190m		
千代田-4	麴町ハウス	半蔵門	北西	200m		
千代田5-1	新東京ビルディング（馬場先通り）	東京	南西	480m		
千代田5-2	大塚ビル	市ヶ谷	東	800m		
千代田5-3	霞が関東急ビル（六本木通り）	溜池山王	東	270m		
千代田5-4	ソフマップ本店	秋葉原	北西	250m		
千代田5-5	ヒューリック内神田ビル（神田警察通り）	小川町	南	250m		
千代田5-6	土谷ビル（神田金物通り）	神田	東	500m		
千代田5-7	早川ビル	岩本町	東	240m		
千代田5-8	松浦ビル	神田	北	70m		
千代田5-9	秋芳ビル	秋葉原	南西	110m		
千代田5-10	第26東ビル（中央通り）	秋葉原	北西	350m		
千代田5-11	ゼネラル神田ビル（白山通り）	水道橋	南東	300m		
千代田5-12	竹ビル	神田	西	320m		
千代田5-13	お茶の水ビル（明大通り）	御茶ノ水	南西	240m		
千代田5-14	共同ビル（新神田）	神田	東	450m		
千代田5-15	大栄堂ビル	小川町	西	300m		
千代田5-16	尾上紙店	秋葉原	東	400m		
千代田5-17	廣瀬御茶の水ビル	御茶ノ水	南西	190m		選定替
千代田5-18	第一麴町ビル（新宿通り）	麴町	西	160m		
千代田5-19	齊藤ビル	半蔵門	南	110m		
千代田5-20	今井ビル（早稲田通り）	飯田橋	南東	160m		
千代田5-21	秋田書店分館	飯田橋	南東	160m		
千代田5-22	office22ビル（神田平成通り）	神田	北東	230m		
千代田5-23	ワカヤギビル	神保町	北	150m		
千代田5-24	大手町バルビル（日比谷通り）	大手町		近接		
千代田5-25	日幸神田ビル（靖国通り）	淡路町		近接		選定替
千代田5-26	富士リプロ（株）	淡路町	南東	210m		
千代田5-27	ロジステックビルディング（昭和通り）	秋葉原	北	140m		
中央-1		月島	北	420m		
中央-2	パレ・ドール月島	勝どき	北	500m		
中央-3	晴海テラス	勝どき	南	900m		選定替
中央5-1	マービー1	馬喰町	北東	60m		
中央5-2	いちかわビル	月島		近接		
中央5-3	朝日ビルⅢ	小伝馬町	南	400m		
中央5-4	小川ビル（江戸通り）	新日本橋		近接		
中央5-5	北海道文化放送銀座ビル（銀座三原通り）	銀座	南西	360m		
中央5-6	福島ビル（中央通り）	三越前		近接		
中央5-7	江間忠さくらビル	日本橋	南西	150m		
中央5-8	オービックビル（鍛冶橋通り）	京橋		近接		
中央5-9	PINEビル	新富町	北	70m		
中央5-10	築地ビル	築地	南西	70m		
中央5-11	KATOビル	水天宮前	南東	250m		
中央5-12	八丁堀鈴らん通りビル	八丁堀	南西	100m		
中央5-13	明治屋銀座ビル（中央通り）	銀座一丁目		近接		
中央5-14	銀座尾張町TOWER（みゆき通り）	銀座	南西	150m		
中央5-15	FAJAGROUP	銀座	北	180m		
中央5-16	日立第6ビル（京橋宝通り）	京橋	東	120m		
中央5-17	銀座島ビル（昭和通り）	東銀座	北東	120m		
中央5-18	花長ビル	京橋	南西	250m		
中央5-19	アントリアビル	水天宮前	南	210m		
中央5-20	セブンビル（甘酒横丁）	人形町	東	160m		
中央5-21	南明ビル	築地	南東	400m		
中央5-22	ルート東日本橋ビル	東日本橋	北東	250m		
中央5-23	カワジリビル八丁堀	八丁堀	南東	250m		
中央5-24	EMACHUビルディング	勝どき	南東	680m		
中央5-25	小西ビル	三越前	東	270m		
中央5-26	ニュー浜町ダイヤモンドマンション（新大橋通り）	浜町	南	240m		
港-1	フォルテ高輪	高輪台	北東	240m		
港-2	テラスシモヤマ	白金台	北西	700m		
港-3		六本木	南西	850m		
港-4	スガハラ	表参道	南東	560m		
港-5	南青山リージェンシー	表参道	南東	1.1km		
港-6	六本木サンハイツ	麻布十番	北	400m		
港-7		麻布十番	北	250m		
港-8		白金高輪	東	250m		
港-9		田町	南西	800m		
港5-1	勸銀不二屋ビルディング（外堀通り）	虎ノ門		近接		
港5-2	UFビル3	赤坂見附	南	220m		
港5-3	石井ビル	虎ノ門	南	240m		
港5-4	日本トムソン（第一京浜）	泉岳寺		近接		
港5-5	日本生命新橋ビル（外堀通り）	内幸町		近接		
港5-6	フィリップスエレクトロニクスジャパン（旧海岸通り）	品川	東	380m		

26年地価調査 基準地の駅方角・バス停一覧

番号	店舗又はビル名	駅名	駅方角	駅距離	バス停等	変更区分
港5-7	ビックエコー	浜松町	北西	90m		
港5-8	新倉ビル	新橋	南	480m		
港5-9	御成門郵船ビルディング(日比谷通り)	御成門	北西	100m		
港5-10	サダカタビル	田町	北西	530m		
港5-11	興和六本木ビル(六本木通り)	六本木一丁目	北西	290m		
港5-12	コーワビルNo.4 5	乃木坂	北	170m		
港5-13	小杉ビル	麻布十番	南	550m		
港5-14	KINGDOM(青山通り)	表参道		近接		
港5-15	五十嵐ビル	外苑前	南東	180m		
港5-16	六本木新生ビル(六本木通り)	六本木	南西	400m		
港5-17	福島KDYビル	六本木	南東	85m		
港5-18	MYビル	赤坂	東	90m		
港5-19	グリッターイースト麻布	赤羽橋	北	300m		
港5-20	ダイエービル	麻布十番	北西	300m		
港5-21	第五谷澤ビル	六本木	南西	520m		
港5-22	広尾六幸館ビル	広尾	東	80m		
港5-23	富士ビル	大門	南	220m		
港5-24	カメダビル	赤羽橋	北	260m		
港5-25	千葉ビル	白金高輪	南	500m		
港5-26	スワローズネストシパウラ	田町	南	300m		
港9-1		芝浦ふ頭	北西	200m		
新宿-1		牛込柳町	南東	320m		
新宿-2		東新宿	北東	400m		
新宿-3		大久保	北東	240m		
新宿-4		高田馬場	西	750m		
新宿-5		都営中井	南西	400m		
新宿-6		牛込柳町	北東	450m		
新宿-7		落合南長崎	東	350m		
新宿-8	コーポ銀鈴	西新宿	北西	800m		
新宿-9		高田馬場	南東	480m		
新宿-10		若松河田	北	480m		
新宿-11	Valse	飯田橋	南西	450m		
新宿-12		四谷三丁目	南西	300m		
新宿5-1	吉川ビル	新宿	北	400m		
新宿5-2	猪山興業ビル	新宿	北東	200m		
新宿5-3	新宿モリエールビル(中央通り)	新宿三丁目	西	120m		
新宿5-4	晴花ビル	新宿	西	170m		
新宿5-5	徳ビル(大久保通り)	飯田橋	西	200m		
新宿5-6	カーサ・ヨシミ(外苑東通り)	牛込柳町	南東	160m		
新宿5-7	ASKビル	東新宿	西	200m		
新宿5-8	ORAGAビル	高田馬場		近接		
新宿5-9	LIXIL新宿御苑ビル	新宿御苑前		近接		
新宿5-10	レインボービレッジ	新宿三丁目		近接		
新宿5-11	坂田ビル	新大久保	西	170m		
新宿5-12	ミルフォード中井	西武中井	北東	150m		
新宿5-13	新宿住友ビル(中央通り)	新宿	西	640m		
新宿5-14	メインステージ江戸川橋Ⅲ(江戸川橋通り)	江戸川橋	南西	230m		
新宿5-15	東京都トラック総合会館	四谷三丁目	東	170m		
新宿5-16	富山化学ビル	新宿	南西	640m		
新宿5-17	MIビル	大久保	西	270m		
新宿5-18	アトラスタワー西早稲田(明治通り)	西早稲田		近接		選定替
新宿5-19	クレドール若松町(大久保通り)	若松河田	北東	300m		
新宿5-20	新宿光陽ビル(明治通り)	新宿三丁目	北	420m		
新宿5-21	新宿エステートビル	新宿御苑前	北	370m		
新宿5-22	アルテビル北新宿	大久保	西	200m		
新宿5-23	新宿税理士ビル第2別館佐竹ビル	新宿西口	北西	300m		
新宿5-24	新宿ロイヤルビル	西新宿	東	190m		
新宿5-25	若月ビル	西新宿五丁目	北東	390m		
新宿5-26	ヤノビル	新宿御苑前	北	200m		
新宿5-27	モナーク新宿下落合(新目白通り)	下落合	北西	230m		
新宿5-28		飯田橋	北西	630m		
文京-1		本駒込	西	460m		
文京-2		春日	北東	400m		
文京-3		千石	西	800m		
文京-4		千駄木	南西	550m		
文京-5		白山	南西	400m		
文京-6		本郷三丁目	北西	600m		選定替
文京-7	プティメゾン・U	後楽園	北西	270m		
文京5-1	杉山ビル	江戸川橋	西	230m		
文京5-2	日本生命春日町第2ビル	春日		近接		
文京5-3	佑和ビル	茗荷谷	北西	270m		
文京5-4	ウイスターリア本駒込	駒込	南	500m		
文京5-5	シャルム80(本郷通り)	本郷三丁目	北東	120m		
文京5-6	石島ビル(蔵前橋通り)	御茶ノ水	北	450m		
文京5-7	イトーピア千駄木	千駄木		近接		

26年地価調査 基準地の駅方角・バス停一覧

番号	店舗又はビル名	駅名	駅方角	駅距離	バス停等	変更区分
文京5-8	トウキョービルディング(旧白山通り)	千石	南東	130m		
文京5-9	ラ・ヴェリエール文京(春日通り)	茗荷谷	南東	220m		
文京5-10	ダニーシューズ	本駒込	南	100m		
文京5-11	株式会社東京プリント印刷(千川通り)	茗荷谷	北東	530m		
台東-1		鶯谷	西	640m		
台東-2		三ノ輪	南西	620m		
台東5-1	ザ・ハウス浅草(オレンジ通り)	浅草	北西	350m		選定替
台東5-2	ツカサワンワンオフィス新御徒町	新御徒町	北	110m		
台東5-3	柳ビル	田原町	南西	360m		
台東5-4	日本モードシューズ(吉野通り)	浅草	北	740m		
台東5-5	銀鳥産業株式会社	浅草	南西	190m		
台東5-6	サトウブラザ	三ノ輪	南東	400m		
台東5-7	洋服の青山(マルシマビル)(昭和通り)	三ノ輪	南東	60m		
台東5-8	アックビル(江戸通り)	浅草橋		近接		
台東5-9	真多呂人形会館	仲御徒町	南	180m		
台東5-10	(株)テルコジャパン	入谷	南東	620m		
台東5-11	戸邊ビル	稲荷町		近接		
台東5-12	アーク柳橋	浅草橋	南東	180m		
台東5-13	日ノ丸館	浅草橋	北	150m		
台東5-14	エビハラビル	鶯谷	東	320m		
台東5-15	(株)サンリョウ	南千住	南東	900m		
台東5-16	上野skビル(昭和通り)	入谷	南西	230m		
台東5-17	蔵田フラッツ西浅	つくばエクスプレス浅草	南	160m		
台東5-18	ベリタス岡埜栄泉ビル	上野	南	90m		
台東5-19	南勢堂ビル	南千住	南	850m		
台東5-20	Spazio forte(金杉通り)	三ノ輪	南西	480m		
台東5-21	岩金ビル	蔵前		近接		
台東5-22	岡田ビル	仲御徒町	東	400m		
墨田-1		東あずま	南	340m		
墨田-2	スカイコート菊川	菊川	北東	250m		
墨田-3	エムハイム	押上	北東	450m		
墨田-4		とうきょうスカイツリー	北	350m		
墨田-5		東向島	西	500m		
墨田5-1	東京都ニット健保会館	都営両国	東	80m		
墨田5-2	州ビル	都営両国	東	250m		
墨田5-3	三高第二ビル	森下	北	230m		
墨田5-4	(株)エース・グローバル(十間橋通り)	押上	東	600m		
墨田5-5	日伸ビル	錦糸町	西	380m		
墨田5-6	ウエルス東駒形(三ツ目通り)	本所吾妻橋	南	190m		
墨田5-7	洋品の店サカワ(明治通り)	小村井	北東	110m		
墨田5-8	秋葉マンション(曳舟川通り)	曳舟	南西	350m		
墨田5-9	株式会社常田工務店(蔵前橋通り)	都営両国	北東	750m		
墨田5-10	インテリア田中(明治通り)	京成曳舟	南東	520m		
墨田5-11	ユニホームナシモト	曳舟	北	330m		
墨田5-12	㈱佐々木電機商会	鐘ヶ淵	南東	160m		
墨田5-13	山崎ビルディング(京葉通り)	都営両国	東	500m		
墨田5-14	りっけんグリーンキャピタル兼平(浅草通り)	とうきょうスカイツリー	南	150m		
江東-1		南砂町	東	950m		
江東-2		住吉	南東	100m		
江東-3		大島	南	380m		
江東-4		東陽町	北東	900m		
江東-5		南砂町	北	400m		
江東-6	コンフォート有明外	有明テニスの森	南東	240m		
江東-7	㈱日本住宅サービス、新共済第二大島寮	西大島	北	320m		
江東-8	向田ビル	東陽町	北西	370m		
江東-9	早川ビル	住吉	西	90m		
江東-10		東陽町	北東	1.4km		
江東-11	東大島リーフハイム	東大島	南	1.1km		
江東-12		亀戸	南東	750m		
江東-13		門前仲町	西	320m		
江東-14	東京ベイ・リベロシティ	東雲	北西	180m		
江東5-1	金森マンション(京葉通り)	亀戸	東	900m		
江東5-2	株式会社サニーフーズ	亀戸	北西	350m		
江東5-3	小野ビル(明治通り)	西大島	南	100m		
江東5-4	洋品ナカヤ	大島	南西	1.3km		
江東5-5	アカラビル	門前仲町		近接		
江東5-6	㈱エンドレスアドバンス、㈱ファイドッグ	亀戸	北東	470m		選定替
江東5-7	松田ビル	住吉	南	580m		
江東5-8	由田ビル(京葉道路)	亀戸	南西	500m		
江東5-9	森沢ビル	亀戸	北西	900m		
江東5-10	松城ビル(大門通り)	木場	北東	430m		
江東5-11	富岡大和マンション	門前仲町	南東	280m		
江東9-1	高梨販売株式会社	東陽町	南東	1.4km		
江東9-2	神東塗料株式会社	新木場	東	1.3km		
品川-1		武蔵小山	南東	720m		

26年地価調査 基準地の駅方角・バス停一覧

番号	店舗又はビル名	駅名	駅方角	駅距離	バス停等	変更区分
品川-2		目黒	北	680m		
品川-3		立会川	北西	500m		
品川-4		戸越公園	東	270m		
品川-5		荏原中延	西	310m		
品川-6		洗足	南東	540m		
品川-7		五反田	東	600m		
品川-8	御殿山南パークハウス	大崎	東	530m		
品川-9		立会川	南西	420m		
品川-10		戸越銀座	南西	430m		
品川-11		不動前	西	680m		選定替
品川5-1	CASTILLO 392	西小山	南東	130m		
品川5-2	鵬龍（中華料理店）	旗の台	南	60m		
品川5-3	福島ビル	不動前	南東	70m		
品川5-4	エバラ書店	荏原中延	北	70m		
品川5-5	住吉屋	戸越公園	南	70m		
品川5-6	別府ビル	大崎	南西	500m		
品川5-7	てん天	青物横丁	北東	80m		
品川5-8	マクドナルド荏原町店	荏原町	南	120m		
品川5-9	戸越IMビル	戸越	近接			
品川5-10	ニューフジビル	目黒	東	200m		
品川5-11	ヤダビル（海岸通り）	品川シーサイド	北西	700m		
品川5-12	大井KIビル（池上通り）	大井町	南西	450m		
目黒-1		自由が丘	北西	550m		
目黒-2		目黒	南西	850m		
目黒-3	野中マンション	学芸大学	南東	1.2km		
目黒-4		学芸大学	南西	500m		
目黒-5		祐天寺	北東	400m		
目黒-6		駒場東大前	南	300m		
目黒-7		緑が丘	北西	600m		
目黒-8		駒沢大学	南東	600m		
目黒-9		西小山	西	450m		
目黒5-1	プライム都立大学（目黒通り）	都立大学	西	280m		
目黒5-2	マンション平林	洗足	南東	70m		
目黒5-3	小金井ビル	中目黒	近接			
目黒5-4	クレストモアII	中目黒	南西	190m		
目黒5-5	（有）大商不動産	祐天寺	東	100m		
目黒5-6	いちご池尻ビル（玉川通り）	池尻大橋	北東	140m		
目黒5-7	RED CLOVER	中目黒	北西	480m		
大田-1		大岡山	北	350m		選定替
大田-2		久が原	北西	550m		
大田-3		武蔵新田	北西	410m		
大田-4		長原	南	600m		
大田-5		田園調布	西	600m		
大田-6		蒲田	東	600m		
大田-7		大森	北西	870m		
大田-8		西馬込	西	380m		
大田-9		馬込	南東	870m		
大田-10		田園調布	南西	1.1km		
大田-11		千鳥町	北東	750m		
大田-12		多摩川	東	740m		
大田-13		池上	北	700m		
大田-14		穴守稲荷	南東	500m		
大田-15		雑色	北西	550m		
大田-16		蓮沼	南	700m		
大田-17		梅屋敷	南東	590m		
大田-18		矢口渡	南	650m		
大田-19	有限会社 イデ	大森町	南東	1.3km		
大田-20		雑色	北西	900m		
大田-21		梅屋敷	西	800m		
大田-22		大鳥居	北	1.2km		
大田-23	加藤製作所	糀谷	南東	500m		
大田-24		穴郷土手	北東	650m		
大田-25		平和島	南東	480m		
大田5-1	榊昭和銘板製作所	下丸子	南	100m		
大田5-2	情報通信ネットワークビル	蒲田	東	400m		
大田5-3	酒やカクヤス山王店	大森	南西	400m		
大田5-4	佐藤ビル	洗足池	南東	200m		
大田5-5	POINT A	大岡山	近接			選定替
大田5-6	シャルム サンシン	雪が谷大塚	南西	330m		
大田5-7	ステージ久が原2番館	久が原	東	240m		
大田5-8	ストーク蒲田本町（環八通り）	蒲田	南東	650m		選定替
大田5-9	若林ビル	梅屋敷	西	90m		
大田5-10	ドトールコーヒーショップ長原店	長原	近接			
大田5-11	ドエルモリ	武蔵新田	南	100m		
大田5-12	蒼風堂	馬込	南西	430m		

26年地価調査 基準地の駅方角・バス停一覽

番号	店舗又はビル名	駅名	駅方角	駅距離	バス停等	変更区分
大田5-13	グレワンビル	蒲田	西	370m		
大田5-14		池上		近接		
大田5-15	うおふじ（森ヶ崎本通り）	大鳥居	北東	1.6km	森ヶ崎十字路バス停まで約210m	
大田5-16	ハイム西原	大森町	西	200m		
大田5-17	T Sビル	西馬込	北東	210m		選定替
大田9-1	(株)森商会	昭和島	東	1.9km	京浜島三番地バス停まで約280m	
大田9-2	ユニキャリア株式会社	流通センター	東	540m		
世田谷-1		松原	南西	340m		
世田谷-2		世田谷	南	500m		
世田谷-3		上町	北	240m		
世田谷-4		等々力	南西	500m		
世田谷-5		駒沢大学	西	600m		
世田谷-6		梅ヶ丘	東	460m		
世田谷-7		梅ヶ丘	南西	350m		選定替
世田谷-8		豪徳寺	北	300m		
世田谷-9		経堂	南	360m		
世田谷-10		経堂	北	450m		
世田谷-11		世田谷代田	南東	300m		
世田谷-12		笹塚	南	400m		
世田谷-13		明大前	南西	550m		
世田谷-14		千歳船橋	北	1km		
世田谷-15		上北沢	南	800m		
世田谷-16		八幡山	南	300m		
世田谷-17		尾山台	北	300m		
世田谷-18		学芸大学	北西	1.2km		
世田谷-19		上町	南西	890m		
世田谷-20		用賀	西	1.8km	六の橋バス停まで約100m	
世田谷-21		池尻大橋	西	450m		
世田谷-22		用賀	北西	1.1km		
世田谷-23		駒沢大学	南	1.9km		
世田谷-24		田園調布	北東	730m		
世田谷-25		松原	北西	340m		
世田谷-26		二子玉川	北西	1.3km		
世田谷-27		用賀	南西	500m		
世田谷-28		用賀	北	1km		
世田谷-29		桜新町	南	1.4km		
世田谷-30		成城学園前	北	1.4km		
世田谷-31		桜新町	東	1km		
世田谷-32		祖師ヶ谷大蔵	北西	520m		
世田谷-33		仙川	南東	1.4km	駒大グラウンド前バス停まで約140m	
世田谷-34		祖師ヶ谷大蔵	北	1.3km		
世田谷-35		祐天寺	西	950m		
世田谷-36		祖師ヶ谷大蔵	北東	260m		
世田谷-37		千歳烏山	西	1km		
世田谷-38		芦花公園	北西	700m		
世田谷-39		八幡山	南東	1.2km		
世田谷-40		仙川	北	1.7km	北給田バス停まで約170m	
世田谷-41		喜多見	南東	1.7km	喜多見中学校バス停まで約230m	
世田谷-42		九品仏	南西	760m		
世田谷-43		成城学園前	南東	240m		
世田谷-44		用賀	南	930m		
世田谷-45	イトーピア桜新町グランピークス	桜新町	北西	430m		
世田谷5-1	ワタナベビル	三軒茶屋	西	390m		
世田谷5-2	第2大野ビル（環七通り）	新代田		近接		
世田谷5-3	シルク玉川	二子玉川	北	180m		
世田谷5-4	サンビレッジ橋本（世田谷通り）	上町	南西	950m		
世田谷5-5	小杉薬局	九品仏	南	90m		
世田谷5-6	牛角	梅ヶ丘	南	70m		
世田谷5-7	クリーニングONO（祖師谷通り）	祖師ヶ谷大蔵	北	280m		
世田谷5-8	プラザ花	下北沢	南東	200m		
世田谷5-9	ミシバビル	豪徳寺	南	100m		
世田谷5-10	みずほATMコーナー	尾山台		近接		
世田谷5-11	有限会社MT工業	松陰神社前	南西	300m		
世田谷5-12	すき家	成城学園前	南	100m		
世田谷5-13	ビューハイツ上北沢	八幡山	北東	470m		
世田谷5-14	じてん車しほだ	下高井戸	西	100m		
世田谷5-15	メゾン大場（環七通り）	駒沢大学	東	550m	野澤銀座バス停まで約170m	
世田谷5-16	北京家庭菜	千歳烏山	北	180m		
渋谷-1		表参道	北西	640m		
渋谷-2		千駄ヶ谷	南西	290m		
渋谷-3		代官山	北西	480m		
渋谷-4		参宮橋	北東	640m		
渋谷-5		初台	西	400m		
渋谷-6		代々木上原	西	470m		
渋谷-7		代々木上原	北	250m		

26年地価調査 基準地の駅方角・バス停一覧

番号	店舗又はビル名	駅名	駅方角	駅距離	バス停等	変更区分
渋谷-8		代々木公園	南	550m		
渋谷-9		恵比寿	南東	400m		
渋谷-10		渋谷	南東	700m		
渋谷5-1	KITAMURA60KAN	広尾	南西	180m		
渋谷5-2	アサヒビル(恵比寿通り)	恵比寿	東	110m		
渋谷5-3	渋谷東日本ビル	渋谷	北	250m		
渋谷5-4	関口ビル	渋谷	北西	300m		
渋谷5-5	SANWA 青山 Bldg.	渋谷	北東	600m		
渋谷5-6	道玄坂今井ビル(道玄坂)	渋谷	南西	570m		
渋谷5-7	エクラート渋谷ビル	渋谷	東	360m		
渋谷5-8	日粉ビル	新宿	南	420m		
渋谷5-9	幡ヶ谷ダイヤモンドマンション	幡ヶ谷	西	250m		
渋谷5-10	ラ・フォーレ高橋	神泉	南東	80m		
渋谷5-11	協和エクシオ本社ビル	渋谷		近接		
渋谷5-12	桜内ビル	初台		近接		
渋谷5-13	FUJIYA BAKERY	代々木上原	北東	300m		
渋谷5-14	平家ビル	代々木公園	南東	80m		
渋谷5-15	R&Hビルディング	代々木	南西	320m		
渋谷5-16	サンキュービル	原宿	北	80m		
中野-1		鷺ノ宮	北	320m		
中野-2		高円寺	北	750m		
中野-3		新江古田	東	300m		
中野-4		新井薬師前	南東	620m		
中野-5		新中野	南西	450m		
中野-6		方南町	南東	700m		
中野-7		新中野	北東	770m		
中野-8		中野坂上	北東	280m		
中野-9		東中野	北	290m		
中野-10		沼袋	北東	550m		
中野-11	ピュア・デュメール	中野	北	820m		選定替
中野5-1	蒲生ビル(中杉通り)	鷺ノ宮	北西	70m		
中野5-2	シンワビル2エステート鷺宮	都立家政		近接		
中野5-3	ハイツ野方	野方	北西	650m		
中野5-4	グリーンハイツ都筑	新中野	北	460m		
中野5-5	後藤寝具店	中野富士見町	南	1km		
中野5-6	フラインムラタ(早稲田通り)	中野	北東	750m		
中野5-7	サワノ	中野	北	70m		
中野5-8	キクエイパレス中野坂上(青梅街道)	中野坂上	西	410m		
中野5-9	沼袋H. Sビル	沼袋		近接		
中野5-10	白川本社ビル	中野富士見町	南東	460m		
杉並-1		高円寺	北東	750m		
杉並-2		高円寺	東	320m		
杉並-3	パティオ杉並	方南町	北西	440m		選定替
杉並-4		永福町	南東	360m		
杉並-5		西荻窪	南	700m		
杉並-6		富士見ヶ丘	北東	180m		
杉並-7	ドレッセ久我山	久我山	南西	570m		
杉並-8		荻窪	北西	1.3km		
杉並-9		荻窪	南西	1km		
杉並-10		荻窪	南	930m		
杉並-11		荻窪	南東	500m		
杉並-12		南阿佐ヶ谷	南西	200m		
杉並-13		高円寺	北西	900m		
杉並-14		西永福	北	1.2km		
杉並-15		西荻窪	北西	1km		
杉並-16		上石神井	南西	1.1km		
杉並-17		荻窪	北東	700m		
杉並-18		西荻窪	北東	520m		選定替
杉並-19		東高円寺	南	700m		
杉並-20		西永福	南東	290m		
杉並-21		浜田山	西	420m		
杉並-22		方南町	南	780m		
杉並-23		上井草	南	1.3km		
杉並-24		西荻窪	南東	550m		
杉並-25		下井草	南西	330m		
杉並5-1	高円寺センタービル	高円寺		駅前広場接面		
杉並5-2	大沢ビル(青梅街道)	南阿佐ヶ谷	東	400m		
杉並5-3	エスペランサ荻窪	荻窪	北西	850m		
杉並5-4	日本生命保険相互会社	井荻	西	150m		
杉並5-5	小僧寿しチェーン高円寺北店(早稲田通り)	高円寺	北	550m		
杉並5-6	エバーグリーン(環七通り)	方南町	北	610m		選定替
杉並5-7	亀屋ビル	井荻	南	590m		
杉並5-8	松村ビル	久我山	北西	90m		
杉並5-9	朝日梱包運輸株式会社	西荻窪	南	210m		
杉並5-10	西澤接骨院	永福町	南東	110m		

26年地価調査 基準地の駅方角・バス停一覧

番号	店舗又はビル名	駅名	駅方角	駅距離	バス停等	変更区分
杉並5-11	第2北原ビル	阿佐ヶ谷		駅前広場接面		
杉並5-12	文化堂ビル	荻窪	北西	320m		
杉並5-13	サンマルクカフェ	高円寺	南西	200m		
杉並5-14	株式会社ホーク・ワン	富士見ヶ丘	北	920m		
豊島-1	コマツビル	巣鴨	南西	290m		
豊島-2		椎名町	北東	700m		
豊島-3		東長崎	北東	600m		
豊島-4		千川	東	400m		
豊島-5		西巣鴨	南東	770m		
豊島-6		東長崎	北西	380m		
豊島-7		雑司が谷	南西	130m		
豊島-8		大塚	北東	550m		
豊島-9	コンフィール目白	高田馬場	北東	540m		
豊島5-1	ファミリーマート駒込6丁目店	駒込	北西	680m		
豊島5-2	モモコーポレーション	巣鴨	北西	500m		
豊島5-3	十字堂薬局	西巣鴨	南東	500m		
豊島5-4	目白コトブキビル	目白	北西	100m		
豊島5-5	マツモトキヨシ	池袋	東	350m		
豊島5-6	若井ビル	大塚	南西	500m		
豊島5-7	のとやビル	池袋		駅前広場接面		
豊島5-8	電玩遊戯ゲーム	東長崎	南	80m		
豊島5-9	ノーブル池袋	池袋	北西	530m		
豊島5-10	TAIKOビル(要町通り)	千川	南	90m		
豊島5-11		椎名町	北西	200m		
豊島5-12	池袋COASTビル	池袋	南東	300m		
豊島5-13	吉岡ビル	大塚	北西	110m		
北-1	アベニューYM	十条	南西	520m		
北-2		上中里	南東	370m		
北-3		東十条	北	850m		
北-4		赤羽	南西	1.2km		選定替
北-5		赤羽	南西	1.3km		
北-6		駒込	北	410m		
北-7		王子神谷	東	470m		
北-8	佐藤アパート	西ヶ原四丁目	北西	220m		
北-9		板橋	南東	370m		
北-10	ヴィラ・パッハ	東十条	北	720m		選定替
北-11		北赤羽	北西	620m		
北-12		王子神谷	東	1.2km		
北5-1	EL TESORO	田端	西	260m		
北5-2		東十条	北東	160m		
北5-3	中村歯科医院	十条	北西	950m		
北5-4	ホワイトソフィア	東十条	北東	400m		
北5-5	カルム成川	王子神谷	東	1.1km		
北5-6	株式会社メイコー	尾久	北西	300m		
北5-7	メゾン ド ジュエル	赤羽	北東	250m		
北5-8	フォレストヒルズ(本町通り)	王子	北西	450m		
北5-9	YKB板橋ビル	板橋	東	60m		
北5-10	三菱東京UFJ銀行王子支店	王子		駅前広場接面		
北9-1	神田小西物流サービスセンター	志茂	北東	540m		
荒川-1	けやき通り北武番館	南千住	北東	940m		
荒川-2		西日暮里	西	300m		
荒川-3	七五三金網株式会社	町屋	南東	530m		
荒川-4		三ノ輪	西	520m		
荒川-5		荒川区役所前	北東	350m		
荒川-6		町屋	北東	260m		
荒川5-1	ビジュアルシティ	三河島	南	300m		
荒川5-2	株式会社 新保工務店	宮ノ前	東	80m		
荒川5-3	セゾン篠原	町屋	北	800m	町屋3丁目バス停まで約220m	
荒川5-4	日暮里ビル(尾久橋通り)	日暮里	北	260m		
荒川5-5	リトルパインプラザ(尾久橋通り)	赤土小学校前	北	220m		
荒川5-6	荒川第1O秦ビル	三河島	北東	780m		選定替
荒川5-7		南千住	西	140m		
荒川5-8		三ノ輪	北	330m		
板橋-1		新板橋	北	290m		
板橋-2		小竹向原	南	420m		
板橋-3		蓮根	東	450m		
板橋-4		西高島平	南東	450m		
板橋-5		小竹向原	北	1km		
板橋-6		中板橋	北東	650m		
板橋-7		上板橋	南東	300m		
板橋-8		上板橋	北東	950m		
板橋-9		上板橋	南	550m		
板橋-10	ハイツ田村	大山	東	350m		
板橋-11		東武練馬	北西	300m		
板橋-12		志村坂上	北西	340m		

26年地価調査 基準地の駅方角・バス停一覧

番号	店舗又はビル名	駅名	駅方角	駅距離	バス停等	変更区分
板橋-13		下赤塚	南東	550m		
板橋-14		下赤塚	北	600m		
板橋-15		成増	北	950m		
板橋-16	メイスンビル	大山	南	790m		
板橋-17		西台	北西	550m		
板橋-18		高島平	北東	1.1km		
板橋-19	(有)朝日印刷	板橋本町	北西	670m		
板橋5-1		板橋			駅前広場接面	
板橋5-2	塩住ビル(川越街道)	地下鉄成増	東	50m		
板橋5-3	MSビル	板橋区役所前	南西	220m		
板橋5-4	景山ビル	小竹向原	北東	950m		
板橋5-5		東武練馬	西	130m		
板橋5-6	トミコシ会館	西台	南	130m		
板橋5-7	せんねんそば	中板橋	東	70m		
板橋5-8	コンフォートハウス(川越街道)	大山	西	510m		
板橋5-9	プリンスビル	上板橋	北東	80m		
板橋5-10	生そば尾張屋	志村坂上	北西	170m		
板橋5-11	長崎屋酒店	板橋本町	南西	640m		
板橋5-12	ケーアイ蓮根薬局	蓮根	南西	380m		
板橋5-13	日高屋	ときわ台		近接		
練馬-1		江古田	東	680m		選定替
練馬-2		武蔵関	南	850m		
練馬-3		小竹向原	北西	800m		
練馬-4		氷川台	南西	810m		選定替
練馬-5		富士見台	北	400m		
練馬-6		大泉学園	南	1.3km	西武車庫前バス停まで約350m	
練馬-7		平和台	北東	1km		
練馬-8		野方	北	850m		
練馬-9		氷川台	北西	550m		
練馬-10		西武豊島園	南西	500m		
練馬-11		上井草	北東	870m		
練馬-12		大泉学園	北東	2.7km	北出張所バス停まで約1.1km	
練馬-13		中村橋	南	700m		
練馬-14		練馬	南	850m		
練馬-15		上石神井	北東	1km		
練馬-16		保谷	南東	420m		
練馬-17		練馬春日町	東	490m		
練馬-18		富士見台	北	1.1km		
練馬-19		保谷	南	1.2km		
練馬-20		武蔵関	南	410m		選定替
練馬-21	クレージュル	練馬春日町	西	1.1km		
練馬-22		光が丘	北西	1.4km		
練馬-23		富士見台	南西	900m	富士見台一丁目バス停まで約400m	
練馬-24		石神井公園	北東	1.7km	谷原三丁目バス停まで約230m	
練馬-25		大泉学園	南東	550m		
練馬-26		保谷	北	1.4km		
練馬-27		石神井公園	北	2km	橋戸小学校バス停まで約390m	
練馬-28		石神井公園	北	640m		
練馬-29		石神井公園	南	1km		
練馬-30		大泉学園	北東	480m		
練馬-31		大泉学園	北	3km	天沼マーケット前バス停まで約300m	
練馬-32		大泉学園	北東	1.7km	放射7号線バス停まで約330m	
練馬-33		地下鉄赤塚	南東	730m		
練馬-34		武蔵関	東	630m		
練馬-35		大泉学園	北	2.6km	大泉風致地区バス停まで約410m	
練馬-36		大泉学園	北	850m		
練馬-37	S.Sビル	東武練馬	南東	520m		
練馬5-1	工匠ビルディング(千川通り)	江古田	南東	350m		
練馬5-2	新大泉鳥獣店	大泉学園	北	2.2km	学園通り補助230号線バス停まで約30m	
練馬5-3	東ヶ崎ビル(千川通り)	桜台	南	100m		
練馬5-4	イノセント・ウイング	富士見台	南	50m		
練馬5-5	(株)見河屋	氷川台	北西	90m		
練馬5-6	プラザエイト(千川通り)	練馬	南西	300m		
練馬5-7	上州屋南田中店	練馬高野台	南	530m		
練馬5-8	La Petite Maison III	上石神井	西	180m		
練馬5-9	田中ビル(環八通り)	平和台	北東	230m		
練馬5-10	エスポワール江古田	新江古田	北西	600m	豊玉北二丁目バス停隣接	
練馬5-11	Links2nd	都営豊島園		近接		
練馬5-12		東武練馬	東	450m		
足立-1		扇大橋	西	250m	扇小学校北バス停まで約75m	
足立-2		六町	西	1.4km	一ツ家一丁目バス停まで約300m	
足立-3		西新井	北東	870m		
足立-4		亀有	北西	1.1km		
足立-5		北綾瀬	北	1.6km	神明南町バス停まで約220m	
足立-6		六町	北東	220m		

26年地価調査 基準地の駅方角・バス停一覧

番号	店舗又はビル名	駅名	駅方角	駅距離	バス停等	変更区分
足立-7		青井	西	310m		
足立-8		北千住	北	580m		
足立-9		亀有	北東	620m		
足立-10		綾瀬	南	350m		
足立-11		北千住	西	750m		
足立-12		綾瀬	北東	420m		
足立-13		西新井大師西	北西	1.2km	鹿浜6丁目バス停まで約200m	
足立-14		竹ノ塚	南東	850m		
足立-15		竹ノ塚	北	690m	竹ノ塚車庫バス停まで約150m	
足立-16		六町	北西	1.5km	足立総合スポーツセンターバス停まで約60m	
足立-17		梅島	南東	800m		
足立-18		北綾瀬	北西	700m		
足立-19		大師前	北西	600m		
足立-20		舎人	北東	420m		
足立-21		大師前	南西	550m		
足立-22		竹ノ塚	北西	680m		選定替
足立-23		竹ノ塚	北東	2.4km	花畑三丁目バス停まで約110m	
足立-24		六町	北	1.5km	花畑交番前バス停まで約120m	
足立-25		大師前	北	430m		
足立-26		竹ノ塚	北東	1.3km	足立清掃工場バス停まで約110m	
足立-27		北千住	北	600m		
足立-28		西新井	南	1.5km	本木二丁目バス停まで約200m	
足立-29		梅島	北西	430m		
足立5-1	都せんべい中村屋	北千住	南	800m		
足立5-2	第七丸本ビル	竹ノ塚	東	300m		
足立5-3	ゆいまーるつばさ	扇大橋	北東	1.2km	本木小学校前バス停まで約90m	
足立5-4	花椿美容室	北千住	北西	300m		
足立5-5	ツポイビル(学園通り)	北千住	東	250m		
足立5-6	コスメティックスペース	梅島	南	150m	エル・ソフィア前バス停まで約60m	
足立5-7	竹の塚せんべい(中央通り)	竹ノ塚	西	180m		
足立5-8	(有)青山米店	西新井	南	700m		
足立5-9	中国料理王味	綾瀬	西	110m		
足立5-10	さかえ家	小台	北西	1.3km	宮城都営住宅前バス停まで約130m	
足立5-11	セブンイレブン本木店	西新井	南西	1.4km	関原二丁目バス停近接	
足立5-12	新井酒店	五反野	東	240m		
足立5-13	アーバンハイツ綾瀬	綾瀬	北	280m		
足立5-14	ブラザワタナベ88	梅島	北東	800m	足立区役所前バス停まで約50m	
足立5-15	YURARAKA MARKET	竹ノ塚	東	700m		
足立5-16	小泉書店	西新井大師西	西	680m	谷在家公園バス停まで約250m	
足立5-17	森本ビル	北千住	南	500m		
足立5-18		六町	北西	1km		
足立5-19	ローソン舎人一丁目店ほか(尾久橋通り)	舎人		近接		選定替
足立9-1		京成関屋	南西	830m		選定替
葛飾-1		金町	南東	720m		
葛飾-2		新小岩	北東	1.7km	東新小岩四丁目バス停まで約400m	
葛飾-3		新柴又	西	320m		
葛飾-4		金町	北	3.1km	水元そよかぜ園バス停まで約600m	
葛飾-5		京成小岩	西	1.2km		
葛飾-6		京成高砂	南	500m		
葛飾-7		亀有	北	3.7km	西水元4丁目バス停近接	選定替
葛飾-8		新柴又	北東	300m		
葛飾-9	プラスワン	青砥	南	350m		
葛飾-10		金町	北	600m		
葛飾-11		京成立石	北東	600m		
葛飾-12		青砥	西	600m		
葛飾-13		亀有	西	850m		
葛飾-14		金町	北西	1.8km	水元三丁目バス停まで約150m	
葛飾-15		綾瀬	東	600m		
葛飾-16		金町	北	1.2km		
葛飾-17		新小岩	北西	750m		
葛飾-18	北谷荘	堀切菖蒲園	北西	600m		
葛飾-19		京成立石	南東	1.2km		
葛飾-20		柴又	北西	800m		
葛飾5-1	笑笑	京成立石	南東	60m		
葛飾5-2	そば中村	新小岩	南東	160m		
葛飾5-3	そば松月庵	柴又	北東	170m		
葛飾5-4	ハイツOM	亀有	南	230m		
葛飾5-5	おたからや 金町駅前店	金町	西	250m		
葛飾5-6	ファミリーファッション「コニー」	亀有	北	240m		
葛飾5-7	ステイツ青戸	青砥	北	180m		
葛飾5-8	白木屋	お花茶屋	北	170m		
葛飾9-1	マコト自動車(株)	四ツ木	南東	1.4km		
江戸川-1		京成小岩	北東	530m		
江戸川-2		小岩	南東	850m		
江戸川-3		小岩	南西	660m		

26年地価調査 基準地の駅方角・バス停一覧

番号	店舗又はビル名	駅名	駅方角	駅距離	バス停等	変更区分
江戸川-4		平井	南東	850m		
江戸川-5		船堀	南	1km		
江戸川-6		一之江	南西	980m		
江戸川-7		新小岩	東	1.7km	菅原橋バス停まで約200m	
江戸川-8		一之江	北	2.4km	西一之江二丁目バス停まで約400m	
江戸川-9	ステーションL A	西葛西	北西	400m		
江戸川-10		新小岩	南東	1.6km	江戸川区役所バス停まで約350m	
江戸川-11		平井	南	400m		
江戸川-12		瑞江	西	410m		
江戸川-13		西葛西	南東	800m		
江戸川-14		船堀	北東	1.4km		
江戸川-15		篠崎	西	1.4km	京葉口バス停まで約300m	
江戸川-16		小岩	南西	1.2km		
江戸川-17		一之江	北東	780m		
江戸川-18		瑞江	南東	1.1km		選定替
江戸川-19		一之江	西	900m		
江戸川-20		船堀	北	1.7km	東小松川一丁目バス停まで約210m	
江戸川-21		船堀	南東	920m		選定替
江戸川-22		小岩	東	510m		
江戸川-23		篠崎	西	1.9km	鹿骨一丁目バス停まで約300m	
江戸川-24		瑞江	北東	1.2km	王子マテリアバス停まで約350m	
江戸川-25		西葛西	北東	1.3km	宇喜田第一住宅バス停まで約130m	
江戸川-26		葛西	南	1.2km		
江戸川-27		平井	北	1.2km		
江戸川-28		船堀	北東	1.1km		
江戸川5-1	新宿さぼてん	京成小岩	北東	80m		
江戸川5-2	ソフィアⅢ	瑞江	南東	90m		
江戸川5-3	WORLD LIQUORS ほとだ	西葛西			駅前広場接面	
江戸川5-4	フヨー堂、インテリア カトレア	小岩	南	900m		
江戸川5-5	森川マンション	新小岩	北東	1.6km	江戸川区役所前バス停まで約120m	
江戸川5-6		平井	南東	800m		
江戸川5-7	朝日生命小岩ビル	小岩	北	270m		
江戸川5-8	美容室LEAF	新小岩	南東	2.1km	大杉小学校バス停まで約100m	
江戸川5-9	まことや酒店	篠崎	南東	1.3km		
江戸川5-10	スターツ本社ビル	葛西	北	100m		
江戸川5-11	レクサス江戸川	西葛西	北東	960m		選定替
江戸川5-12	パステルオート	瑞江	西	1.3km		
八王子-1		京王堀之内	北西	2.5km	由木小バス停まで約480m	
八王子-2		小宮	南西	1.3km	石川宮下バス停まで約150m	
八王子-3		京王八王子	北東	1.8km	大和田団地前バス停まで約340m	
八王子-4		京王八王子	北東	1.2km	大和田小学校バス停まで約320m	
八王子-5		八王子	北東	4.3km	竜光寺バス停まで約140m	
八王子-6		八王子	南西	480m		
八王子-7		北八王子	北西	920m	石川南バス停まで約370m	
八王子-8		山田	北西	400m		
八王子-9		八王子	南東	1.1km	六万坊バス停まで約150m	
八王子-10		京王片倉	北東	500m		
八王子-11		片倉	南	400m		
八王子-12		京王片倉	南西	540m		
八王子-13		北野	南西	1.2km		
八王子-14		西八王子	南	1.1km		
八王子-15		西八王子	南東	700m		
八王子-16		西八王子	南東	900m		
八王子-17		八王子	北西	4km	西中野3丁目バス停まで約600m	
八王子-18		西八王子	北	1.8km		
八王子-19	杜若マンション	南大沢	南東	750m	鶴巻橋バス停まで約180m	
八王子-20		南大沢	北東	840m		
八王子-21		多摩境	北西	2.3km	鏈水中央バス停まで約220m	選定替
八王子-22		八王子	北西	6.5km	榎木バス停まで約250m	
八王子-23		八王子	北西	4.8km	四谷バス停まで約80m	
八王子-24		南大沢	北	2km	由木折返場バス停まで約350m	
八王子-25		高尾	南東	900m	狭間バス停まで約85m	
八王子-26		八王子	北西	6.5km	神戸バス停まで約370m	
八王子-27		八王子みなみ野	南西	1.7km	七国バス停まで約230m	選定替
八王子-28		大塚・帝京大学	南西	640m	天野バス停まで約500m	
八王子-29		高尾	北	2km	城山手西バス停まで約130m	
八王子-30		八王子	北西	4.3km	神社前バス停まで約250m	
八王子-31		高尾	北西	4.5km	上小田野バス停まで約170m	
八王子-32		高尾	北西	2.4km	霊園前バス停まで約450m	
八王子-33		高尾	北	2.3km	元八二丁目バス停まで約200m	
八王子-34		八王子	北西	4.5km	四谷バス停まで約280m	
八王子-35		八王子	北西	5km	泉町バス停まで約100m	
八王子-36		八王子	北西	6.8km	新川口バス停まで約580m	
八王子-37		小宮	北西	650m		
八王子-38		八王子	北	1.8km	八王子郵便局前バス停まで約550m	

26年地価調査 基準地の駅方角・バス停一覧

番号	店舗又はビル名	駅名	駅方角	駅距離	バス停等	変更区分
八王子-39		京王堀之内	北	850m		
八王子-40		中央大学・明星大学	北東	800m		
八王子-41		山田	北東	300m		
八王子-42		八王子	北西	5.5km	慈根寺バス停まで約800m	
八王子-43		めじろ台	南東	850m	桐田北バス停まで約310m	
八王子-44		めじろ台	南東	1.7km	寺田橋バス停まで約150m	
八王子-45		南大沢	北	2km	栗本橋バス停まで約320m	
八王子-46		八王子	南東	350m		
八王子-47		めじろ台	南東	500m		
八王子-48		京王八王子	北東	1.5km	大和田小学校バス停まで約300m	
八王子-49		西八王子	北西	1.5km	浅川新地バス停まで約120m	
八王子-50		八王子	北西	5.1km	四谷バス停まで約280m	
八王子-51		京王堀之内	北西	1.1km		
八王子-52		高尾	北	340m		
八王子-53		高尾	南東	350m		
八王子-54	松本ビル	西八王子	南西	520m		
八王子-55		八王子	北西	5.8km	犬目バス停まで約450m	
八王子-56		高尾	北西	6.1km	元木バス停まで約300m	
八王子-57		八王子	北西	5.2km	佐貫バス停まで約220m	
八王子-58		高尾	北東	1.8km	御陵前バス停まで約800m	
八王子-59		めじろ台	南西	2.5km	中央公園バス停まで約680m	
八王子-60		南大沢	南西	1.4km	九反甫公園バス停まで約240m	
八王子-61		大塚・帝京大学	南	360m		
八王子-62		八王子	北西	4.5km	新清水橋バス停まで約60m	
八王子-63		京王八王子	東	1.9km	大和田坂下バス停まで約900m	
八王子-64		八王子	東	1.2km	実践高校バス停まで約70m	選定替
八王子-65		京王片倉	北西	600m		
八王子-66		西八王子	北西	500m		
八王子-67		八王子	北西	4.4km	薬師前バス停まで約300m	
八王子-68		北野	北	620m		
八王子-69		八王子	北西	10.2km	戸沢バス停まで約200m	
八王子-70		高尾	北	4.8km	タウン東バス停まで約450m	
八王子-71		東秋留	南東	1.5km		
八王子-72		高尾	北西	7.7km	黒沼田バス停まで約120m	
八王子-73		大塚・帝京大学	西	500m	天野バス停まで約270m	
八王子3-1		西八王子	西	2.3km	児童館前バス停まで約700m	
八王子3-2		北野	南東	2.7km	中山バス停まで約120m	
八王子5-1	KSビル	京王八王子	西	70m		
八王子5-2	ピースフルパレス	京王堀之内	北東	200m		
八王子5-3	アクティ	八王子	南	160m		
八王子5-4	朝日新聞店	八王子	西	600m		
八王子5-5	たま機工商会（北大通り）	八王子	北	900m		
八王子5-6	治武ビル	八王子	北西	1.3km		
八王子5-7	清水石材店	高尾		近接		
八王子5-8	カリヨン・プラス	北野		駅前広場接面		
八王子5-9	山梨中央銀行めじろ台支店	めじろ台	西	130m		
八王子5-10	よこかわ接骨院	西八王子	北西	1.2km		
八王子5-11	ダイナシティ八王子	八王子	北西	400m		
八王子5-12	前多流泉堂	高尾	北東	1.2km	御陵前バス停まで約50m	
八王子5-13	司荘（野猿街道）	京王堀之内	北	550m		
八王子5-14	谷津田ビル	京王八王子	北東	1.9km	大和田団地バス停まで約180m	
八王子9-1	大沢自動車	北八王子	北東	500m		
立川-1	KDビル	西国立	南西	350m		
立川-2		西立川	南東	550m		
立川-3		立川	北東	1.3km		
立川-4		立川	北東	1km		
立川-5		泉体育館	東	1.2km		
立川-6		砂川七番	北東	450m		
立川-7		立川	南西	1.8km	福祉会館前バス停まで約150m	
立川-8		玉川上水	南西	300m		
立川-9		泉体育館	北西	540m		
立川-10		玉川上水	南西	1.4km		
立川-11		武蔵砂川	南西	850m	砂川一番バス停まで約250m	
立川-12		西武立川	西	1.1km		
立川-13		西武立川	北東	1.1km		
立川-14		立川	南	1.4km		
立川-15		泉体育館	東	850m	東栄会バス停まで約500m	
立川-16		立川	東	600m		
立川5-1	日盛ビル	立川	南西	250m		
立川5-2	フコク生命館	立川	南東	250m		
立川5-3	地域保健企画ビル	立川	南東	850m		
立川5-4	サンパレス立川	立川	北東	450m		
立川5-5	スズカビル	立川	北東	1.1km		
武蔵野-1		武蔵境	北東	600m		
武蔵野-2		武蔵境	北	1.3km	浄水場西バス停まで約210m	

26年地価調査 基準地の駅方角・バス停一覧

番号	店舗又はビル名	駅名	駅方角	駅距離	バス停等	変更区分
武蔵野-3		吉祥寺	南東	1.1km		
武蔵野-4		武蔵境	南西	1km		
武蔵野-5		三鷹	北西	2km	八幡町3丁目バス停まで約100m	
武蔵野-6		吉祥寺	北西	2km	ねむの木通りバス停まで約60m	
武蔵野-7		吉祥寺	北西	900m		
武蔵野-8		西荻窪	北西	800m		
武蔵野5-1	平塚ビル(井の頭通り)	吉祥寺	南東	1km		
武蔵野5-2	エビス会館	吉祥寺	北	90m		
武蔵野5-3	MULLION ONE ビル(中道通り)	吉祥寺	西	300m		
武蔵野5-4	スクエア三鷹(三鷹通り)	三鷹	北西	300m		選定替
武蔵野5-5		三鷹	北西	2.1km	武蔵野大学バス停まで約120m	
武蔵野5-6	武蔵境イニシャルハウス	武蔵境	北	210m		
武蔵野5-7	S-TYKK吉祥寺南ビル	吉祥寺	南	50m		
三鷹-1		吉祥寺	南西	810m		
三鷹-2		三鷹	南東	1.7km	連雀通り商店街バス停まで約230m	
三鷹-3		三鷹台	南西	800m		
三鷹-4		千歳烏山	北西	2.1km	天神前バス停まで約450m	
三鷹-5	エクリーンミタカ煉瓦館(人見街道)	三鷹	南西	2.4km	医師会館前バス停近接	
三鷹-6		仙川	北西	2.4km	アジア・アフリカ語学院前バス停まで約100m	
三鷹-7		仙川	北西	1.5km	コミュニティセンター西バス停まで約170m	
三鷹-8		多磨	東	1.5km	竜源寺バス停まで約410m	
三鷹-9		武蔵境	南東	1.3km		
三鷹-10		三鷹	南東	1km		
三鷹-11		三鷹	南西	2km	曙住宅バス停まで約300m	
三鷹-12		井の頭公園	南西	1.4km		
三鷹-13		武蔵境	南	1.6km		
三鷹5-1	ライオンズマンション三鷹さくら通り	三鷹	南東	400m		
三鷹5-2	GROVE-A(中央通り)	三鷹	南	750m		
三鷹5-3	sapura MITAKA 三鷹千歳ビル	三鷹		近接		選定替
青梅-1		軍畑	南西	630m		
青梅-2		日向和田	南西	900m		
青梅-3		青梅	南西	2.3km	畑中公会堂前バス停まで約400m	
青梅-4		青梅	南西	1.4km	大柳バス停まで約380m	
青梅-5		青梅	南東	620m		
青梅-6		東青梅	北東	1.2km	宗泉寺バス停まで約60m	
青梅-7		東青梅	南	1.5km		
青梅-8		河辺	南東	800m		
青梅-9		小作	北西	850m		
青梅-10		小作	北	1.4km	霞町新町バス停まで約150m	
青梅-11		河辺	北東	3.5km	市営住宅バス停まで約170m	
青梅-12		河辺	北西	800m		
青梅-13		東青梅	北	3.4km	小枕バス停まで約110m	
青梅-14		御嶽	西	1.8km	琴沢橋バス停まで約160m	
青梅-15		東青梅	北西	4.6km	観沢バス停近接	
青梅-16		小作	北	3.7km	今井市民センター前バス停まで約350m	
青梅5-1	りそな銀行東青梅支店青梅プラザ出張所店	青梅	南西	220m		
青梅5-2	藤村ビル	河辺	北	500m		
青梅5-3	サンライズビル	河辺	南	140m		
青梅5-4	新井建材店	小作	北	1km		
青梅9-1	大和製函、奥乃庄	小作	北東	1.3km		
青梅9-2		小作	北東	2.9km		
府中-1		武蔵野台	北東	600m		
府中-2		是政	北	530m	是政五丁目バス停まで約330m	
府中-3		多磨	北東	350m		
府中-4		東府中	南	450m		
府中-5		中河原	南東	1.2km		
府中-6		飛田給	南	1.5km	押立町五丁目バス停まで約400m	
府中-7		府中本町	北西	400m		
府中-8		国分寺	南東	2.2km	農工大裏門バス停まで約150m	
府中-9		分倍河原	西	750m		
府中-10		中河原	西	1.7km	府中四谷橋北四谷保育所前バス停まで約320m	
府中-11		谷保	東	860m		
府中-12		分倍河原	北	1.2km		
府中-13		府中	北	1.2km	第一中学校バス停まで約250m	
府中-14		府中	北東	2.1km	登記所バス停まで約100m	
府中-15		東府中	北東	950m		
府中-16		府中	東	900m		
府中-17		西国分寺	西	390m		
府中-18		中河原	東	750m		
府中-19		北府中	北西	1km		
府中5-1	ヒノヤビル	府中	南西	430m		
府中5-2	スカイコート府中(甲州街道)	東府中	北東	350m		
府中5-3	ペルメゾン若松ビル	東府中	北	1.2km		
府中5-4	吉見屋	分倍河原	北東	650m		
府中5-5	グラディーニロッソ府中	分倍河原	北	600m		

26年地価調査 基準地の駅方角・バス停一覧

番号	店舗又はビル名	駅名	駅方角	駅距離	バス停等	変更区分
府中5-6	ホームスタディスクール	国立	南東	1.7km		
府中5-7	中野ビル	府中	南東	260m		
昭島-1		昭島	南	1.4km		
昭島-2		東中神	南西	800m		
昭島-3		昭島	南	1.6km		
昭島-4		昭島	南西	650m		
昭島-5		昭島	南西	1.9km		
昭島-6		中神	東	560m		
昭島-7		拝島	南	840m		
昭島-8		中神	南西	1.3km		
昭島-9		昭島	南東	550m		
昭島-10		東中神	南	1.7km	新道福島バス停まで約450m	
昭島5-1	万世ビル（江戸街道）	拝島	北西	100m		
昭島5-2	酒井マンション（江戸街道）	中神	南	230m		
昭島5-3	第2渋谷ビル	昭島		駅前広場接面		
昭島9-1	アリオス株式会社	中神	北	1.3km		
調布-1		調布	北	1km		
調布-2		つつじヶ丘	北西	490m		
調布-3		仙川	南	1.6km	稲荷前バス停まで約300m	
調布-4		つつじヶ丘	南西	300m		
調布-5		つつじヶ丘	北西	1.1km		
調布-6		つつじヶ丘	北西	2.4km	西原バス停まで約150m	
調布-7		調布	北東	3.3km		
調布-8		調布	北	3.8km	諏訪神社バス停まで約300m	
調布-9		調布	北	600m		
調布-10		柴崎	南西	500m		
調布-11		調布	南西	820m		
調布-12		布田	南東	350m		
調布-13		つつじヶ丘	南東	540m		
調布-14		西調布	北東	660m		
調布-15		西調布	南東	750m		
調布-16	山城ハイツ	柴崎	北西	800m		
調布5-1	セイジョー	つつじヶ丘	西	120m		
調布5-2	レジデンス多摩	飛田給	北	130m		
調布5-3	楓ビル	調布	南	330m		
調布5-4	亀の子ビル	国領	南西	130m		
調布5-5	天野コートハウス	柴崎	北西	370m		
町田-1		町田	南東	2.7km	西田バス停まで約200m	
町田-2		すずかけ台	北	700m		
町田-3		町田	南東	1.8km	金森バス停まで約150m	
町田-4		町田	南東	1km		
町田-5		多摩境	南	500m		
町田-6		成瀬	北	1.3km	中村バス停まで約110m	
町田-7		玉川学園前	南東	1.3km		
町田-8		町田	東	1.3km	原町田四丁目バス停まで約600m	
町田-9		相原	北東	1.6km	坂下バス停まで約550m	
町田-10		成瀬	東	600m		
町田-11		小田急町田	北西	1.2km	第四小学校前バス停まで約250m	
町田-12		相原	西	800m		
町田-13		鶴川	北西	1.3km		
町田-14		成瀬	北西	1.9km	三ツ又バス停まで約630m	
町田-15		小田急町田	北	1.7km	菅原神社前バス停まで約500m	
町田-16		古淵	北	1.6km	上横町バス停まで約160m	
町田-17		小田急町田	北西	2.6km	木曾住宅バス停まで約700m	
町田-18		玉川学園前	南西	1km	玉園台バス停近接	
町田-19		小田急町田	北東	1.4km	共同住宅バス停まで約250m	
町田-20		多摩境	南東	960m	御嶽堂バス停まで約330m	
町田-21		古淵	西	1.2km	木曾南団地バス停まで約300m	
町田-22		南町田	北西	350m		
町田-23		淵野辺	北東	3km	馬駈バス停まで約200m	
町田-24		柿生	北東	1.1km	第一住宅前バス停まで約170m	
町田-25		玉川学園前	北西	550m		
町田-26		鶴川	西	1.2km		
町田-27		町田	南東	870m		
町田-28		つくし野	北	300m		
町田-29		鶴川	北西	2.1km	広袴バス停まで約250m	
町田-30		玉川学園前	北西	1.1km	市立博物館バス停まで約280m	
町田-31		淵野辺	北東	1.7km		
町田-32		古淵	北東	2.1km	上山崎バス停まで約770m	
町田-33		淵野辺	北東	3km	市立室内プールバス停北方約600m	
町田-34		淵野辺	北	3.1km	下根バス停まで約300m	
町田-35		町田	北東	1.7km	金森二丁目バス停まで350m	選定替
町田-36		古淵	北東	1.2km		
町田-37		古淵	北東	1.9km	木曾バス停まで約200m	
町田-38		町田	北	3.9km	今井谷バス停まで約300m	

26年地価調査 基準地の駅方角・バス停一覧

番号	店舗又はビル名	駅名	駅方角	駅距離	バス停等	変更区分
町田-39		鶴川	北西	3.3km	真光寺バス停まで約190m	
町田-40		小田急町田	北	1.1km	図書館前バス停まで約150m	
町田-41		相原	北東	450m		
町田-42		京王永山	南	3.5km	中村バス停まで約450m	
町田-43		淵野辺	北	3.9km	小山田バス停まで約350m	
町田3-1		淵野辺	北東	4.6km	日大三高東バス停まで約250m	
町田3-2		鶴川	西	3.6km	田中入口バス停まで約180m	
町田5-1	フラワー吉田ビル	小田急町田	北	150m		
町田5-2	明月堂ビル	相原	南	350m		
町田5-3	キムラヤビル	町田	東	670m		
町田5-4	高成田ビル	小田急町田	北西	850m		
町田5-5	サンライトビル	成瀬	北西	250m		
町田5-6	中町渋谷ビル（町田街道）	小田急町田	北	750m		
町田5-7	小料理あづま	成瀬	西	150m		
町田5-8	野村證券（株）	小田急町田	南東	90m		
町田5-9	原銘ビル	小田急町田	北西	1.5km	森野六丁目バス停まで約150m	
町田5-10	そば処 尾張屋（鶴川街道）	鶴川	西	1.3km	下大蔵バス停近接	
町田5-11		鶴川	西	4km		
小金井-1		武蔵小金井	南	900m		
小金井-2		武蔵小金井	西	1.2km	第四小学校バス停まで約150m	
小金井-3		武蔵小金井	北東	900m		
小金井-4		武蔵小金井	南東	900m		
小金井-5		武蔵小金井	南東	1.3km		
小金井-6		東小金井	北東	1km		
小金井-7		武蔵小金井	南	1.4km		
小金井-8		武蔵小金井	北西	1.7km	中大付属高校バス停まで約200m	
小金井-9		武蔵小金井	南東	900m		
小金井5-1	カラオケ館	武蔵小金井	南東	100m		
小金井5-2	コトニアル木下	武蔵小金井	北	560m		
小平-1		花小金井	南東	750m		
小平-2		国分寺	北東	1.9km	文化学園大学バス停まで約350m	
小平-3		鷹の台	北東	440m	鷹の街道外バス停まで約250m	選定替
小平-4		花小金井	北	1km		
小平-5		花小金井	北東	250m		
小平-6		東大和市	南西	600m		
小平-7		小平	北東	1.3km		
小平-8		小平	北	200m		
小平-9		一橋学園	北東	480m		選定替
小平-10		一橋学園	北西	750m		
小平-11		鷹の台	南東	400m		
小平-12		青梅街道	東	400m		
小平-13		小川	南西	1.5km	新堀バス停まで約1km	
小平-14		小川	北西	500m		
小平-15		東大和市	南東	1.3km	若葉町三丁目バス停まで約250m	
小平-16		東大和市	南東	1.2km	公民館前バス停まで約300m	
小平5-1	タカナシビル	花小金井	南	350m		
小平5-2	金子ビル	小川	北西	380m		
小平5-3	島崎ビル（市役所西通り）	一橋学園	南	180m		
日野-1		高幡不動	東	1.1km		
日野-2		高幡不動	南東	2.1km		
日野-3		百草園	北西	580m		
日野-4		日野	南	500m		
日野-5		高幡不動	南西	650m		
日野-6		豊田	西	940m		
日野-7		高幡不動	南西	750m		
日野-8		豊田	南西	1.4km		
日野-9		万願寺	北東	400m	万願寺バス停まで約400m	
日野-10		平山城址公園	南	900m		
日野-11		豊田	東	450m		
日野-12		豊田	北	1.3km		
日野-13		日野	北西	800m		
日野-14		甲州街道	西	350m		
日野-15		南平	東	1.1km		
日野-16		日野	南東	800m		
日野5-1	中村興産ビル	日野		近接		
日野5-2	信濃屋ビル	南平	南東	80m		
日野5-3	あおい動物病院	万願寺	南西	250m		
東村山-1		東村山	南東	820m		
東村山-2		久米川	北東	920m		
東村山-3		東村山	北東	1.5km		
東村山-4		新秋津	南西	1.4km	柳瀬橋バス停まで約300m	
東村山-5		新秋津	南	1.3km		
東村山-6		久米川	西	450m		
東村山-7		久米川	北東	1.6km	向台バス停まで約350m	
東村山-8		東村山	北	1.5km		

26年地価調査 基準地の駅方角・バス停一覧

番号	店舗又はビル名	駅名	駅方角	駅距離	バス停等	変更区分
東村山-9		東村山	西	1.2km		
東村山-10		八坂	北西	1.3km		
東村山-11		武蔵大和	南東	1km		
東村山-12		小平	南西	430m		
東村山5-1	中村ビル	久米川	南東	140m		
東村山5-2	AkitsuPalletteBld.	秋津	南西	160m		
東村山5-3	青梅信用金庫	東村山		駅前広場接面		
国分寺-1		国分寺	南西	650m		
国分寺-2		国分寺	北	1.1km	第三小学校バス停まで約300m	
国分寺-3		国分寺	北西	1.3km		選定替
国分寺-4		西国分寺	北西	1km		
国分寺-5		西国分寺	北西	1.4km	戸倉二丁目バス停まで約150m	
国分寺-6		恋ヶ窪	南	340m		
国分寺-7		恋ヶ窪	南西	600m		
国分寺-8		国立	北西	1.5km	立川ろう学校バス停まで約350m	
国分寺-9		国立	北	2.2km	新町バス停まで約500m	
国分寺5-1	近藤ビル	国分寺	北	130m		
国分寺5-2	第46東京ビル	国分寺	南	150m		
国立-1		国立	南	410m		
国立-2		国立	南西	350m		
国立-3		国立	南西	1.2km		
国立-4		国立	南東	1.2km		
国立-5	国立矢川マンション	矢川	南	180m		
国立-6		谷保	南西	700m		
国立5-1	小林ビル	谷保	北	500m		
福生-1		牛浜	南東	450m		
福生-2		熊川	南	800m		
福生-3		福生	北	1.1km	福生第二中学校バス停まで約100m	
福生-4		牛浜	北	500m		
福生-5		拝島	北	700m		
福生5-1	ふじや第一ビル	福生	西	50m		
福生5-2	ファッションサロンだいまつ	福生	南	500m		
福生5-3	おそば増田屋	牛浜	南東	800m		
狛江-1		喜多見	西	740m		選定替
狛江-2		狛江	北	1.3km	御台橋バス停まで約250m	
狛江-3		国領	南東	1.4km	狛江営業所バス停まで約300m	
狛江-4		狛江	南	330m		
狛江-5		和泉多摩川	南東	300m		
狛江5-1	ヘアーサロン・ラムール	和泉多摩川	南東	80m		
東大和-1		武蔵大和	南西	1.2km		
東大和-2		桜街道	北	90m		
東大和-3		東大和市	北西	600m		
東大和-4		武蔵大和	北西	1.8km	西武奈良橋バス停まで約900m	
東大和-5		東大和市	北西	1.4km		
東大和-6		上北台	北西	1km	四ツ街道バス停まで約300m	
東大和-7		上北台	北東	1.3km		選定替
東大和-8		上北台	西	600m		
東大和-9		東大和市	北	850m	南街入口バス停まで約220m	
東大和-10		武蔵大和	南東	1.3km	東京街道団地バス停まで約230m	
東大和5-1	町田商会	武蔵大和	南西	550m		
東大和5-2	株式会社 利工堂多摩支社(青梅街道)	東大和市	北西	1.1km		
清瀬-1		秋津	北東	700m		
清瀬-2		秋津	南東	820m		
清瀬-3		清瀬	西	460m		
清瀬-4		清瀬	北	2km	柿の下バス停まで約250m	
清瀬-5		清瀬	北西	900m	第四都営住宅バス停まで約100m	
清瀬-6		清瀬	北東	2.3km	下清戸バス停まで約90m	
清瀬-7		清瀬	北東	900m		
清瀬-8		清瀬	南西	900m		
清瀬-9		清瀬	北東	1.5km	宮の台住宅バス停まで約200m	
清瀬-10		清瀬	北東	2.7km	台田バス停まで約220m	
清瀬5-1	アミュー	清瀬		駅前広場接面		
清瀬5-2	清瀬駅前ビル	清瀬	南	80m		
東久留米-1		東久留米	北東	1.5km		
東久留米-2		清瀬	南西	2.4km	都大橋バス停まで約250m	
東久留米-3		花小金井	北	2.2km	滝山団地入口バス停まで約300m	
東久留米-4		東久留米	南西	1.4km		
東久留米-5		東久留米	南西	1.5km	中央公民館入口バス停まで約300m	
東久留米-6		清瀬	南西	1.9km		
東久留米-7		東久留米	南西	2.1km	イオンモール東久留米バス停まで約500m	
東久留米-8		花小金井	北	2.7km	前沢十字路バス停まで約450m	
東久留米-9		東久留米	東	400m		
東久留米-10		小平	北東	1.6km	滝山団地バス停まで約550m	
東久留米-11		東久留米	北西	730m		
東久留米5-1	お茶の松村	東久留米	南西	1.2km		

26年地価調査 基準地の駅方角・バス停一覧

番号	店舗又はビル名	駅名	駅方角	駅距離	バス停等	変更区分
東久留米5-2	東久留米西口駅前ビル	東久留米		駅前広場接面		
武蔵村山-1		武蔵砂川	北東	1.7km	新海道バス停まで約300m	
武蔵村山-2		武蔵砂川	北西	4.7km	峰バス停まで約400m	
武蔵村山-3		上北台	北西	1.7km	大橋バス停近接	
武蔵村山-4		西武立川	北東	2.1km	伊奈海道南バス停まで約300m	
武蔵村山-5		西武立川	北東	3km	残堀南バス停まで約350m	
武蔵村山-6		西武立川	北	3.9km	村山第二小学校バス停まで約240m	
武蔵村山-7		武蔵砂川	北	2.3km	村山医療センター入口バス停まで約270m	
武蔵村山-8		武蔵砂川	北東	1km	砂川町八丁目バス停まで約400m	
武蔵村山-9		武蔵砂川	北	3.4km	武蔵村山市役所前バス停まで約380m	
武蔵村山5-1	ビストロ2000	武蔵砂川	北	1.5km	大南一丁目バス停まで約200m	
武蔵村山5-2	東京トヨペットむさし村山店	西武立川	北	3.8km	三ツ木交差点バス停まで約300m	選定替
多摩-1		聖蹟桜ヶ丘	南東	1.7km	春日神社バス停まで約350m	
多摩-2		聖蹟桜ヶ丘	東	900m		
多摩-3		聖蹟桜ヶ丘	南西	1.7km	東寺方バス停まで約380m	
多摩-4		京王永山	南	1.8km	永山高校バス停まで約190m	
多摩-5		聖蹟桜ヶ丘	南西	680m		
多摩-6		京王多摩センター	西	900m		
多摩-7		京王永山	北西	900m		
多摩-8		京王永山	東	1.8km	聖ヶ丘センターバス停まで約300m	
多摩-9		聖蹟桜ヶ丘	南	1.8km	桜ヶ丘三丁目バス停まで約150m	
多摩-10		聖蹟桜ヶ丘	南西	2.4km	落川バス停まで約400m	
多摩-11		聖蹟桜ヶ丘	南西	1.3km	宝蔵橋バス停まで約250m	
多摩-12		聖蹟桜ヶ丘	南	1.1km		
多摩-13		聖蹟桜ヶ丘	南東	850m	大栗橋バス停まで約150m	
多摩-14		京王多摩センター	北東	1.1km		
多摩5-1	S A ラッシュビル	聖蹟桜ヶ丘	東	50m		
多摩5-2	神谷第1ビル	聖蹟桜ヶ丘	南東	200m		
多摩5-3	ムサシノ住宅ビル	唐木田	東	200m		
多摩5-4	ムサシノ楽器	京王多摩センター	西	500m		
多摩5-5	コバヤシビル	京王永山	北西	780m		
多摩5-6	美容室ベル	京王永山	南西	1km	貝取バス停近接	
稲城-1		稲城	北西	1.2km		
稲城-2		稲城	東	700m		
稲城-3		京王よみうりランド	北東	700m		
稲城-4		矢野口	北西	870m		
稲城-5		稲城長沼	北西	500m		
稲城-6	丸武精肉店	稲城長沼	南西	300m		
稲城-7		矢野口	北西	1.2km		
稲城-8		稲城	南西	1.2km	宮の台バス停まで約130m	
稲城-9		矢野口	北西	370m		
稲城-10		新百合ヶ丘	北西	1.5km	平尾バス停まで約650m	
稲城-11		若葉台	北東	1.5km	長峰二丁目バス停まで約70m	
稲城-12		稲城長沼	東	320m		
稲城-13		南多摩	西	260m		
稲城5-1	サイクルセンタータカノ	稲城長沼	南西	200m		
稲城5-2	稲城蔵ビル	南多摩	南	140m		
稲城5-3		稲城	北東	730m		
羽村-1		羽村	西	650m		
羽村-2		羽村	南東	500m		
羽村-3		羽村	北東	1.3km		
羽村-4		小作	南	1.5km		
羽村-5		羽村	西	1.6km		
羽村5-1	高棟ビル	羽村	北	650m		
羽村5-2	宇津木ビル	小作	北	100m		
羽村9-1	榊塩野製作所羽村工場	羽村	東	1.8km		
あきる野-1		秋川	南西	1.2km		
あきる野-2		秋川	南	1.9km		
あきる野-3		秋川	南東	680m		
あきる野-4		東秋留	西	900m		
あきる野-5		福生	南西	1.7km	花之岡バス停まで約300m	
あきる野-6		秋川	南西	240m		
あきる野-7		武蔵五日市	南西	680m		
あきる野-8		武蔵増戸	西	600m		
あきる野-9		武蔵五日市	南東	1.5km	留原バス停まで約160m	
あきる野-10		秋川	北	3.3km	菅生バス停まで約280m	
あきる野-11		武蔵五日市	西	5.1km	荷田子バス停近接	
あきる野5-1	ニューモカールカラサワ	秋川	北東	800m		
あきる野5-2	大井屋	武蔵五日市	南西	700m		
西東京-1		ひばりヶ丘	南東	1.2km		
西東京-2		田無	西	500m		
西東京-3		田無	南	600m		
西東京-4		ひばりヶ丘	南東	1.5km		
西東京-5		田無	南西	1.2km		
西東京-6		田無	北西	1.2km		

26年地価調査 基準地の駅方角・バス停一覧

番号	店舗又はビル名	駅名	駅方角	駅距離	バス停等	変更区分
西東京-7		保谷	北	1.2km		
西東京-8		保谷	南	700m		
西東京-9		保谷	西	1.2km	保谷中央医院入口バス停まで約700m	
西東京-10		東伏見	北	1.2km		
西東京-11		西武柳沢	北	1.4km		
西東京-12		西武柳沢	南西	900m		
西東京-13		武蔵境	北西	1.7km		
西東京-14		ひばりヶ丘	東	500m		
西東京5-1	サウスタウンビル	田無	南東	80m		
西東京5-2	小川種苗店（青梅街道）	田無	北西	600m		
西東京5-3	テルル	ひばりヶ丘	北西	100m		
西東京5-4	東京都民銀行東伏見支店	東伏見	北東	120m		
瑞穂-1		箱根ヶ崎	北東	700m	瑞穂町役場入口まで約290m	
瑞穂-2		箱根ヶ崎	北東	900m		
瑞穂-3		箱根ヶ崎	東	1km		
瑞穂-4		箱根ヶ崎	南東	1.7km		
瑞穂-5		箱根ヶ崎	北東	1.6km		
瑞穂-6		箱根ヶ崎	北	1.1km		
瑞穂5-1	古川ビル	箱根ヶ崎	東	720m		
瑞穂9-1	(有)八栄興業	箱根ヶ崎	北	2.4km		
日の出-1		武蔵増戸	北西	1.5km		
日の出-2		武蔵五日市	北	2km	幸神バス停まで約200m	
日の出-3		武蔵引田	北	1.5km		
日の出-4		武蔵五日市	北西	4.5km	西細尾バス停まで約100m	
檜原-1		武蔵五日市	南西	13km	宮ノ沢バス停近接	
檜原-2		武蔵五日市	西	12km	郷土資料館バス停まで約200m	
檜原5-1	谷合商店	武蔵五日市	西	8.5km	元郷バス停近接	
奥多摩-1		奥多摩	南西	1.5km	病院前バス停まで約100m	
奥多摩-2		鳩ノ巣	北	400m		
奥多摩5-1	総合食品はらしま	古里	南西	200m		
奥多摩5-2	トータルファッションモリタヤ	奥多摩	南西	400m		
大島-1		差木地入口停	東	200m	差木地入口バス停まで約200m	
大島-2		塚の本停	南西	150m	岡田港の南東方約400m・塚の本バス停まで約150m	
大島-3		野増停	南東	150m	元町港の南方約2.9km・野増バス停まで約150m	
大島5-1	小坂商店	差木地中央停	西	70m	差木地中央バス停まで約70m	
大島5-2	みずほ銀行築地支店大島特別出張所	元町港	南東	380m	元町港の南東方約380m	
新島-1		新島港	北東	1.3km	新島港の北東方約1.3km	
新島-2		野伏港	南東	1.7km	野伏港の南東方約1.7km	
新島5-1	エレガンス	新島港	北東	1.5km	新島港の北東方約1.5km	
神津島-1		神津島港	南東	840m	神津島港の南東方約840m	
神津島-2		神津島港	東	810m	神津島港の東方約810m	
神津島5-1	東京電力株式会社	神津島港	南東	420m	神津島港の南東方約420m	
三宅-1		坪田停		250m	坪田バス停まで約250m	
三宅-2		岡庭停		130m	岡庭バス停まで約130m	
三宅5-1	有限会社築穴商店	郷野停		100m	郷野バス停まで約100m	
八丈-1		富士中前停	南東	250m	八丈島空港の北東方約1.7km・富士中前バス停まで約250m	
八丈-2		末吉停	北西	150m	八丈島空港の南東方約16km・末吉バス停まで約150m	
八丈5-1	ピアガーデン南国	大小前停	北東	120m	八丈島空港の南方約2.4km・大小前バス停まで約120m	
八丈5-2	神湊商店	神湊東停	南東	60m	八丈島空港の北東方約3km・神湊東バス停まで約60m	
小笠原-1		二見港	南	4.7km	二見港の南方約4.7km	
小笠原-2		二見港	北東	1.2km	二見港の北東方約1.2km	
小笠原-3		沖港	北東	350m	沖港の北東方約350m	
小笠原-4		沖港	北	500m	沖港の北方約500m	
小笠原-5		二見港	北西	900m	二見港の北西方約900m	
小笠原3-1		二見港	南	5.4km	二見港の南方約5.4km	
小笠原3-2		沖港	北西	1km	沖港の北西方約1km	
小笠原5-1	じんべえ庵	二見港	西	340m	二見港の北西方約340m	
東京(林)1		奥多摩	西	11km		
東京(林)2		武蔵五日市	北西	9.7km		
東京(林)3		武蔵五日市	南西	6km		
東京(林)4		武蔵五日市	南西	15km		
東京(林)5		高尾	西	4.4km		
東京(林)6		高尾	北西	9.6km		
東京(林)7		軍畑	北東	3.9km		
東京(林)8		軍畑	北西	2.3km		
東京(林)9		武蔵五日市	北西	7.8km		
東京(林)10		二見港	南東	6.5km		
東京(林)11		沖港	北	7km		