

平成 20 年東京都基準地付近案内図

東 京 都

財務局財産運用部評価測量課

平成 20 年 9 月 19 日版

目

次

千代田区	P 01	八王子市	P130
中央区	P 07	立川市	P145
港区	P 12	武蔵野市	P149
新宿区	P 18	三鷹市	P152
文京区	P 25	青梅市	P155
台東区	P 28	府中市	P159
墨田区	P 32	昭島市	P164
江東区	P 36	調布市	P167
品川区	P 41	町田市	P171
目黒区	P 45	小金井市	P181
大田区	P 48	小平市	P183
世田谷区	P 56	日野市	P187
渋谷区	P 67	東村山市	P191
中野区	P 72	国分寺市	P194
杉並区	P 76	国立市	P196
豊島区	P 83	福生市	P198
北区	P 87	狛江市	P200
荒川区	P 91	東大和市	P201
板橋区	P 94	清瀬市	P203
練馬区	P100	東久留米市	P205
足立区	P109	武蔵村山市	P208
葛飾区	P118	多摩市	P210
江戸川区	P123	稲城市	P214
		羽村市	P217
		あきる野市	P219
		西東京市	P222
		瑞穂町	P225
		日の出町	P227
		檜原村	P228
		奥多摩町	P229
		大島町	P230
		新島村	P231
		神津島村	P232
		三宅村	P233
		八丈町	P234
		小笠原村	P235
		林地	P237
		基準地選定替地点一覧	P239
		基準地の駅方角・バス停一覧	P240

千代田(都) - 1	千代田区五番町 1 2 番 6 五番町マンション	3,400,000円 7.9 % 819㎡
---------------	-----------------------------	-----------------------------

東日本市ケ谷 320m

千代田(都) - 2	千代田区三番町 9 番 4 ホームマツ三番町	2,400,000円 7.6 % 2,422㎡
---------------	---------------------------	-------------------------------

地下鉄半蔵門 370m

千代田(都) - 3	千代田区二番町 1 2 番 1 0	2,030,000円 436㎡
---------------	-------------------	--------------------

地下鉄麹町 190m

千代田(都) - 4	千代田区麹町二丁目 1 0 番 4 外 1 筆 麹町ハウス	2,390,000円 7.7 % 227㎡
---------------	----------------------------------	-----------------------------

地下鉄半蔵門 200m

千代田(都) 5 - 1	千代田区丸の内三丁目 1 4 番 1 「丸の内3-2-2」 東京商工会議所ビルディング	25,900,000円 13.6 % 2,308㎡
-----------------	---	---------------------------------

東日本東京 580m

千代田(都) 5 - 2	千代田区九段南三丁目 1 7 番 1 8 「九段南3-2-15」 大塚ビル	1,800,000円 5.3 % 86㎡
-----------------	---	----------------------------

東日本市ケ谷 800m

千代田(都) 5-3	千代田区霞が関三丁目8番6 「霞が関3-3-3」 全日通霞が関ビルディング	7,350,000円 10.9% 860㎡
---------------	---	-----------------------------

六本木通り
中央合同
庁舎第4号館
尚友会館
財務省
新霞が関ビルディング
霞が関ビル
霞が関
コモンゲート

地下鉄虎ノ門 320m

千代田(都) 5-4	千代田区外神田四丁目83番外4筆 「外神田4-1-1」 ソフマップ本店	9,900,000円 16.5% 1,027㎡
---------------	---	-------------------------------

中央通り
秋葉原UDビル
神田明神通り
愛三ビル
秋葉原
タ化ビル
秋葉原
秋葉原駅

東日本秋葉原 250m

千代田(都) 5-5	千代田区内神田一丁目6番1外1筆 「内神田1-15-10」 内神田F Tビル	3,710,000円 6.0% 349㎡
---------------	--	----------------------------

小川町駅
靖国通り
住友商事美土代ビル
昭栄錦町ビル
本郷通り
三笠ビル
千代田西井ビル
帝都神田ビル
内神田ビル

地下鉄小川町 250m

千代田(都) 5-6	千代田区岩本町一丁目44番9 「岩本町1-3-4」 土谷ビル	2,050,000円 6.8% 95㎡
---------------	--------------------------------------	---------------------------

神田駅
旧今川中学校
大里ビル
Homon Residence
ニュー中野ビル
神田金物通り
昭和通り
三井住友銀行
神田駅前支店
中央通り

東日本神田 500m

千代田(都) 5-7	千代田区岩本町三丁目9番3 「岩本町3-7-13」 早川ビル	1,060,000円 8.2% 182㎡
---------------	--------------------------------------	----------------------------

秋葉原駅
神田川
和泉橋
My STAGE
マリエビル
コクザウ
千葉銀行
岩本町駅

地下鉄岩本町 240m

千代田(都) 5-8	千代田区神田須田町一丁目26番2 松浦ビル	4,900,000円 6.5% 114㎡
---------------	--------------------------	----------------------------

日宝神田ビル
DAIICHIビル
芝信用金庫
地下鉄
神田駅
中央通り
神田ぎくかわ
SAN-Aビル

地下鉄神田 70m

千代田(都) 5-9	千代田区神田岩本町1番7外2筆 峯岸ビル	2,000,000円 137㎡
---------------	-------------------------	--------------------

地下鉄秋葉原 100m

千代田(都) 5-10	千代田区外神田三丁目10番1外3 「外神田3-14-9」 北沢ビル	6,250,000円 9.6% 165㎡
----------------	---	----------------------------

東日本秋葉原 350m

千代田(都) 5-11	千代田区西神田一丁目4番2外2筆 「西神田1-3-6」 ゼネラル神田ビル	3,900,000円 6.8% 206㎡
----------------	--	----------------------------

東日本水道橋 300m

千代田(都) 5-12	千代田区内神田二丁目23番6 「内神田2-11-6」 竹ビル	4,560,000円 6.0% 194㎡
----------------	--------------------------------------	----------------------------

東日本神田 320m

千代田(都) 5-13	千代田区神田駿河台一丁目8番3外 1筆 お茶の水ビル	4,550,000円 7.1% 122㎡
----------------	----------------------------------	----------------------------

東日本御茶ノ水 240m

千代田(都) 5-14	千代田区神田美倉町10番1外2筆 共同ビル(新神田)	1,730,000円 6.1% 514㎡
----------------	-------------------------------	----------------------------

東日本神田 450m

千代田(都) 5-15	千代田区神田小川町三丁目6番5外 1筆	6,000,000円 7.1 % 222㎡
----------------	------------------------	-----------------------------

大栄堂ビル

地下鉄小川町 300m

千代田(都) 5-16	千代田区神田和泉町1番292 尾上紙店	940,000円 4.4 % 120㎡
----------------	------------------------	---------------------------

東日本秋葉原 400m

千代田(都) 5-17	千代田区神田錦町三丁目2番8 小笠原ビル	2,150,000円 7.5 % 164㎡
----------------	-------------------------	-----------------------------

地下鉄神保町 200m

千代田(都) 5-18	千代田区麹町四丁目4番2 第一麹町ビル	6,640,000円 6.2 % 380㎡
----------------	------------------------	-----------------------------

地下鉄麹町 160m

千代田(都) 5-19	千代田区平河町一丁目11番11 「平河町1-8-3」 齊藤ビル	3,100,000円 6.9 % 165㎡
----------------	---------------------------------------	-----------------------------

地下鉄半蔵門 170m

千代田(都) 5-20	千代田区富士見二丁目2番4外1筆 「富士見2-2-6」 今井ビル	2,050,000円 7.9 % 297㎡
----------------	--	-----------------------------

東日本飯田橋 160m

千代田(都) 5-21	千代田区飯田橋二丁目20番1 「飯田橋2-10-6」 秋田書店分館	1,310,000円 5.6 % 203㎡
----------------	---	-----------------------------

東日本飯田橋 400m

千代田(都) 5-22	千代田区神田富山町2番1外2筆 office 22ビル	2,490,000円 6.0 % 179㎡
----------------	--------------------------------	-----------------------------

東日本神田 230m

千代田(都) 5-23	千代田区神田神保町二丁目20番2 外1筆 ワカヤギビル	1,230,000円 7.0 % 661㎡
----------------	-----------------------------------	-----------------------------

地下鉄神保町 150m

千代田(都) 5-24	千代田区大手町一丁目1番3 「大手町1-2-4」 大手町パルビル	24,600,000円 12.3 % 2,760㎡
----------------	--	---------------------------------

地下鉄大手町 駅近接

千代田(都) 5-25	千代田区神田小川町二丁目1番8 檜ビル	4,650,000円 6.9 % 191㎡
----------------	------------------------	-----------------------------

地下鉄小川町 駅近接

千代田(都) 5-26	千代田区神田司町二丁目1番1 東神堂ビル	1,300,000円 8.3 % 136㎡
----------------	-------------------------	-----------------------------

地下鉄淡路町 210m

千代田(都) 千代田区神田松永町13番 3,150,000円
5-27 ロジステックビルディング 8.6%

235m²

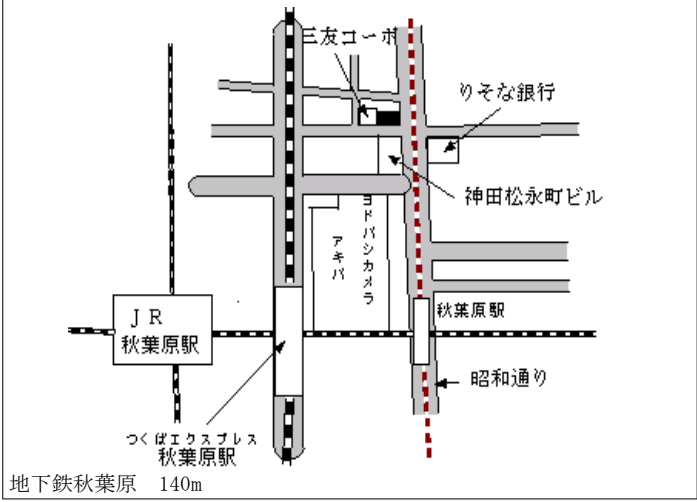

中央(都) - 1	中央区佃一丁目20番1外1筆 「佃1-5-7」 光和産業	790,000円 3.3 % 72㎡
--------------	------------------------------------	--------------------------

地下鉄月島 420m

中央(都) - 2	中央区月島二丁目1618番 「月島2-16-9」	820,000円 2.5 % 82㎡
--------------	-----------------------------	--------------------------

地下鉄月島 150m

中央(都) 5 - 1	中央区日本橋馬喰町一丁目102番 19外2筆 「日本橋馬喰町1-6-5」 マービー1	2,750,000円 7.4 % 331㎡
----------------	---	-----------------------------

東日本馬喰町 60m

中央(都) 5 - 2	中央区月島三丁目1009番外1筆 「月島3-10-4」 いちかわビル	1,640,000円 9.3 % 84㎡
----------------	--	----------------------------

地下鉄月島 駅近接

中央(都) 5 - 3	中央区日本橋堀留町一丁目1番22 「日本橋堀留町1-2-15」 朝日ビルⅢ	1,780,000円 9.2 % 268㎡
----------------	---	-----------------------------

地下鉄小伝馬町 400m

中央(都) 5 - 4	中央区日本橋本町四丁目15番3 「日本橋本町4-1-11」 小川ビル	5,380,000円 7.6 % 330㎡
----------------	--	-----------------------------

東日本新日本橋 駅近接

中央(都) 5-5	中央区銀座七丁目5番2外1筆 「銀座7-11-14」 北海道文化放送銀座ビル	6,800,000円 11.5% 159㎡
--------------	--	-----------------------------

地下鉄銀座 360m

中央(都) 5-6	中央区日本橋室町一丁目8番2 「日本橋室町1-5-3」 福島ビル	14,000,000円 16.7% 730㎡
--------------	--	------------------------------

地下鉄三越前 駅近接

中央(都) 5-7	中央区日本橋二丁目3番8外2筆 「日本橋2-3-18」 江間忠さくらビル	9,750,000円 17.5% 278㎡
--------------	--	-----------------------------

地下鉄日本橋 150m

中央(都) 5-8	中央区京橋三丁目1番1外2筆 「京橋3-1-1」 東京大栄ビル	15,800,000円 17.9% 1,427㎡
--------------	---------------------------------------	--------------------------------

地下鉄京橋 70m

中央(都) 5-9	中央区新富二丁目2番8 「新富2-4-4」 PINEビル	1,940,000円 9.0% 96㎡
--------------	------------------------------------	---------------------------

地下鉄新富町 70m

中央(都) 5-10	中央区築地三丁目903番1 「築地3-9-10」 築地ビル	2,180,000円 12.4% 257㎡
---------------	-------------------------------------	-----------------------------

地下鉄築地 70m

中央(都) 5-11	中央区日本橋箱崎町35番2 「日本橋箱崎町35-3」 KATOビル	750,000円 2.3 % 169㎡
---------------	---	---------------------------

地下鉄水天宮前 250m

中央(都) 5-12	中央区八丁堀二丁目6番14 「八丁堀2-21-11」 八丁堀鈴らん通りビル	1,800,000円 7.1 % 171㎡
---------------	---	-----------------------------

地下鉄八丁堀 100m

中央(都) 5-13	中央区銀座二丁目2番19外1筆 「銀座2-6-7」 明治屋銀座ビル	30,000,000円 18.6 % 353㎡
---------------	---	-------------------------------

地下鉄銀座一丁目 駅近接

中央(都) 5-14	中央区銀座八丁目109番1 「銀座8-6-25」 河北ビル	17,700,000円 13.5 % 141㎡
---------------	-------------------------------------	-------------------------------

東日本新橋 400m

中央(都) 5-15	中央区銀座三丁目101番14外1筆 「銀座3-2-9」 RAJAビル	11,500,000円 17.9 % 147㎡
---------------	--	-------------------------------

地下鉄銀座 180m

中央(都) 5-16	中央区京橋二丁目6番28 「京橋2-6-14」 日立第6ビル	2,350,000円 11.9 % 308㎡
---------------	--------------------------------------	------------------------------

地下鉄京橋 120m

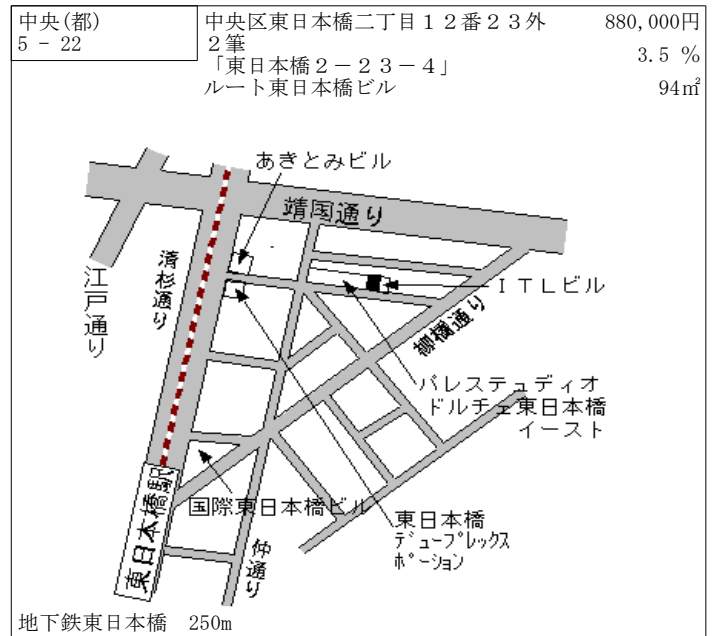
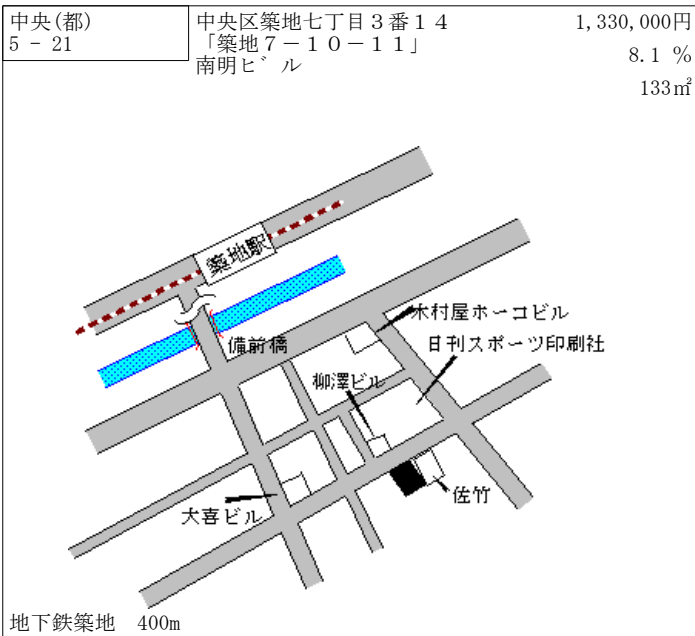
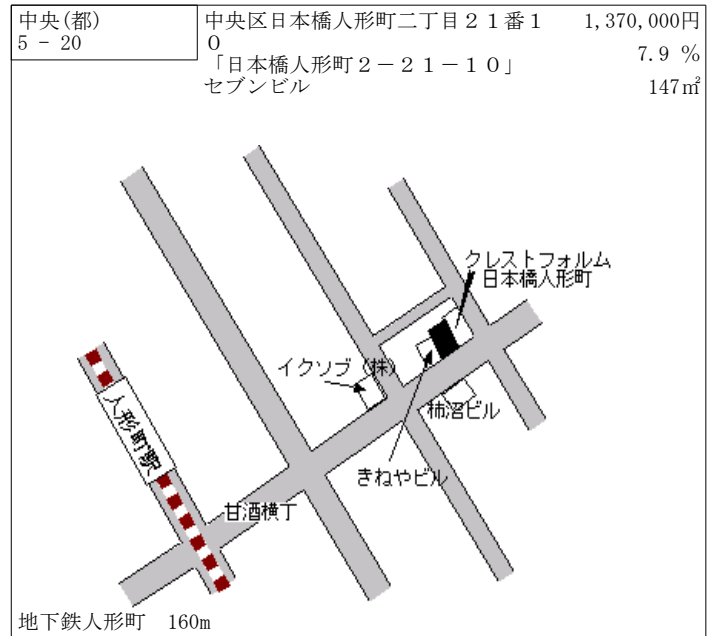
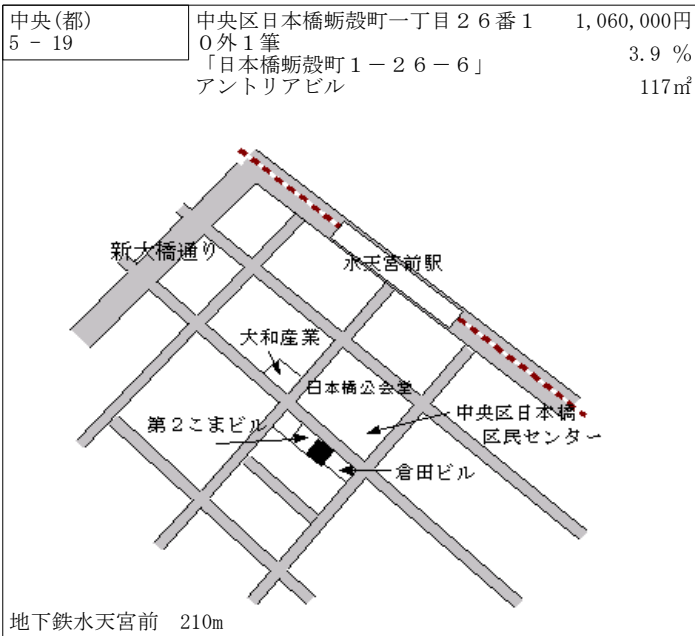
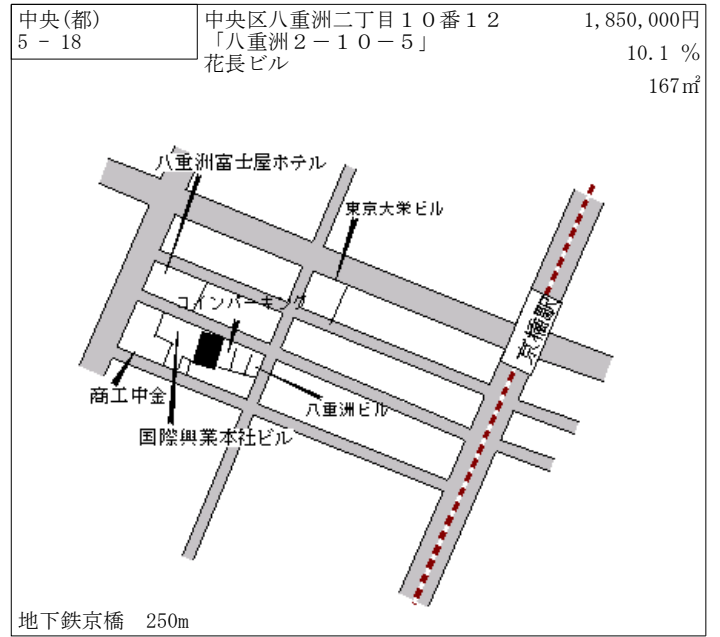
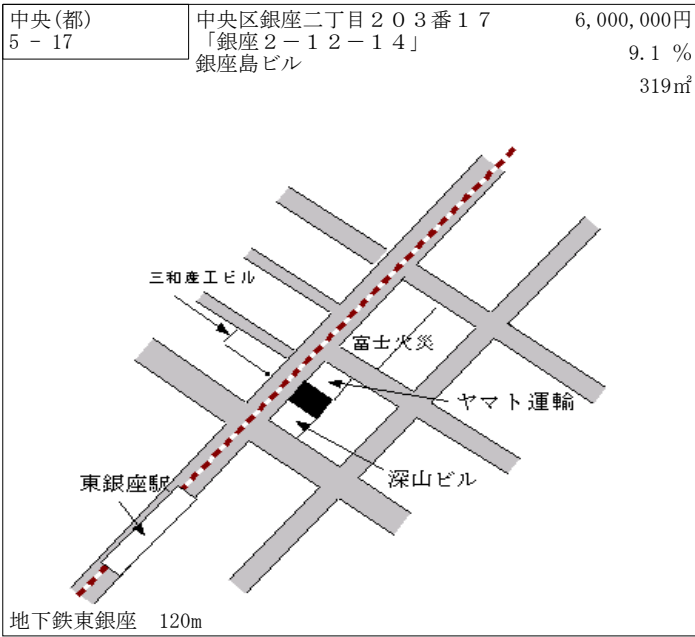

中央(都) 5-23	中央区新川二丁目2番2外1筆 「新川2-20-5」 京浜ビル	1,360,000円 8.8% 341㎡
---------------	--------------------------------------	----------------------------

地下鉄八丁堀 390m

中央(都) 5-24	中央区晴海三丁目3番6 「晴海3-3-3」 EMACHUビルディング	1,480,000円 13.8% 1,882㎡
---------------	--	-------------------------------

地下鉄勝どき 680m

中央(都) 5-25	中央区日本橋本町二丁目2番2外1筆 「日本橋本町2-6-3」 小西ビル	2,960,000円 11.7% 499㎡
---------------	---	-----------------------------

地下鉄三越前 270m

中央(都) 5-26	中央区日本橋浜町二丁目54番1 「日本橋浜町2-24-8」 ニュー浜町ダイヤモンドマンション	1,270,000円 9.5% 144㎡
---------------	--	----------------------------

地下鉄浜町 240m

中央(都) 5-27	中央区湊一丁目16番2 「湊1-2-7」 カワジビル八丁堀	1,120,000円 4.7% 127㎡
---------------	-------------------------------------	----------------------------

地下鉄八丁堀 250m

港(都) - 1	港区高輪三丁目2番81 「高輪3-5-12」 フォルテ高輪	1,110,000円 ▲ 5.9 % 411㎡
-------------	-------------------------------------	-------------------------------

地下鉄高輪台 240m

港(都) - 2	港区白金台五丁目256番8 「白金台5-4-14」 テラスシモヤマ	1,220,000円 ▲ 3.9 % 601㎡
-------------	---	-------------------------------

地下鉄白金台 700m

港(都) - 3	港区西麻布三丁目4番21 「西麻布3-15-8」	1,610,000円 0.6 % 321㎡
-------------	-----------------------------	-----------------------------

地下鉄六本木 850m

港(都) - 4	港区南青山四丁目487番 「南青山4-26-18」 スガハラ	1,580,000円 0.0 % 183㎡
-------------	--------------------------------------	-----------------------------

地下鉄表参道 560m

港(都) - 5	港区南青山七丁目274番 「南青山7-13-5」	1,530,000円 ▲ 1.3 % 652㎡
-------------	-----------------------------	-------------------------------

地下鉄表参道 1.1km

港(都) - 6	港区六本木五丁目367番1 「六本木5-13-1」 六本木サンハイツ	2,050,000円 0.0 % 365㎡
-------------	--	-----------------------------

地下鉄麻布十番 400m

港(都) 5-5	港区新橋一丁目103番4 「新橋1-18-16」 日本生命新橋ビル	13,000,000円 1,176㎡
-------------	---	-----------------------

地下鉄内幸町 駅近接

港(都) 5-6	港区港南二丁目7番1外2筆 「港南2-13-37」 フィリップスエレクトロニクスジャパン	3,350,000円 1.5 % 2,479㎡
-------------	--	-------------------------------

東日本品川 650m

港(都) 5-7	港区浜松町一丁目125番10外1筆 「浜松町1-30-11」 ビックエコー	5,100,000円 5.2 % 271㎡
-------------	---	-----------------------------

東日本浜松町 90m

港(都) 5-8	港区新橋五丁目2番3外1筆 「新橋5-14-4」 新倉ビル	3,900,000円 2.6 % 259㎡
-------------	-------------------------------------	-----------------------------

東日本新橋 480m

港(都) 5-9	港区新橋六丁目7番1外4筆 「新橋6-17-1」 御成門ビルディング・御成門ビル別館	5,650,000円 2.7 % 528㎡
-------------	--	-----------------------------

地下鉄御成門 80m

港(都) 5-10	港区三田三丁目538番5 「三田3-1-5」 第一奈半利川ビル	2,450,000円 2.1 % 198㎡
--------------	---------------------------------------	-----------------------------

東日本田町 520m

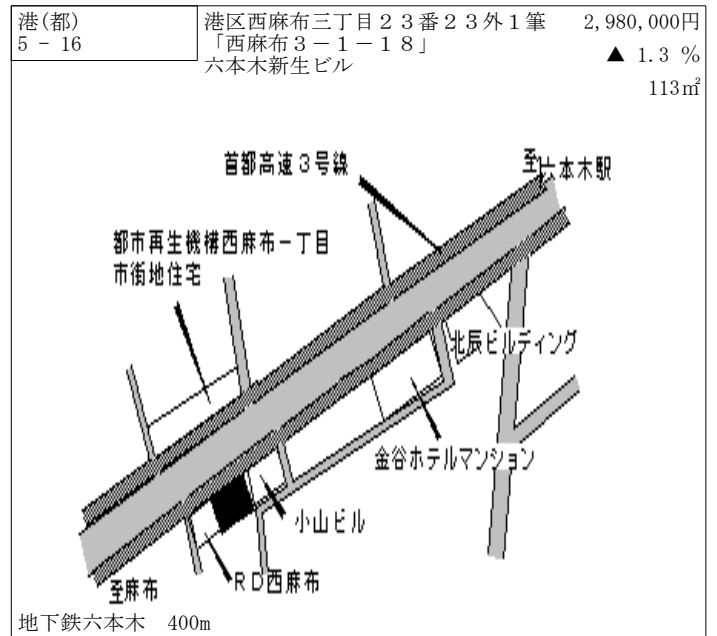
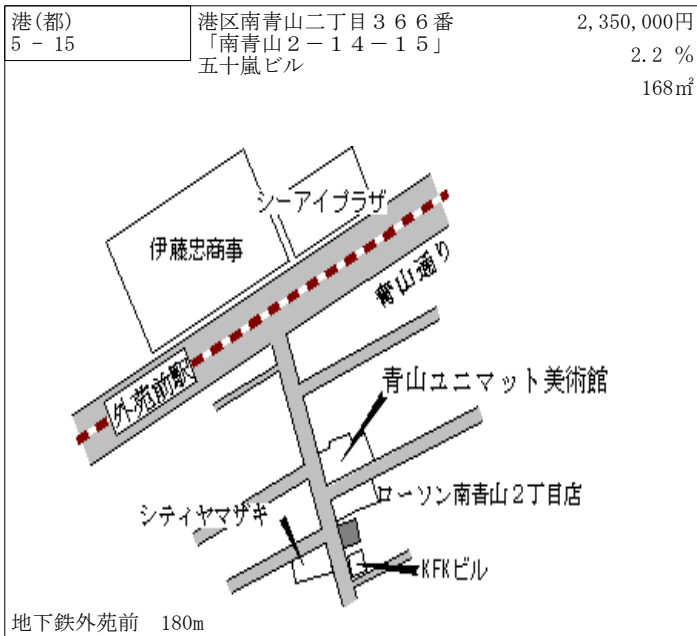
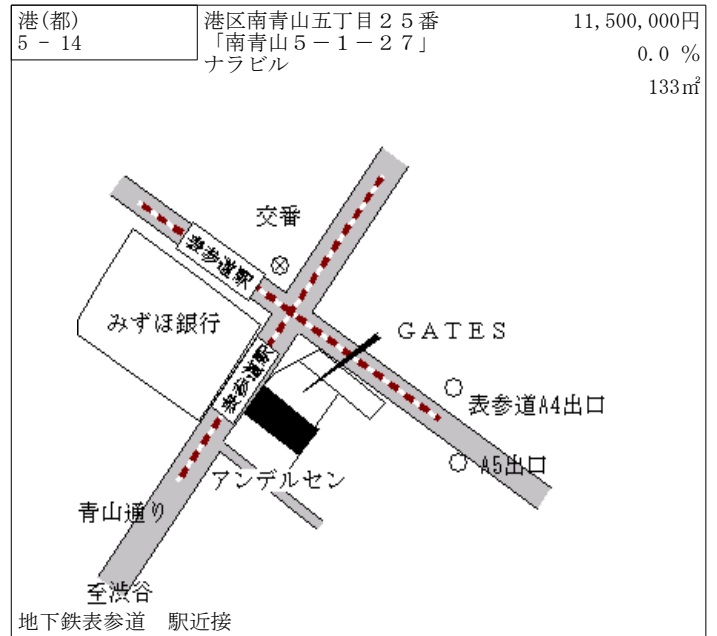
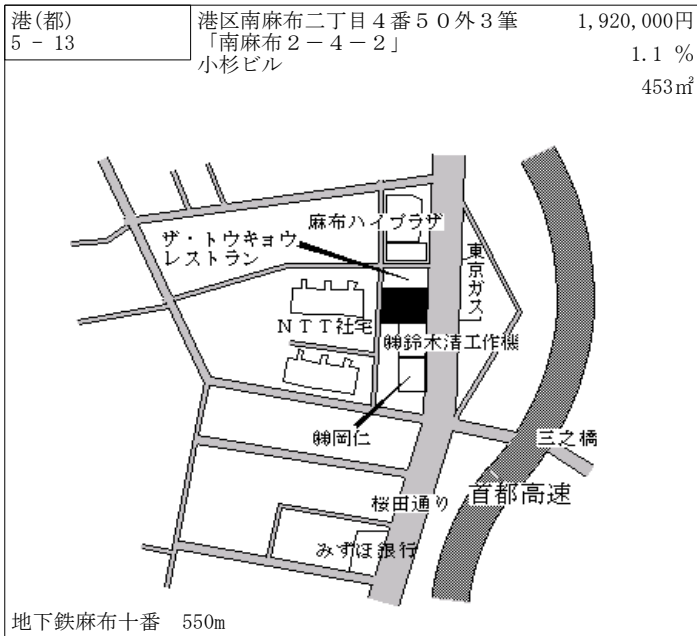
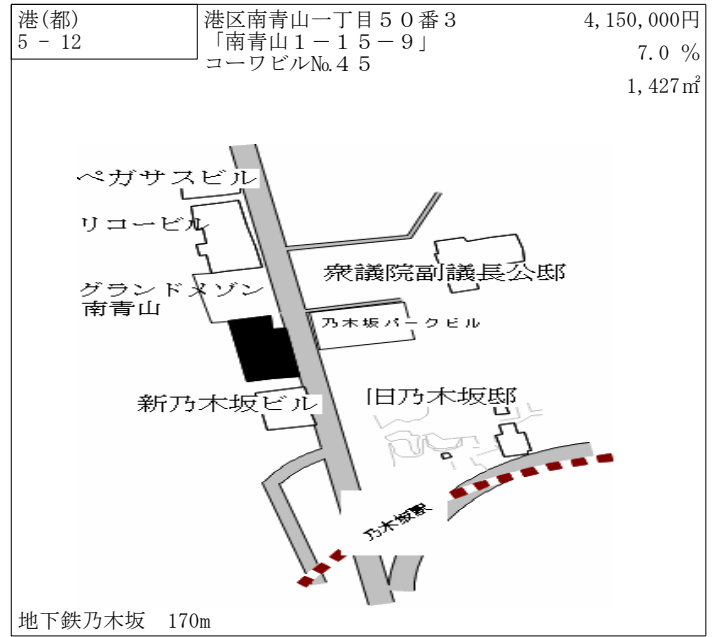
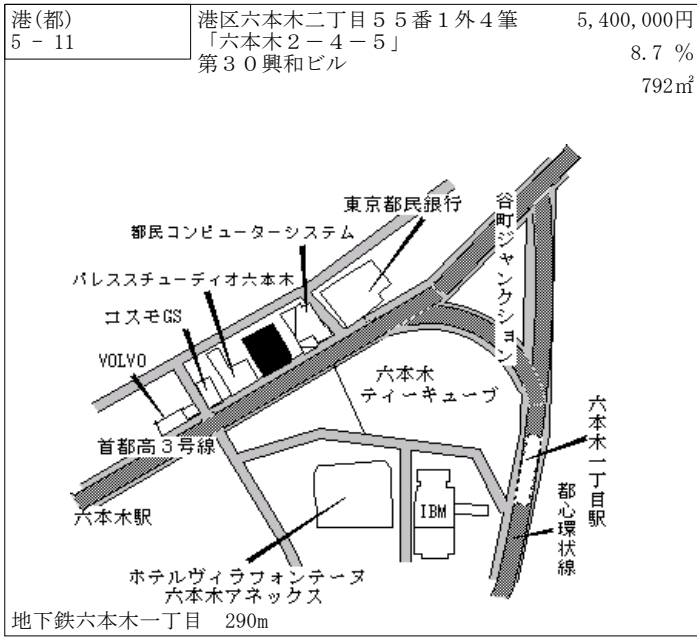

港(都) 5-17	港区六本木六丁目3-1-1番2 「六本木6-1-5」 福島KDYビル	3,400,000円 3.0% 67㎡
--------------	--	---------------------------

地下鉄六本木 85m

港(都) 5-18	港区赤坂二丁目1-3-0-1番5外1筆 「赤坂2-1-3-2-3」 MYビル	5,060,000円 8.8% 129㎡
--------------	--	----------------------------

地下鉄赤坂 90m

港(都) 5-19	港区東麻布一丁目1-6番6 「東麻布1-1-6-9」 グリッターイースト麻布	1,400,000円 0.0% 89㎡
--------------	--	---------------------------

地下鉄赤羽橋 300m

港(都) 5-20	港区麻布十番二丁目5番2外2筆 「麻布十番2-5-3」 ダイエービル	2,750,000円 1.9% 101㎡
--------------	--	----------------------------

地下鉄麻布十番 300m

港(都) 5-21	港区元麻布三丁目2-7番1外2筆 「元麻布3-1-3-8」 第五谷澤ビル	2,500,000円 ▲2.0% 327㎡
--------------	--	-----------------------------

地下鉄六本木 520m

港(都) 5-22	港区南麻布五丁目6-6番1 「南麻布5-1-5-2-5」 広尾六幸館ビル	2,890,000円 ▲0.3% 671㎡
--------------	--	-----------------------------

地下鉄広尾 80m

港(都) 5-23	港区芝大門二丁目201番1外3筆 「芝大門2-11-1」 富士ビル	2,100,000円 6.1% 400㎡
--------------	---	----------------------------

地下鉄大門 220m

港(都) 5-24	港区東麻布一丁目10番13 「東麻布1-10-12」 カメダビル	2,880,000円 ▲1.0% 157㎡
--------------	--	-----------------------------

地下鉄赤羽橋 260m

港(都) 5-25	港区高輪一丁目71番1 「高輪1-21-3」 千葉ビル	1,340,000円 ▲0.7% 100㎡
--------------	-----------------------------------	-----------------------------

地下鉄白金高輪 500m

港(都) 5-26	港区芝浦三丁目1番66 「芝浦3-12-3」 スワローズネスト芝浦	2,300,000円 4.5% 81㎡
--------------	---	---------------------------

東日本田町 300m

港(都) 7-1	港区芝浦四丁目1番19 「芝浦4-5-11」 五洋芝浦ビル	1,260,000円 ▲1.6% 446㎡
-------------	-------------------------------------	-----------------------------

東日本田町 700m

港(都) 7-2	港区海岸三丁目1番26 「海岸3-19-8」 日塩倉庫	970,000円 ▲1.0% 2,181㎡
-------------	-----------------------------------	-----------------------------

ゆりかもめ芝浦ふ頭 300m

新宿(都) - 1	新宿区市谷甲良町35番2外1筆 「市谷甲良町1-5」	865,000円 3.6 % 219㎡
--------------	-------------------------------	---------------------------

地下鉄牛込柳町 320m

新宿(都) - 2	新宿区新宿七丁目93番22外1筆 「新宿7-22-19」	580,000円 1.8 % 95㎡
--------------	---------------------------------	--------------------------

地下鉄東新宿 400m

新宿(都) - 3	新宿区百人町二丁目330番4 「百人町2-20-21」 吉田歯科	648,000円 2.2 % 112㎡
--------------	--	---------------------------

東日本大久保 240m

新宿(都) - 4	新宿区高田馬場三丁目309番9 「高田馬場3-20-8」	560,000円 2.8 % 102㎡
--------------	---------------------------------	---------------------------

東日本高田馬場 750m

新宿(都) - 5	新宿区上落合三丁目830番6 「上落合3-20-15」	490,000円 1.0 % 155㎡
--------------	--------------------------------	---------------------------

地下鉄中井 400m

新宿(都) - 6	新宿区南横町70番2	587,000円 2.4 % 115㎡
--------------	------------	---------------------------

地下鉄牛込柳町 450m

新宿(都) 5-1	新宿区歌舞伎町一丁目18番10 「歌舞伎町1-18-10」 吉川ビル	7,000,000円 6.1% 89㎡
--------------	--	---------------------------

東日本新宿 400m

新宿(都) 5-2	新宿区新宿三丁目802番6外2筆 「新宿3-18-5」 猪山興業ビル	14,400,000円 15.2% 488㎡
--------------	--	------------------------------

東日本新宿 200m

新宿(都) 5-3	新宿区新宿三丁目102番10外3 筆 「新宿3-33-10」 新宿モリエールビル	7,900,000円 12.9% 322㎡
--------------	---	-----------------------------

地下鉄新宿三丁目 120m

新宿(都) 5-4	新宿区西新宿一丁目18番2 「西新宿1-18-2」 新宿第10大京ビル	16,800,000円 12.0% 235㎡
--------------	---	------------------------------

東日本新宿 170m

新宿(都) 5-5	新宿区揚場町3番4外1筆 「揚場町2-19」 徳ビル	2,050,000円 6.8% 127㎡
--------------	----------------------------------	----------------------------

東日本飯田橋 200m

新宿(都) 5-6	新宿区市谷柳町24番3 カサ・デ・ヨシミ	1,420,000円 7.6% 160㎡
--------------	-------------------------	----------------------------

地下鉄牛込柳町 160m

新宿(都) 5-19	新宿区原町三丁目34番1 株式会社三井住友銀行	1,400,000円 9.4% 175㎡
---------------	----------------------------	----------------------------

地下鉄若松河田 300m

新宿(都) 5-20	新宿区新宿五丁目1017番 「新宿5-15-6」 新宿光陽ビル	3,200,000円 9.6% 348㎡
---------------	---------------------------------------	----------------------------

地下鉄新宿三丁目 420m

新宿(都) 5-21	新宿区新宿一丁目34番18 「新宿1-34-15」 新宿エステートビル	2,200,000円 5.8% 216㎡
---------------	---	----------------------------

地下鉄新宿御苑前 370m

新宿(都) 5-22	新宿区北新宿一丁目351番22 「北新宿1-7-20」 アルテビル北新宿	2,370,000円 7.7% 106㎡
---------------	--	----------------------------

東日本大久保 200m

新宿(都) 5-23	新宿区西新宿七丁目118番11 「西新宿7-18-19」 新宿税理士ビル第2別館佐竹ビル	1,390,000円 6.9% 200㎡
---------------	--	----------------------------

地下鉄新宿西口 300m

新宿(都) 5-24	新宿区西新宿七丁目122番1外4 筆 「西新宿7-21-22」 新宿ロイヤルビル	4,800,000円 8.6% 574㎡
---------------	---	----------------------------

地下鉄西新宿 190m

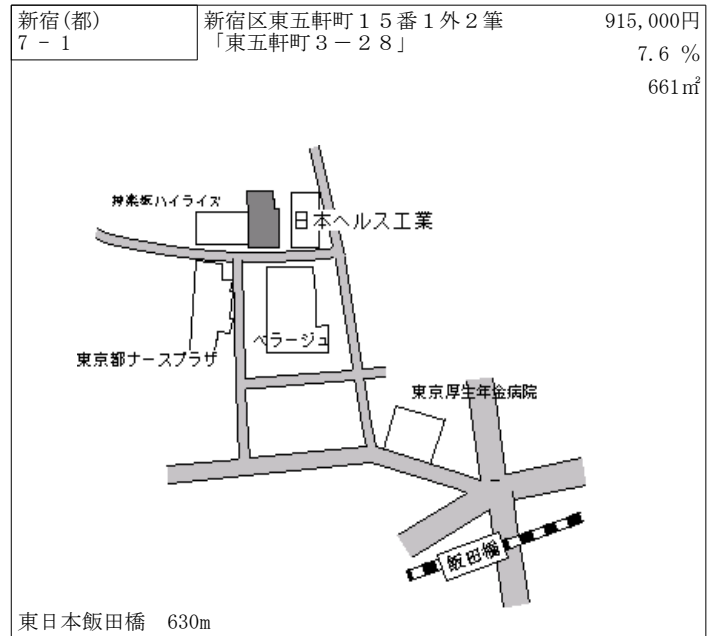
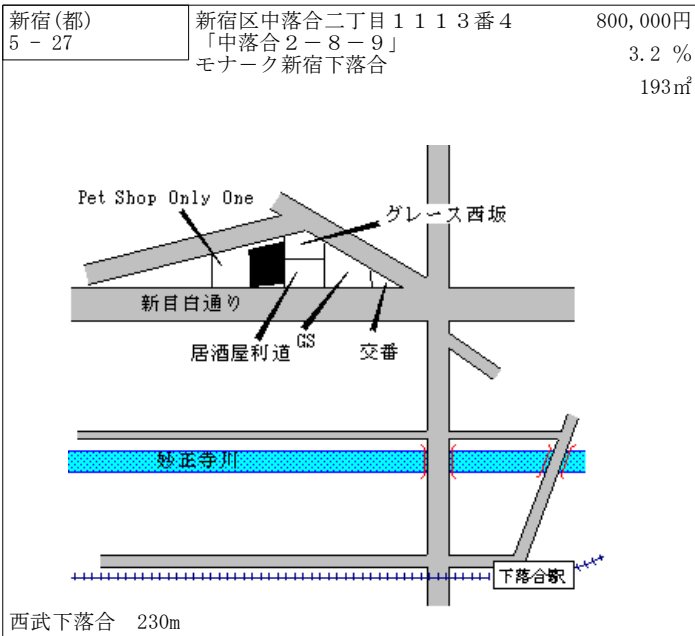
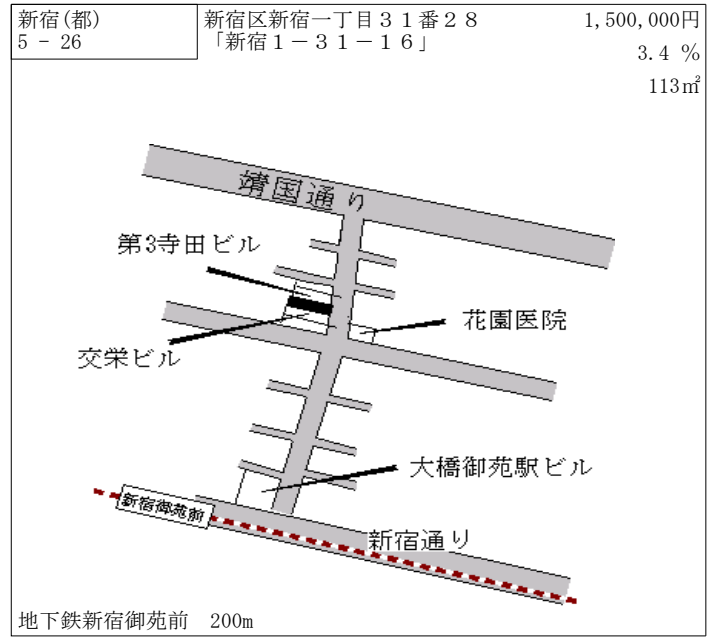
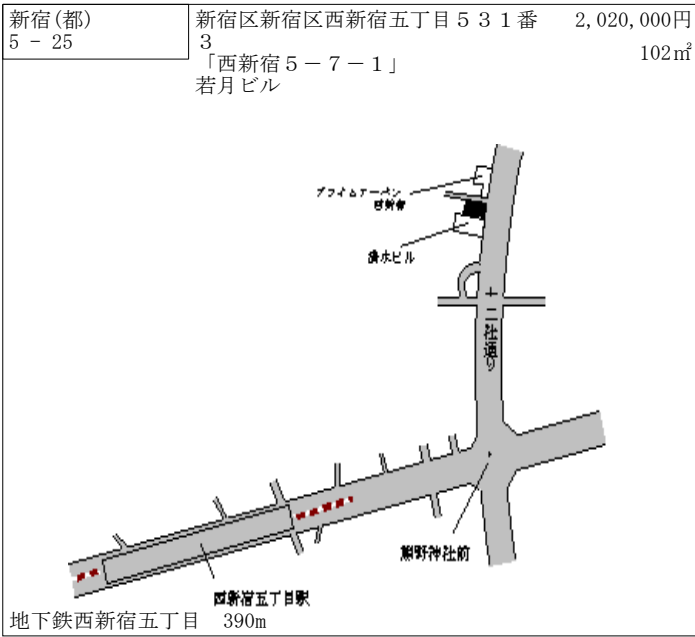

文京(都) - 1	文京区大塚四丁目41番71 「大塚4-13-13」	892,000円 ▲ 0.1 % 412㎡
--------------	------------------------------	-----------------------------

地下鉄新大塚 600m

文京(都) - 2	文京区西片一丁目10番272 「西片1-11-5」	1,080,000円 ▲ 0.9 % 153㎡
--------------	------------------------------	-------------------------------

地下鉄春日 400m

文京(都) - 3	文京区千石三丁目30番3外1筆 「千石3-18-6」	780,000円 0.6 % 246㎡
--------------	-------------------------------	---------------------------

地下鉄千石 800m

文京(都) - 4	文京区千駄木一丁目50番113 「千駄木1-11-8」	875,000円 0.0 % 163㎡
--------------	--------------------------------	---------------------------

地下鉄千駄木 550m

文京(都) - 5	文京区白山四丁目310番16 「白山4-29-9」	815,000円 0.6 % 289㎡
--------------	------------------------------	---------------------------

地下鉄白山 500m

文京(都) - 6	文京区小石川五丁目11番5 「小石川5-11-3」	895,000円 0.6 % 258㎡
--------------	------------------------------	---------------------------

地下鉄茗荷谷 500m

文京(都) - 7	文京区小石川二丁目19番19 「小石川2-9-13」	950,000円 0.0 % 335㎡
--------------	-------------------------------	---------------------------

地下鉄後楽園 270m

文京(都) 5-1	文京区関口一丁目44番16 「関口1-44-5」 杉山ビル	1,160,000円 1.8 % 122㎡
--------------	-------------------------------------	-----------------------------

地下鉄江戸川橋 230m

文京(都) 5-2	文京区小石川一丁目2番5外5筆 「小石川1-3-21」 日本生命春日町第2ビル	1,990,000円 4.7 % 778㎡
--------------	---	-----------------------------

地下鉄春日 駅近接

文京(都) 5-3	文京区大塚三丁目5番3 「大塚3-5-2」 佐和ビル	1,180,000円 2.6 % 105㎡
--------------	----------------------------------	-----------------------------

地下鉄茗荷谷 270m

文京(都) 5-4	文京区本駒込五丁目4番7 「本駒込5-4-6」 ウイスターリア本駒込	1,160,000円 3.6 % 339㎡
--------------	--	-----------------------------

東日本駒込 500m

文京(都) 5-5	文京区本郷四丁目304番3外1筆 「本郷4-1-3」 シャルム80	1,860,000円 4.5 % 159㎡
--------------	---	-----------------------------

地下鉄本郷三丁目 120m

文京(都) 5-6	文京区湯島一丁目304番3 「湯島1-11-10」 石島ビル	1,420,000円 1.4% 129㎡
--------------	--------------------------------------	----------------------------

東日本御茶ノ水 450m

文京(都) 5-7	文京区千駄木三丁目176番4外2 筆 「千駄木3-46-2」 レックサービス千駄木ビル	1,070,000円 1.9% 190㎡
--------------	--	----------------------------

地下鉄千駄木 360m

文京(都) 5-8	文京区本駒込二丁目28番86 「本駒込2-9-5」 トウキョービルディング(旧白山通り)	900,000円 1.2% 92㎡
--------------	--	-------------------------

地下鉄千石 130m

文京(都) 5-9	文京区小石川五丁目3番22 「小石川5-3-4」 ラ・ヴェリエール文京	1,400,000円 2.9% 143㎡
--------------	---	----------------------------

地下鉄茗荷谷 220m

文京(都) 5-10	文京区本駒込一丁目16番4 「本駒込1-1-24」 ダニーシェーズ	1,210,000円 4.3% 79㎡
---------------	---	---------------------------

地下鉄本駒込 100m

文京(都) 7-1	文京区小石川五丁目31番10 「小石川5-31-8」	760,000円 ▲1.3% 104㎡
--------------	-------------------------------	---------------------------

地下鉄茗荷谷 530m

台東(都) - 1	台東区上野桜木一丁目16番6 「上野桜木1-1-5」	820,000円 5.1 % 147㎡
--------------	-------------------------------	---------------------------

東日本鶯谷 640m

台東(都) - 2	台東区根岸五丁目102番10 「根岸5-10-15」	543,000円 2.6 % 191㎡
--------------	-------------------------------	---------------------------

地下鉄三ノ輪 430m

台東(都) 5 - 1	台東区浅草一丁目33番5 「浅草1-28-1」 フクヤ	1,220,000円 8.9 % 46㎡
----------------	-----------------------------------	----------------------------

地下鉄浅草 370m

台東(都) 5 - 2	台東区元浅草一丁目46番2 「元浅草1-6-12」 ツカサワンワンオフィス新御徒町	1,000,000円 168㎡
----------------	---	--------------------

地下鉄新御徒町 110m

台東(都) 5 - 3	台東区寿一丁目8番7 「寿1-14-8」 小川ビル	560,000円 6.7 % 100㎡
----------------	---------------------------------	---------------------------

地下鉄田原町 300m

台東(都) 5 - 4	台東区浅草七丁目51番2 「浅草7-2-7」 日本モードシューズ	655,000円 4.0 % 132㎡
----------------	--	---------------------------

地下鉄浅草 740m

台東(都) 5-5	台東区駒形一丁目5番5 「駒形1-4-15」	1,000,000円 1.0 % 219㎡
--------------	---------------------------	-----------------------------

至春日通り
至浅草
地下鉄浅草 190m

台東(都) 5-6	台東区浅草六丁目104番1 「浅草6-41-3」 武の井ビル	545,000円 0.0 % 93㎡
--------------	--------------------------------------	--------------------------

至浅草
地下鉄浅草 1km

台東(都) 5-7	台東区三ノ輪一丁目181番1外1 筆 「三ノ輪1-28-10」 洋服の青山 (マルシマビル)	907,000円 7.3 % 412㎡
--------------	---	---------------------------

至上野
地下鉄三ノ輪 60m

台東(都) 5-8	台東区浅草橋一丁目22番2 「浅草橋1-18-10」 アックビル	2,280,000円 1.3 % 198㎡
--------------	--	-----------------------------

東日本浅草橋 駅近接

台東(都) 5-9	台東区上野五丁目76番2 「上野5-15-13」 真多呂人形会館	2,180,000円 7.4 % 136㎡
--------------	--	-----------------------------

地下鉄仲御徒町 駅近接

台東(都) 5-10	台東区松が谷三丁目400番2 「松が谷3-11-3」 大東硝子建材	590,000円 5.0 % 119㎡
---------------	---	---------------------------

地下鉄入谷 620m

台東(都) 5-11	台東区東上野三丁目10番6 「東上野3-33-9」 戸邊ビル	1,520,000円 4.8% 159㎡
---------------	--------------------------------------	----------------------------

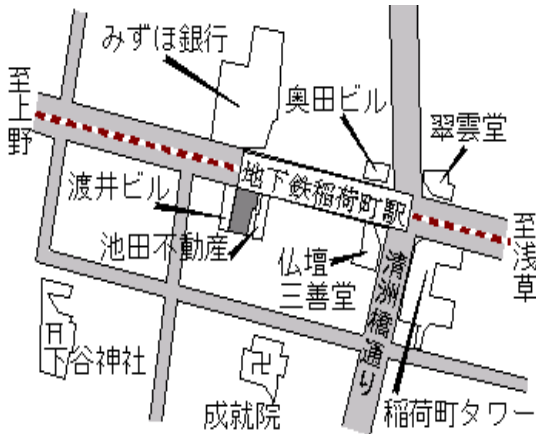

地下鉄稲荷町 駅近接

台東(都) 5-12	台東区柳橋一丁目23番4 「柳橋1-6-2」 アーク柳橋	750,000円 2.7% 122㎡
---------------	------------------------------------	--------------------------

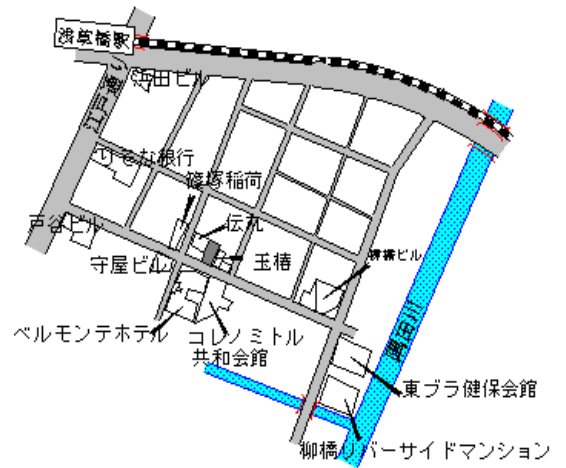

東日本浅草橋 180m

台東(都) 5-13	台東区浅草橋一丁目21番7外1筆 「浅草橋1-27-4」 日の丸屋ビル	795,000円 2.6% 79㎡
---------------	---	-------------------------

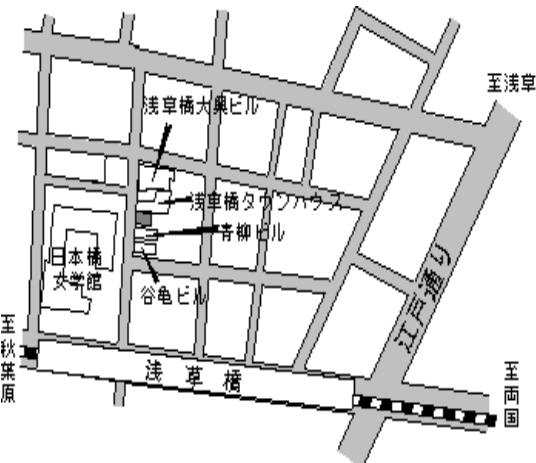

東日本浅草橋 150m

台東(都) 5-14	台東区根岸三丁目116番3 「根岸3-6-3」 エビハラビル	735,000円 7.0% 68㎡
---------------	--------------------------------------	-------------------------

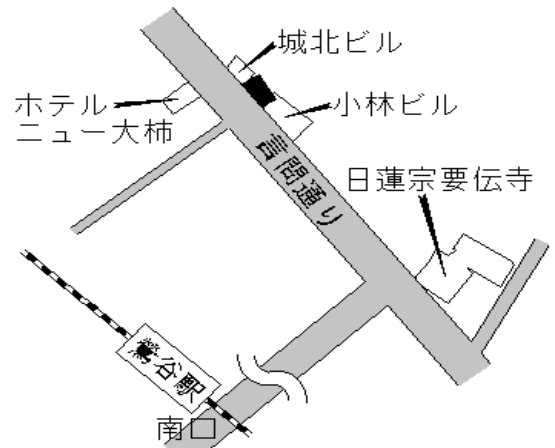

東日本鶯谷 320m

台東(都) 5-15	台東区清川二丁目2番6 「清川2-2-6」 升本第二ビル	389,000円 1.3% 155㎡
---------------	------------------------------------	--------------------------



地下鉄南千住 900m

台東(都) 5-16	台東区下谷一丁目131番1外1筆 「下谷1-4-10」 上野skビル	1,070,000円 3.9% 227㎡
---------------	--	----------------------------

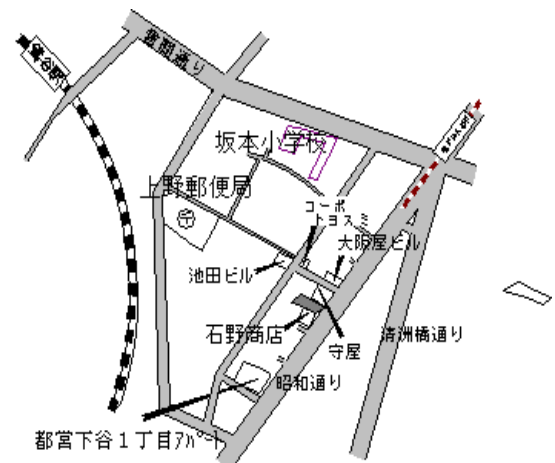

地下鉄入谷 230m

台東(都) 5-17	台東区西浅草二丁目6番2 「西浅草2-13-10」 蔵田フラッツ西浅	1,200,000円 10.1% 110㎡
---------------	--	-----------------------------

つくばエクスプレス浅草 160m

台東(都) 5-18	台東区上野六丁目109番1 「上野6-14-7」 ベリタス岡塾栄泉ビル	7,760,000円 7.8% 166㎡
---------------	---	----------------------------

東日本上野 駅近接

台東(都) 5-19	台東区東浅草二丁目33番25 「東浅草2-17-16」 南勢堂ビル	400,000円 2.6% 105㎡
---------------	---	--------------------------

地下鉄南千住 850m

台東(都) 5-20	台東区根岸五丁目115番24外1 筆 「根岸5-12-12」 滑川ビル	730,000円 6.6% 201㎡
---------------	--	--------------------------

地下鉄入谷 630m

台東(都) 5-21	台東区蔵前二丁目8番4外1筆 「蔵前2-4-5」 岩金ビル	1,120,000円 2.8% 254㎡
---------------	-------------------------------------	----------------------------

地下鉄蔵前 駅近接

台東(都) 5-22	台東区東上野一丁目15番13 「東上野1-7-13」 岡田ビル	1,040,000円 7.4% 151㎡
---------------	---------------------------------------	----------------------------

地下鉄新御徒町 150m

墨田(都) 5-1	墨田区立花一丁目15番4 「立花1-25-2」	325,000円 2.2% 88㎡
--------------	----------------------------	-------------------------

東武東あずま 340m

墨田(都) 5-1	墨田区亀沢一丁目2番6 「亀沢1-7-3」 東京都ニット健保会館	767,000円 8.0% 321㎡
--------------	--	--------------------------

地下鉄両国 80m

墨田(都) 5-2	墨田区緑一丁目9番13 「緑1-22-5」 州ビル	544,000円 6.7% 267㎡
--------------	---------------------------------	--------------------------

地下鉄両国 250m

墨田(都) 5-3	墨田区千歳三丁目8番5 「千歳3-12-6」 三高第二ビル	618,000円 5.5% 104㎡
--------------	-------------------------------------	--------------------------

地下鉄森下 230m

墨田(都) 5-4	墨田区文花一丁目35番3 「文花1-2-2」	427,000円 3.6% 93㎡
--------------	---------------------------	-------------------------

京成押上 600m

墨田(都) 5-5	墨田区江東橋一丁目5番7 「江東橋1-11-8」 日伸ビル	985,000円 8.1% 172㎡
--------------	-------------------------------------	--------------------------

東日本錦糸町 380m

墨田(都) 5-6	墨田区東駒形三丁目9番7 「東駒形3-18-8」 ウェルス東駒形	628,000円 7.7 % 164㎡
--------------	--	---------------------------

本所吾妻橋駅 浅草通り
東日本銀行
妙縁寺
東京東信
旭屋
黒田歯科
長岡ビル
後藤商店
本所消防署
東駒形出張所
地下鉄本所吾妻橋 190m

墨田(都) 5-7	墨田区文花三丁目131番8 「文花3-23-7」 洋品の店サカワ	427,000円 3.6 % 112㎡
--------------	--	---------------------------

向島警察
シャリ工亀戸吉番館
厚生病院
パチンコ
BOOK-R
小村井駅
東武亀戸線
中ノ郷信組

東武小村井 110m

墨田(都) 5-8	墨田区東向島二丁目36番2 「東向島2-11-16」 秋葉マンション	477,000円 5.8 % 161㎡
--------------	--	---------------------------

永柳工業(株)
SANCTUS押上
寿和工業(株)
飯島商店
千彩向島
中華十八番
Honda Cars
東京押上店
東武曳舟 350m

墨田(都) 5-9	墨田区石原二丁目1番3 「石原2-17-14」	614,000円 6.2 % 92㎡
--------------	----------------------------	--------------------------

鈴木硝子
大島歯科
庄寿司
ハクバ薬局
高橋時計
新藤販売(株)
蔵前橋通り
石原2丁目
バス停
石原果服店
シティハイム
石原
シキープ
エンジニア
サブ(株)

地下鉄両国 750m

墨田(都) 5-10	墨田区京島三丁目62番24 「京島3-20-10」 インテリア田中	431,000円 3.4 % 71㎡
---------------	---	--------------------------

墨田氷業(株)
ニュー三浦マンション
舟原公園
からたち児童遊園
セントラルコート
曳舟
キラキラ橋商店街
明治通り
第四吾妻小学校

京成京成曳舟 520m

墨田(都) 5-11	墨田区東向島二丁目78番11 「東向島2-23-4」 ユニホームナシモト	470,000円 4.9 % 112㎡
---------------	--	---------------------------

墨田川高校
第一舟島小学校
三菱UFJ銀行
みずほ銀行 CD
東京東信用金庫
魚大
郵便局
水戸街道

東武曳舟 330m

墨田(都) 5-12	墨田区墨田三丁目178番8外1筆 「墨田3-31-13」 榎佐々木電気商会	430,000円 3.6% 111㎡
---------------	---	--------------------------

至南千住
至北千住
東武伊勢崎線
鐘ヶ淵駅
鐘ヶ淵通り
(有)三葉
梶原病院
ハヤシヤ

東武鐘ヶ淵 160m

墨田(都) 5-13	墨田区緑二丁目3番4外1筆 「緑2-15-14」 山崎ビル	685,000円 7.9% 196㎡
---------------	-------------------------------------	--------------------------

至両国駅
緑図書館
中島ビル
京葉道路
東信用組合
本所緑星協会
三ツ目通り

地下鉄両国 500m

墨田(都) 5-14	墨田区業平一丁目6番6 「業平1-12-5」 福助ビル	700,000円 8.9% 83㎡
---------------	-----------------------------------	-------------------------

グリーンキャピタル
業平
浅岡鉄店
あさひ墨田ビル
押上駅入口
浅草通り
白井クリーニング
駒崎電気
春慶寺

京成押上 270m

墨田(都) 7-1	墨田区菊川三丁目13番17 「菊川3-21-8」 ニッサン石鹸株式会社	500,000円 6.4% 368㎡
--------------	---	--------------------------

白石運送 レジデンス須賀菊川
菊川パークホームズ
菊川グリーンハイツ
ショープリンス 竹下
大橋川
マンション 建築中
山村薬局
新大橋通り
菊川駅

地下鉄菊川 330m

墨田(都) 7-2	墨田区押上三丁目22番4外1筆 「押上3-27-15」	360,000円 2.9% 161㎡
--------------	--------------------------------	--------------------------

押上駅
石橋 押上小学校
青ヶ谷
京成電鉄線
ナイスシティ アリーナ 押上
石井ニスト
東京東信金
健生堂病院
北十間川

京成押上 500m

墨田(都) 7-3	墨田区向島三丁目17番5外1筆 「向島3-14-6」	440,000円 3.5% 127㎡
--------------	-------------------------------	--------------------------

遠藤・相田
雁部
中華ねぎし
ハイツ岡安
朝日信金
圓通寺

東武業平橋 350m

墨田(都) 7-4	墨田区東向島三丁目208番8 「東向島3-16-17」	340,000円
--------------	--------------------------------	----------

3.0%

155㎡

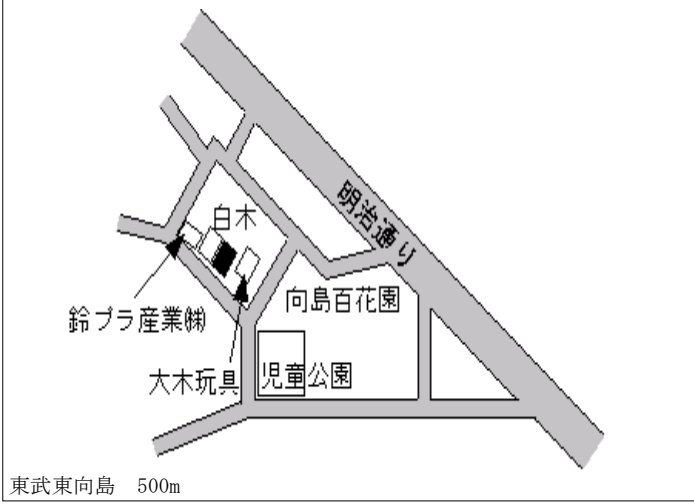

江東(都) - 1	江東区東砂八丁目 2 2 2 0 番 1 1 1 「東砂 8-8-13」	340,000円 3.0 % 63㎡
--------------	---	--------------------------

地下鉄南砂町 1.1km

江東(都) - 2	江東区住吉二丁目 1 2 番 3 1 「住吉 2-27-2」	467,000円 4.5 % 94㎡
--------------	-----------------------------------	--------------------------

地下鉄住吉 100m

江東(都) - 3	江東区大島五丁目 2 1 5 番 4 1 「大島 5-28-18」	385,000円 2.4 % 53㎡
--------------	--------------------------------------	--------------------------

地下鉄大島 380m

江東(都) - 4	江東区南砂二丁目 4 3 番 2 8 「南砂 2-16-6」	366,000円 2.5 % 47㎡
--------------	-----------------------------------	--------------------------

地下鉄東陽町 1km

江東(都) - 5	江東区南砂三丁目 1 1 番 4 9 「南砂 3-8-26」	401,000円 2.8 % 90㎡
--------------	-----------------------------------	--------------------------

地下鉄南砂町 400m

江東(都) 5-1	江東区亀戸七丁目 6 4 番 1 0 「亀戸 7-41-11」 金森マンション	562,000円 6.0 % 259㎡
--------------	---	---------------------------

東日本亀戸 900m

江東(都) 5-2	江東区亀戸二丁目28番2 「亀戸2-28-2」 株式会社サニーフーズ	603,000円 6.7% 273㎡
--------------	--	--------------------------

蔵前通り
明治通り
U F J 銀行
東京三菱銀行
読売江東理工専門学校
りそな銀行
豊村歯科
第一亀戸小学校
亀戸駅

東日本亀戸 350m

江東(都) 5-3	江東区大島一丁目256番5 「大島1-33-15」 小野ビル	650,000円 6.0% 105㎡
--------------	--------------------------------------	--------------------------

明治通り
新大橋通り
秋山ビル
総合区民センター
パチンコダイエー
Masuyama
大島4丁目団地

地下鉄西大島 100m

江東(都) 5-4	江東区北砂四丁目1370番17 「北砂4-24-4」 洋品ナカヤ	569,000円 5.2% 79㎡
--------------	--	-------------------------

江東文化センター
区立砂町図書館
Cook アカシア
アフラック
増英かまぼこ店
丸八通り
北砂七丁目

地下鉄大島 1.3km

江東(都) 5-5	江東区門前仲町二丁目1番2外2筆 「門前仲町2-5-11」 アカラビル	1,560,000円 9.1% 317㎡
--------------	---	----------------------------

三菱東京UFJ銀行
石島屋
三菱東京UFJ銀行
永代通り
門前仲町駅
東西線
清澄通り
黒船橋
大橋川
石島橋

地下鉄門前仲町 駅近接

江東(都) 5-6	江東区亀戸五丁目35番6 「亀戸5-19-6」 鎌形硝子店	455,000円 5.8% 86㎡
--------------	-------------------------------------	-------------------------

蔵前橋通り
浄心寺
亀戸水神通り
社会保険事務所
ネスト大山
水神小学校

東日本亀戸 550m

江東(都) 5-7	江東区扇橋三丁目1番7 「扇橋3-15-10」 松田ビル	562,000円 6.0% 78㎡
--------------	------------------------------------	-------------------------

小名木川橋
小名木川
ASA 扇橋
清洲橋通り
そば屋
江東公園
四ツ目通り

地下鉄住吉 580m

江東(都) 5-8	江東区亀戸一丁目8番14外1筆 「亀戸1-8-4」 由田ビル	703,000円 9.8% 209㎡
--------------	--------------------------------------	--------------------------

東日本亀戸 500m

江東(都) 5-9	江東区亀戸二丁目7番16 「亀戸2-7-7」 森沢ビル	559,000円 6.5% 103㎡
--------------	-----------------------------------	--------------------------

東日本亀戸 900m

江東(都) 5-10	江東区東陽五丁目18番20 「東陽5-16-3」 松城ビル	512,000円 5.6% 66㎡
---------------	-------------------------------------	-------------------------

地下鉄木場 430m

江東(都) 5-11	江東区富岡一丁目12番38 「富岡1-26-13」 富岡大和マンション	1,080,000円 8.0% 198㎡
---------------	---	----------------------------

地下鉄門前仲町 280m

江東(都) 7-1	江東区有明一丁目5番9外2筆 「有明1-3-17」	537,000円 9.1% 3,343㎡
--------------	------------------------------	----------------------------

ゆりかもめ有明テニスの森 350m

江東(都) 7-2	江東区大島三丁目80番10 「大島3-3-7」 ㈱日本住宅サービス、新共(株)第二大島寮	385,000円 4.1% 131㎡
--------------	--	--------------------------

地下鉄西大島 320m

江東(都) 7-3	江東区東陽五丁目28番7 「東陽5-26-7」 向田ビル	507,000円 5.6% 296㎡
--------------	------------------------------------	--------------------------

地下鉄東陽町 370m

江東(都) 7-4	江東区猿江二丁目21番4 「猿江2-9-4」 早川ビル	528,000円 4.8% 148㎡
--------------	-----------------------------------	--------------------------

地下鉄住吉 90m

江東(都) 7-5	江東区南砂一丁目281番2外1筆 「南砂1-3-17」	418,000円 3.5% 98㎡
--------------	--------------------------------	-------------------------

地下鉄東陽町 1.6km

江東(都) 7-6	江東区東砂三丁目42番2 「東砂3-16-27」	440,000円 4.8% 349㎡
--------------	-----------------------------	--------------------------

地下鉄東大島 1.1km

江東(都) 7-7	江東区亀戸七丁目3番8外1筆 「亀戸7-3-5」	406,000円 2.8% 94㎡
--------------	-----------------------------	-------------------------

東日本亀戸 880m

江東(都) 7-8	江東区永代二丁目24番2 「永代2-8-8」 共盛堂ビル	525,000円 6.1% 128㎡
--------------	------------------------------------	--------------------------

地下鉄門前仲町 420m

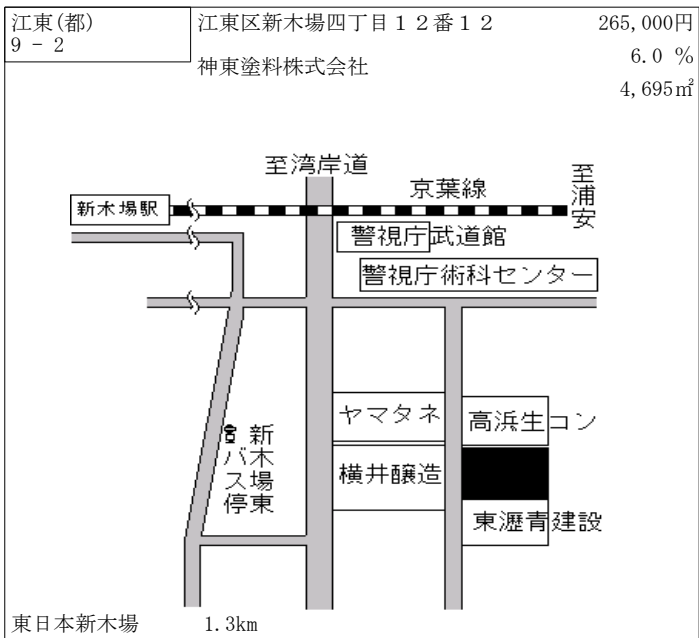
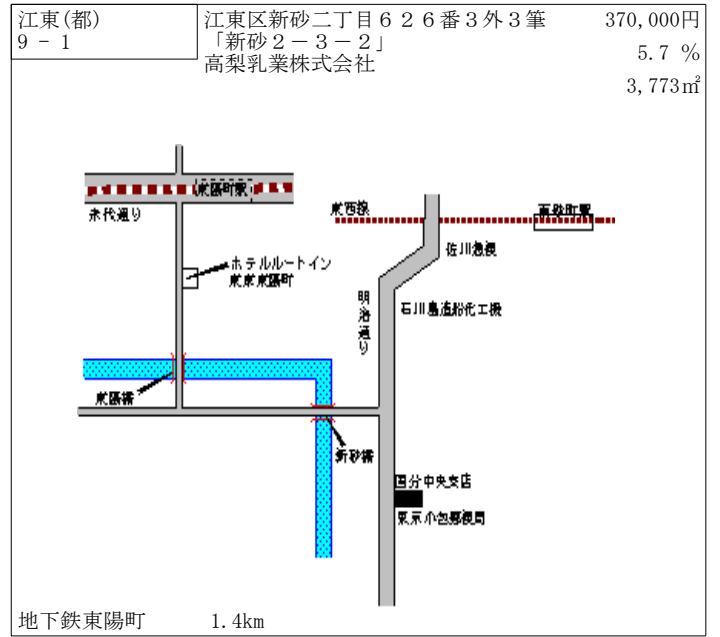
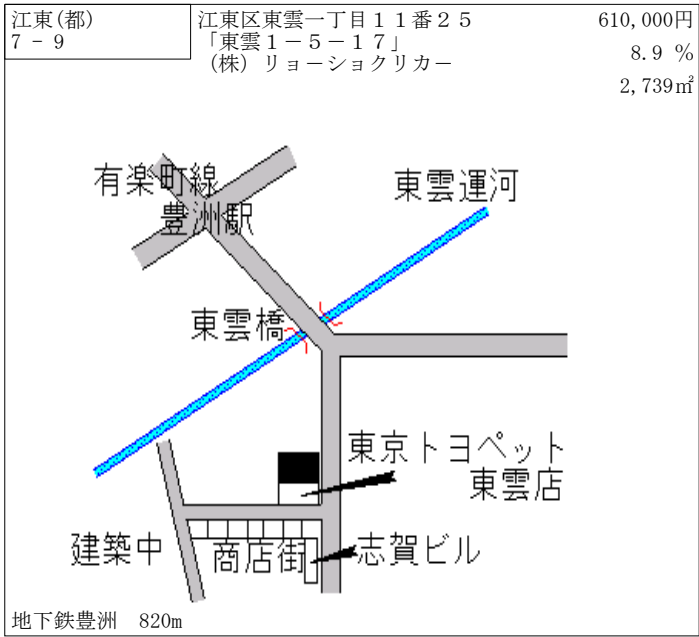

品川(都) - 1	品川区荏原二丁目 2 3 4 番 1 4 「荏原 2-11-8」	585,000円 ▲ 0.5 % 144㎡
--------------	-------------------------------------	-----------------------------

東急武蔵小山 720m

品川(都) - 2	品川区北品川五丁目 7 1 8 番 5 7 「北品川 5-14-10」	810,000円 ▲ 5.8 % 297㎡
--------------	--	-----------------------------

京急北品川 650m

品川(都) - 3	品川区東大井六丁目 1 2 3 5 番 9 9 外1筆 「東大井 6-13-11」	565,000円 ▲ 1.7 % 98㎡
--------------	---	----------------------------

京急立会川 500m

品川(都) - 4	品川区豊町四丁目 2 6 8 番 3 「豊町 4-7-12」	555,000円 ▲ 1.8 % 132㎡
--------------	-----------------------------------	-----------------------------

東急戸越公園 500m

品川(都) - 5	品川区西中延二丁目 1 7 4 番 5 「西中延 2-12-2」	565,000円 ▲ 1.7 % 221㎡
--------------	-------------------------------------	-----------------------------

東急荏原中延 440m

品川(都) - 6	品川区旗の台六丁目 1 0 6 2 番 2 「旗の台 6-21-22」	640,000円 ▲ 2.4 % 325㎡
--------------	--	-----------------------------

東急旗の台 500m

品川(都) - 7	品川区東五反田三丁目 1 9 1 番 9 2 「東五反田 3-16-26」	1,080,000円 ▲ 4.4 % 284㎡
--------------	--	-------------------------------

東日本五反田 600m

品川(都) 5-1	品川区小山六丁目 3 7 4 番 1 「小山 6-5-6」 CASTILLO 392	815,000円 1.9 % 110㎡
--------------	--	---------------------------

東急西小山 130m

品川(都) 5-2	品川区旗の台三丁目 9 6 4 番 5 「旗の台 3-14-2」 鵬龍 (中華料理店)	846,000円 1.9 % 86㎡
--------------	---	--------------------------

東急旗の台 60m

品川(都) 5-3	品川区西五反田五丁目 4 8 4 番 4 「西五反田 5-11-13」 福島ビル	875,000円 2.9 % 104㎡
--------------	--	---------------------------

東急不動前 70m

品川(都) 5-4	品川区中延二丁目 3 1 4 番 3 2 外 1 筆 「中延 2-8-6」 エバラ書店・ビューティーサロン	812,000円 1.5 % 125㎡
--------------	--	---------------------------

東急荏原中延 70m

品川(都) 5-5	品川区戸越六丁目 6 4 番 2 「戸越 6-7-25」 住吉屋	800,000円 1.9 % 183㎡
--------------	--	---------------------------

東急戸越公園 70m

品川(都) 5-6	品川区大崎二丁目235番2 「大崎2-6-13」 別府ビル	840,000円 5.0% 178㎡
--------------	-------------------------------------	--------------------------

東日本大崎 500m

品川(都) 5-7	品川区南品川三丁目434番1外1 筆 「南品川3-5-5」 てん天	935,000円 4.5% 141㎡
--------------	--	--------------------------

京急青物横丁 80m

品川(都) 5-8	品川区中延五丁目945番5 「中延5-2-8」 マクドナルド荏原町店	855,000円 1.8% 80㎡
--------------	--	-------------------------

東急荏原町 120m

品川(都) 5-9	品川区戸越三丁目917番5外1筆 「戸越3-1-12」 戸越IMビル	1,120,000円 2.8% 159㎡
--------------	--	----------------------------

地下鉄戸越 駅近接

品川(都) 5-10	品川区上大崎二丁目561番1 「上大崎2-13-35」 ニューフジビル	3,100,000円 6.9% 275㎡
---------------	---	----------------------------

東日本目黒 200m

品川(都) 5-11	品川区二葉一丁目453番11 「二葉1-16-19」 武笠マンション(神明整骨院)	723,000円 1.8% 82㎡
---------------	---	-------------------------

東急下神明 280m

品川(都) 5-12	品川区大井三丁目4 1 4 9番6外1 筆 「大井3-4-8」 桃屋ビル	940,000円 1.1 % 219㎡
---------------	---	---------------------------

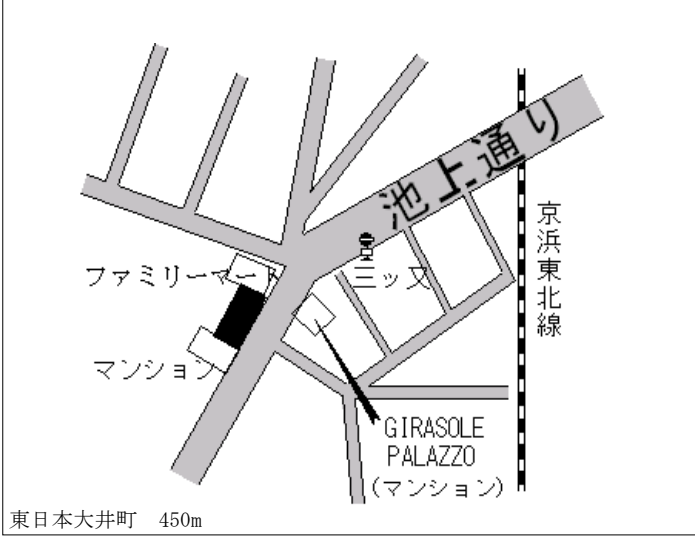

東日本大井町 450m

品川(都) 7-1	品川区北品川五丁目6 2 8番2外2 筆 「北品川5-9-28」 御殿山南パークハイツ	837,000円 ▲ 1.5 % 1,353㎡
--------------	--	-------------------------------

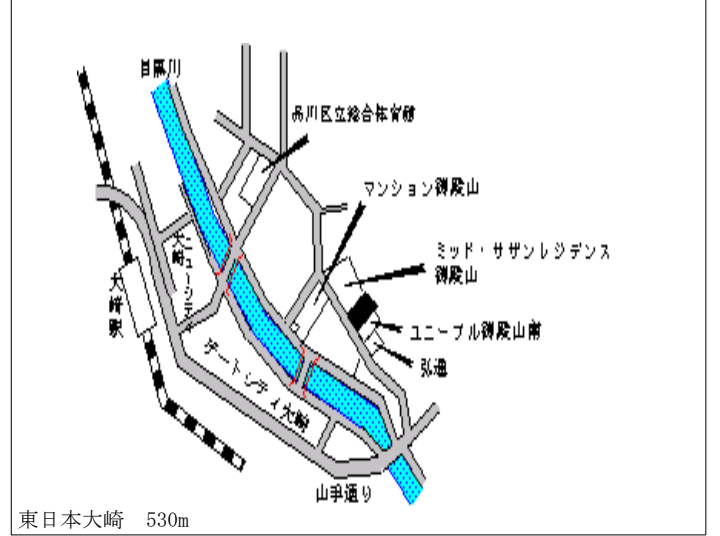

東日本大崎 530m

品川(都) 7-2	品川区東品川三丁目3 9番1 「東品川3-18-3」 神興ビル	770,000円 0.7 % 603㎡
--------------	---------------------------------------	---------------------------

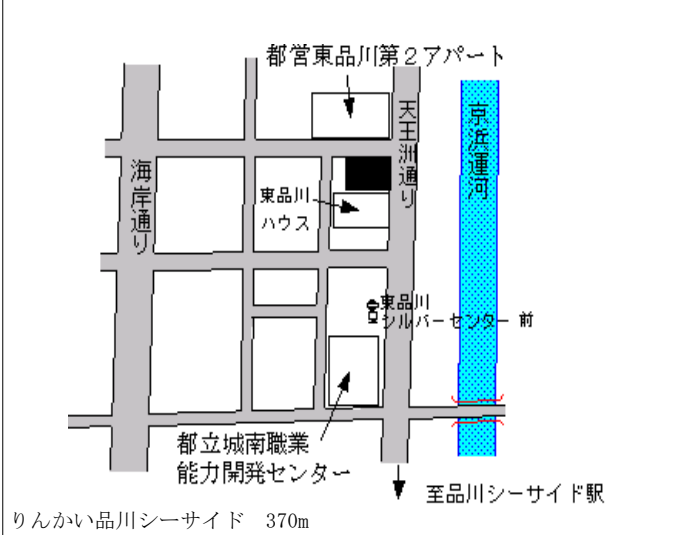

りんかい品川シーサイド 370m

品川(都) 7-3	品川区南大井四丁目1 6 3 7番2外 2筆 「南大井4-9-3」 株式会社高林精機製作所	570,000円 ▲ 2.7 % 396㎡
--------------	--	-----------------------------

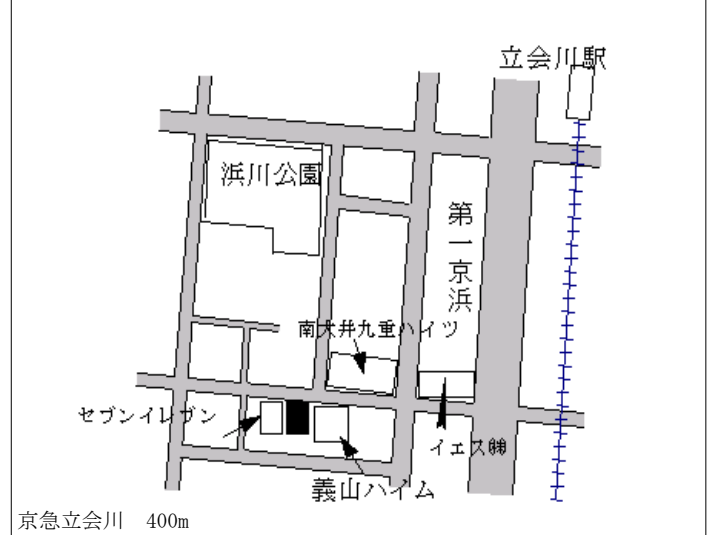

京急立会川 400m

品川(都) 7-4	品川区平塚三丁目7 7 3番4 3 「平塚3-8-11」	580,000円 0.0 % 87㎡
--------------	---------------------------------	--------------------------

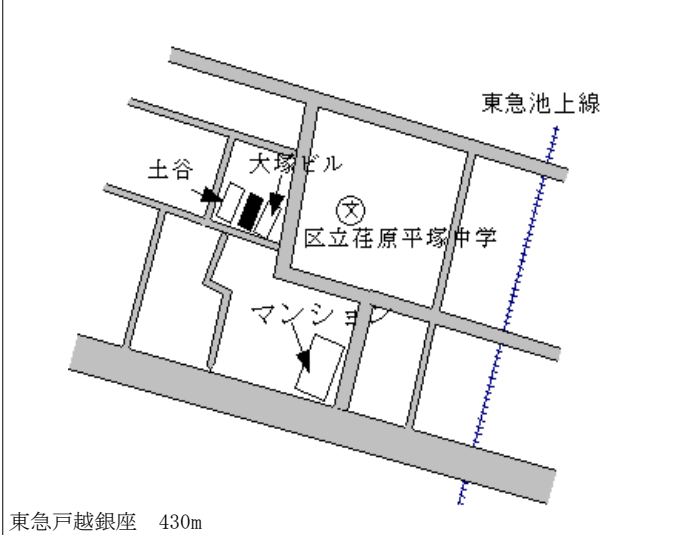

東急戸越銀座 430m

目黒(都) - 1	目黒区八雲四丁目9番6外1筆 「八雲4-5-20」	810,000円 ▲ 1.2 % 423㎡
--------------	------------------------------	-----------------------------

めぐろ区民キャンパス
東急都立大学 750m

目黒(都) - 2	目黒区下目黒三丁目6番3番17 「下目黒3-5-19」	685,000円 ▲ 0.7 % 114㎡
--------------	--------------------------------	-----------------------------

東日本目黒 850m

目黒(都) - 3	目黒区碑文谷一丁目7番23 「碑文谷1-12-20」 野中マンション	698,000円 ▲ 0.3 % 281㎡
--------------	--	-----------------------------

東急学芸大学 1.2km

目黒(都) - 4	目黒区碑文谷六丁目125番8 「碑文谷6-8-12」	775,000円 ▲ 0.9 % 132㎡
--------------	-------------------------------	-----------------------------

東急学芸大学 500m

目黒(都) - 5	目黒区祐天寺一丁目2153番22 「祐天寺1-25-4」	745,000円 ▲ 0.7 % 203㎡
--------------	---------------------------------	-----------------------------

東急祐天寺 400m

目黒(都) - 6	目黒区駒場二丁目730番71 「駒場2-15-7」	745,000円 ▲ 0.4 % 169㎡
--------------	------------------------------	-----------------------------

京王駒場東大前 300m

目黒(都) - 7	目黒区緑が丘二丁目 2 5 0 1 番 1 3 「緑が丘 2-3-2」	735,000円 ▲ 0.7 % 161㎡
--------------	--	-----------------------------

東急緑が丘 600m

目黒(都) - 8	目黒区東が丘二丁目 1 6 番 4 5 「東が丘 2-1-3-20」	714,000円 ▲ 1.9 % 128㎡
--------------	---------------------------------------	-----------------------------

東急駒沢大学 600m

目黒(都) - 9	目黒区原町一丁目 1 2 1 6 番 4 4 「原町 1-2-3-6」	660,000円 ▲ 2.9 % 76㎡
--------------	--	----------------------------

東急西小山 450m

目黒(都) 5 - 1	目黒区柿の木坂一丁目 2 8 7 番 2 「柿の木坂 1-30-6」 杉浦ビル	1,250,000円 ▲ 1.6 % 71㎡
----------------	---	------------------------------

東急都立大学 120m

目黒(都) 5 - 2	目黒区洗足二丁目 1 4 6 2 番 6 「洗足 2-2-6-1」 マンション平林	825,000円 1.2 % 166㎡
----------------	---	---------------------------

東急洗足 70m

目黒(都) 5 - 3	目黒区下目黒一丁目 1 2 0 番 1 外 1 筆 「下目黒 1-1-15」 パチンコ&スロットG A I A	3,470,000円 10.2 % 185㎡
----------------	--	------------------------------

東日本目黒 150m

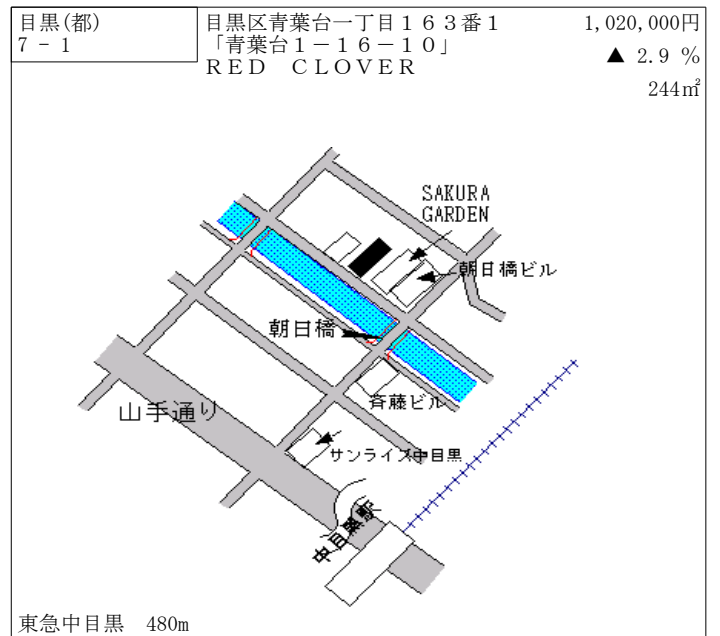
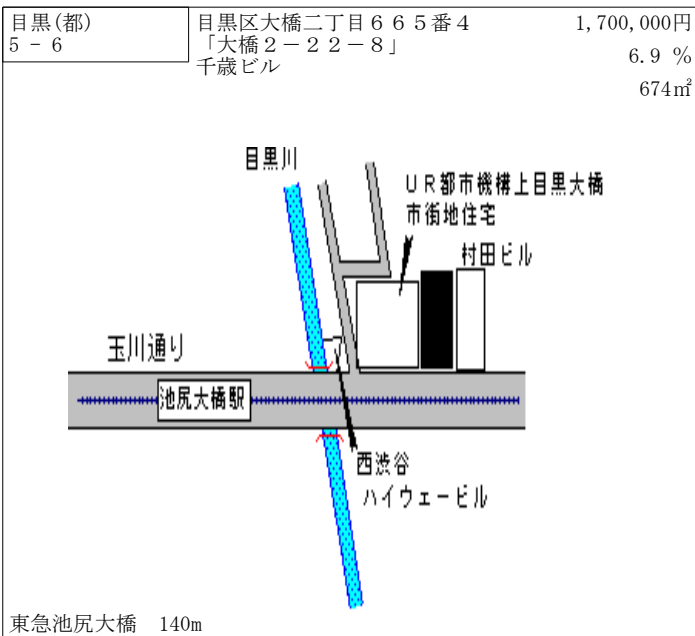
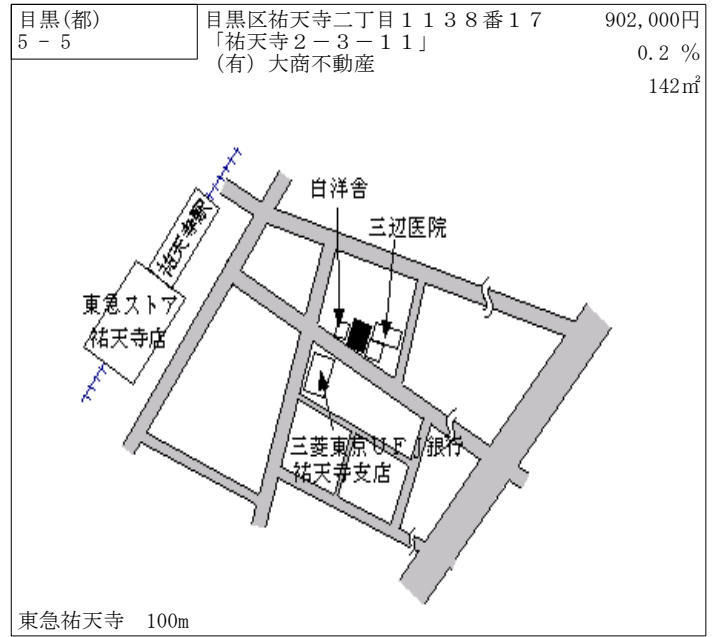
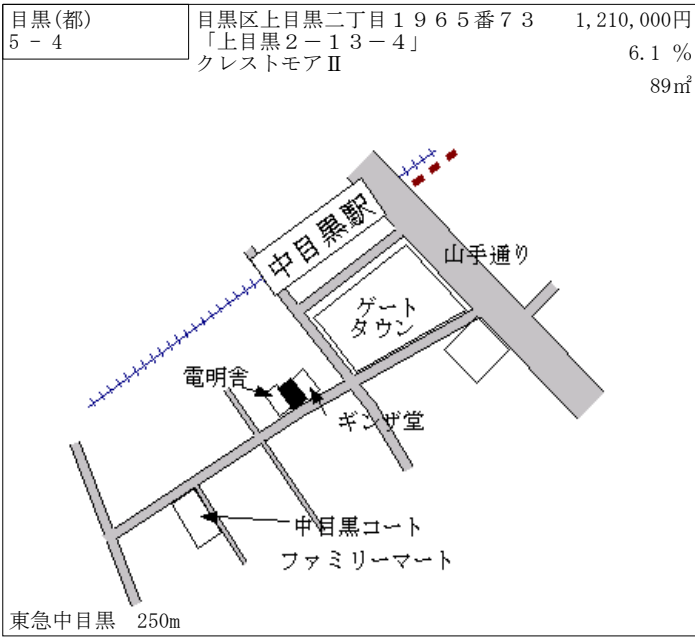

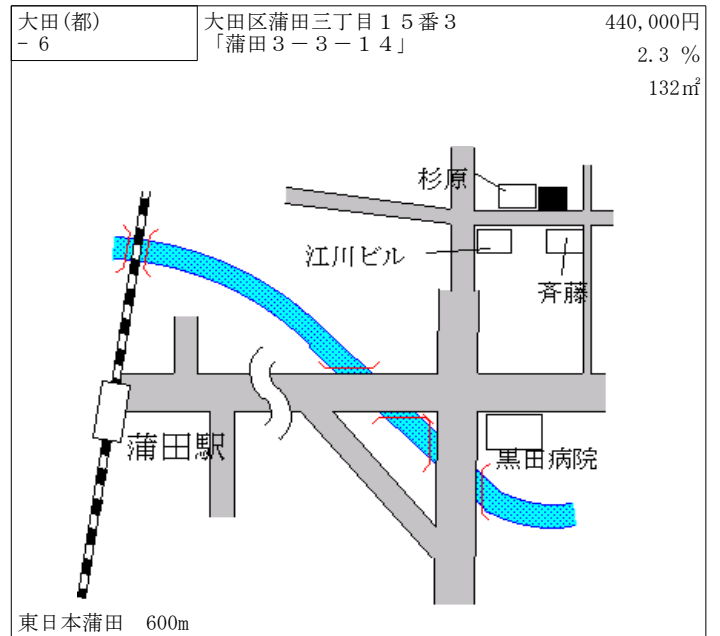
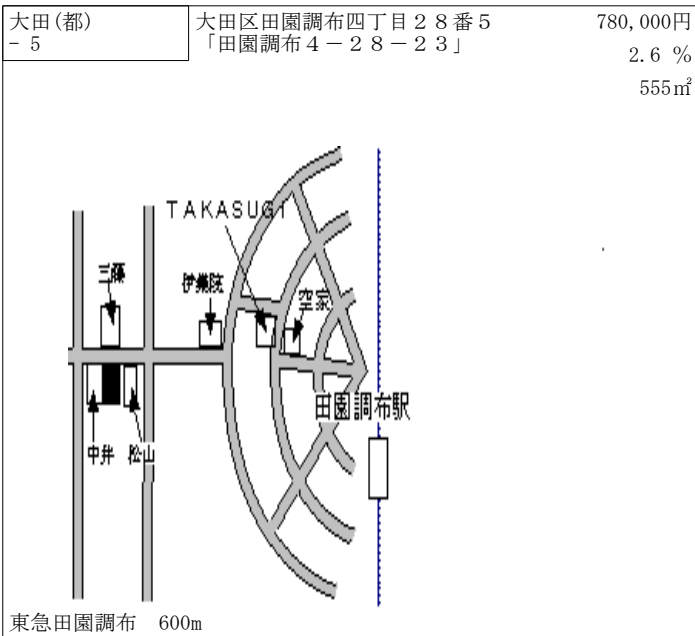
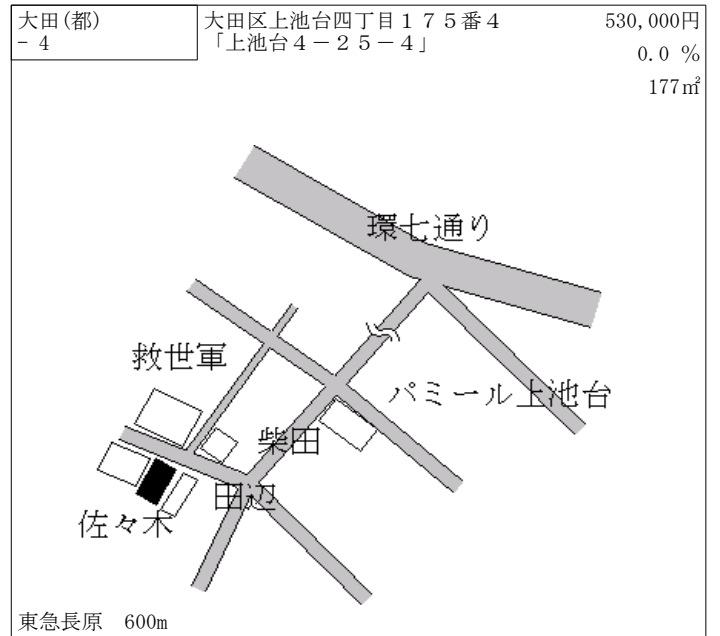
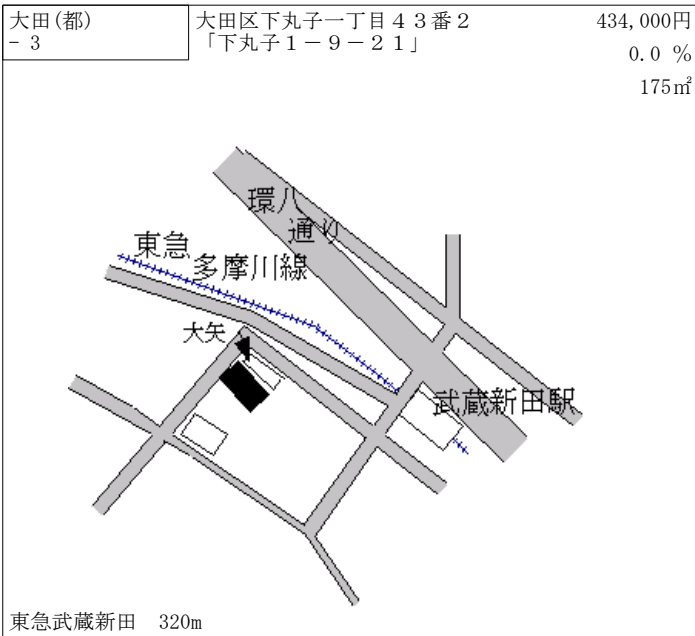
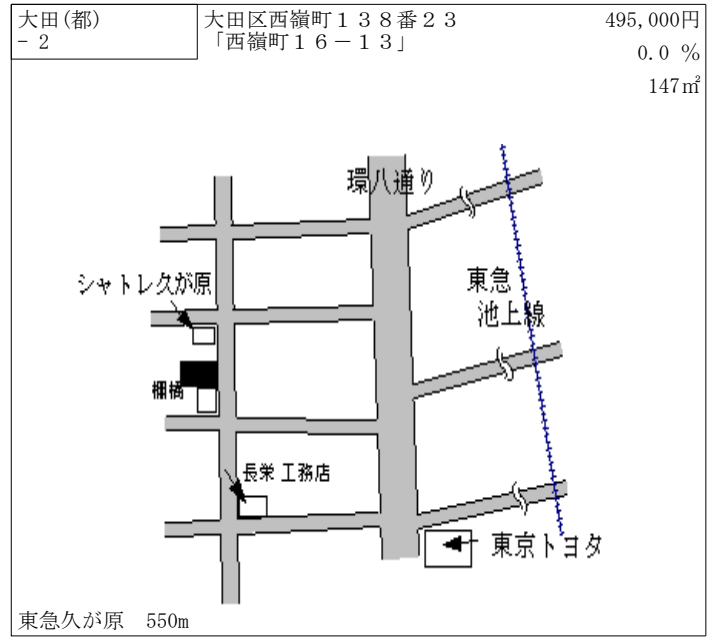
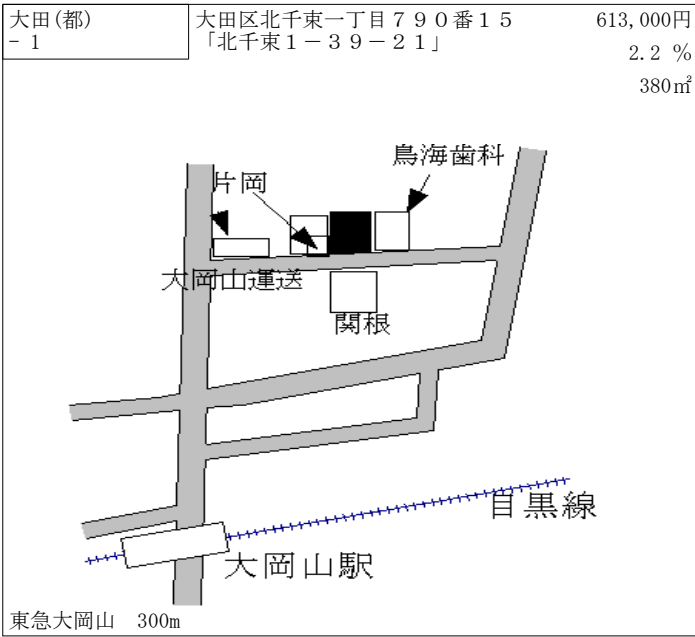

大田(都) - 7	大田区山王一丁目 2 8 5 0 番 1 6 「山王 1 - 3 5 - 4」	569,000円 1.6 % 344㎡
--------------	--	---------------------------

京浜東北線
池上通り
小島
保原
ワールドパレス
大森駅
山王サクラマンション
東日本大森 1km

大田(都) - 8	大田区西馬込二丁目 3 4 番 7 「西馬込 2 - 2 5 - 1 3」	470,000円 2.2 % 165㎡
--------------	--	---------------------------

島田
守田
今井
吉田
あいおい損保
西馬込駅
地下鉄西馬込 380m

大田(都) - 9	大田区南馬込一丁目 7 7 0 番 3 「南馬込 1 - 4 8 - 8」	470,000円 2.2 % 161㎡
--------------	--	---------------------------

新幹線
区立馬込小
ベルデ南馬込
岩田
クレール馬込
第二京浜
地下鉄馬込 870m

大田(都) - 10	大田区田園調布五丁目 5 3 番 1 1 「田園調布 5 - 5 3 - 1 5」	474,000円 1.5 % 166㎡
---------------	--	---------------------------

大河内
石川
藤井
アパート
磯貝
落合
田園調布5丁目
多摩川
東急田園調布 1.1km

大田(都) - 11	大田区久が原四丁目 6 8 9 番 1 0 「久が原 4 - 4 2 - 4」	580,000円 0.0 % 173㎡
---------------	--	---------------------------

川上
ハウススクエア原
土田
北島
東急池上線
東急千鳥町 750m

大田(都) - 12	大田区田園調布一丁目 1 6 番 7 「田園調布 1 - 1 6 - 1 8」	595,000円 2.2 % 129㎡
---------------	--	---------------------------

多摩川駅
田園調布通り
環八
西牟田医院
富士見会館
百瀬
ハウス田園調布
ルポ田園 II
中原街道
東急多摩川 740m

大田(都) - 13	大田区池上二丁目238番1外2筆 「池上2-19-9」	480,000円 1.1 % 190㎡
---------------	--------------------------------	---------------------------

東急池上 700m

大田(都) - 14	大田区羽田五丁目25番18 「羽田5-25-16」	385,000円 1.3 % 85㎡
---------------	------------------------------	--------------------------

京急穴守稲荷 500m

大田(都) - 15	大田区仲六郷一丁目19番8 「仲六郷1-34-8」	394,000円 1.8 % 165㎡
---------------	------------------------------	---------------------------

京急雑色 550m

大田(都) - 16	大田区新蒲田二丁目120番3 「新蒲田2-23-15」	425,000円 0.0 % 121㎡
---------------	--------------------------------	---------------------------

東急蓮沼 700m

大田(都) 5-1	大田区下丸子三丁目512番6外1筆 「下丸子3-8-9」	520,000円 0.0 % 231㎡
--------------	---------------------------------	---------------------------

東急下丸子 80m

大田(都) 5-2	大田区蒲田四丁目22番10 「蒲田4-22-2」 情報通信ネットワークビル	1,100,000円 4.8 % 148㎡
--------------	---	-----------------------------

東日本蒲田 400m

大田(都) 5-3	大田区山王三丁目1487番17 「山王3-30-8」 酒やカクヤス山王店	820,000円 3.9 % 176㎡
--------------	--	---------------------------

東日本大森 400m

大田(都) 5-4	大田区上池台二丁目1120番4 「上池台2-37-2」 佐藤ビル	585,000円 0.0 % 228㎡
--------------	--	---------------------------

東急洗足池 200m

大田(都) 5-5	大田区北千束三丁目392番9 「北千束3-28-17」 松本ビル	850,000円 6.3 % 163㎡
--------------	--	---------------------------

東急大岡山 50m

大田(都) 5-6	大田区南雪谷二丁目601番14 「南雪谷2-19-1」 シャルム サンシン	630,000円 3.3 % 353㎡
--------------	---	---------------------------

東急雪が谷大塚 330m

大田(都) 5-7	大田区南久が原二丁目4番8 「南久が原2-7-7」 イトウ薬局	600,000円 3.4 % 74㎡
--------------	---------------------------------------	--------------------------

東急久が原 70m

大田(都) 5-8	大田区南蒲田三丁目1461番6 「南蒲田3-3-6」 京風堂	645,000円 4.0 % 107㎡
--------------	--------------------------------------	---------------------------

京急糞谷 200m

大田(都) 5-9	大田区大森西六丁目15番7 「大森西6-15-18」 若林ビル	680,000円 3.5% 85㎡
--------------	---------------------------------------	-------------------------

京急梅屋敷 90m

大田(都) 5-10	大田区上池台一丁目134番14 「上池台1-15-9」 さかえ薬局	605,000円 0.0% 109㎡
---------------	---	--------------------------

東急長原 100m

大田(都) 5-11	大田区矢口一丁目272番4外1筆 「矢口1-15-13」 新田書店	613,000円 5.7% 99㎡
---------------	---	-------------------------

東急武蔵新田 100m

大田(都) 5-12	大田区中馬込三丁目5番13 「中馬込3-26-13」 蒼風堂	550,000円 3.8% 56㎡
---------------	--------------------------------------	-------------------------

地下鉄馬込 430m

大田(都) 5-13	大田区西蒲田七丁目25番2外2筆 「西蒲田7-25-7」 グレワンビル	870,000円 3.6% 389㎡
---------------	---	--------------------------

東日本蒲田 370m

大田(都) 5-14	大田区池上六丁目73番10外1筆 「池上6-3-8」 ニューサトウビル	898,000円 2.0% 134㎡
---------------	---	--------------------------

東急池上 駅近接

大田(都) 5-15	大田区大森南二丁目391番4外1 筆 「大森南2-7-2」 魚ふじ	374,000円 0.0 % 74㎡
---------------	--	--------------------------

産業道路
東電電柱置場
ローソン
クリーニングたくら
にしむら歯科
みずほ銀行

京急大鳥居 1.6km

大田(都) 5-16	大田区大森西五丁目4番4 「大森西5-9-3」 ハイム西原	550,000円 5.8 % 171㎡
---------------	-------------------------------------	---------------------------

至 平和島
サミットストア
さわやか信用金庫
タナカ薬局
京浜急行

京急大森町 200m

大田(都) 7-1	大田区平和島三丁目13番3 「平和島3-1-11」 日産フォークリフト東京販売株式会社	376,000円 2.2 % 826㎡
--------------	---	---------------------------

海岸通り
手島佃包
ソニー平和島ビル
山九
ホンダ部品販売
区立平和島公園
環七通り

モノレール流通センター 540m

大田(都) 7-2	大田区北糞谷二丁目2471番12 「北糞谷2-6-1」	386,000円 1.6 % 89㎡
--------------	--------------------------------	--------------------------

第一京浜国道
梅屋敷駅
飯村
山崎
羽原
サンハイム蒲田

京急梅屋敷 900m

大田(都) 7-3	大田区多摩川二丁目694番10 「多摩川2-18-6」	396,000円 0.0 % 196㎡
--------------	--------------------------------	---------------------------

ドーミー多摩川
キャッスル多摩川
尾形鉄工所
多摩川

東急矢口渡 650m

大田(都) 7-4	大田区大森東五丁目4984番4 「大森東5-32-4」 有限会社 イデ	357,000円 0.0 % 158㎡
--------------	---	---------------------------

大森東5丁目
Est・Breza
エスト・ブレッザ
サンデーマーケット
田中
イーストファイブ
ウイステリア大森東
産業道路

京急大森町 1.3km

大田(都) 7-5	大田区西六郷一丁目7番29 「西六郷1-12-15」	368,000円 0.0% 186㎡
--------------	-------------------------------	--------------------------

京急雑色 900m

大田(都) 7-6	大田区大森西七丁目256番11外 1筆 「大森西7-2-5」	391,000円 1.3% 180㎡
--------------	--------------------------------------	--------------------------

京急梅屋敷 800m

大田(都) 7-7	大田区大森南一丁目172番3 「大森南1-18-17」	362,000円 0.6% 416㎡
--------------	--------------------------------	--------------------------

京急大鳥居 1.3km

大田(都) 7-8	大田区萩中二丁目197番15 「萩中2-11-11」 加藤製作所	410,000円 3.0% 101㎡
--------------	--	--------------------------

京急糀谷 500m

大田(都) 7-9	大田区東六郷三丁目108番20 「東六郷3-14-5」	380,000円 1.3% 179㎡
--------------	--------------------------------	--------------------------

京急六郷土手 650m

大田(都) 7-10	大田区大森東一丁目274番17 「大森東1-11-7」	399,000円 2.0% 69㎡
---------------	--------------------------------	-------------------------

京急平和島 450m

大田(都) 7-11	大田区東蒲田二丁目27番1外1筆 「東蒲田2-30-6」 保坂マンション	408,000円 3.8% 300㎡
---------------	--	--------------------------

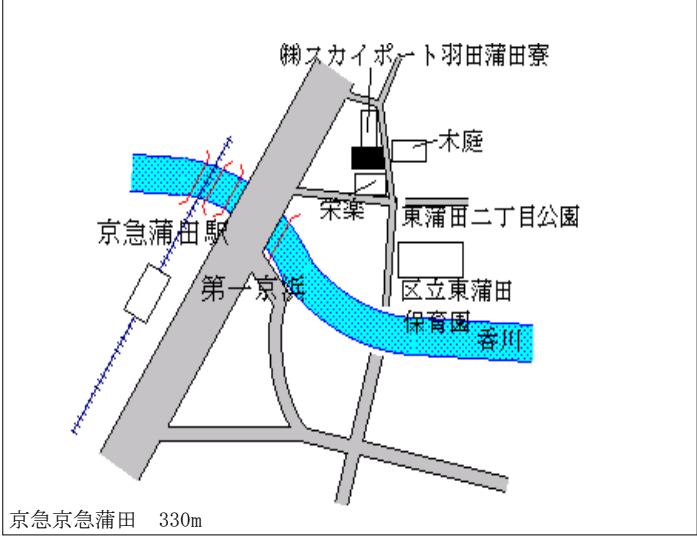

大田(都) 9-1	大田区京浜島二丁目17番44 「京浜島2-17-3」 日本航運(株)	219,000円 2.3% 900㎡
--------------	--	--------------------------

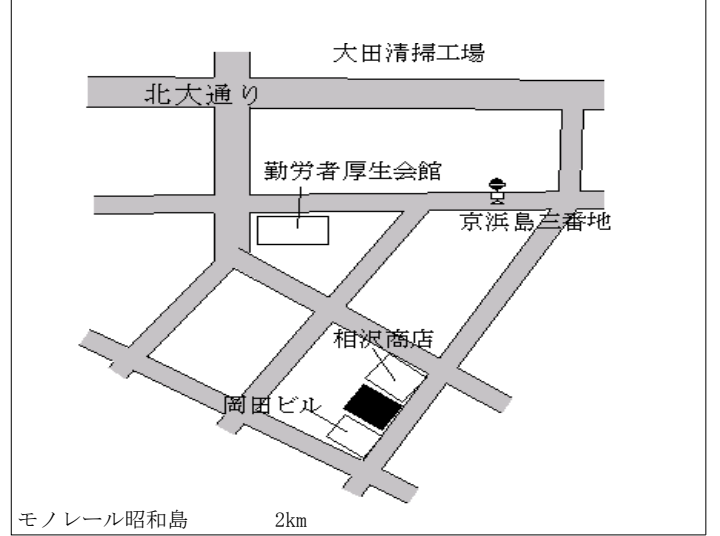

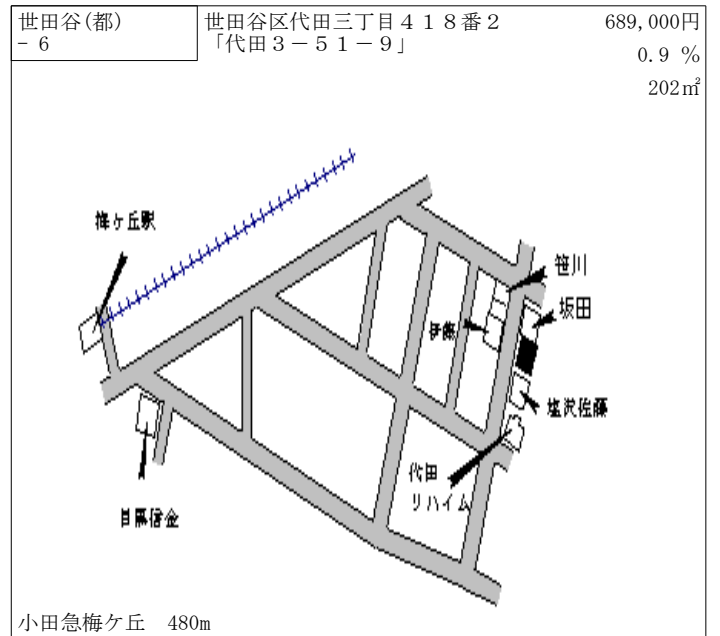
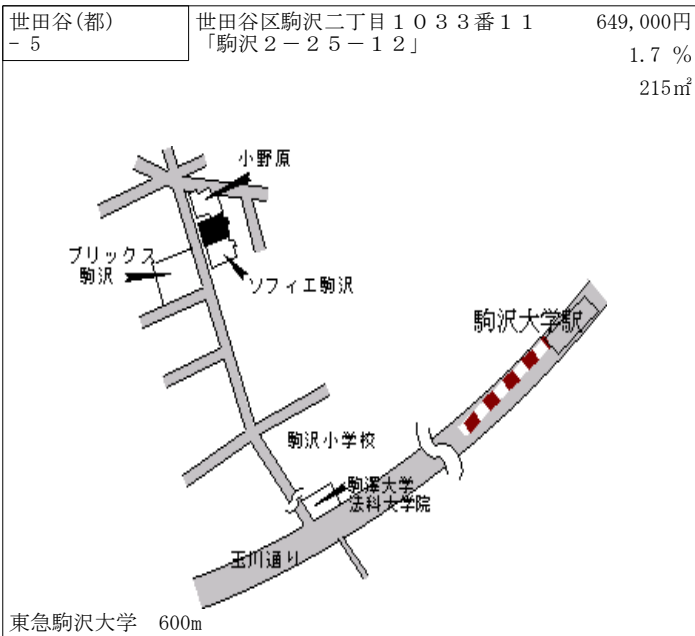
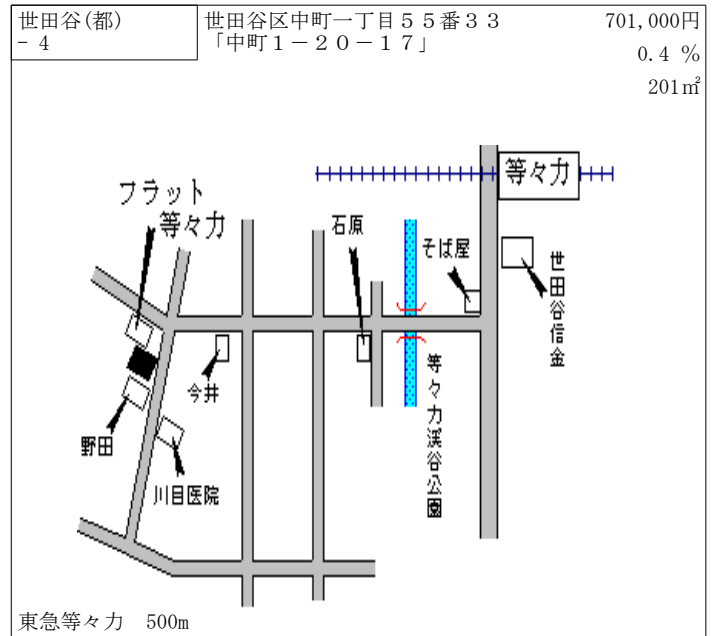
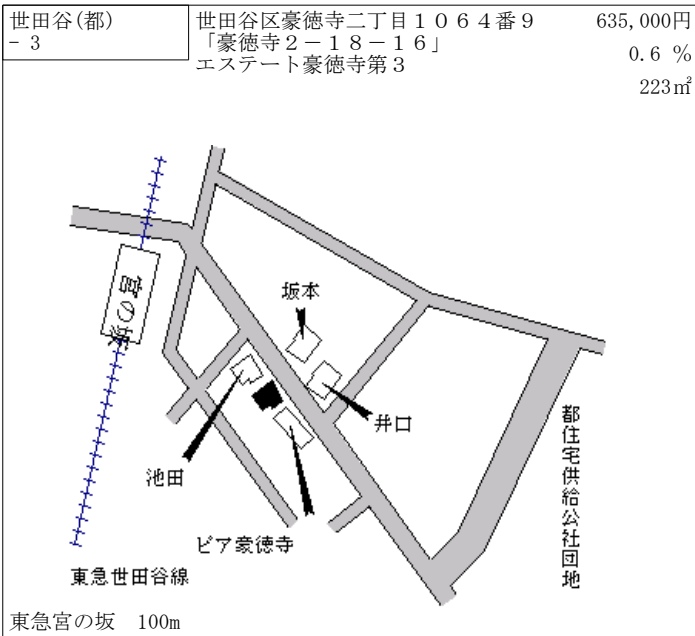
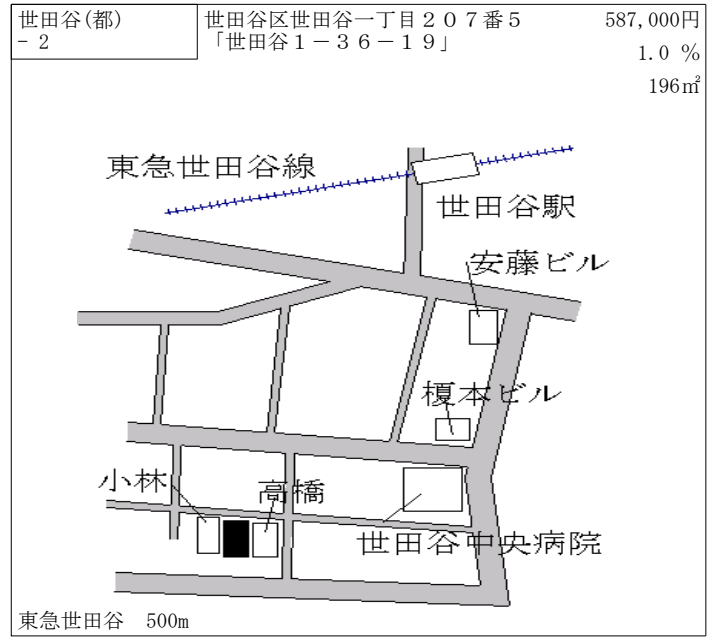
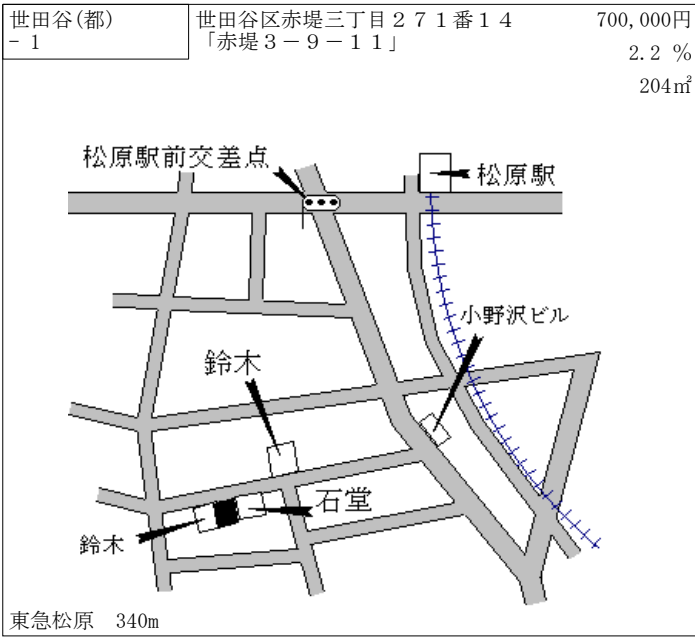

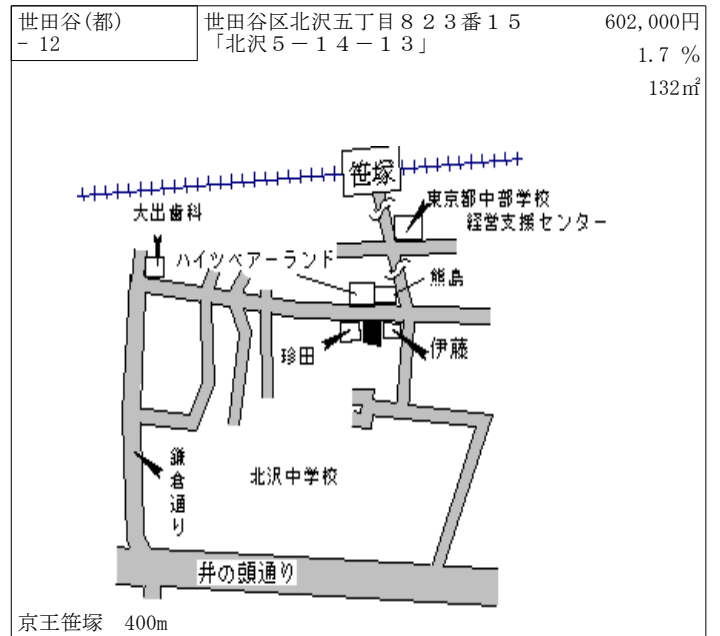
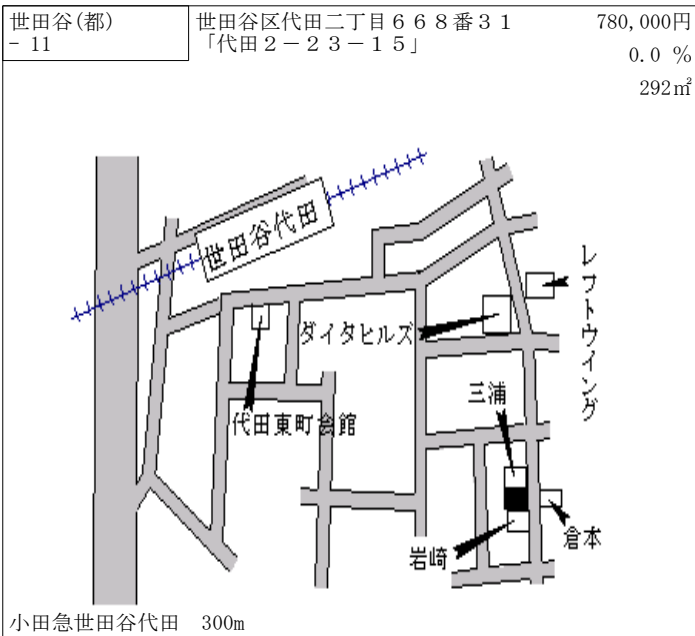
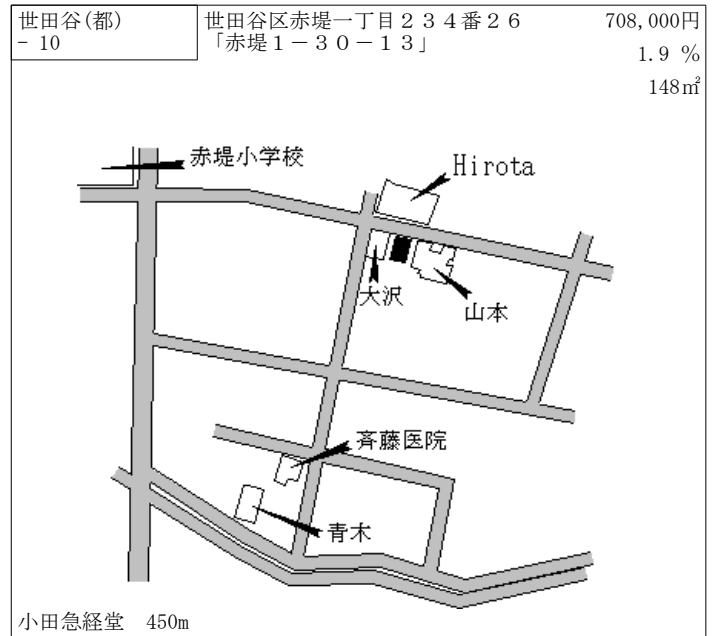
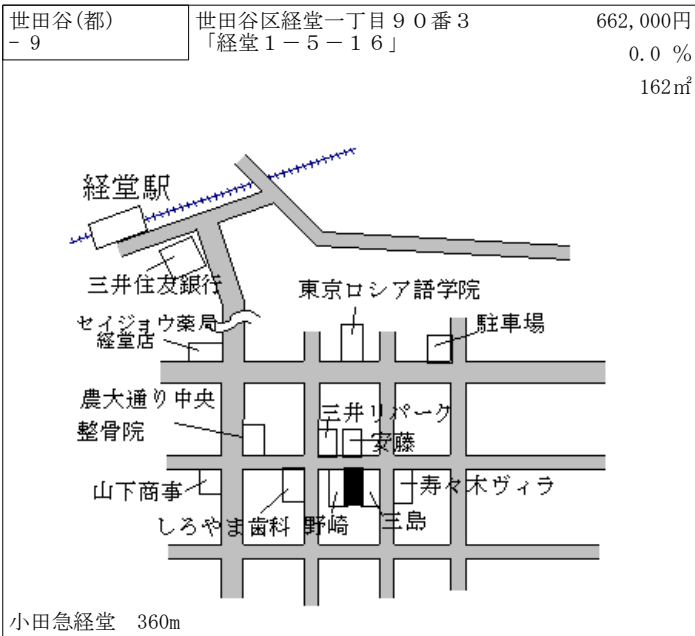
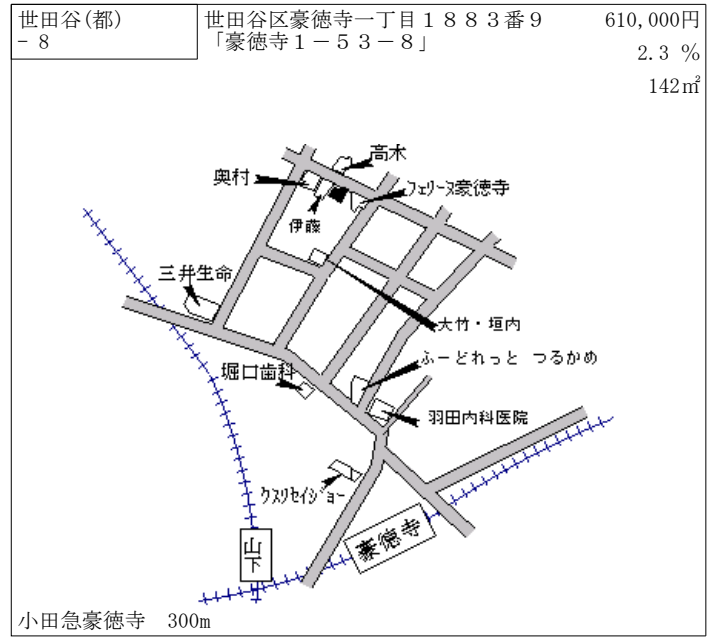
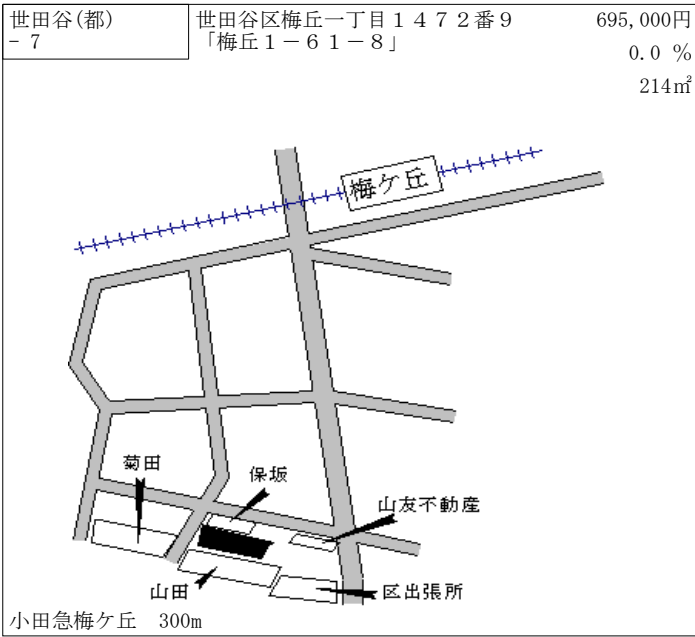

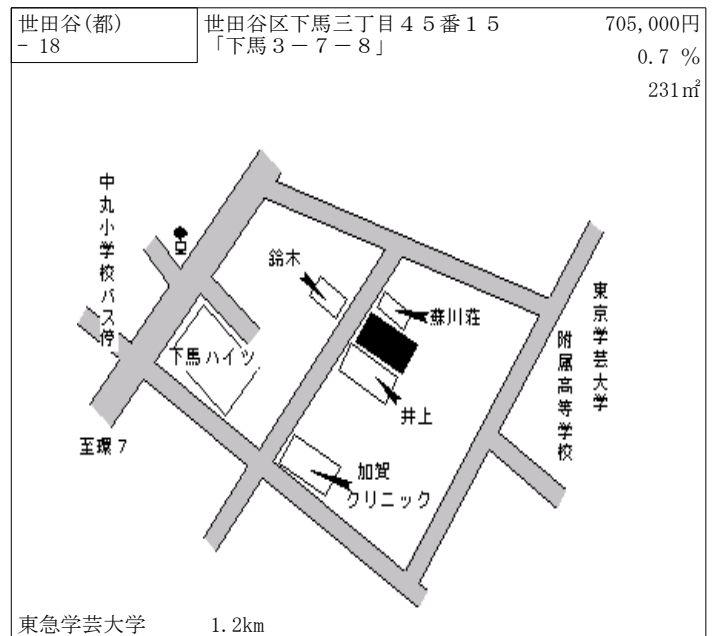
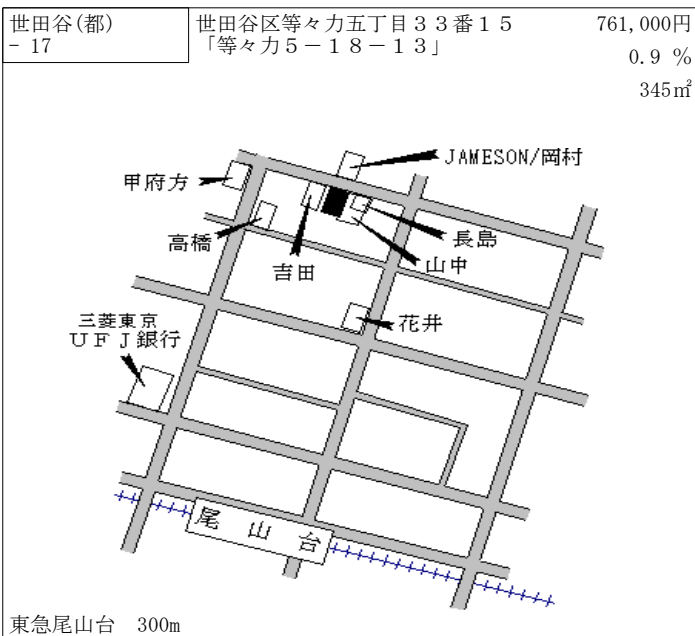
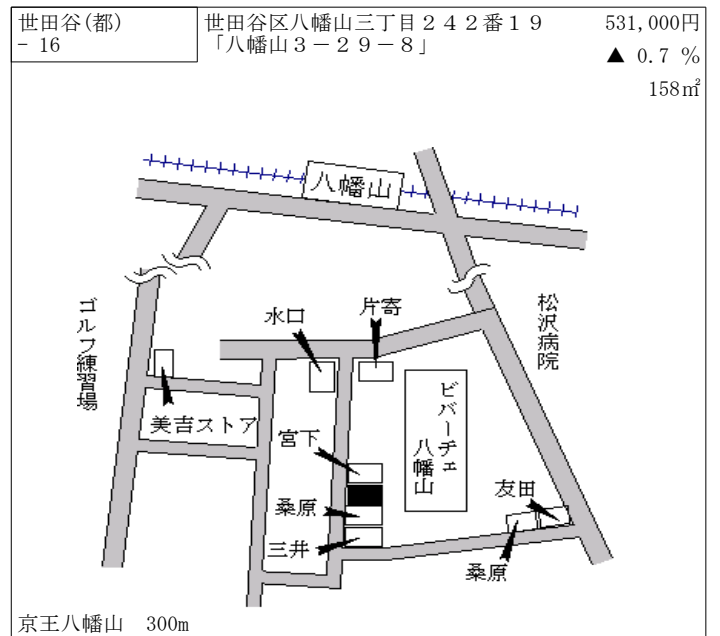
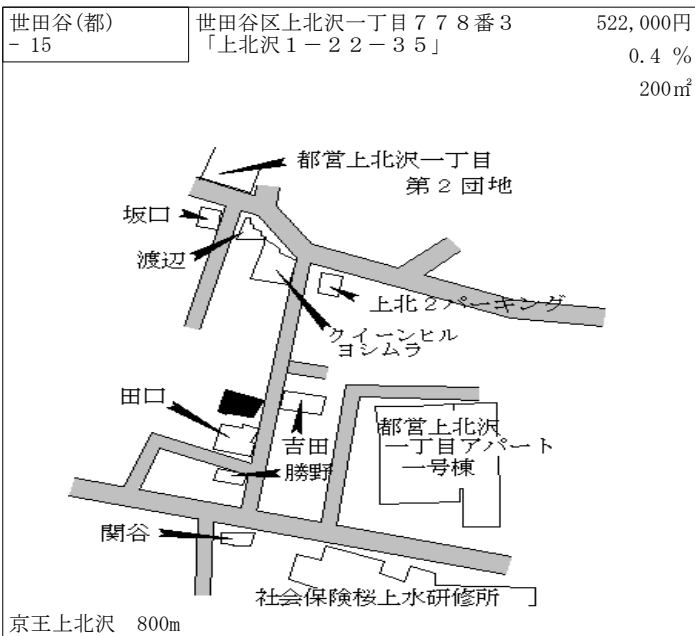
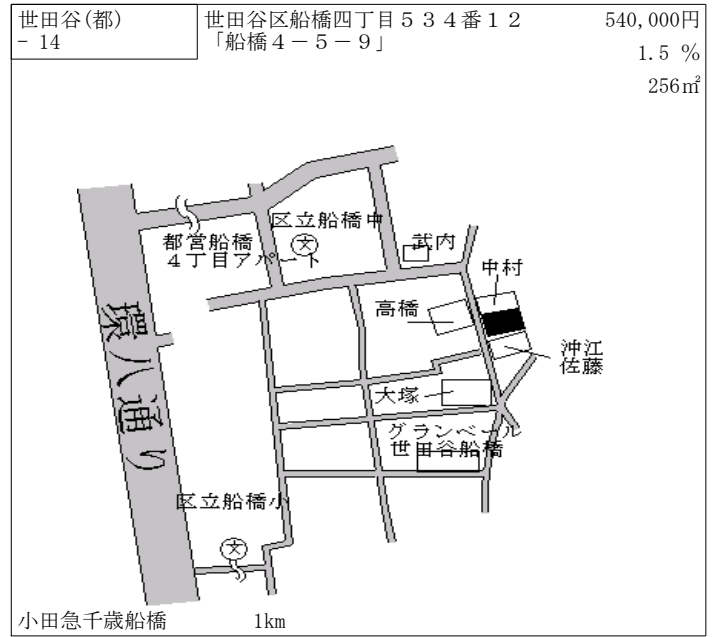
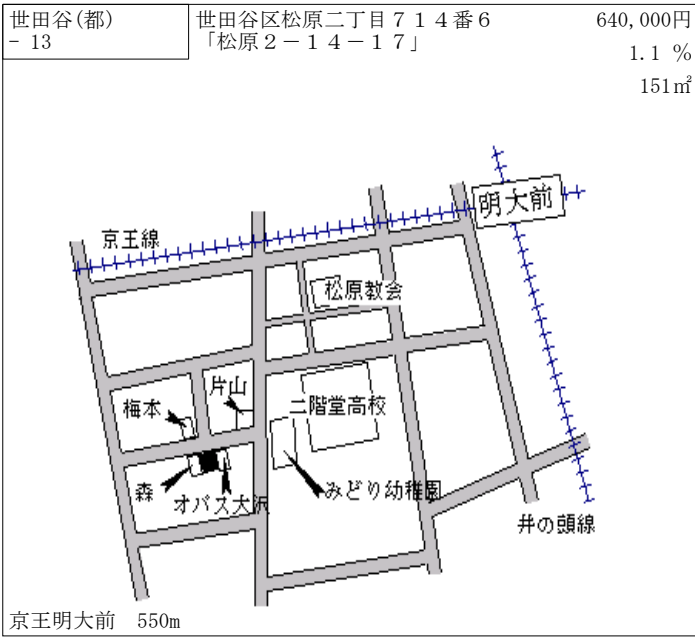

世田谷(都) - 19	世田谷区弦巻五丁目616番19 「弦巻5-19-8」	635,000円 2.4 % 225㎡
----------------	-------------------------------	---------------------------

東急上町 890m

世田谷(都) - 20	世田谷区岡本三丁目408番4 「岡本3-7-2」	536,000円 ▲ 0.4 % 245㎡
----------------	-----------------------------	-----------------------------

東急用賀 1.8km

世田谷(都) - 21	世田谷区池尻三丁目360番11 「池尻3-18-12」	669,000円 2.1 % 82㎡
----------------	--------------------------------	--------------------------

東急池尻大橋 450m

世田谷(都) - 22	世田谷区瀬田四丁目333番8 「瀬田4-36-21」	688,000円 1.3 % 266㎡
----------------	-------------------------------	---------------------------

東急二子玉川 1.3km

世田谷(都) - 23	世田谷区深沢二丁目44番20外1 筆 「深沢2-14-12」	665,000円 0.0 % 223㎡
----------------	--------------------------------------	---------------------------

東急駒沢大学 1.9km

世田谷(都) - 24	世田谷区東玉川二丁目170番3 「東玉川2-33-13」	680,000円 1.6 % 342㎡
----------------	---------------------------------	---------------------------

東急田園調布 550m

世田谷(都) - 25	世田谷区赤堤四丁目413番7 「赤堤4-8-19」	670,000円 0.3 % 347㎡
----------------	------------------------------	---------------------------

東急松原 300m

世田谷(都) - 26	世田谷区岡本二丁目617番4 「岡本2-3-19」	500,000円 ▲ 2.0 % 171㎡
----------------	------------------------------	-----------------------------

東急ニ子玉川 1.3km

世田谷(都) - 27	世田谷区玉川台二丁目470番外1 筆 「玉川台2-8-8」	655,000円 1.2 % 222㎡
----------------	-------------------------------------	---------------------------

東急用賀 600m

世田谷(都) - 28	世田谷区上用賀四丁目166番2 「上用賀4-2-6」	637,000円 0.0 % 181㎡
----------------	-------------------------------	---------------------------

東急用賀 1km

世田谷(都) - 29	世田谷区深沢七丁目31番3 「深沢7-15-19」	719,000円 1.3 % 343㎡
----------------	------------------------------	---------------------------

東急桜新町 1.3km

世田谷(都) - 30	世田谷区成城九丁目887番9 「成城9-21-4」	560,000円 1.8 % 291㎡
----------------	------------------------------	---------------------------

小田急成城学園前 1.5km

世田谷(都) - 31	世田谷区駒沢四丁目80番15 「駒沢4-27-15」	680,000円 1.8 % 174㎡
----------------	-------------------------------	---------------------------

新町一丁目バス停
玉川通り
ディアス・桜
金光
駐車場
田中
福島
山東
前田
区立深沢小学校
東急桜新町 1km

世田谷(都) - 32	世田谷区祖師谷三丁目505番4外 1筆 「祖師谷3-39-4」	565,000円 0.0 % 287㎡
----------------	---------------------------------------	---------------------------

塚本
細田
麻生田
区立祖師谷小学校
小田急祖師ヶ谷大蔵 520m

世田谷(都) - 33	世田谷区上祖師谷四丁目1210番 10外1筆 「上祖師谷4-17-5」	456,000円 0.0 % 173㎡
----------------	---	---------------------------

駐在所
駒大野球場
宮下橋
祖師谷公園
神明社
アパート
三矢
渡辺
安田・中野
仙川
京王仙川 1.4km

世田谷(都) - 34	世田谷区千歳台二丁目854番6 「千歳台2-42-5」	477,000円 1.5 % 231㎡
----------------	--------------------------------	---------------------------

レセット千歳
塚戸十字路
アサヒ
グリーンハイツ
村田自動車
染谷
肥田
池上
小田急祖師ヶ谷大蔵 1.3km

世田谷(都) - 35	世田谷区下馬一丁目125番3 「下馬1-24-6」	697,000円 0.3 % 109㎡
----------------	------------------------------	---------------------------

下馬1丁目
フレックス
ホームズ世田谷下馬
富田
共栄ハイツ
駒繁神社
駒繁公園
下馬桜ハイツ
石井
蛇崩川緑道
東急祐天寺 950m

世田谷(都) - 36	世田谷区祖師谷一丁目105番17 「祖師谷1-16-6」	575,000円 0.0 % 346㎡
----------------	---------------------------------	---------------------------

金子
瑞穂ビル
田中
古城
農林中金寮
長藤
岡本
青山
三河屋酒店
祖師ヶ谷大蔵
小田急祖師ヶ谷大蔵 350m

世田谷(都) - 37	世田谷区給田四丁目177番2 「給田4-3-8」	460,000円 0.0 % 157㎡
----------------	-----------------------------	---------------------------

京王千歳烏山 1km

世田谷(都) - 38	世田谷区北烏山一丁目920番6 「北烏山1-37-3」	487,000円 ▲ 0.8 % 213㎡
----------------	--------------------------------	-----------------------------

京王芦花公園 700m

世田谷(都) - 39	世田谷区八幡山二丁目39番10外 2筆 「八幡山2-14-10」	473,000円 0.0 % 125㎡
----------------	--	---------------------------

京王八幡山 1.2km

世田谷(都) - 40	世田谷区給田五丁目39番2 「給田5-10-10」	395,000円 ▲ 0.5 % 115㎡
----------------	------------------------------	-----------------------------

京王仙川 1.7km

世田谷(都) - 41	世田谷区喜多見七丁目3147番3 「喜多見7-15-10」	387,000円 ▲ 0.5 % 203㎡
----------------	----------------------------------	-----------------------------

小田急喜多見 1.2km

世田谷(都) - 42	世田谷区玉堤一丁目2490番10 「玉堤1-6-14」	470,000円 1.3 % 99㎡
----------------	--------------------------------	--------------------------

東急九品仏 1.6km

世田谷(都) - 43	世田谷区成城三丁目275番2 「成城3-7-15」	800,000円 ▲ 2.4 % 549㎡
----------------	------------------------------	-----------------------------

成城学園前 GS
成城泉マンション
石橋
根岸
空地
小田急成城学園前 400m

世田谷(都) - 44	世田谷区瀬田三丁目790番3 「瀬田3-1-19」	642,000円 0.0 % 132㎡
----------------	------------------------------	---------------------------

尾形
メゾン396
島中
塚本
環8
区立瀬田中学校
ラポール上野毛
東急用賀 950m

世田谷(都) 5-1	世田谷区三軒茶屋二丁目176番1 2 「三軒茶屋2-17-10」 ワタナベビル	1,320,000円 5.6 % 140㎡
---------------	--	-----------------------------

三軒茶屋
古賀屋
NTT
キャロットタワー
長谷川ビル
りそな銀行
ライオンズマンション
東急三軒茶屋 350m

世田谷(都) 5-2	世田谷区代田五丁目884番1の内 「代田5-29-7」 第2大野ビル	689,000円 2.1 % 202㎡
---------------	--	---------------------------

都市機構代田6丁目
市街地住宅
ダッシュ新代田
スイミングスクール
新代田駅
睦南会
だるますし
花のみせファースト
メゾンドール
新代田ビル
フロント
新代田
第三代田
ニューハイツ
京王新代田 駅近接

世田谷(都) 5-3	世田谷区玉川二丁目1516番1 「玉川2-24-6」 シルク玉川	1,760,000円 11.4 % 406㎡
---------------	--	------------------------------

日興コーディアル証券
高島屋本館
高島屋南館
三菱東京UFJ銀行
二子玉川駅
東急二子玉川 180m

世田谷(都) 5-4	世田谷区桜三丁目409番15外1 筆 「桜3-7-13」 サンブレッジ橋本	695,000円 2.1 % 89㎡
---------------	--	--------------------------

オーケラランド
GS
世田谷通り
アルテミス世田谷
菅谷
岡名
東京スバル世田谷
東急上町 950m

世田谷(都) 5-5	世田谷区奥沢八丁目236番10 「奥沢8-32-12」 小杉薬局	810,000円 5.6% 146㎡
---------------	--	--------------------------

東急九品仏 90m

世田谷(都) 5-6	世田谷区梅ヶ丘一丁目1462番15 「梅ヶ丘1-21-4」 牛角	815,000円 4.5% 110㎡
---------------	--	--------------------------

小田急梅ヶ丘 70m

世田谷(都) 5-7	世田谷区祖師谷一丁目131番15 「祖師谷1-11-11」 谷新ふとん店	780,000円 2.0% 98㎡
---------------	--	-------------------------

小田急祖師ヶ谷大蔵 280m

世田谷(都) 5-8	世田谷区北沢二丁目294番1 「北沢2-4-10」 プラザ花	1,370,000円 9.6% 370㎡
---------------	--------------------------------------	----------------------------

小田急下北沢 200m

世田谷(都) 5-9	世田谷区豪徳寺一丁目2032番8 「豪徳寺1-22-5」 ミシバビル	870,000円 6.1% 115㎡
---------------	--	--------------------------

小田急豪徳寺 100m

世田谷(都) 5-10	世田谷区等々力二丁目17番6 「等々力2-19-15」 みずほATMコーナー	911,000円 6.5% 63㎡
----------------	--	-------------------------

東急尾山台 駅近接

世田谷(都) 5-11	世田谷区世田谷一丁目93番1 「世田谷1-12-13」 有限会社MT工業	750,000円 5.6% 82㎡
----------------	--	-------------------------

東急松陰神社前 300m

世田谷(都) 5-12	世田谷区成城二丁目138番3 「成城2-35-12」 成城ストア	960,000円 5.5% 106㎡
----------------	--	--------------------------

小田急成城学園前 100m

世田谷(都) 5-13	世田谷区上北沢四丁目1077番3 外1筆 「上北沢4-29-25」 ビューハイツ上北沢	679,000円 2.1% 351㎡
----------------	--	--------------------------

京王八幡山 470m

世田谷(都) 5-14	世田谷区赤堤四丁目532番4 「赤堤4-48-5」 じてん車しほだ	830,000円 4.4% 99㎡
----------------	---	-------------------------

京王下高井戸 100m

世田谷(都) 5-15	世田谷区野沢四丁目255番27 「野沢4-17-7」 メゾン大場	714,000円 2.0% 220㎡
----------------	--	--------------------------

東急駒沢大学 550m

世田谷(都) 5-16	世田谷区南烏山六丁目776番3 「南烏山6-7-15」 北京家庭菜	764,000円 4.4% 101㎡
----------------	---	--------------------------

京王千歳鳥山 180m

世田谷(都)
7-1

世田谷区桜新町二丁目509番3
「桜新町2-29-15」

706,000円

1.4%

565m²

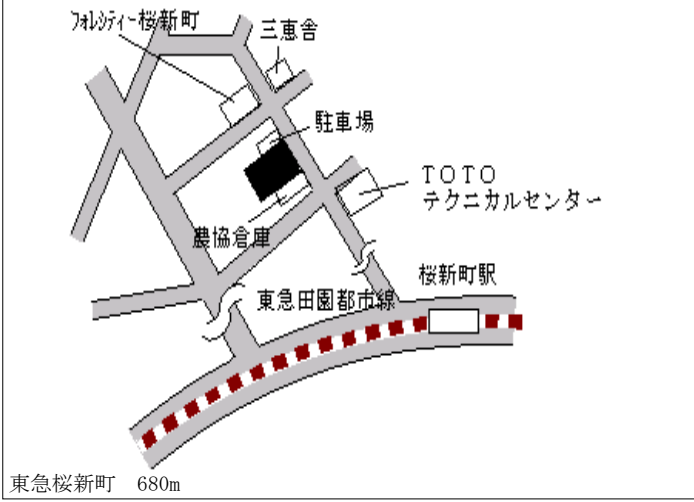

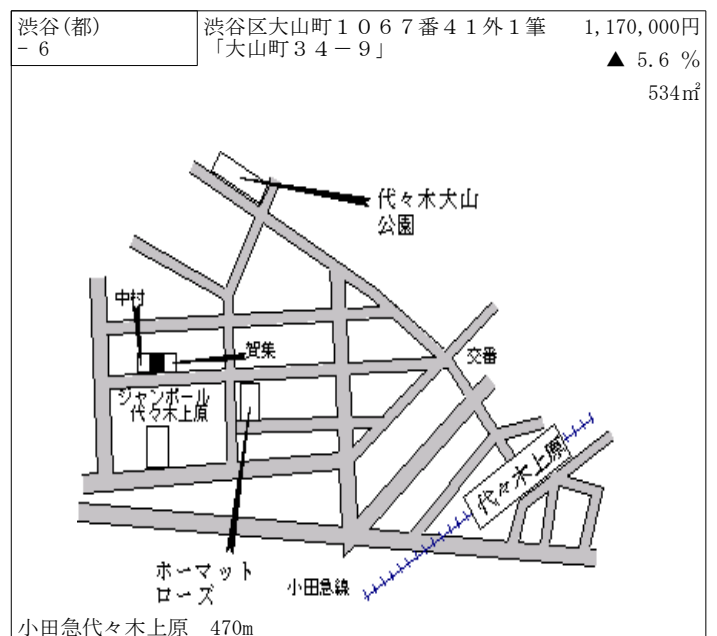
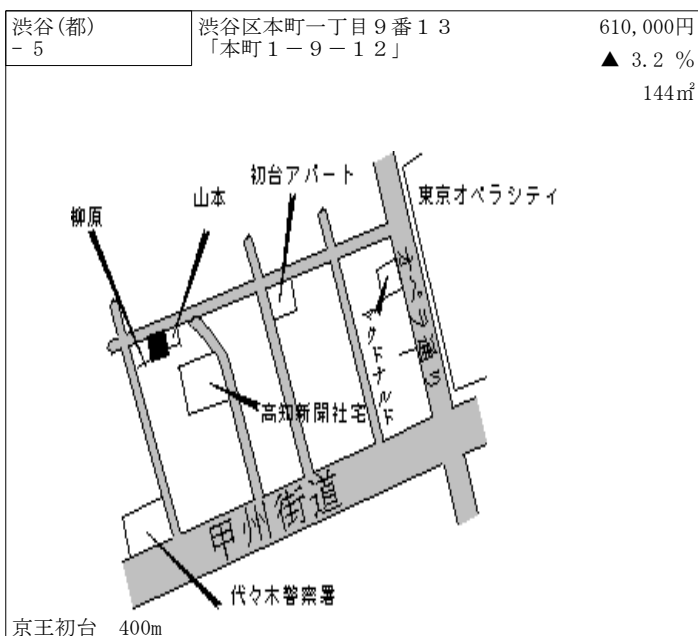
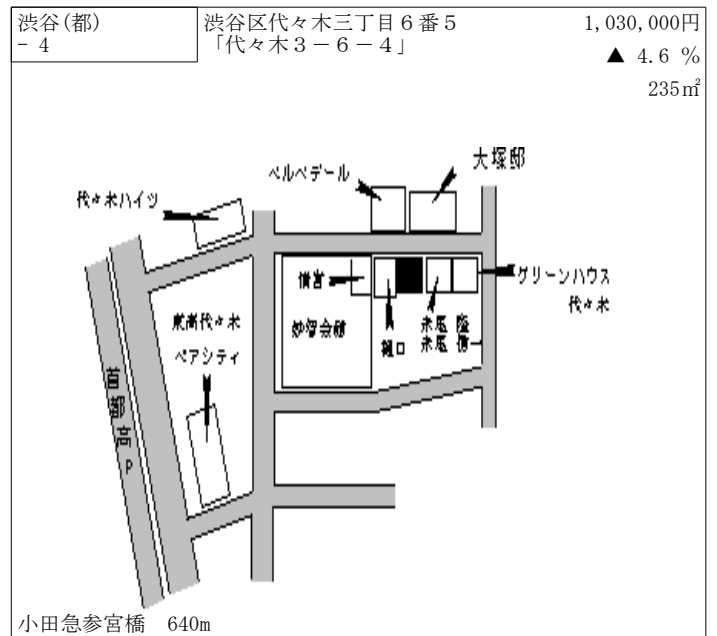
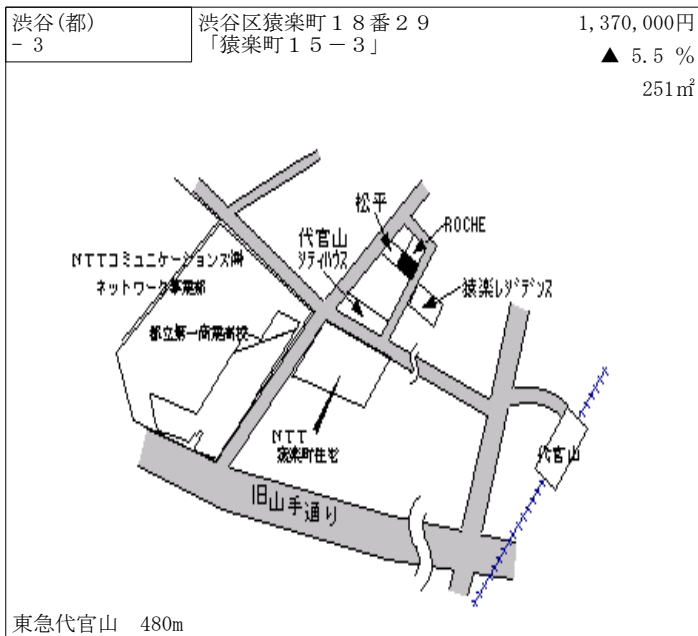
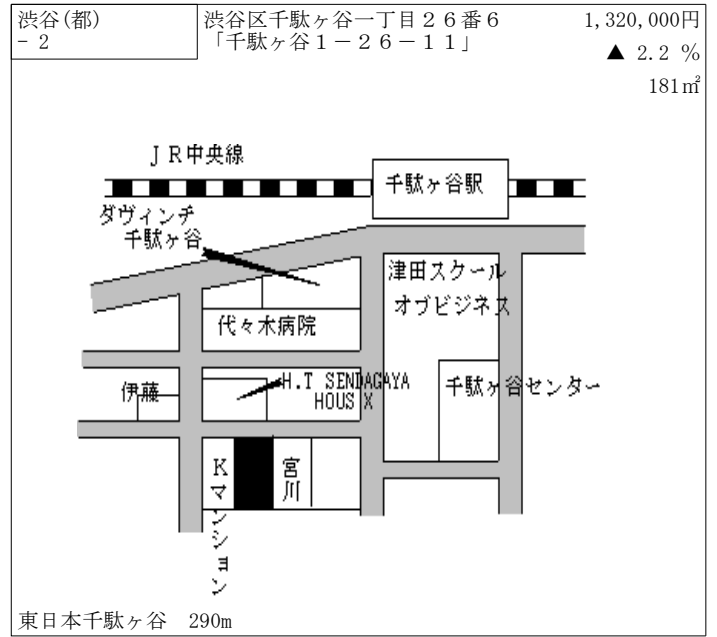
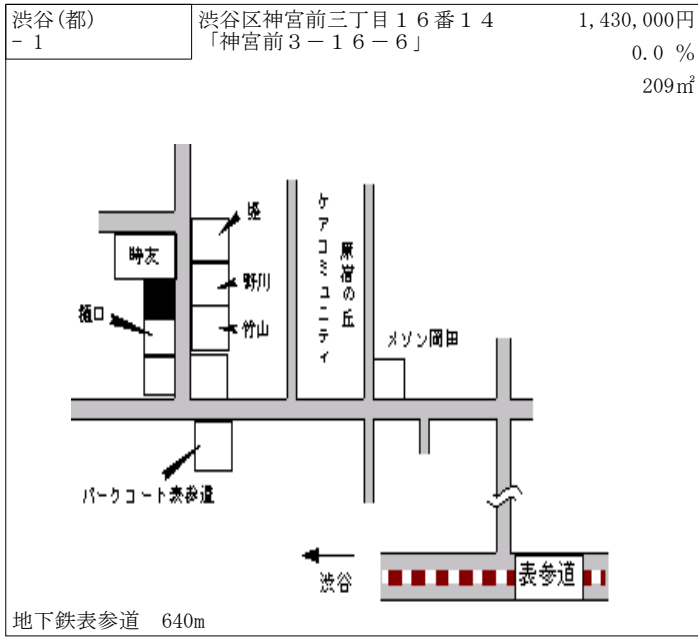

渋谷(都) - 7	渋谷区西原三丁目4番11 「西原3-41-7」	1,070,000円 ▲ 5.3 % 417㎡
--------------	----------------------------	-------------------------------

小田急代々木上原 350m

渋谷(都) - 8	渋谷区富ヶ谷一丁目1475番4 「富ヶ谷1-23-2」	960,000円 ▲ 3.0 % 239㎡
--------------	--------------------------------	-----------------------------

地下鉄代々木公園 550m

渋谷(都) - 9	渋谷区恵比寿南二丁目7番10 「恵比寿南2-7-6」	1,160,000円 ▲ 4.9 % 121㎡
--------------	-------------------------------	-------------------------------

東日本恵比寿 400m

渋谷(都) - 10	渋谷区東一丁目26番1 「東1-5-10」	1,040,000円 ▲ 2.8 % 189㎡
---------------	--------------------------	-------------------------------

東日本渋谷 700m

渋谷(都) 5-1	渋谷区広尾五丁目21番2 「広尾5-16-1」 KITAMURA60KAN	1,800,000円 0.0 % 94㎡
--------------	---	----------------------------

地下鉄広尾 180m

渋谷(都) 5-2	渋谷区恵比寿一丁目12番13 「恵比寿1-11-2」 アサヒビル	3,080,000円 2.7 % 192㎡
--------------	--	-----------------------------

東日本恵比寿 110m

渋谷(都) 5-3	渋谷区神南一丁目10番2外1筆 「神南1-22-8」 渋谷東日本ビル	10,700,000円 0.0% 317㎡
--------------	--	-----------------------------

丸井
三井住友銀行
三菱東京UFJ銀行
O1O1JAM
住友信託銀行
渋谷駅

東日本渋谷 250m

渋谷(都) 5-4	渋谷区本町二丁目3番17 「本町2-3-12」 結城ビル	835,000円 ▲1.8% 158㎡
--------------	------------------------------------	---------------------------

山手通り
不動電気
近江屋
黒沢米店
東京三菱自動車販売
カワナベ
本町マンション
ロッテ本社

京王初台 430m

渋谷(都) 5-5	渋谷区渋谷二丁目9番3 「渋谷2-9-9」 アサックス青山ビル	5,900,000円 ▲1.7% 184㎡
--------------	---------------------------------------	-----------------------------

至新宿
青山ダイヤモンドビル
青山学院大学
青山通り
青山台ビル
キングビル
スリムビューティハウス
渋谷
渋谷駅

東日本渋谷 600m

渋谷(都) 5-6	渋谷区道玄坂一丁目29番14 「道玄坂1-19-12」 道玄坂今井ビル	4,650,000円 ▲1.5% 119㎡
--------------	---	-----------------------------

至新宿
道玄坂
八千代銀行 渋谷支店
道玄坂
道玄坂上 交番前
新大塚ビル 2号館
渋谷
渋谷駅
道玄坂
セピアビル
道玄坂郵便局
渋谷
渋谷駅

東日本渋谷 570m

渋谷(都) 5-7	渋谷区渋谷三丁目6番14 「渋谷3-6-2」 エクラート渋谷ビル	4,900,000円 0.0% 171㎡
--------------	--	----------------------------

バスターミナル
六本木通り
高速3号線
渋谷警察署
清水ビル
明治通り
イーストビル (日本旅行)
第3矢木ビル
渋谷
渋谷駅

東日本渋谷 360m

渋谷(都) 5-8	渋谷区千駄ヶ谷五丁目27番7 「千駄ヶ谷5-27-5」 日粉ビル	5,100,000円 2.0% 915㎡
--------------	--	----------------------------

新宿駅南口
甲州街道
タカシマヤ
明治通り
都立新宿高校
グラウンド
ぎものやまと
新宿御苑
日本フランスウィックビル
渋谷
渋谷駅

東日本新宿 420m

渋谷(都) 5-9	渋谷区幡ヶ谷二丁目19番28 「幡ヶ谷2-19-4」 幡ヶ谷ダイヤモンドマンション	1,260,000円 0.0% 176㎡
--------------	---	----------------------------

京王幡ヶ谷 340m

渋谷(都) 5-10	渋谷区円山町86番2外1筆 「円山町22-16」 ラ・フォーレ高橋	1,220,000円 ▲1.6% 142㎡
---------------	---	-----------------------------

京王神泉 80m

渋谷(都) 5-11	渋谷区渋谷三丁目20番19 「渋谷3-29-20」 協和エクシオ本社ビル	4,200,000円 ▲2.3% 1,652㎡
---------------	--	-------------------------------

東日本渋谷 駅近接

渋谷(都) 5-12	渋谷区初台一丁目38番10外1筆 「初台1-38-11」 桜内ビル	1,200,000円 0.0% 115㎡
---------------	---	----------------------------

京王初台 駅近接

渋谷(都) 5-13	渋谷区西原三丁目2番9外1筆 「西原3-2-5」 ペーカリーフジャ	1,160,000円 ▲3.3% 89㎡
---------------	---	----------------------------

小田急代々木上原 300m

渋谷(都) 5-14	渋谷区富ヶ谷一丁目1554番8外 1筆 「富ヶ谷1-554-8」 平家ビル	1,450,000円 ▲1.4% 92㎡
---------------	--	----------------------------

地下鉄代々木公園 80m

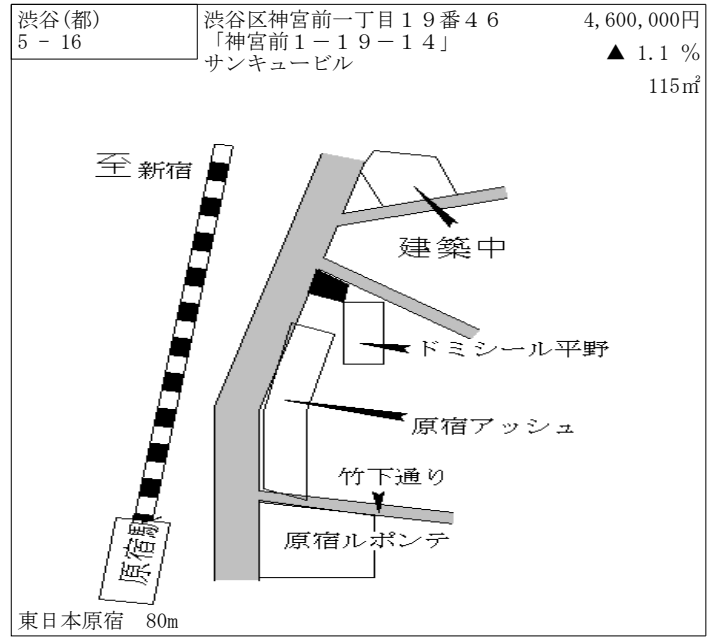
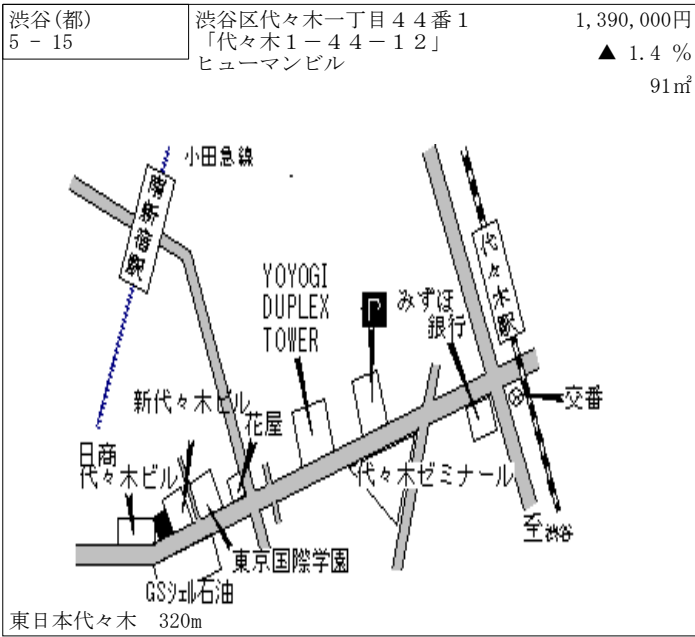

中野(都) - 1	中野区鷺宮三丁目 1 5 6 番 2 「鷺宮 3-3 8-8」	474,000円 2.4 % 182㎡
--------------	------------------------------------	---------------------------

西武鷺ノ宮 350m

中野(都) - 2	中野区大和町一丁目 6 7 番 1 5 「大和町 1-3 6-1 2」	467,000円 2.2 % 159㎡
--------------	--	---------------------------

東日本高円寺 750m

中野(都) - 3	中野区江原町三丁目 2 4 番 8 「江原町 3-2 4-2」	495,000円 2.1 % 213㎡
--------------	------------------------------------	---------------------------

地下鉄新江古田 300m

中野(都) - 4	中野区上高田四丁目 3 4 番 3 「上高田 4-3 4-4」	498,000円 2.0 % 101㎡
--------------	------------------------------------	---------------------------

西武新井薬師前 620m

中野(都) - 5	中野区本町六丁目 5 8 番 1 6 「本町 6-2 2-5」	595,000円 1.7 % 215㎡
--------------	------------------------------------	---------------------------

地下鉄新中野 450m

中野(都) - 6	中野区南台三丁目 4 5 番 7 「南台 3-3 7-6」	505,000円 2.6 % 85㎡
--------------	----------------------------------	--------------------------

地下鉄方南町 700m

中野(都) - 7	中野区中央三丁目 5 番 5 「中央 3-5-5」	573,000円 2.7 % 184㎡
--------------	------------------------------	---------------------------

地下鉄新中野 770m

中野(都) - 8	中野区中央一丁目 3 1 番 1 7 6 「中央 1-30-28」	707,000円 3.2 % 294㎡
--------------	--------------------------------------	---------------------------

地下鉄中野坂上 280m

中野(都) - 9	中野区東中野四丁目 4 7 番 1 9 「東中野 4-12-18」	620,000円 2.3 % 161㎡
--------------	--------------------------------------	---------------------------

東日本東中野 290m

中野(都) - 10	中野区沼袋二丁目 2 0 0 番 2 1 「沼袋 2-23-11」	503,000円 1.0 % 132㎡
---------------	--------------------------------------	---------------------------

西武沼袋 550m

中野(都) - 11	中野区新井二丁目 4 0 番 9 「新井 2-18-6」	583,000円 1.4 % 82㎡
---------------	---------------------------------	--------------------------

東日本中野 930m

中野(都) 5-1	中野区鷺宮三丁目 1 1 8 6 番 4 外 3 筆 「鷺宮 3-19-5」 蒲生ビル	866,000円 5.0 % 171㎡
--------------	--	---------------------------

西武鷺ノ宮 70m

中野(都) 5-2	中野区鷺宮三丁目215番32 「鷺宮3-1-16」 シンワビル2エステート鷺宮	735,000円 5.0 % 67㎡
--------------	---	--------------------------

西武都立家政 駅近接

中野(都) 5-3	中野区野方六丁目17番10 「野方6-52-5」 ハイツ野方	612,000円 5.5 % 456㎡
--------------	--------------------------------------	---------------------------

西武野方 650m

中野(都) 5-4	中野区中央四丁目34番15 「中央4-27-5」 グリーンハイツ都筑	918,000円 6.1 % 177㎡
--------------	--	---------------------------

地下鉄新中野 460m

中野(都) 5-5	中野区南台三丁目64番20 「南台3-12-11」 後藤寝具店	630,000円 0.0 % 75㎡
--------------	---------------------------------------	--------------------------

地下鉄中野富士見町 850m

中野(都) 5-6	中野区新井一丁目91番6 「新井1-2-12」 ファインムラタ	930,000円 8.1 % 137㎡
--------------	---------------------------------------	---------------------------

東日本中野 750m

中野(都) 5-7	中野区中野五丁目30番7 「中野5-64-9」 サワノ	3,350,000円 9.8 % 60㎡
--------------	-----------------------------------	----------------------------

東日本中野 70m

中野(都) 5-8	中野区本町三丁目63番6 「本町3-30-10」 キクエイパレス中野坂上	1,180,000円 6.3% 264㎡
--------------	--	----------------------------

地下鉄中野坂上 520m

中野(都) 5-9	中野区沼袋一丁目268番9 「沼袋1-36-5」 沼袋HSビル	858,000円 5.9% 149㎡
--------------	---------------------------------------	--------------------------

西武沼袋 駅近接

中野(都) 5-10	中野区弥生町五丁目5番7 「弥生町5-11-24」 白川本社ビル	740,000円 4.2% 178㎡
---------------	--	--------------------------

地下鉄中野富士見町 460m

杉並(都) - 1	杉並区高円寺北一丁目688番10 「高円寺北1-15-12」	502,000円 0.0 % 134㎡
--------------	-----------------------------------	---------------------------

高円寺駅
東日本高円寺 750m

杉並(都) - 2	杉並区高円寺南四丁目811番6 「高円寺南4-16-11」	520,000円 0.6 % 196㎡
--------------	----------------------------------	---------------------------

東日本高円寺 500m

杉並(都) - 3	杉並区堀ノ内二丁目3番9 「堀ノ内2-15-15」	449,000円 0.0 % 165㎡
--------------	------------------------------	---------------------------

地下鉄方南町 800m

杉並(都) - 4	杉並区永福一丁目612番5 「永福1-34-16」	570,000円 0.0 % 290㎡
--------------	------------------------------	---------------------------

京王永福町 300m

杉並(都) - 5	杉並区西荻南二丁目343番17 「西荻南2-11-2」	546,000円 0.2 % 191㎡
--------------	--------------------------------	---------------------------

東日本西荻窪 700m

杉並(都) - 6	杉並区高井戸西二丁目2139番7 「高井戸西2-10-2」	532,000円 0.0 % 344㎡
--------------	----------------------------------	---------------------------

京王富士見ヶ丘 150m

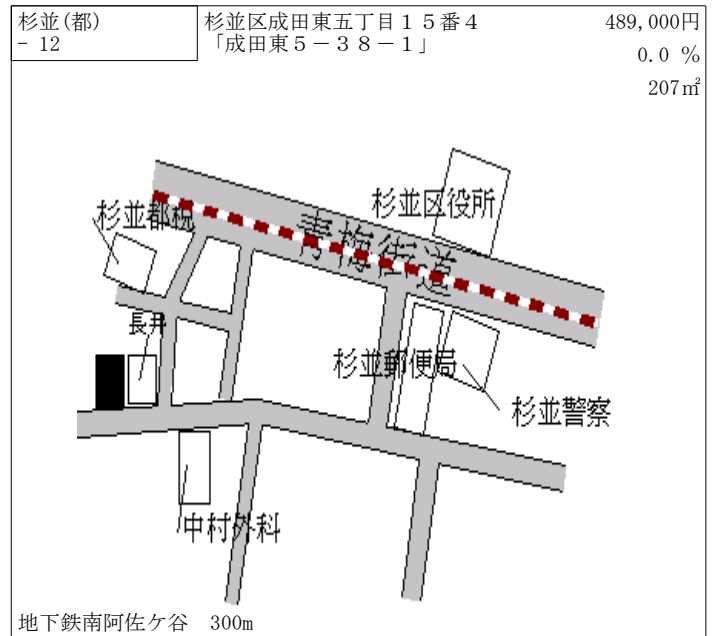
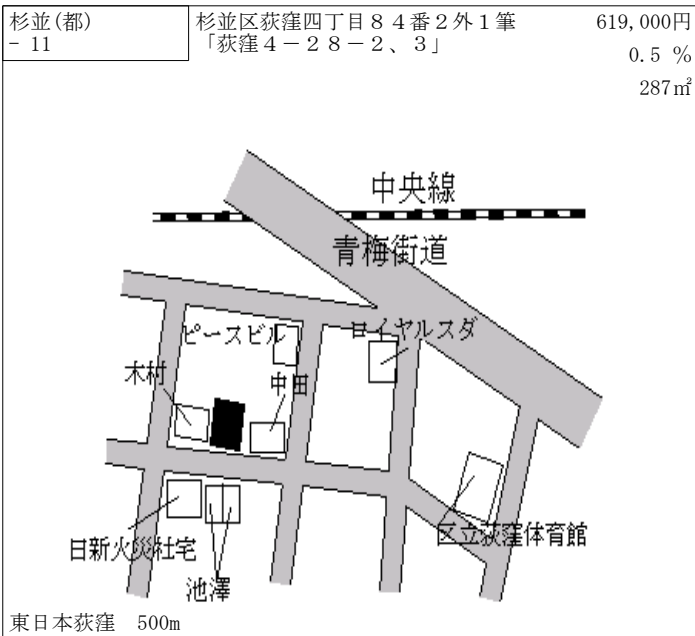
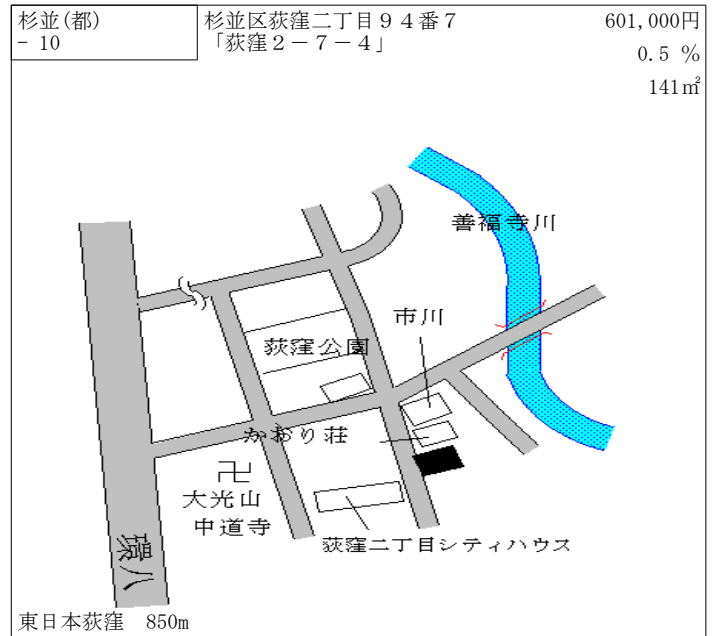
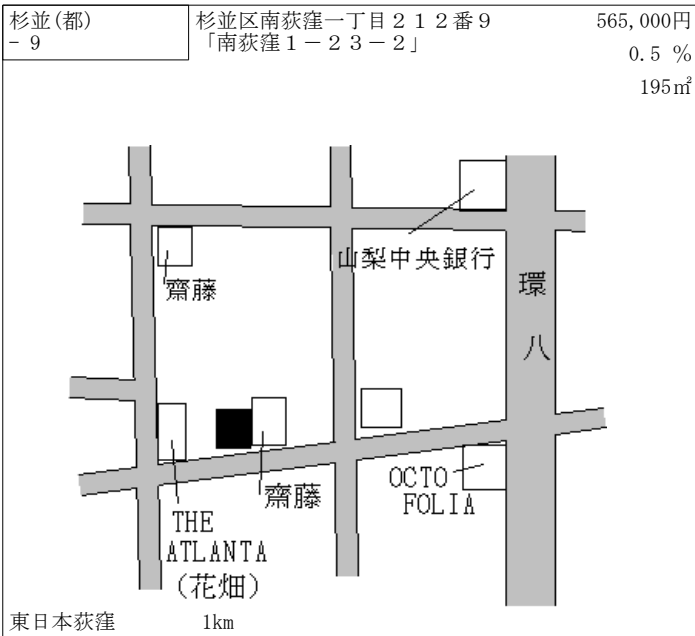
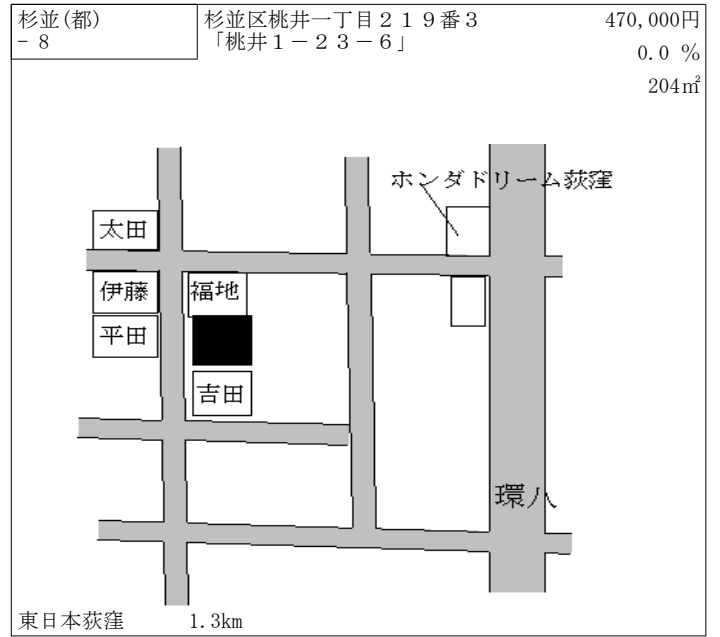
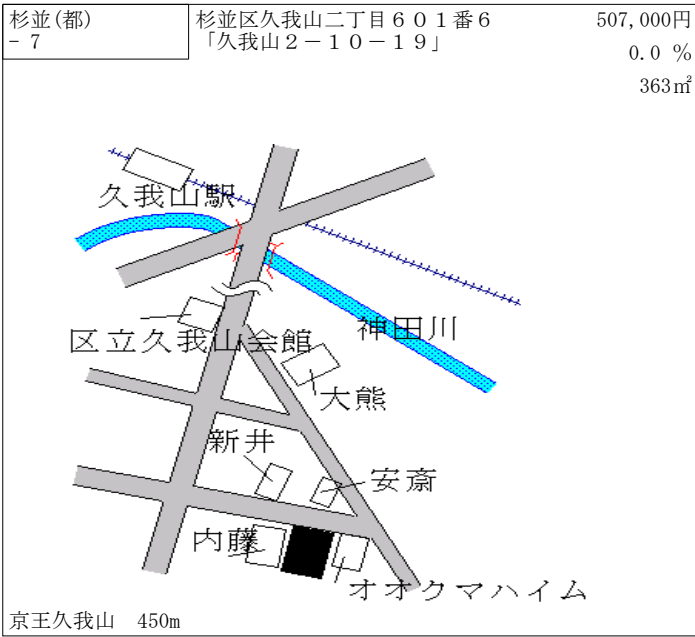

杉並(都) - 13	杉並区高円寺北四丁目448番6 「高円寺北4-10-2」	503,000円 0.6% 363㎡
---------------	---------------------------------	--------------------------

東日本高円寺 700m

杉並(都) - 14	杉並区成田東一丁目561番9 「成田東1-6-10」	450,000円 0.0% 146㎡
---------------	-------------------------------	--------------------------

京王西永福 1.2km

杉並(都) - 15	杉並区善福寺二丁目40番12 「善福寺2-9-13」	498,000円 0.0% 219㎡
---------------	-------------------------------	--------------------------

東日本西荻窪 1km

杉並(都) - 16	杉並区善福寺四丁目225番 「善福寺4-21-10」	476,000円 0.0% 300㎡
---------------	-------------------------------	--------------------------

西武上石神井 950m

杉並(都) - 17	杉並区天沼一丁目407番7 「天沼1-8-4」	495,000円 0.0% 170㎡
---------------	----------------------------	--------------------------

東日本荻窪 700m

杉並(都) - 18	杉並区西荻北二丁目73番9 「西荻北2-33-6」	523,000円 0.0% 292㎡
---------------	------------------------------	--------------------------

東日本西荻窪 750m

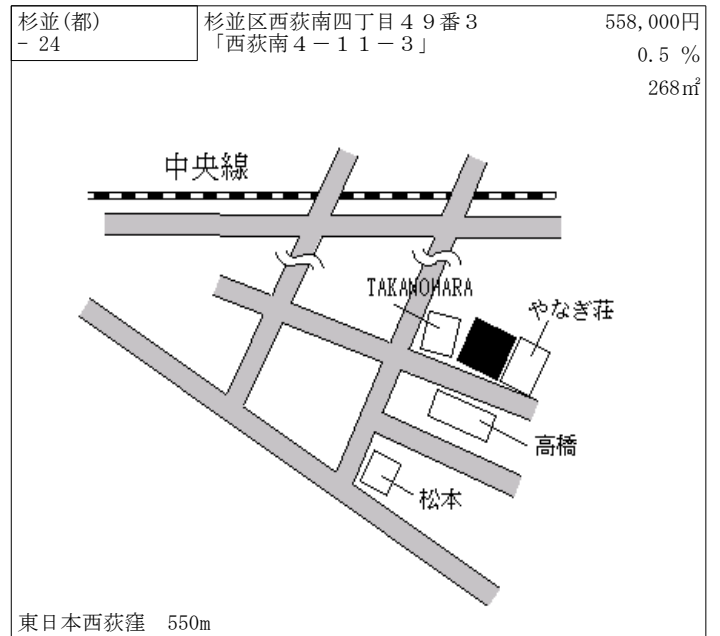
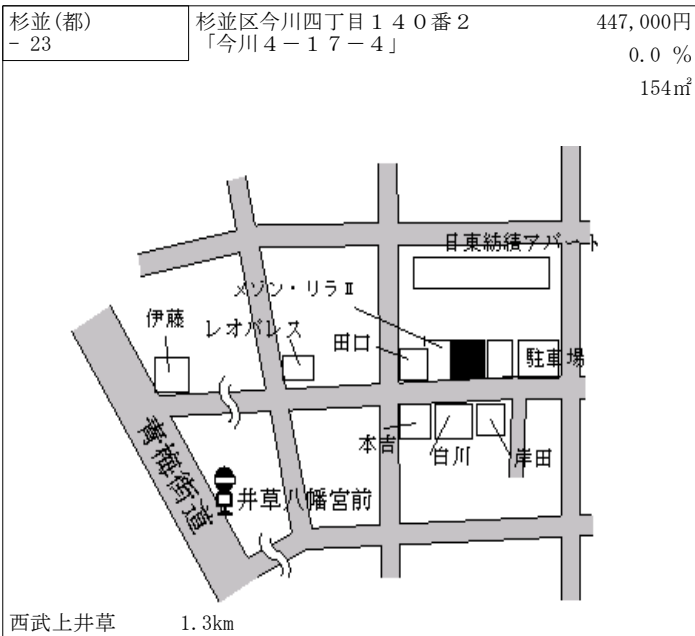
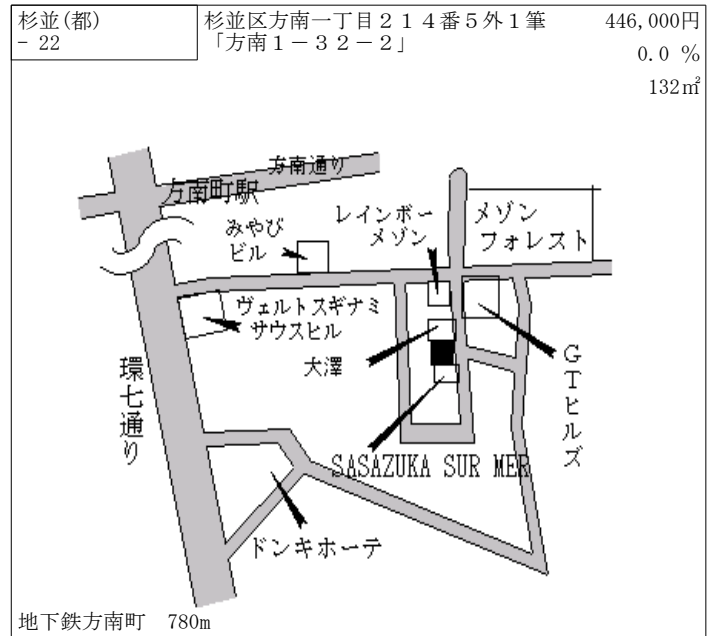
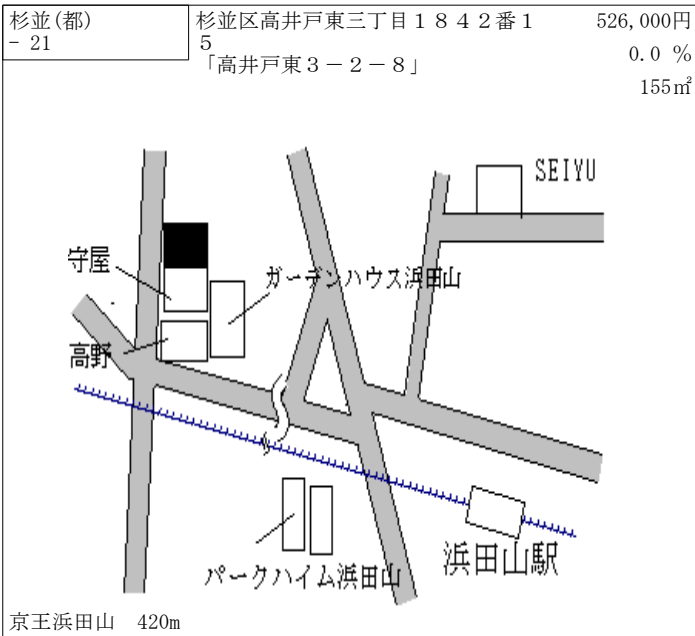
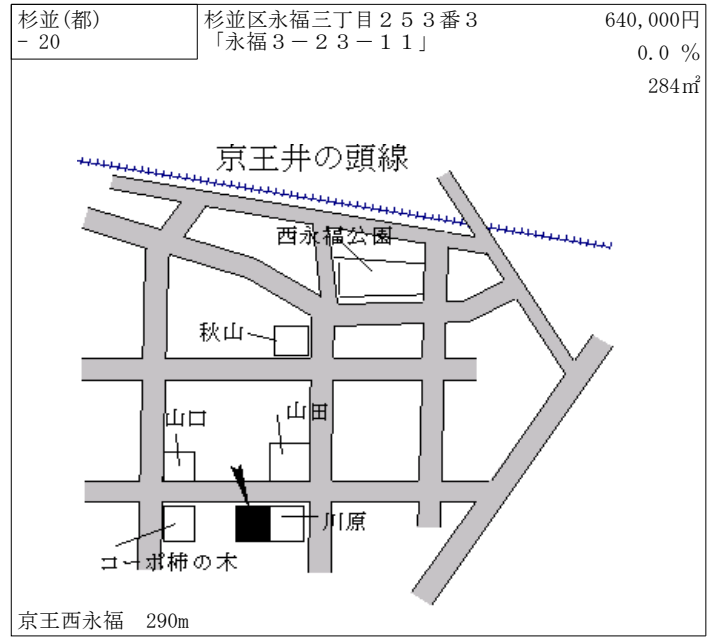
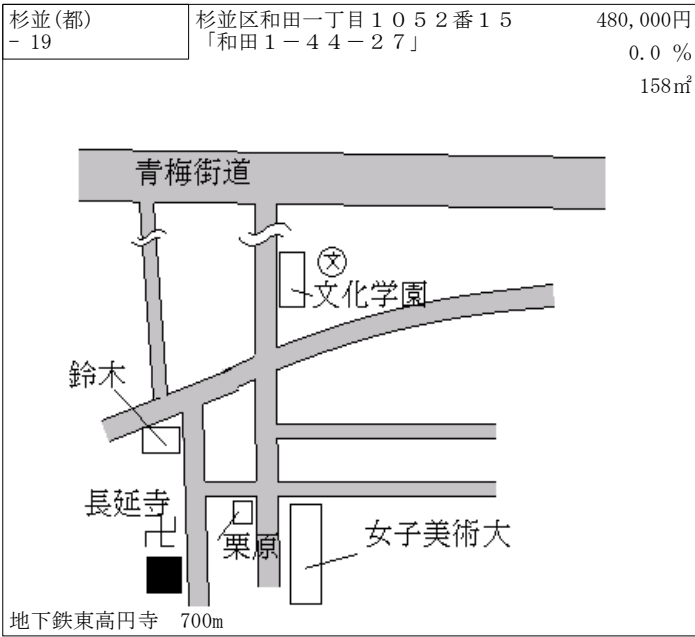

杉並(都) 5-25	杉並区下井草三丁目186番18 「下井草3-32-16」	450,000円 0.0% 198㎡
---------------	---------------------------------	--------------------------

西武下井草 330m

杉並(都) 5-1	杉並区高円寺北二丁目6番6外4筆 「高円寺北2-6-2」 高円寺センタービル	1,720,000円 0.0% 271㎡
--------------	--	----------------------------

東日本高円寺 駅前広場接面

杉並(都) 5-2	杉並区阿佐谷南一丁目85番3外1筆 「阿佐谷南1-8-5」 大沢ビル	700,000円 0.0% 284㎡
--------------	--	--------------------------

地下鉄南阿佐ヶ谷 400m

杉並(都) 5-3	杉並区上荻二丁目158番2 「上荻2-39-15」 エスペランサ荻窪	595,000円 0.0% 185㎡
--------------	--	--------------------------

東日本荻窪 970m

杉並(都) 5-4	杉並区上井草一丁目66番1外1筆 「上井草1-32-5」 日本生命保険相互会社	532,000円 0.2% 258㎡
--------------	---	--------------------------

西武井荻 150m

杉並(都) 5-5	杉並区高円寺北二丁目705番11 「高円寺北2-41-18」 小僧寿しチェーン高円寺北店	637,000円 0.0% 133㎡
--------------	--	--------------------------

東日本高円寺 550m

杉並(都) 5-6	杉並区高円寺南一丁目397番12 「高円寺南1-18-14」	615,000円 0.0% 147㎡
--------------	-----------------------------------	--------------------------

地下鉄東高円寺 450m

杉並(都) 5-7	杉並区上井草一丁目190番8外1 筆 「上井草1-1-11」 亀屋ビル	539,000円 ▲0.2% 101㎡
--------------	--	---------------------------

西武井荻 590m

杉並(都) 5-8	杉並区久我山四丁目238番3外1 筆 「久我山4-1-4」 松村ビル	545,000円 0.0% 249㎡
--------------	---	--------------------------

京王久我山 120m

杉並(都) 5-9	杉並区西荻南三丁目199番6 「西荻南3-7-3」 朝日梱包運輸株式会社	668,000円 0.0% 68㎡
--------------	--	-------------------------

東日本西荻窪 210m

杉並(都) 5-10	杉並区永福一丁目40番11外1筆 「永福1-44-10」 西澤接骨院	635,000円 0.0% 129㎡
---------------	--	--------------------------

京王永福町 70m

杉並(都) 5-11	杉並区阿佐谷南三丁目774番3 「阿佐谷南3-37-14」 第2北原ビル	1,350,000円 0.0% 109㎡
---------------	--	----------------------------

東日本阿佐ヶ谷 駅前広場接面

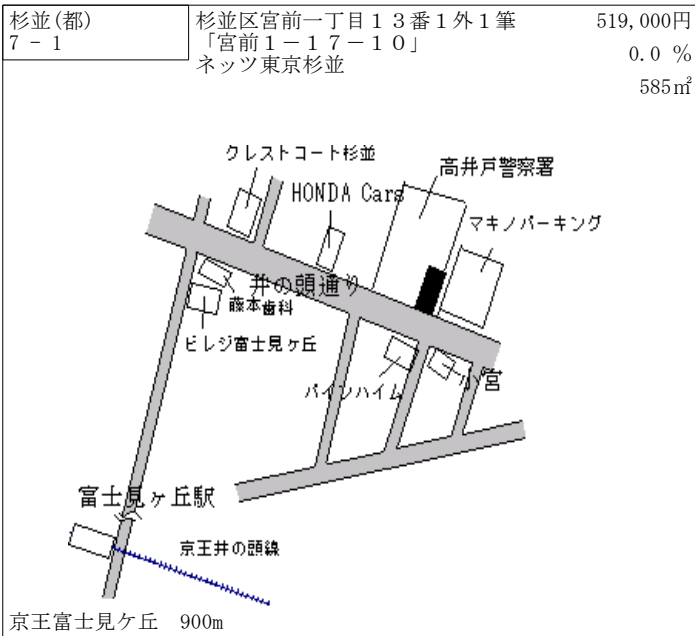
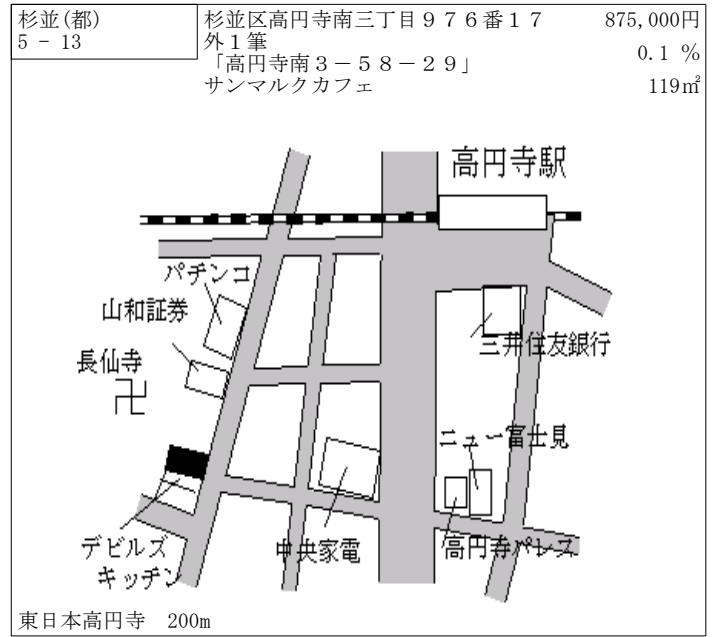
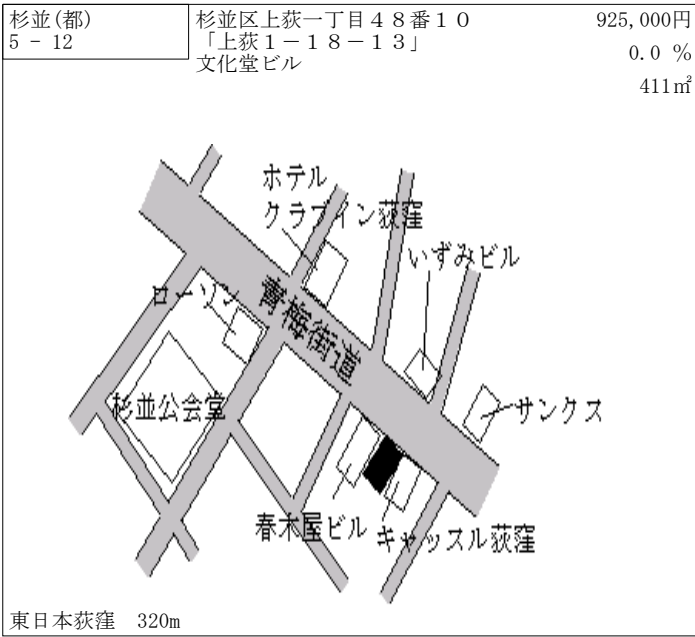

豊島(都) - 1	豊島区巣鴨一丁目35番6 「巣鴨1-35-6」	661,000円 4.1 % 98㎡
--------------	----------------------------	--------------------------

東日本巣鴨 250m

豊島(都) - 2	豊島区西池袋四丁目1480番23 外1筆 「西池袋4-16-3」	565,000円 4.1 % 184㎡
--------------	--	---------------------------

西武椎名町 700m

豊島(都) - 3	豊島区长崎三丁目33番5 「長崎3-18-11」	500,000円 1.8 % 128㎡
--------------	-----------------------------	---------------------------

西武東長崎 600m

豊島(都) - 4	豊島区千川一丁目15番13 「千川1-17-11」	535,000円 4.9 % 254㎡
--------------	------------------------------	---------------------------

地下鉄千川 400m

豊島(都) - 5	豊島区巣鴨五丁目118番45 「巣鴨5-41-3」	460,000円 4.5 % 72㎡
--------------	------------------------------	--------------------------

地下鉄西巣鴨 770m

豊島(都) - 6	豊島区南長崎六丁目3952番8 「南長崎6-30-5」 WELL NESS	480,000円 2.1 % 145㎡
--------------	---	---------------------------

西武東長崎 380m

豊島(都) - 7	豊島区高田二丁目1371番15 「高田2-17-29」	615,000円 7.9 % 329㎡
--------------	--------------------------------	---------------------------

地下鉄雑司が谷 140m

豊島(都) - 8	豊島区北大塚一丁目26番3 「北大塚1-24-3」	605,000円 7.1 % 138㎡
--------------	------------------------------	---------------------------

東日本大塚 550m

豊島(都) 5-1	豊島区駒込六丁目493番8 「駒込6-34-1」 ファミリーマート駒込6丁目店	645,000円 5.7 % 142㎡
--------------	---	---------------------------

東日本駒込 680m

豊島(都) 5-2	豊島区巣鴨三丁目26番53 「巣鴨3-37-1」 モモコーポレーション	980,000円 6.5 % 63㎡
--------------	---	--------------------------

東日本巣鴨 500m

豊島(都) 5-3	豊島区西巣鴨二丁目559番1 「西巣鴨2-22-10」 三鈴ビル	683,000円 5.1 % 148㎡
--------------	--	---------------------------

地下鉄西巣鴨 380m

豊島(都) 5-4	豊島区目白三丁目1714番9 「目白3-13-1」 目白コトブキビル	1,340,000円 7.2 % 85㎡
--------------	--	----------------------------

東日本目白 100m

豊島(都) 5-5	豊島区東池袋一丁目22番11 「東池袋1-22-8」 マツモトキヨシ	5,300,000円 7.1% 254㎡
--------------	--	----------------------------

東日本池袋 350m

豊島(都) 5-6	豊島区東池袋四丁目3277番11 外1筆 「東池袋4-39-13」 若井ビル	980,000円 5.4% 694㎡
--------------	---	--------------------------

東日本大塚 500m

豊島(都) 5-7	豊島区西池袋一丁目19番1 「西池袋1-19-7」 のとやビル	6,650,000円 7.1% 182㎡
--------------	---------------------------------------	----------------------------

東日本池袋 駅前広場接面

豊島(都) 5-8	豊島区南長崎五丁目3872番4外 1筆 「南長崎5-26-13」 電玩遊戯ゲーム	745,000円 6.4% 113㎡
--------------	---	--------------------------

西武東長崎 80m

豊島(都) 5-9	豊島区池袋二丁目53番14 「池袋2-53-12」 ノーブル池袋	1,780,000円 6.0% 136㎡
--------------	--	----------------------------

東日本池袋 530m

豊島(都) 5-10	豊島区要町三丁目22番5 「要町3-12-12」 TAIKOビル	714,000円 5.0% 169㎡
---------------	--	--------------------------

地下鉄千川 120m

豊島(都) 5-11	豊島区长崎一丁目5番4 「長崎1-3-9」 野原接骨院	625,000円 4.2% 61㎡
---------------	-----------------------------------	-------------------------

西武椎名町 80m

豊島(都) 5-12	豊島区南池袋二丁目9番13 「南池袋2-27-6」 諏訪ビル	2,750,000円 5.8% 130㎡
---------------	--------------------------------------	----------------------------

東日本池袋 300m

豊島(都) 5-13	豊島区北大塚二丁目1番3 「北大塚2-12-2」 吉岡ビル	1,100,000円 4.8% 142㎡
---------------	-------------------------------------	----------------------------

東日本大塚 110m

豊島(都) 7-1	豊島区高田三丁目7番5番2 「高田3-32-3」 不二ビルディング	634,000円 3.9% 396㎡
--------------	---	--------------------------

東日本高田馬場 510m

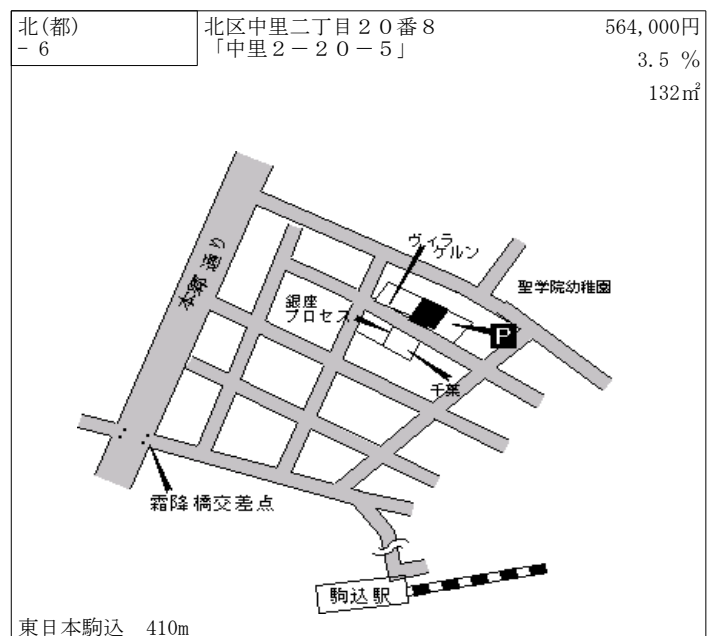
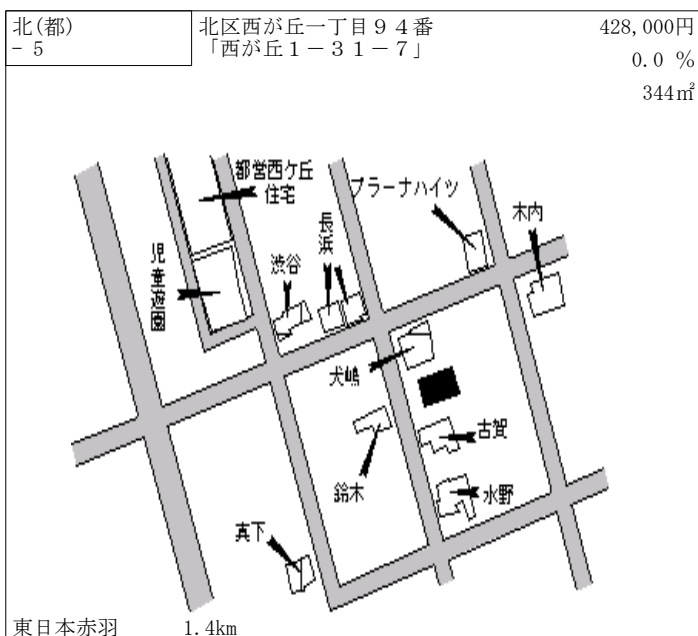
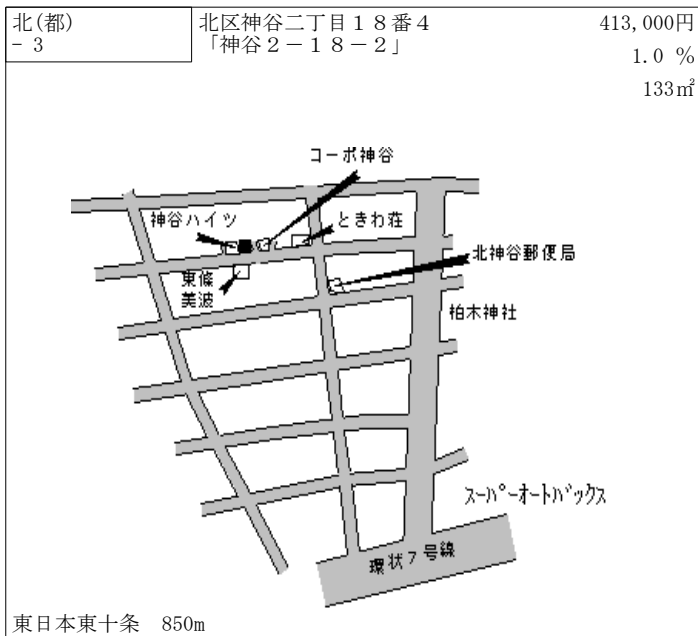
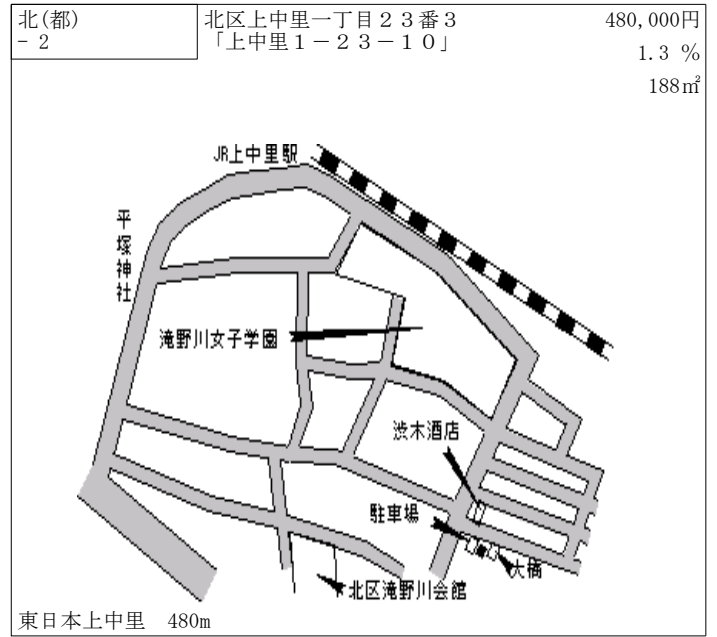
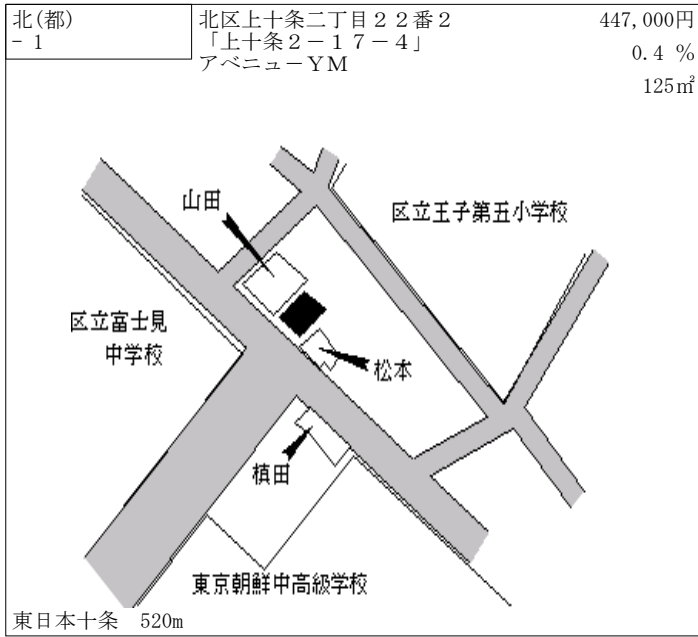

北(都) - 7	北区豊島八丁目 27番 19 「豊島 8-13-1」	408,000円 0.7 % 95㎡
-------------	-------------------------------	--------------------------

地下鉄王子神谷 470m

北(都) - 8	北区滝野川一丁目 84番 3外 1筆 「滝野川 1-84-5」 佐藤アパート	385,000円 1.3 % 214㎡
-------------	--	---------------------------

都電西ヶ原四丁目 220m

北(都) - 9	北区滝野川七丁目 30番 22 「滝野川 7-30-13」 岡村歯科	475,000円 1.5 % 100㎡
-------------	--	---------------------------

東日本板橋 370m

北(都) 5 - 1	北区田端五丁目 476番 7 「田端 5-2-10」 EL TESORO	610,000円 2.0 % 202㎡
---------------	--	---------------------------

東日本田端 260m

北(都) 5 - 2	北区西ヶ原一丁目 106番 14外 1筆 「西ヶ原 1-6-7」 ムラタビル	777,000円 5.0 % 182㎡
---------------	--	---------------------------

東日本駒込 550m

北(都) 5 - 3	北区上十条五丁目 7番 14 「上十条 5-6-1」	499,000円 3.1 % 109㎡
---------------	-------------------------------	---------------------------

東日本十条 950m

北(都) 5-4	北区東十条四丁目8番2 「東十条4-8-11」 ホワイトソフィア	610,000円 4.3 % 204㎡
-------------	--	---------------------------

東日本東十条 400m

北(都) 5-5	北区豊島四丁目1番2 9 「豊島4-4-9」	452,000円 0.0 % 165㎡
-------------	---------------------------	---------------------------

地下鉄王子神谷 1.1km

北(都) 5-6	北区昭和町二丁目2番3外1筆 「昭和町2-5-4」 株式会社マイコー	605,000円 4.3 % 134㎡
-------------	--	---------------------------

東日本尾久 300m

北(都) 5-7	北区上十条三丁目1 8番8 「上十条3-1 2-8」 ザ・ウィング	590,000円 3.5 % 92㎡
-------------	---	--------------------------

東日本十条 570m

北(都) 5-8	北区王子本町一丁目2 8番1 2外1 筆 「王子本町1-2 8-5」 フォレストヒルズ	615,000円 2.5 % 324㎡
-------------	--	---------------------------

東日本王子 450m

北(都) 5-9	北区滝野川七丁目8番3 「滝野川7-8-9」 YKB板橋ビル	930,000円 2.2 % 488㎡
-------------	--------------------------------------	---------------------------

東日本板橋 60m

北(都) 5-10	北区王子一丁目10番8 「王子1-10-18」 三菱東京UFJ銀行王子支店	1,980,000円 5.3 % 465㎡
--------------	---	-----------------------------

東日本王子 駅前広場接面

北(都) 5-11	北区赤羽一丁目21番5 「赤羽1-21-3」 メゾン ド ジュエル	1,130,000円 4.6 % 201㎡
--------------	---	-----------------------------

東日本赤羽 250m

北(都) 7-1	北区東十条六丁目4番4 「東十条6-4-10」 FARRANGES	395,000円 0.8 % 360㎡
-------------	---	---------------------------

東日本赤羽 850m

北(都) 7-2	北区浮間三丁目21番23外1筆 「浮間3-21-20」 辻眼科医院	370,000円 1.4 % 380㎡
-------------	---	---------------------------

東日本北赤羽 500m

北(都) 7-3	北区豊島四丁目20番54 「豊島4-7-4」	349,000円 2.0 % 100㎡
-------------	---------------------------	---------------------------

地下鉄王子神谷 1.2km

北(都) 9-1	北区志茂三丁目36番6外4筆 「志茂3-36-15」 神田小西物流サービスセンター	273,000円 0.7 % 827㎡
-------------	---	---------------------------

地下鉄志茂 540m

荒川(都) - 1	荒川区西尾久六丁目341番9 「西尾久6-19-11」	366,000円 0.0 % 90㎡
--------------	--------------------------------	--------------------------

都電小台 370m

荒川(都) - 2	荒川区西日暮里四丁目1040番8 6の内 「西日暮里4-19-9」	530,000円 1.9 % 142㎡
--------------	---	---------------------------

東日本西日暮里 300m

荒川(都) 5 - 1	荒川区東日暮里三丁目1338番1 外2筆 「東日暮里3-43-9」 ビジュアルシティ	678,000円 3.2 % 168㎡
----------------	---	---------------------------

東日本三河島 300m

荒川(都) 5 - 2	荒川区東尾久二丁目20番5の内 「東尾久2-17-16」 (株) 明進	412,000円 1.0 % 91㎡
----------------	---	--------------------------

都電東尾久三丁目 270m

荒川(都) 5 - 3	荒川区町屋三丁目1233番5 「町屋3-29-12」 セゾン篠原	455,000円 3.4 % 206㎡
----------------	--	---------------------------

地下鉄町屋 800m

荒川(都) 5 - 4	荒川区西日暮里二丁目413番10 「西日暮里2-26-10」 日暮里ビル	1,160,000円 5.5 % 193㎡
----------------	--	-----------------------------

東日本日暮里 260m

荒川(都) 5-5	荒川区東尾久三丁目805番4 「東尾久3-25-5」 リトルパインプラザ	614,000円 4.1% 237㎡
--------------	--	--------------------------

日暮里・舎人ライナー赤土小学校前 220m

荒川(都) 5-6	荒川区荒川二丁目1番20 「荒川2-1-8」 コーヒーサン	700,000円 3.7% 53㎡
--------------	-------------------------------------	-------------------------

東日本三河島 750m

荒川(都) 5-7	荒川区南千住五丁目17番3 「南千住5-37-5」 メゾンあかつき	615,000円 2.5% 144㎡
--------------	---	--------------------------

東日本南千住 140m

荒川(都) 7-1	荒川区町屋五丁目1505番19 「町屋5-4-16」 (有)アオキ	358,000円 2.9% 169㎡
--------------	---	--------------------------

地下鉄町屋 850m

荒川(都) 7-2	荒川区東尾久一丁目503番6外1 筆 「東尾久1-26-2」 福田マンション	381,000円 1.9% 276㎡
--------------	---	--------------------------

日暮里・舎人ライナー赤土小学校前 280m

荒川(都) 7-3	荒川区南千住六丁目23番3 「南千住6-21-1」	356,000円 1.1% 76㎡
--------------	------------------------------	-------------------------

都電荒川区役所前 350m

荒川(都) 7-4 荒川区町屋一丁目778番3外1筆 390,000円
「町屋1-16-3」

1.8%

188㎡

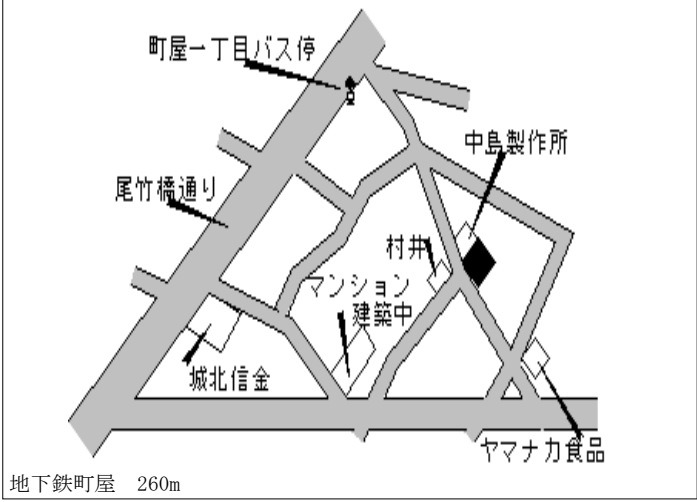

板橋(都) - 1	板橋区板橋四丁目 3 3 9 2 番 6 「板橋 4-37-2」	462,000円 3.8 % 171㎡
--------------	-------------------------------------	---------------------------

地下鉄新板橋 290m

板橋(都) - 2	板橋区向原二丁目 1 5 2 6 番 1 2 「向原 2-25-4」	412,000円 4.3 % 98㎡
--------------	---------------------------------------	--------------------------

地下鉄小竹向原 380m

板橋(都) - 3	板橋区坂下二丁目 3 9 番 8 「坂下 2-30-7」	357,000円 2.0 % 99㎡
--------------	---------------------------------	--------------------------

地下鉄蓮根 450m

板橋(都) - 4	板橋区高島平五丁目 4 7 番 7 「高島平 5-47-7」	364,000円 1.7 % 224㎡
--------------	-----------------------------------	---------------------------

地下鉄西高島平 450m

板橋(都) - 5	板橋区小茂根三丁目 6 3 番 6 「小茂根 3-6-1」	403,000円 3.9 % 65㎡
--------------	----------------------------------	--------------------------

地下鉄小竹向原 1km

板橋(都) - 6	板橋区双葉町 2 2 番 6 外 1 筆 「双葉町 22-3」	434,000円 2.1 % 153㎡
--------------	------------------------------------	---------------------------

東武中板橋 650m

板橋(都) - 7	板橋区上板橋一丁目4928番23 「上板橋1-9-8」	395,000円 3.1 % 108㎡
--------------	--------------------------------	---------------------------

東武上板橋 300m

板橋(都) - 8	板橋区前野町六丁目21番7 「前野町6-21-4」	392,000円 3.2 % 215㎡
--------------	------------------------------	---------------------------

東武上板橋 950m

板橋(都) - 9	板橋区桜川三丁目47番 「桜川3-16-5」	407,000円 3.3 % 178㎡
--------------	---------------------------	---------------------------

東武上板橋 550m

板橋(都) - 10	板橋区大山東町10番4 「大山東町10-2」 ハイツ田村	523,000円 3.6 % 99㎡
---------------	------------------------------------	--------------------------

東武大山 350m

板橋(都) - 11	板橋区徳丸三丁目121番9 「徳丸3-18-6」	414,000円 3.5 % 119㎡
---------------	-----------------------------	---------------------------

東武東武練馬 300m

板橋(都) - 12	板橋区志村二丁目10番5 「志村2-6-13」	427,000円 2.2 % 120㎡
---------------	----------------------------	---------------------------

地下鉄志村坂上 340m

板橋(都) - 13	板橋区赤塚新町一丁目1028番1 「赤塚新町1-7-3」	370,000円 1.9% 121㎡
---------------	---------------------------------	--------------------------

東武下赤塚 550m

板橋(都) - 14	板橋区赤塚六丁目1845番2外1 筆 「赤塚6-4-14」	371,000円 1.9% 191㎡
---------------	-------------------------------------	--------------------------

東武下赤塚 600m

板橋(都) - 15	板橋区成増四丁目1522番1 「成増4-16-19」	356,000円 2.0% 162㎡
---------------	-------------------------------	--------------------------

東武成増 950m

板橋(都) 5-1	板橋区板橋一丁目16番17 「板橋1-16-9」	1,100,000円 4.8% 66㎡
--------------	-----------------------------	---------------------------

東日本板橋 駅前広場接面

板橋(都) 5-2	板橋区成増一丁目73番1 「成増1-28-13」 塩住ビル	796,000円 4.7% 235㎡
--------------	-------------------------------------	--------------------------

地下鉄地下鉄成増 50m

板橋(都) 5-3	板橋区板橋二丁目65番9外4筆 「板橋2-65-8」 星光堂ビル	740,000円 4.2% 701㎡
--------------	--	--------------------------

地下鉄板橋区役所前 220m

板橋(都) 5-4	板橋区大谷口北町64番6 「大谷口北町64-6」 景山ビル	507,000円 3.5% 92㎡
--------------	-------------------------------------	-------------------------

地下鉄小竹向原 950m

板橋(都) 5-5	板橋区徳丸三丁目115番6 「徳丸3-1-20」	544,000円 4.2% 119㎡
--------------	-----------------------------	--------------------------

東武東武練馬 130m

板橋(都) 5-6	板橋区高島平一丁目79番2外4筆 「高島平1-79-3」 トミコシ会館	605,000円 3.4% 1,752㎡
--------------	---	----------------------------

地下鉄西台 130m

板橋(都) 5-7	板橋区中板橋20番36 「中板橋20-3」 おそばめいが	780,000円 5.4% 76㎡
--------------	------------------------------------	-------------------------

東武中板橋 70m

板橋(都) 5-8	板橋区大山町24番13外1筆 「大山町24-3」 コンフォートハウス	705,000円 4.9% 68㎡
--------------	--	-------------------------

東武大山 510m

板橋(都) 5-9	板橋区常盤台四丁目31番6 「常盤台4-31-3」 プリンスビル	735,000円 5.0% 246㎡
--------------	--	--------------------------

東武上板橋 80m

板橋(都) 5-10	板橋区志村二丁目4番29 「志村2-2-4」 生そば尾張屋	597,000円 2.9 % 74㎡
---------------	-------------------------------------	--------------------------

地下鉄志村坂上 170m

板橋(都) 5-11	板橋区双葉町2番10 「双葉町2-12」 長崎屋酒店	480,000円 2.1 % 109㎡
---------------	----------------------------------	---------------------------

地下鉄板橋本町 640m

板橋(都) 5-12	板橋区蓮根二丁目5番75 「蓮根2-21-9」 お好み焼き・もんじゃ雑	444,000円 2.1 % 56㎡
---------------	---	--------------------------

地下鉄蓮根 400m

板橋(都) 5-13	板橋区常盤台二丁目6番7 「常盤台2-6-5」 日高屋	975,000円 5.6 % 105㎡
---------------	-----------------------------------	---------------------------

東武ときわ台 駅近接

板橋(都) 7-1	板橋区中丸町29番6 「中丸町29-8」	483,000円 1.5 % 175㎡
--------------	-------------------------	---------------------------

東武大山 790m

板橋(都) 7-2	板橋区高島平九丁目28番4 「高島平9-28-5」	380,000円 1.9 % 175㎡
--------------	------------------------------	---------------------------

地下鉄西台 550m

板橋(都) 7-3	板橋区新河岸一丁目1144番8 「新河岸1-17-16」	303,000円 1.0% 75㎡
--------------	---------------------------------	-------------------------

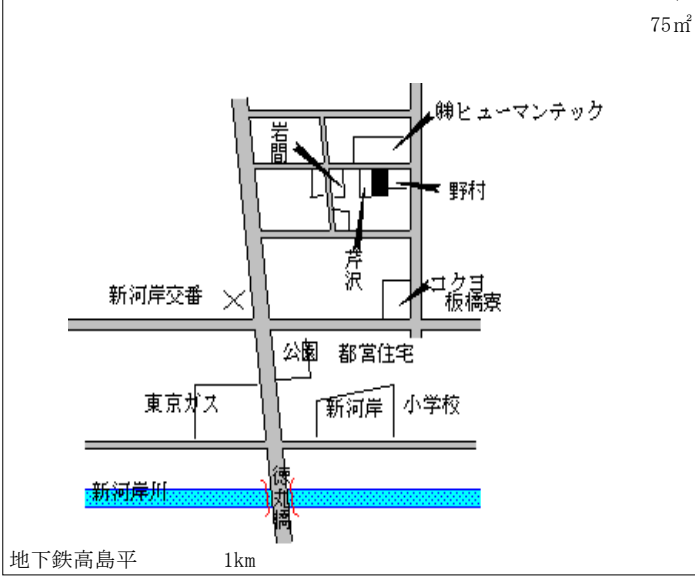

板橋(都) 7-4	板橋区宮本町43番60 「宮本町43-4」 (有)朝日印刷	375,000円 2.2% 163㎡
--------------	-------------------------------------	--------------------------

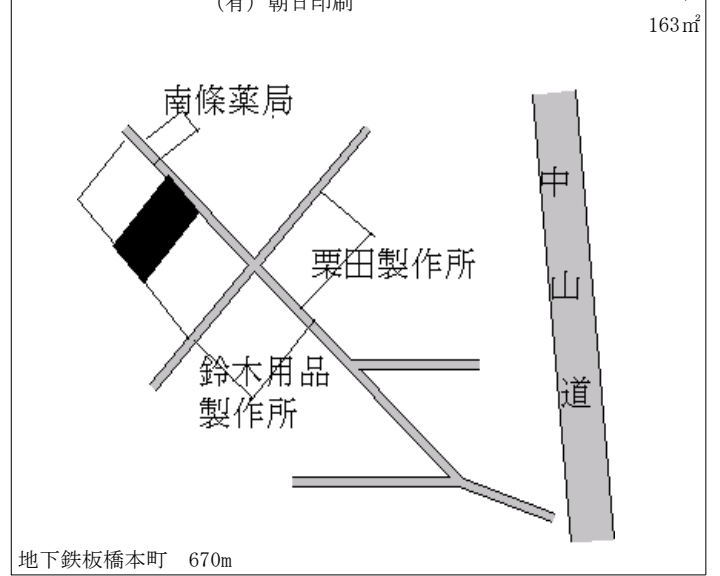

練馬(都) - 1	練馬区旭丘二丁目22番21 「旭丘2-22-9」	463,000円 4.8 % 255㎡
--------------	-----------------------------	---------------------------

西武江古田 600m

練馬(都) - 2	練馬区関町南三丁目782番14 「関町南3-30-5」	407,000円 3.8 % 165㎡
--------------	--------------------------------	---------------------------

西武武蔵関 850m

練馬(都) - 3	練馬区羽沢二丁目29番27外1筆 「羽沢2-29-4」	423,000円 3.9 % 159㎡
--------------	--------------------------------	---------------------------

地下鉄小竹向原 800m

練馬(都) - 4	練馬区桜台五丁目5533番3 「桜台5-38-11」	429,000円 4.1 % 268㎡
--------------	-------------------------------	---------------------------

西武桜台 850m

練馬(都) - 5	練馬区貫井三丁目519番20 「貫井3-38-5」	415,000円 3.8 % 193㎡
--------------	------------------------------	---------------------------

西武富士見台 400m

練馬(都) - 6	練馬区石神井六丁目1609番3 8 「石神井6-11-16」	358,000円 3.2 % 125㎡
--------------	--------------------------------------	---------------------------

西武大泉学園 1.3km

練馬(都) - 7	練馬区平和台二丁目1591番46 「平和台2-22-3」	427,000円 4.9 % 117㎡
--------------	---------------------------------	---------------------------

平和台二丁目バス停
平和台二丁目第三アパート
トクエツエンジニアリング
新山
阿部
陸上自衛隊
練馬駐屯地
環状8号線
都営アパート
ファミリーマート
天理教
関
関ヶー・アイ

地下鉄平和台 1km

練馬(都) - 8	練馬区豊玉南三丁目23番12 「豊玉南3-23-2」	438,000円 4.5 % 287㎡
--------------	-------------------------------	---------------------------

学田橋北
豊玉ホームズ
渡部
平野
松井
メゾンデュオ
アーバンハウス

西武野方 950m

練馬(都) - 9	練馬区早宮一丁目56番39 「早宮1-18-26」	420,000円 4.0 % 109㎡
--------------	------------------------------	---------------------------

ロベリアヒルズ
コーポたちばな
開進第一中学校
都営アパート
児童遊園
林
駐車場
中村
池田
武子
豊田
御田
水戸部
今泉
金子

地下鉄氷川台 550m

練馬(都) - 10	練馬区向山二丁目3番21 「向山2-24-10」	435,000円 4.8 % 180㎡
---------------	-----------------------------	---------------------------

豊島園
大鹿
内田
向山庭園
豊島園駅
潮
向山幼稚園
西武豊島園

西武豊島園 500m

練馬(都) - 11	練馬区下石神井二丁目127番15 「下石神井2-26-18」	401,000円 3.6 % 216㎡
---------------	-----------------------------------	---------------------------

クレセントモール
山
石神井市
中学校
エスポワール石神井
ロイヤルホスト
上井草駅

西武上井草 870m

練馬(都) - 12	練馬区大泉町三丁目1355番70 「大泉町3-35-9」	265,000円 2.3 % 98㎡
---------------	---------------------------------	--------------------------

デニーズ
本橋
福井
田浪
今井田
神
加藤
芥藤
児玉
肉屋
北出張所バス停
大泉学園通り

西武大泉学園 2.9km

練馬(都) - 13	練馬区中村三丁目3番6 「中村3-31-2」	449,000円 3.0 % 212㎡
---------------	---------------------------	---------------------------

西武中村橋 700m

練馬(都) - 14	練馬区豊玉中三丁目2番4 「豊玉中3-26-6」	438,000円 5.0 % 131㎡
---------------	-----------------------------	---------------------------

西武練馬 850m

練馬(都) - 15	練馬区上石神井三丁目19番3外 3筆 「上石神井3-22-2」	375,000円 2.7 % 185㎡
---------------	---------------------------------------	---------------------------

西武上石神井 1km

練馬(都) - 16	練馬区南大泉四丁目5番12 「南大泉4-48-5」	365,000円 2.2 % 142㎡
---------------	------------------------------	---------------------------

西武保谷 420m

練馬(都) - 17	練馬区春日町一丁目2番11 「春日町1-36-5」	422,000円 5.0 % 125㎡
---------------	------------------------------	---------------------------

地下鉄練馬春日町 490m

練馬(都) - 18	練馬区貫井四丁目6番7番4 「貫井4-32-7」	363,000円 3.7 % 198㎡
---------------	-----------------------------	---------------------------

西武富士見台 1.1km

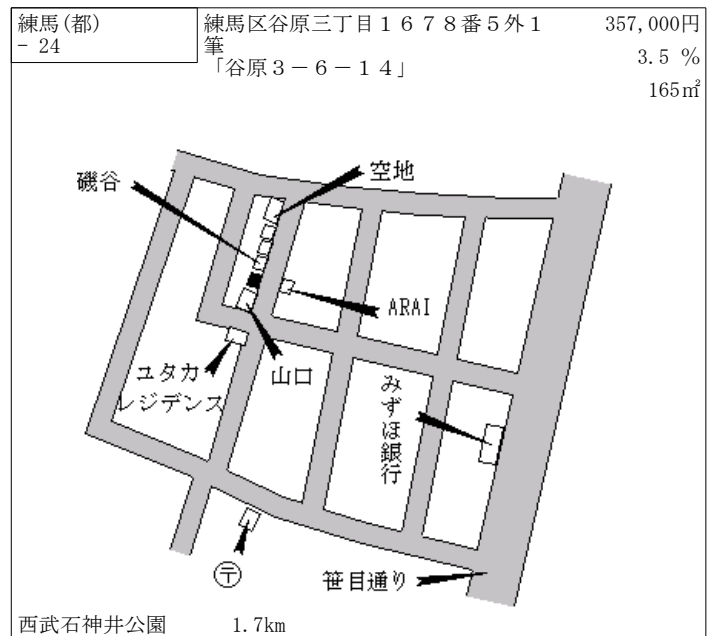
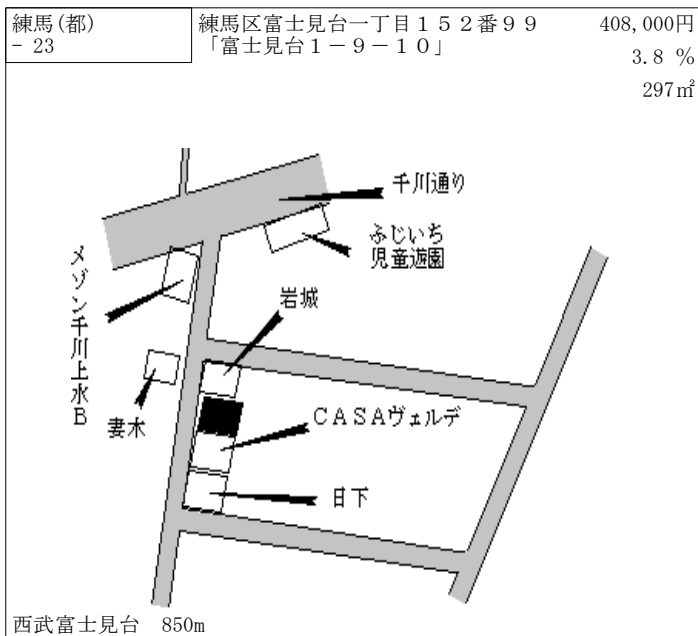
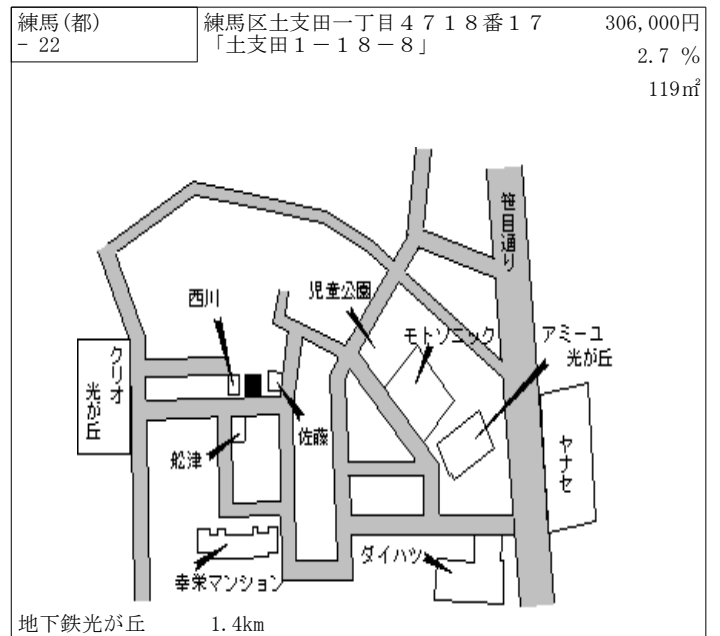
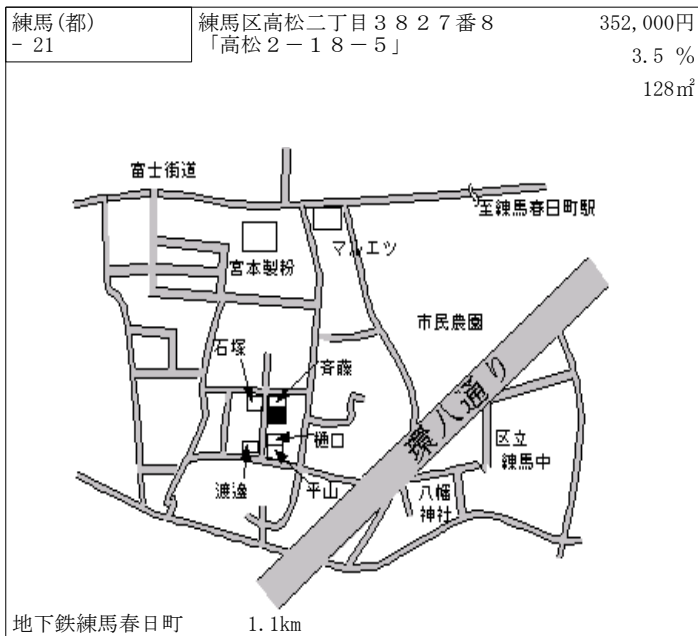
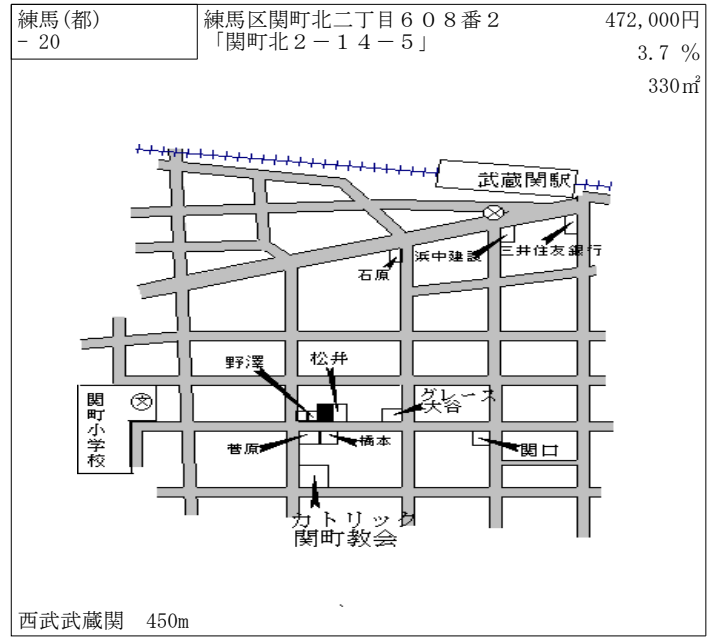
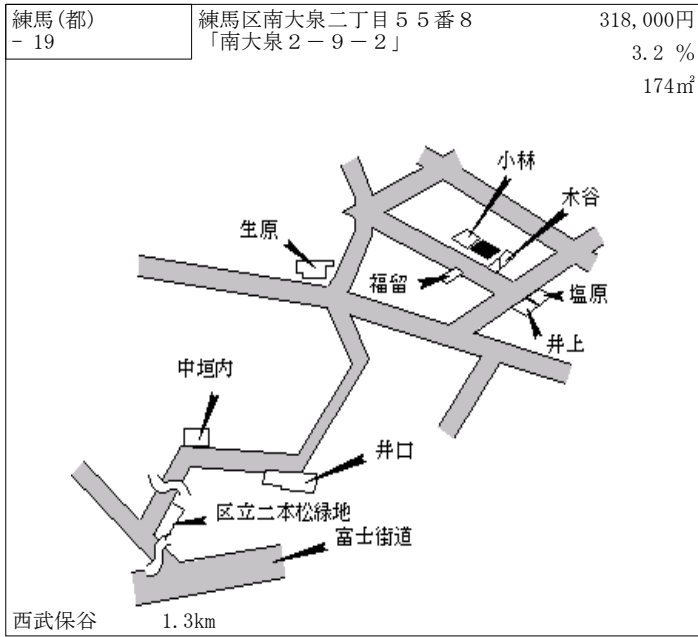

練馬(都) - 25	練馬区東大泉五丁目358番22 「東大泉5-26-13」	436,000円 3.8% 147㎡
---------------	---------------------------------	--------------------------

大泉学園駅
区立勤労福祉会館
大泉自動車教習所
みどり幼稚園
泉屋
阿部
杉浦
牧野庭園前
東京学芸大付属小学校・中学校

西武大泉学園 550m

練馬(都) - 26	練馬区西大泉五丁目1135番4 「西大泉5-24-3」	290,000円 2.1% 104㎡
---------------	--------------------------------	--------------------------

北島
金正
櫛見館
老人ホーム光陽苑
大乗院
ジュノームカイ

西武保谷 1.4km

練馬(都) - 27	練馬区土支田三丁目1330番11 「土支田3-14-8」	320,000円 3.2% 223㎡
---------------	---------------------------------	--------------------------

梅森
宮入
白菊幼稚園
宮本
篠野
渡辺
小池・昆野
三原台北
長岡
三原台温水プール
関越自動車道

西武石神井公園 2.1km

練馬(都) - 28	練馬区石神井町二丁目1438番3 9外1筆 「石神井町2-30-2」	425,000円 3.7% 138㎡
---------------	--	--------------------------

小山
稲垣
柴山
鈴木
宇都宮
沢登
光和小学校
NTT
富士街道
石神井公園駅

西武石神井公園 640m

練馬(都) - 29	練馬区下石神井三丁目686番6 「下石神井3-19-11」	367,000円 3.4% 275㎡
---------------	----------------------------------	--------------------------

石神井池
石神井公園通り
坂下橋
石神井川
無量寺
荒川
松下
豊島橋
旧早稲田通り
理容コマツ
鈴木

西武石神井公園 1km

練馬(都) - 30	練馬区東大泉三丁目915番26 「東大泉3-24-2」	472,000円 3.7% 246㎡
---------------	--------------------------------	--------------------------

クロイツ近江
鈴木
橋本
大泉学園通り
妙延寺
大泉学園駅
JA東京あおば東大泉支店
大泉幼稚園

西武大泉学園 480m

練馬(都) - 31	練馬区大泉学園町七丁目505番2 「大泉学園町7-16-6」	289,000円 2.5 % 205㎡
---------------	-----------------------------------	---------------------------

西武大泉学園 3km

練馬(都) - 32	練馬区大泉町五丁目522番52 「大泉町5-29-13」	340,000円 1.5 % 165㎡
---------------	---------------------------------	---------------------------

西武大泉学園 1.7km

練馬(都) - 33	練馬区北町八丁目897番12 「北町8-10-14」	373,000円 2.5 % 138㎡
---------------	-------------------------------	---------------------------

地下鉄地下鉄赤塚 730m

練馬(都) - 34	練馬区関町東一丁目34番15 「関町東1-12-3」	425,000円 3.7 % 231㎡
---------------	-------------------------------	---------------------------

西武武蔵関 630m

練馬(都) - 35	練馬区大泉学園町六丁目796番2 「大泉学園町6-14-29」	277,000円 1.8 % 327㎡
---------------	------------------------------------	---------------------------

西武大泉学園 2.7km

練馬(都) - 36	練馬区大泉学園町二丁目2309番 「大泉学園町2-17-3」	352,000円 2.0 % 161㎡
---------------	-----------------------------------	---------------------------

西武大泉学園 850m

練馬(都) 5-1	練馬区旭丘一丁目58番9外1筆 「旭丘1-58-9」 工匠ビルディング	670,000円 5.8% 107㎡
--------------	---	--------------------------

西武江古田 350m

練馬(都) 5-2	練馬区大泉学園町五丁目602番4 「大泉学園町5-9-13」 新大泉鳥獣店	490,000円 4.3% 132㎡
--------------	---	--------------------------

西武大泉学園 2.2km

練馬(都) 5-3	練馬区豊玉上二丁目14番18外1筆 「豊玉上2-14-10」 東ヶ崎ビル	840,000円 2.4% 113㎡
--------------	--	--------------------------

西武桜台 100m

練馬(都) 5-4	練馬区貫井三丁目414番18 「貫井3-1-11」 イノセント・ウイング	700,000円 6.1% 151㎡
--------------	--	--------------------------

西武富士見台 50m

練馬(都) 5-5	練馬区早宮一丁目115番2 「早宮1-1-1」 (株)見河屋	550,000円 5.8% 198㎡
--------------	--------------------------------------	--------------------------

地下鉄氷川台 90m

練馬(都) 5-6	練馬区豊玉北六丁目1番13 「豊玉北6-1-8」 プラザエイト	1,190,000円 8.2% 176㎡
--------------	---------------------------------------	----------------------------

西武練馬 150m

練馬(都) 5-7	練馬区南田中三丁目707番1 「南田中3-28-14」	538,000円 5.5% 480㎡
--------------	--------------------------------	--------------------------

西武練馬高野台 530m

練馬(都) 5-8	練馬区上石神井一丁目429番29 「上石神井1-17-14」 ラ・プチ メゾンII	615,000円 6.0% 63㎡
--------------	---	-------------------------

西武上石神井 180m

練馬(都) 5-9	練馬区平和台四丁目1622番4外 2筆 「平和台4-22-17」 田中ビル	560,000円 6.5% 84㎡
--------------	--	-------------------------

地下鉄平和台 210m

練馬(都) 5-10	練馬区豊玉北二丁目22番3外1筆 「豊玉北2-22-13」	573,000円 6.1% 416㎡
---------------	----------------------------------	--------------------------

地下鉄新江古田 630m

練馬(都) 5-11	練馬区練馬四丁目6713番3 「練馬4-25-13」 10+FACE	575,000円 5.9% 122㎡
---------------	--	--------------------------

地下鉄豊島園 駅近接

練馬(都) 5-12	練馬区北町一丁目181番5 「北町1-32-1」 レディズファッションマツヤ	538,000円 5.5% 63㎡
---------------	--	-------------------------

東武東武練馬 450m

練馬(都) 7-1	練馬区北町一丁目490番1 「北町1-28-2」 S.Sビル	420,000円 4.0% 259㎡
--------------	--------------------------------------	--------------------------

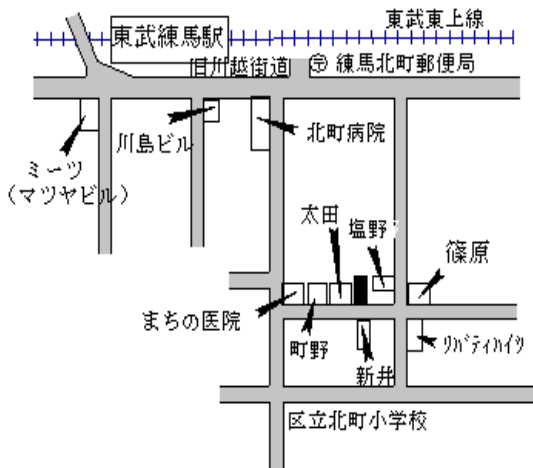

東武東武練馬 520m

足立(都) - 1	足立区扇二丁目3952番2外1筆 「扇2-29-19」	279,000円 6.5 % 101㎡
--------------	--------------------------------	---------------------------

日暮里・舎人ライナー扇大橋 250m

足立(都) - 2	足立区平野三丁目1372番1 「平野3-15-24」	255,000円 4.1 % 151㎡
--------------	-------------------------------	---------------------------

つくばエクスプレス六町 1.3km

足立(都) - 3	足立区島根四丁目273番1外1筆 「島根4-14-8」	277,000円 2.6 % 148㎡
--------------	--------------------------------	---------------------------

東武西新井 870m

足立(都) - 4	足立区東和四丁目118番14 「東和4-9-14」	310,000円 3.3 % 132㎡
--------------	------------------------------	---------------------------

東日本亀有 1.1km

足立(都) - 5	足立区神明南一丁目224番16 「神明南1-8-11」	208,000円 3.5 % 100㎡
--------------	--------------------------------	---------------------------

地下鉄北綾瀬 1.6km

足立(都) - 6	足立区六町四丁目2番39外1筆 「六町4-3-23」	351,000円 114㎡
--------------	-------------------------------	------------------

つくばエクスプレス六町 220m

足立(都) - 7	足立区青井三丁目30番8 「青井3-19-13」	369,000円 3.9 % 224㎡
--------------	-----------------------------	---------------------------

つくばエクスプレス青井 250m

足立(都) - 8	足立区千住五丁目88番5 「千住5-25-14」	425,000円 4.7 % 87㎡
--------------	-----------------------------	--------------------------

東日本北千住 580m

足立(都) - 9	足立区中川二丁目214番2 「中川2-11-2」 カーサエスペランサ	340,000円 3.7 % 179㎡
--------------	--	---------------------------

東日本亀有 750m

足立(都) - 10	足立区綾瀬一丁目243番3 「綾瀬1-19-10」	376,000円 2.7 % 135㎡
---------------	------------------------------	---------------------------

東日本綾瀬 450m

足立(都) - 11	足立区千住中居町16番43 「千住中居町26-11」	366,000円 4.6 % 138㎡
---------------	-------------------------------	---------------------------

東日本北千住 700m

足立(都) - 12	足立区綾瀬三丁目22番10 「綾瀬3-22-7」	453,000円 3.0 % 486㎡
---------------	-----------------------------	---------------------------

東日本綾瀬 400m

足立(都) - 13	足立区鹿浜六丁目10番21 「鹿浜6-10-15」	240,000円 6.7% 99㎡
---------------	------------------------------	-------------------------

日暮里・舎人ライナー西新井大師西 1.3km

足立(都) - 14	足立区竹の塚二丁目19番2 「竹の塚2-19-2」	378,000円 1.9% 205㎡
---------------	------------------------------	--------------------------

東武竹ノ塚 750m

足立(都) - 15	足立区東伊興三丁目27番28外1 筆 「東伊興3-4-42」	261,000円 3.2% 192㎡
---------------	--------------------------------------	--------------------------

東武竹ノ塚 750m

足立(都) - 16	足立区花畑町4290番9外6筆 「南花畑2-28-16」	304,000円 4.8% 165㎡
---------------	---------------------------------	--------------------------

つくばエクスプレス六町 700m

足立(都) - 17	足立区梅田七丁目1560番13 「梅田7-8-10」	287,000円 3.2% 116㎡
---------------	-------------------------------	--------------------------

東武梅島 800m

足立(都) - 18	足立区加平二丁目12番9 「加平2-12-16」	292,000円 4.3% 201㎡
---------------	-----------------------------	--------------------------

地下鉄北綾瀬 700m

足立(都) - 19	足立区西新井六丁目907番18 「西新井6-17-7」	257,000円 3.2 % 122㎡
---------------	--------------------------------	---------------------------

東武大師前 600m

足立(都) - 20	足立区舎人一丁目1番2 「舎人1-1-18」	245,000円 6.1 % 131㎡
---------------	---------------------------	---------------------------

日暮里・舎人ライナー 舎人 420m

足立(都) - 21	足立区西新井本町一丁目1159番13 「西新井本町1-5-12」	243,000円 3.8 % 140㎡
---------------	-------------------------------------	---------------------------

東武大師前 550m

足立(都) - 22	足立区伊興四丁目3294番14 「伊興4-3-8」	305,000円 4.8 % 234㎡
---------------	------------------------------	---------------------------

東武竹ノ塚 600m

足立(都) - 23	足立区花畑四丁目9番13 「花畑4-9-13」	235,000円 3.1 % 175㎡
---------------	----------------------------	---------------------------

東武竹ノ塚 2.4km

足立(都) - 24	足立区花畑町3346番2外2筆 「南花畑4-23-8」	241,000円 3.4 % 125㎡
---------------	--------------------------------	---------------------------

つくばエクスプレス六町 1.5km

足立(都) - 25	足立区西新井一丁目3番8外1筆 「西新井1-32-3」	274,000円 5.0 % 110㎡
---------------	--------------------------------	---------------------------

東武大師前 430m

足立(都) - 26	足立区西保木間二丁目1204番4 「西保木間2-19-10」	253,000円 2.8 % 60㎡
---------------	-----------------------------------	--------------------------

東武竹ノ塚 1.3km

足立(都) 5 - 1	足立区千住仲町78番16 「千住仲町24-2」 都せんべい中村屋	455,000円 4.6 % 117㎡
----------------	--	---------------------------

東日本北千住 800m

足立(都) 5 - 2	足立区竹の塚六丁目9番3 「竹の塚6-9-2」 ラーメンたけいち	642,000円 3.5 % 132㎡
----------------	--	---------------------------

東武竹ノ塚 300m

足立(都) 5 - 3	足立区本木北町9番35外4筆 「本木北町9-21」 a m p m本木北町店 (シャトーリオン)	279,000円 4.5 % 131㎡
----------------	--	---------------------------

東武西新井 2km

足立(都) 5 - 4	足立区千住三丁目70番2 花椿美容室	803,000円 3.5 % 148㎡
----------------	-----------------------	---------------------------

東日本北千住 300m

足立(都) 5-5	足立区千住旭町51番1 「千住旭町4-11」 おもちゃ にしむら	742,000円 6.5 % 96㎡
--------------	--	--------------------------

東日本北千住 150m

足立(都) 5-6	足立区梅田七丁目1904番9 「梅田7-34-13」 コスメティックスペース	514,000円 2.4 % 80㎡
--------------	--	--------------------------

東武梅島 150m

足立(都) 5-7	足立区西竹の塚二丁目1388番2 8 「西竹の塚2-3-14」 竹の塚せんべい	477,000円 6.0 % 80㎡
--------------	--	--------------------------

東武竹ノ塚 130m

足立(都) 5-8	足立区関原三丁目1358番5 「関原3-21-2」 (有) 青山米店	384,000円 3.8 % 85㎡
--------------	--	--------------------------

東武西新井 650m

足立(都) 5-9	足立区綾瀬一丁目409番6 「綾瀬1-38-20」 中国料理王味	488,000円 4.3 % 146㎡
--------------	--	---------------------------

東日本綾瀬 110m

足立(都) 5-10	足立区宮城一丁目34番53 「宮城1-13-10」 さかえ家	237,000円 2.6 % 105㎡
---------------	--------------------------------------	---------------------------

都電小台 1.3km

足立(都) 5-11	足立区本木二丁目2163番12 「本木2-4-21」 セブンイレブン本木店	294,000円 5.0 % 306㎡
---------------	---	---------------------------

東武梅島 1.7km

足立(都) 5-12	足立区西綾瀬二丁目1006番5 「西綾瀬2-23-29」 新井酒店	452,000円 4.1 % 128㎡
---------------	---	---------------------------

東武五反野 200m

足立(都) 5-13	足立区綾瀬三丁目16番5 「綾瀬3-16-6」 アーバンハイツ綾瀬	602,000円 5.6 % 518㎡
---------------	---	---------------------------

東日本綾瀬 280m

足立(都) 5-14	足立区中央本町一丁目463番7 「中央本町1-19-1」 プラザワタナベ88	372,000円 4.8 % 190㎡
---------------	--	---------------------------

東武梅島 800m

足立(都) 5-15	足立区西新井一丁目1069番1 「西新井1-6-9」 大長商店	400,000円 5.0 % 145㎡
---------------	---------------------------------------	---------------------------

東武大師前 140m

足立(都) 5-16	足立区江北七丁目14番15外1筆 「江北7-14-13」 小泉書店	284,000円 4.0 % 172㎡
---------------	---	---------------------------

日暮里・舎人ライナー西新井大師西 720m

足立(都) 5-17	足立区千住仲町58番5 「千住仲町19-7」 森本ビル	640,000円 3.1% 138㎡
---------------	-----------------------------------	--------------------------

東日本北千住 500m

足立(都) 7-1	足立区日ノ出町23番2 「日ノ出町23-11」	404,000円 4.1% 100㎡
--------------	----------------------------	--------------------------

東日本北千住 550m

足立(都) 7-2	足立区一ツ家四丁目2番6外1筆 「一ツ家4-2-4」	318,000円 5.6% 221㎡
--------------	-------------------------------	--------------------------

つくばエクスプレス六町 1km

足立(都) 7-3	足立区梅島三丁目662番1外2筆 の内 「梅島3-39-13」 サンライズマンション	352,000円 3.5% 220㎡
--------------	---	--------------------------

東武西新井 550m

足立(都) 7-4	足立区本木東町29番15 「本木東町29-1」	242,000円 3.0% 115㎡
--------------	----------------------------	--------------------------

東武西新井 1.5km

足立(都) 7-5	足立区梅島三丁目818番6 「梅島3-7-17」	295,000円 3.1% 69㎡
--------------	-----------------------------	-------------------------

東武梅島 450m

足立(都)
9-1

足立区千住緑町一丁目23番15

195,000円

2.6%

495m²

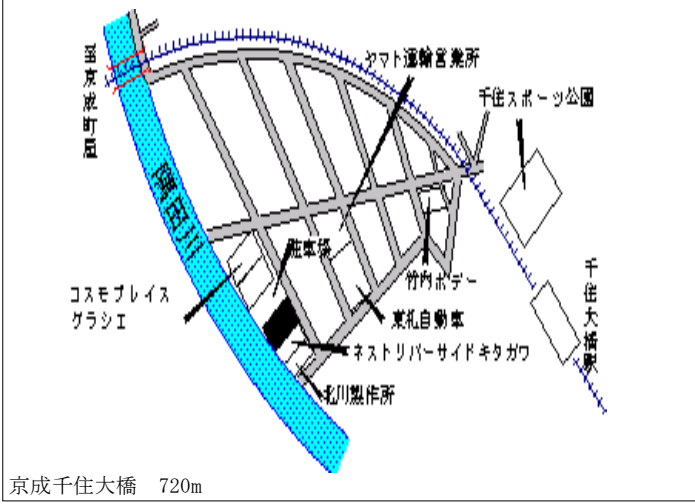

葛飾(都) - 1	葛飾区金町三丁目 8 2 5 番 2 「金町 3-39-8」	380,000円 2.7 % 160㎡
--------------	-----------------------------------	---------------------------

東日本金町 600m

葛飾(都) - 2	葛飾区奥戸四丁目 1 1 3 3 番 2 「奥戸 4-17-2」	300,000円 1.7 % 105㎡
--------------	-------------------------------------	---------------------------

東日本新小岩 1.6km

葛飾(都) - 3	葛飾区柴又四丁目 3 2 0 番 3 9 「柴又 4-17-10」	330,000円 3.4 % 99㎡
--------------	--------------------------------------	--------------------------

北総新柴又 320m

葛飾(都) - 4	葛飾区東水元五丁目 4 3 番 2 「東水元 5-43-2」	192,000円 0.0 % 170㎡
--------------	-----------------------------------	---------------------------

東日本金町 3.1km

葛飾(都) - 5	葛飾区細田四丁目 2 0 番 1 4 「細田 4-20-3」	305,000円 3.4 % 132㎡
--------------	-----------------------------------	---------------------------

京成京成小岩 1.2km

葛飾(都) - 6	葛飾区高砂二丁目 1 1 9 2 番 3 外 1 筆 「高砂 2-28-5」	325,000円 3.5 % 171㎡
--------------	---	---------------------------

京成京成高砂 600m

葛飾(都) - 7	葛飾区鎌倉四丁目462番15 「鎌倉4-38-12」	335,000円 2.1 % 109㎡
--------------	-------------------------------	---------------------------

京成京成小岩 500m

葛飾(都) - 8	葛飾区柴又六丁目630番1外1筆 「柴又6-29-1」	310,000円 2.3 % 140㎡
--------------	--------------------------------	---------------------------

北総新柴又 300m

葛飾(都) - 9	葛飾区青戸一丁目61番1 「青戸1-5-4」 プラスワン	380,000円 2.7 % 160㎡
--------------	------------------------------------	---------------------------

京成青砥 350m

葛飾(都) - 10	葛飾区東金町三丁目104番5 「東金町3-34-1」	377,000円 4.1 % 112㎡
---------------	-------------------------------	---------------------------

東日本金町 550m

葛飾(都) - 11	葛飾区立石八丁目190番4 「立石8-25-12」	303,000円 2.7 % 129㎡
---------------	------------------------------	---------------------------

京成京成立石 550m

葛飾(都) - 12	葛飾区立石六丁目187番1 「立石6-10-6」	325,000円 2.8 % 91㎡
---------------	-----------------------------	--------------------------

京成青砥 650m

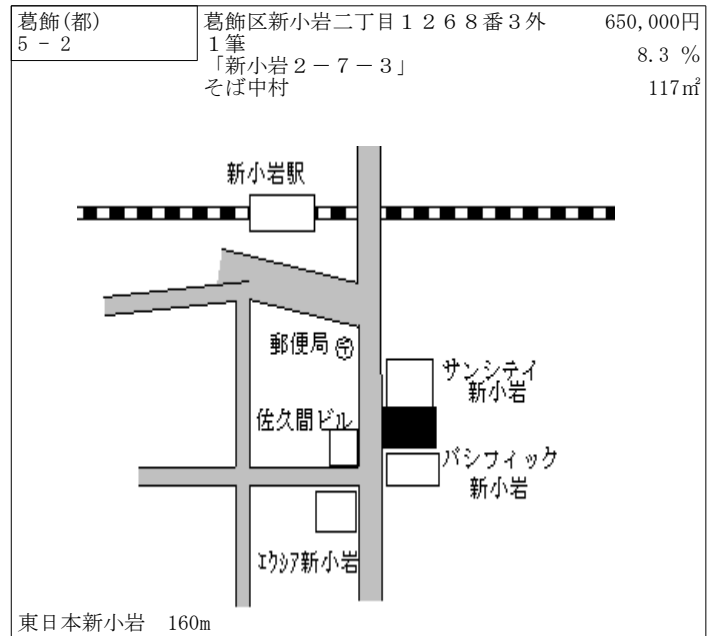
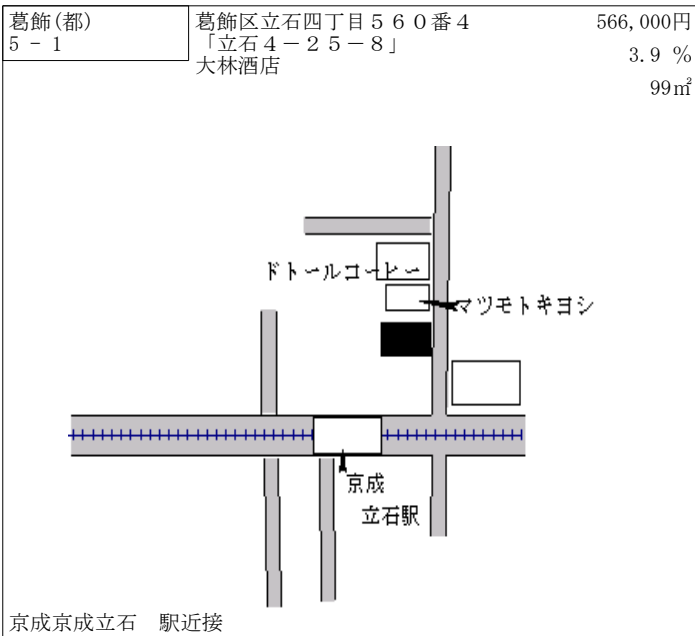
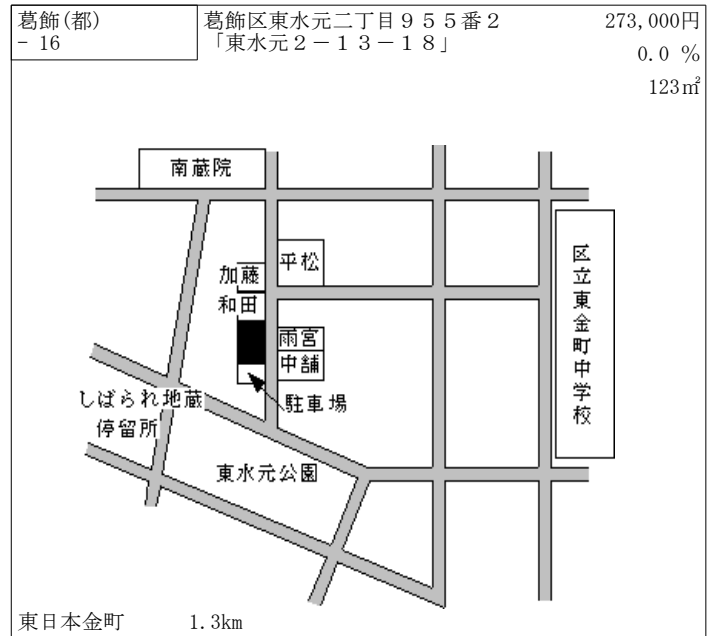
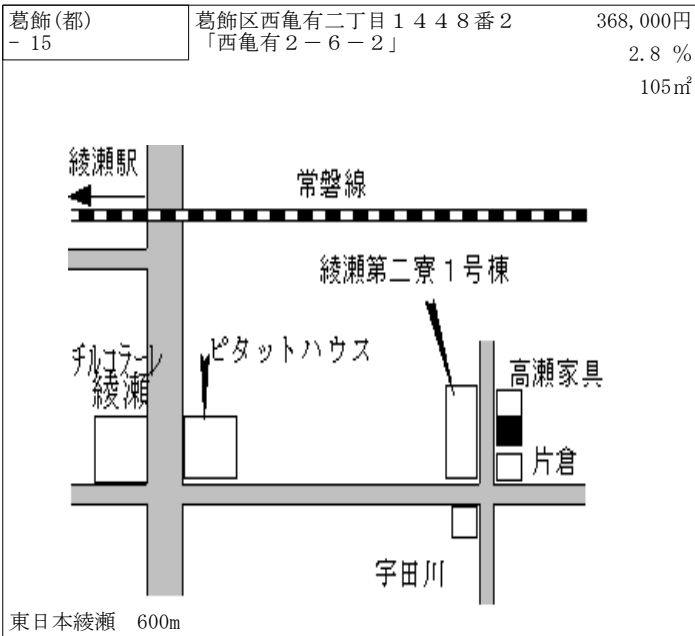
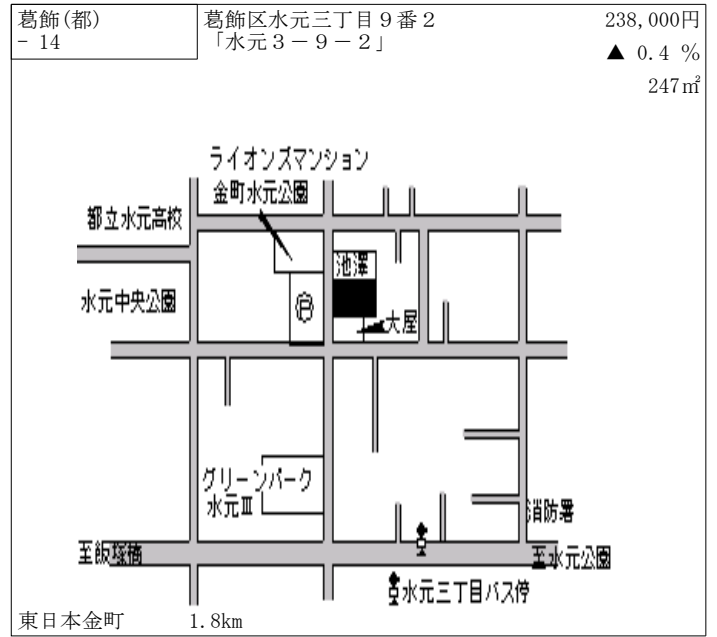
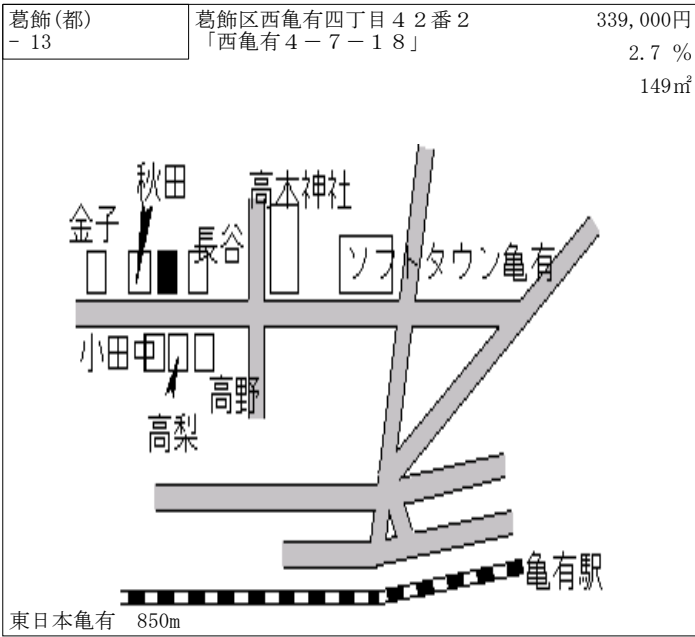

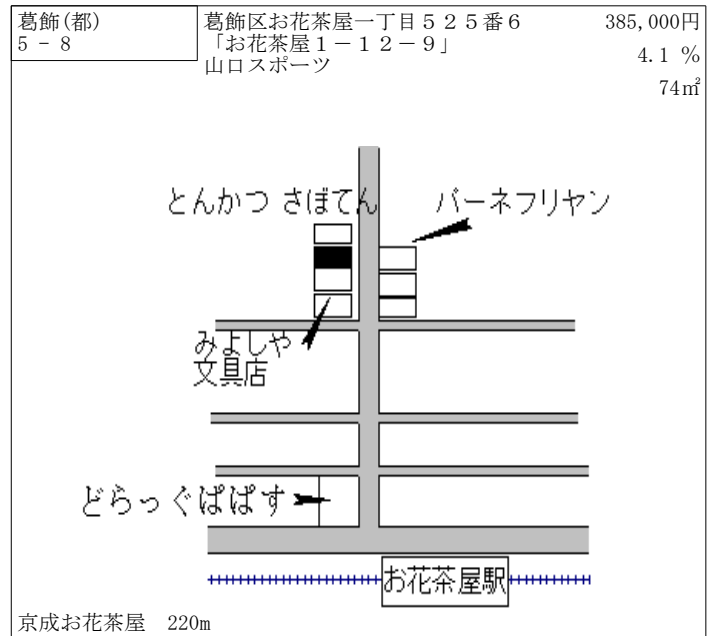
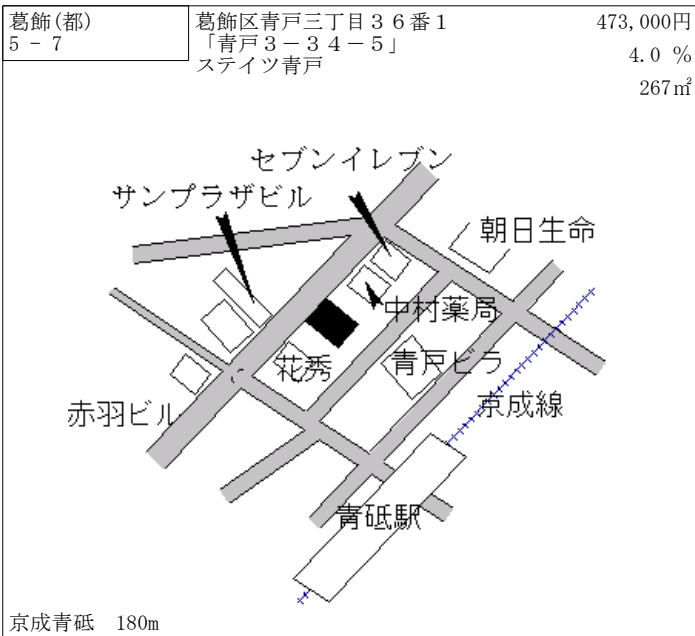
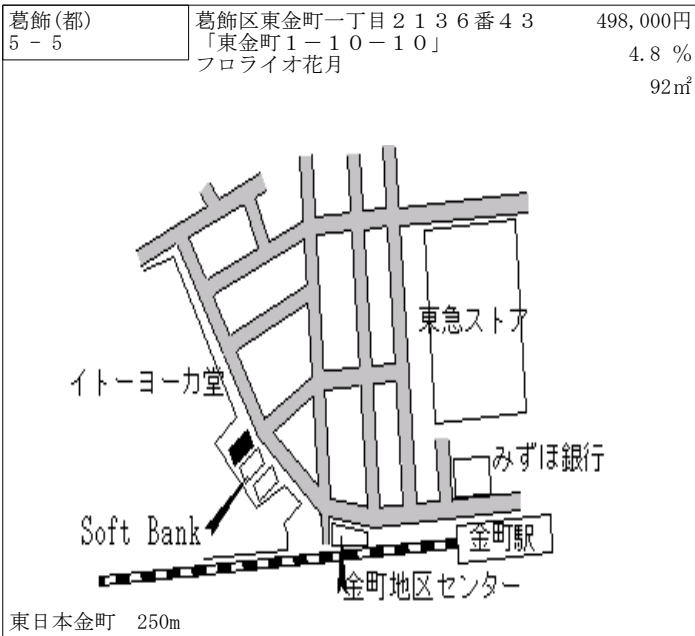
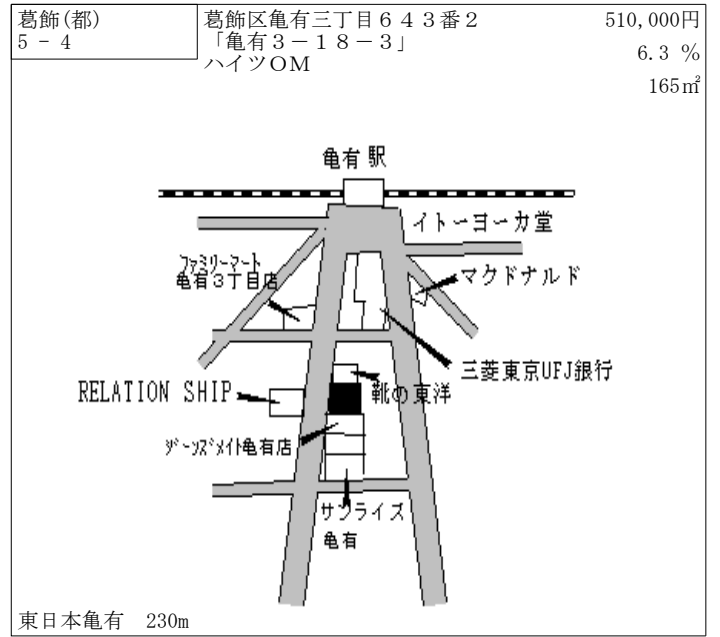
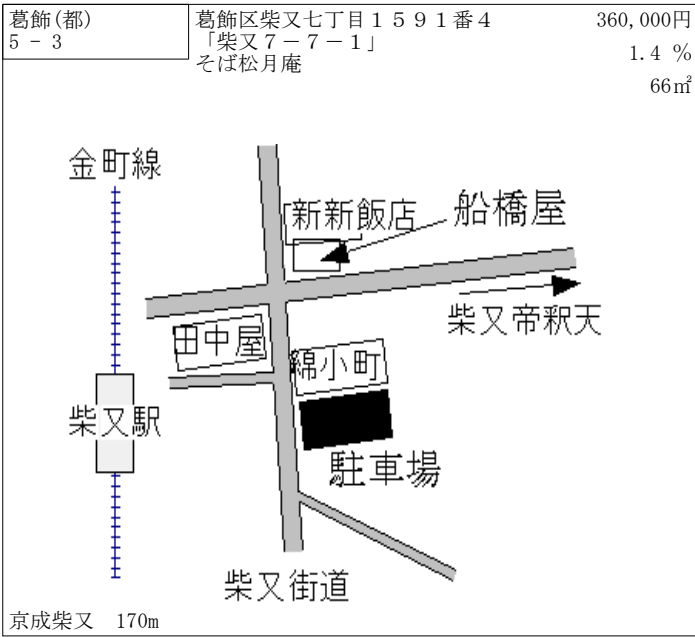

葛飾(都) 7-1	葛飾区西新小岩四丁目163番7外 1筆 「西新小岩4-20-9」	355,000円 2.9% 89㎡
--------------	--	-------------------------

東日本新小岩 750m

葛飾(都) 7-2	葛飾区小菅二丁目431番11外1 筆 「小菅2-28-2」	303,000円 164㎡
--------------	-------------------------------------	------------------

京成堀切菖蒲園 600m

葛飾(都) 7-3	葛飾区奥戸二丁目1231番5 「奥戸2-28-7」	297,000円 2.4% 102㎡
--------------	------------------------------	--------------------------

京成京成立石 1.2km

葛飾(都) 7-4	葛飾区柴又二丁目231番2 「柴又2-21-8」	329,000円 2.2% 110㎡
--------------	-----------------------------	--------------------------

京成柴又 800m

葛飾(都) 9-1	葛飾区東四つ木二丁目240番9 「東四つ木2-4-16」 マコト自動車(株)	223,000円 0.0% 528㎡
--------------	--	--------------------------

京成四ツ木 1.4km

江戸川(都) - 1	江戸川区北小岩六丁目1383番5 「北小岩6-40-11」	340,000円 1.2 % 161㎡
---------------	----------------------------------	---------------------------

京成京成小岩 530m

江戸川(都) - 2	江戸川区東小岩四丁目3054番1 「東小岩4-13-4」	373,000円 2.8 % 131㎡
---------------	---------------------------------	---------------------------

東日本小岩 850m

江戸川(都) - 3	江戸川区南小岩六丁目1947番2 5 「南小岩6-22-15」	405,000円 100㎡
---------------	---------------------------------------	------------------

東日本小岩 660m

江戸川(都) - 4	江戸川区平井一丁目106番3 「平井1-13-13」	322,000円 0.6 % 105㎡
---------------	-------------------------------	---------------------------

東日本平井 850m

江戸川(都) - 5	江戸川区字喜田町1426番4	330,000円 1.2 % 148㎡
---------------	----------------	---------------------------

地下鉄船堀 1km

江戸川(都) - 6	江戸川区春江町五丁目5番47	294,000円 0.0 % 97㎡
---------------	----------------	--------------------------

地下鉄一之江 980m

江戸川(都) - 7	江戸川区松本一丁目209番2 「松本1-27-8」	296,000円 2.1 % 70㎡
---------------	------------------------------	--------------------------

東日本新小岩 1.7km

江戸川(都) - 8	江戸川区大杉二丁目607番2外1 筆 「大杉2-4-4」	286,000円 3.6 % 132㎡
---------------	------------------------------------	---------------------------

東日本新小岩 2.7km

江戸川(都) - 9	江戸川区西葛西三丁目5番62 「西葛西3-5-15」 ステーションLA	463,000円 3.6 % 89㎡
---------------	---	--------------------------

地下鉄西葛西 400m

江戸川(都) - 10	江戸川区松島一丁目2500番2 「松島1-23-8」	340,000円 0.9 % 148㎡
----------------	-------------------------------	---------------------------

東日本新小岩 1.6km

江戸川(都) - 11	江戸川区平井三丁目1372番3 「平井3-16-21」	400,000円 0.0 % 191㎡
----------------	--------------------------------	---------------------------

東日本平井 400m

江戸川(都) - 12	江戸川区西瑞江二丁目23番31	365,000円 0.0 % 89㎡
----------------	-----------------	--------------------------

地下鉄瑞江 410m

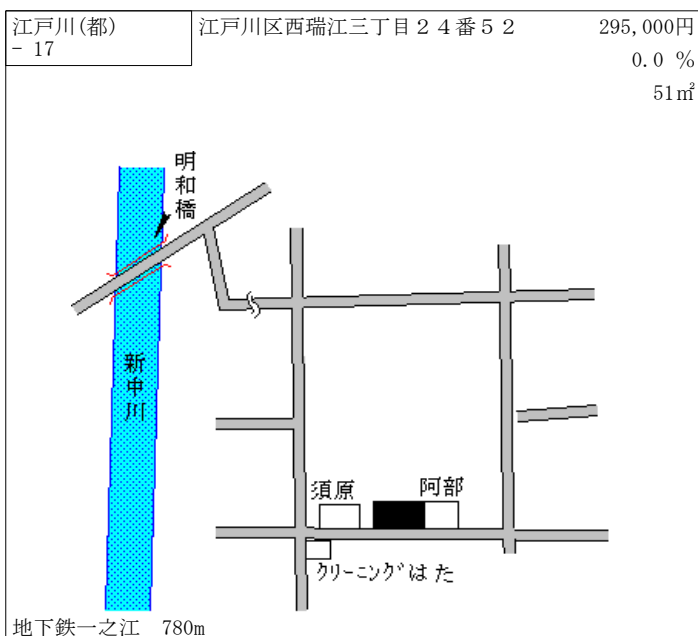
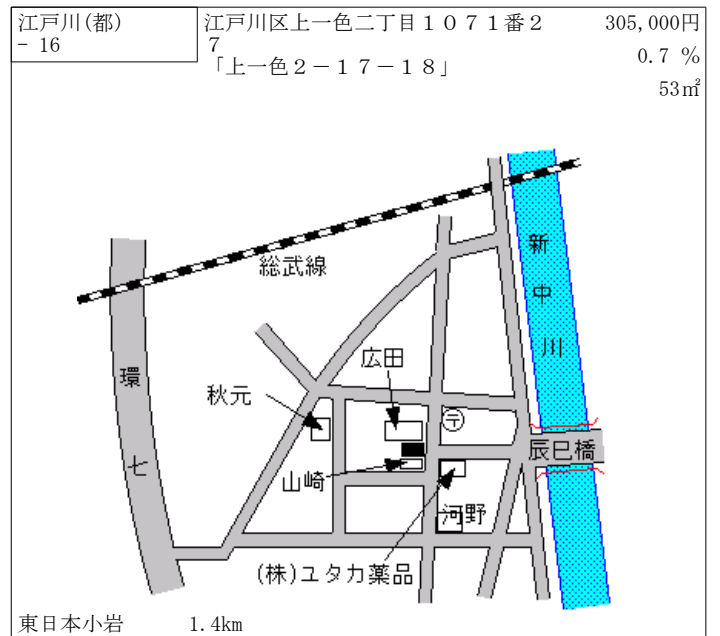
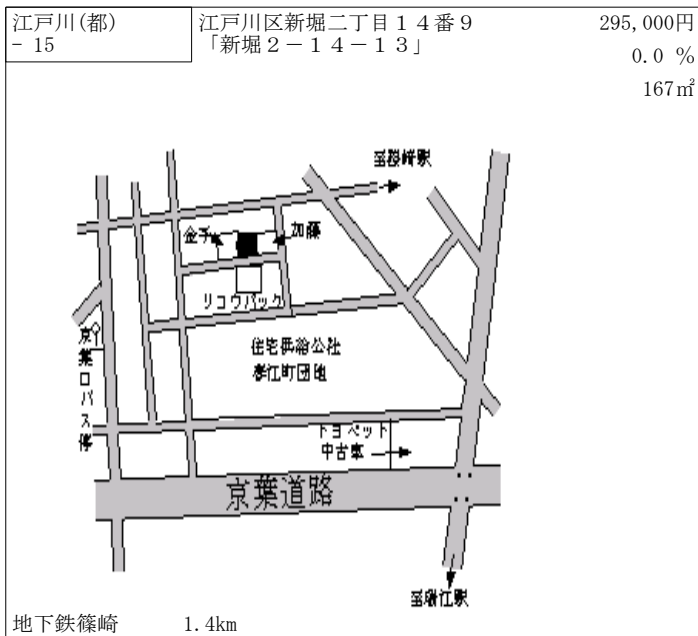
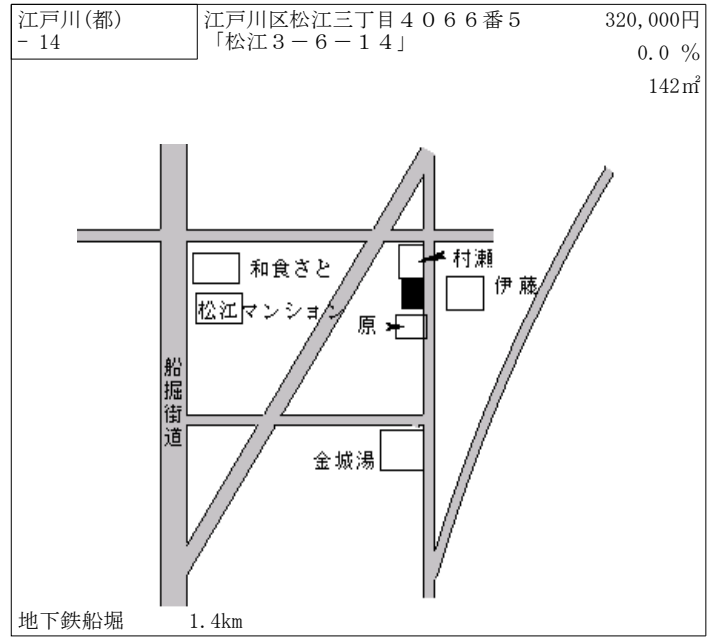
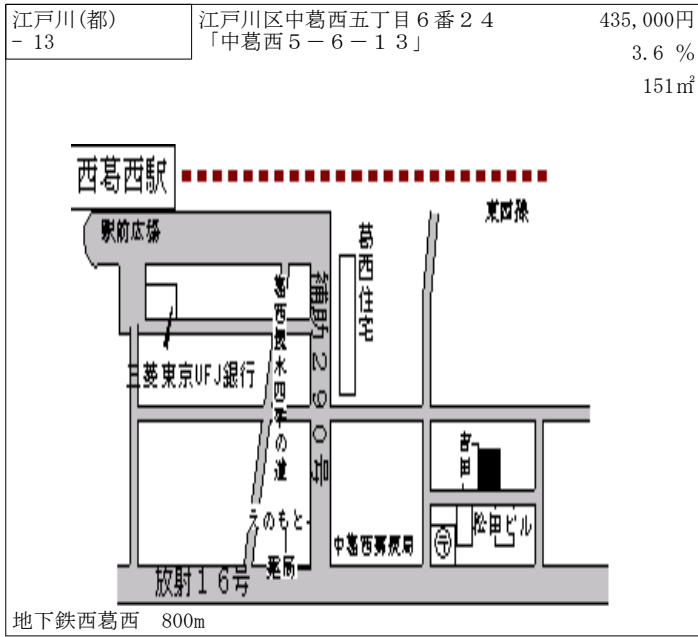

江戸川(都) - 19	江戸川区一之江六丁目41番16 「一之江6-14-3」	300,000円 0.0 % 72㎡
----------------	--------------------------------	--------------------------

地下鉄一之江 900m

江戸川(都) - 20	江戸川区鹿骨四丁目144番 「鹿骨4-7-13」	272,000円 0.7 % 132㎡
----------------	-----------------------------	---------------------------

地下鉄篠崎 1.9km

江戸川(都) - 21	江戸川区上篠崎二丁目247番2 「上篠崎2-8-13」	340,000円 0.6 % 131㎡
----------------	--------------------------------	---------------------------

地下鉄篠崎 550m

江戸川(都) - 22	江戸川区北小岩二丁目238番4 「北小岩2-25-11」	365,000円 1.4 % 136㎡
----------------	---------------------------------	---------------------------

京成京成小岩 580m

江戸川(都) - 23	江戸川区鹿骨一丁目50番2外1筆 「鹿骨1-3-11」	267,000円 0.0 % 165㎡
----------------	--------------------------------	---------------------------

地下鉄篠崎 1.9km

江戸川(都) - 24	江戸川区南篠崎町一丁目37番3 「南篠崎町1-28-3」	303,000円 1.0 % 117㎡
----------------	---------------------------------	---------------------------

地下鉄瑞江 1.2km

江戸川(都) - 25	江戸川区北葛西四丁目20番10 「北葛西4-20-13」	382,000円 2.4 % 112㎡
----------------	---------------------------------	---------------------------

地下鉄葛西 1.4km

江戸川(都) - 26	江戸川区南葛西二丁目8番19 「南葛西2-8-19」	365,000円 0.0 % 99㎡
----------------	-------------------------------	--------------------------

地下鉄葛西 1.2km

江戸川(都) 5 - 1	江戸川区北小岩二丁目530番2 「北小岩2-9-6」 (株) 富士見建設	455,000円 1.1 % 65㎡
-----------------	--	--------------------------

京成京成小岩 90m

江戸川(都) 5 - 2	江戸川区西瑞江二丁目52番3 「東瑞江1-27-5」 メゾンドコスモ3	770,000円 3.4 % 412㎡
-----------------	---	---------------------------

地下鉄瑞江 70m

江戸川(都) 5 - 3	江戸川区西葛西六丁目15番28外 1筆 「西葛西6-15-2」 ほとだビル101	1,430,000円 6.7 % 118㎡
-----------------	---	-----------------------------

地下鉄西葛西 駅前広場接面

江戸川(都) 5 - 4	江戸川区南小岩三丁目1220番3 外1筆 「南小岩3-7-11」 フヨー堂、インテリア カトレア	370,000円 2.8 % 101㎡
-----------------	---	---------------------------

東日本小岩 900m

江戸川(都) 5-5	江戸川区中央一丁目1365番2外 2筆 「中央1-3-4」 森川マンション	368,000円 3.1% 233㎡
---------------	--	--------------------------

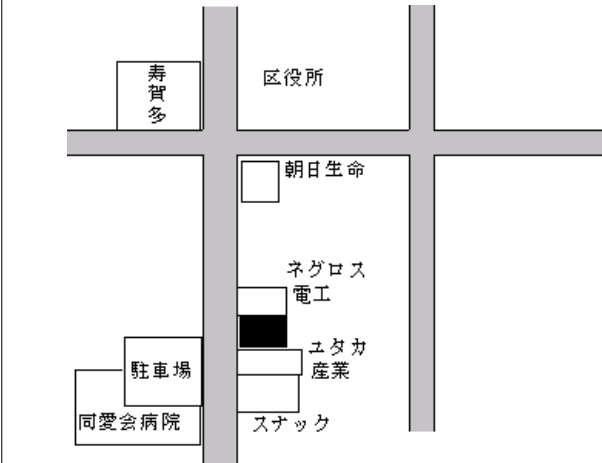

東日本新小岩 1.6km

江戸川(都) 5-6	江戸川区平井一丁目57番1外1筆 「平井1-4-14」 あづまや	343,000円 1.5% 117㎡
---------------	--	--------------------------

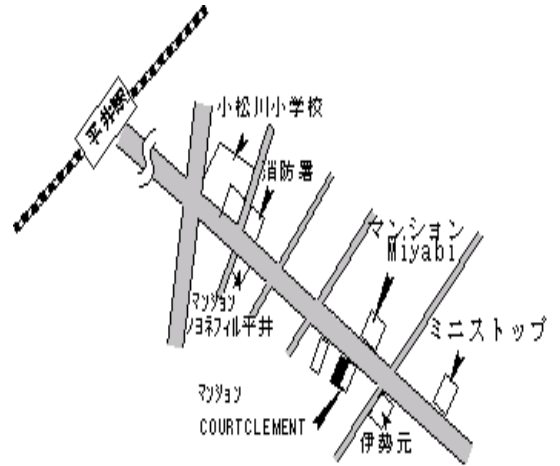

東日本平井 800m

江戸川(都) 5-7	江戸川区西小岩一丁目1958番外 1筆 「西小岩1-26-7」 朝日生命小岩ビル	800,000円 6.7% 297㎡
---------------	---	--------------------------

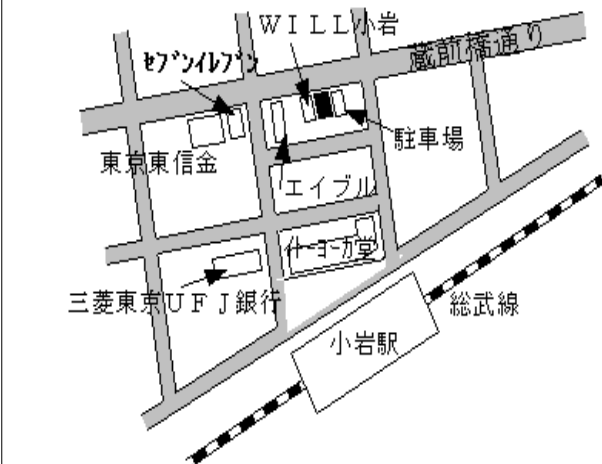

東日本小岩 270m

江戸川(都) 5-8	江戸川区中央二丁目1134番4 「中央2-13-10」 光コーポ	340,000円 3.0% 108㎡
---------------	--	--------------------------



東日本新小岩 2.4km

江戸川(都) 5-9	江戸川区篠崎町四丁目254番47 外1筆 「篠崎町4-13-18」 まことや酒店	325,000円 1.6% 76㎡
---------------	---	-------------------------

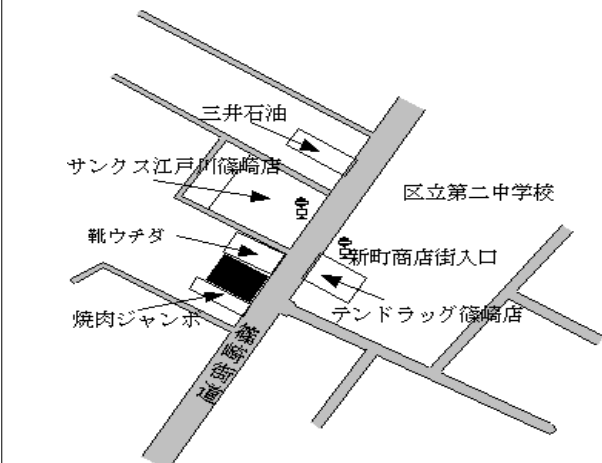

地下鉄篠崎 1.3km

江戸川(都) 5-10	江戸川区葛西一丁目261番外2筆 の内 「中葛西3-37-4 (3街区11)」 スターツ本社ビル	828,000円 4.5% 323㎡
----------------	---	--------------------------

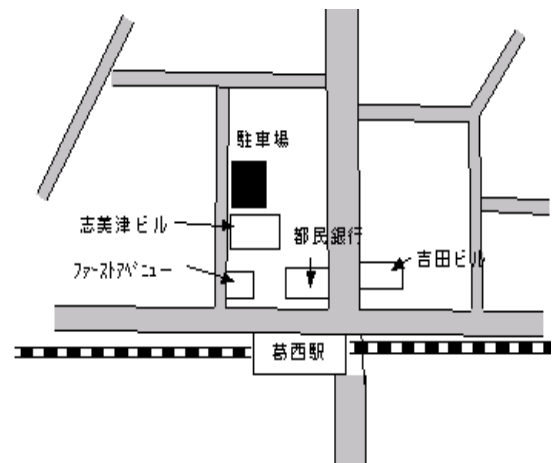

地下鉄葛西 100m

江戸川(都) 7-1	江戸川区東葛西五丁目1748番2 外1筆 「東葛西5-20-7」 サンローレル	350,000円 0.0% 125㎡
---------------	--	--------------------------

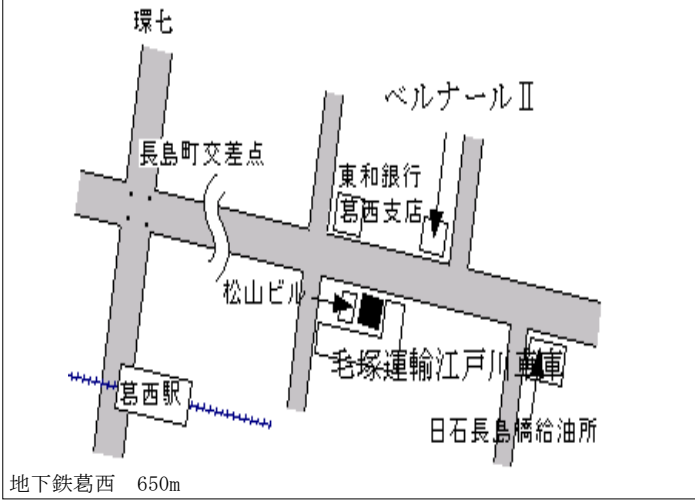

江戸川(都) 7-2	江戸川区春江町一丁目1番9外1筆 「春江町1-1-20」 バステルオート	302,000円 0.0% 331㎡
---------------	--	--------------------------

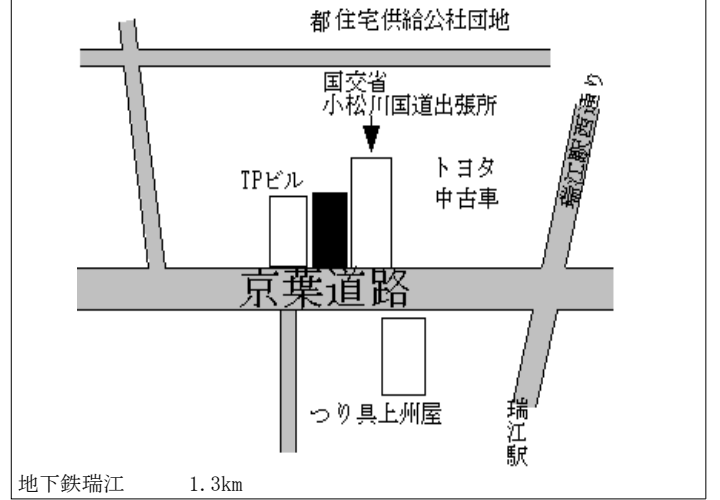

江戸川(都) 7-3	江戸川区平井七丁目1225番1外 1筆 「平井7-31-13」	290,000円 0.0% 122㎡
---------------	---------------------------------------	--------------------------

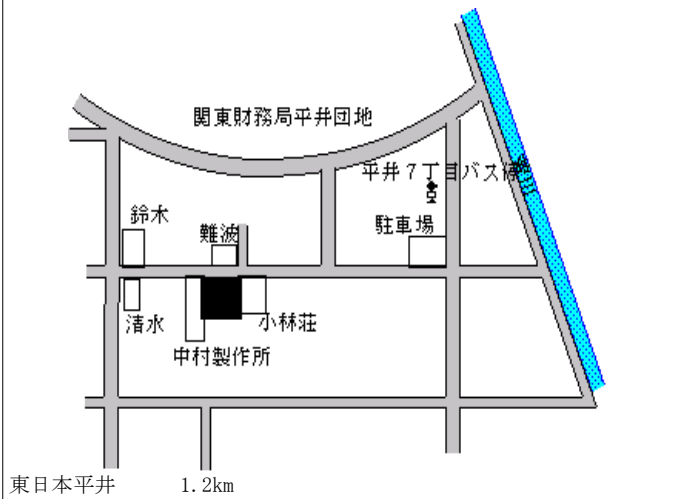

江戸川(都) 7-4	江戸川区松江四丁目5624番1 「松江4-22-13」	310,000円 0.0% 145㎡
---------------	--------------------------------	--------------------------

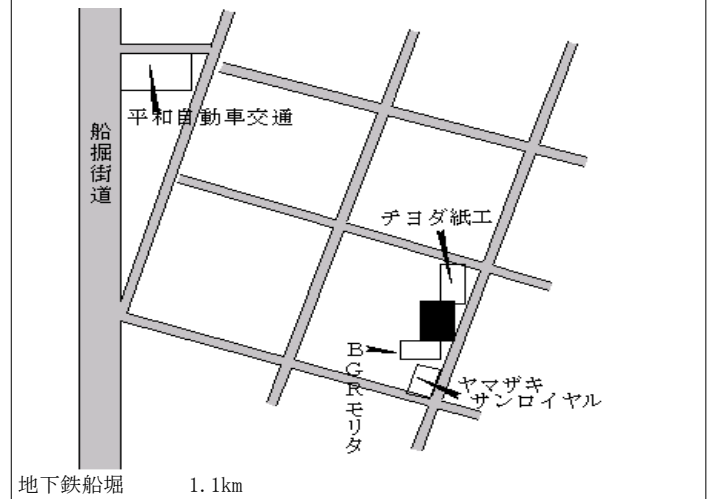

八王子(都) - 1	八王子市下柚木字一号1 2番1 0 4	126,000円 3.3 % 132㎡
---------------	---------------------	---------------------------

京王京王堀之内 2.5km

八王子(都) - 2	八王子市石川町2 5 9番1 外2筆	123,000円 2.5 % 326㎡
---------------	--------------------	---------------------------

東日本小宮 1.3km

八王子(都) - 3	八王子市富士見町2 5番5 「富士見町3 5-4」	163,000円 5.2 % 280㎡
---------------	------------------------------	---------------------------

京王京王八王子 2.3km

八王子(都) - 4	八王子市大和田町五丁目2 1番1 1 「大和田町5-2 3-1 2」	183,000円 4.6 % 181㎡
---------------	---------------------------------------	---------------------------

京王京王八王子 1.2km

八王子(都) - 5	八王子市宇津木町8 1 9番3	100,000円 2.0 % 106㎡
---------------	-----------------	---------------------------

東日本八王子 4.3km

八王子(都) - 6	八王子市子安町三丁目5 7 6番1 2 「子安町3-8-7」	282,000円 4.8 % 109㎡
---------------	-----------------------------------	---------------------------

東日本八王子 480m

八王子(都) - 7	八王子市石川町1 6 1 5 番 1 2	110,000円 2.8 % 150㎡
---------------	----------------------	---------------------------

東日本北八王子 920m

八王子(都) - 8	八王子市山田町1 6 0 4 番 4 外 1 筆	158,000円 2.6 % 221㎡
---------------	--------------------------	---------------------------

京王山田 550m

八王子(都) - 9	八王子市北野町1 2 2 番 3	178,000円 4.1 % 153㎡
---------------	------------------	---------------------------

東日本八王子 1.1km

八王子(都) - 10	八王子市安町三丁目5 8 5 番 1 4 「子安町3-35-16」	218,000円 4.3 % 286㎡
----------------	--------------------------------------	---------------------------

京王京王片倉 450m

八王子(都) - 11	八王子市片倉町9 5 6 番 2 外 1 筆	154,000円 4.1 % 202㎡
----------------	------------------------	---------------------------

東日本片倉 400m

八王子(都) - 12	八王子市片倉町2 9 5 番 1	153,000円 4.1 % 233㎡
----------------	------------------	---------------------------

京王京王片倉 540m

八王子(都) - 13	八王子市打越町1532番110	125,000円 1.6 % 161㎡
----------------	-----------------	---------------------------

京王北野 1.2km

八王子(都) - 14	八王子市散田町四丁目968番31 「散田町4-35-15」	140,000円 207㎡
----------------	----------------------------------	------------------

東日本西八王子 1.1km

八王子(都) - 15	八王子市散田町一丁目1020番1 09 「散田町1-12-3」	160,000円 3.9 % 175㎡
----------------	---------------------------------------	---------------------------

東日本西八王子 700m

八王子(都) - 16	八王子市台町二丁目99番19 「台町2-20-4」	206,000円 4.0 % 165㎡
----------------	------------------------------	---------------------------

東日本西八王子 900m

八王子(都) - 17	八王子市中野上町五丁目2896番 22 「中野上町5-20-8」	110,000円 1.9 % 217㎡
----------------	--	---------------------------

東日本八王子 4km

八王子(都) - 18	八王子市中野上町四丁目3843番 1 「中野上町4-26-19」	128,000円 2.4 % 126㎡
----------------	--	---------------------------

東日本西八王子 1.8km

八王子(都) - 19	八王子市南大沢二丁目206番8	188,000円 3.3 % 233㎡
----------------	-----------------	---------------------------

南大沢駅
中郷公園
八王子南局
メゾングリーンライフ
ディアス柏木Ⅱ
コーポラセント
パストラナー 柏木

京王南大沢 750m

八王子(都) - 20	八王子市南大沢一丁目17番13	171,000円 3.0 % 432㎡
----------------	-----------------	---------------------------

田中酒店
樋口
マンション
大田川
大田橋
多摩ニュータウン通り
モスバーガー

京王南大沢 920m

八王子(都) - 21	八王子市東浅川町183番7	126,000円 3.3 % 198㎡
----------------	---------------	---------------------------

多摩御陵 入口
甲州街道
西丸
橋本
メゾンヴェールタカオ
陵南会館
中央線

東日本高尾 1.3km

八王子(都) - 22	八王子市川口町1647番3外1筆	71,000円 ▲ 1.4 % 245㎡
----------------	------------------	----------------------------

田中
小谷田
米山
佐野
芦川
木下
薬バイゴー大栄商事
近藤建具店
新川口バス停
秋川街道

東日本八王子 6.4km

八王子(都) - 23	八王子市叶谷町867番3外1筆	157,000円 1.9 % 120㎡
----------------	-----------------	---------------------------

四谷バス停
鳳凰
青梅信用金庫
御殿返場

東日本八王子 4.8km

八王子(都) - 24	八王子市下柚木二丁目27番10	165,000円 2.5 % 155㎡
----------------	-----------------	---------------------------

由木折返場
野猿街道
富士見橋
レオパレス南大沢
レオパレス
大川瀬公園
野間
茂福

京王南大沢 2km

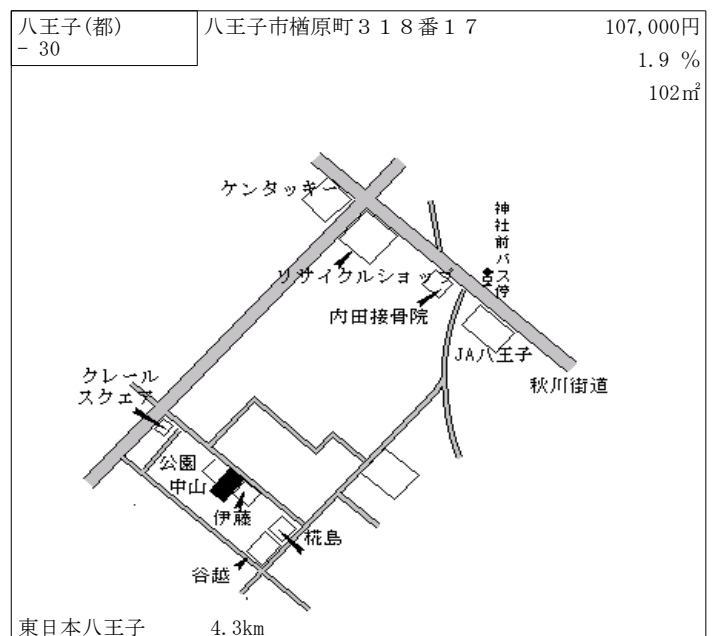
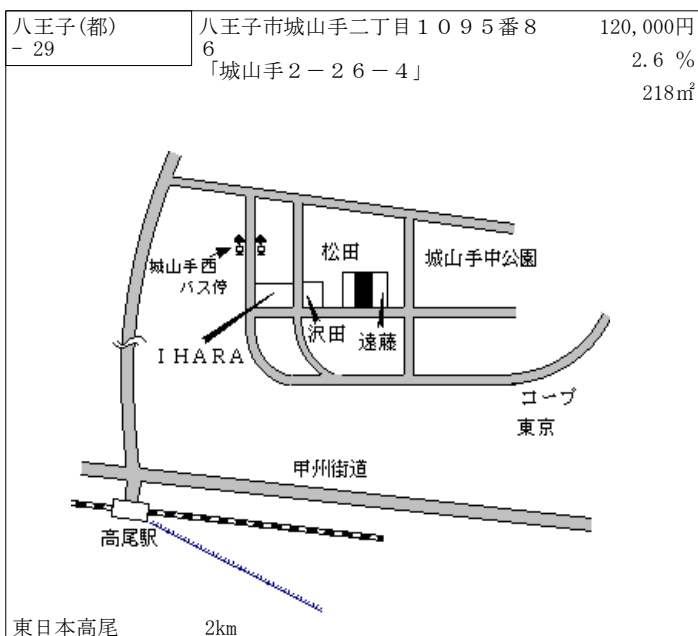
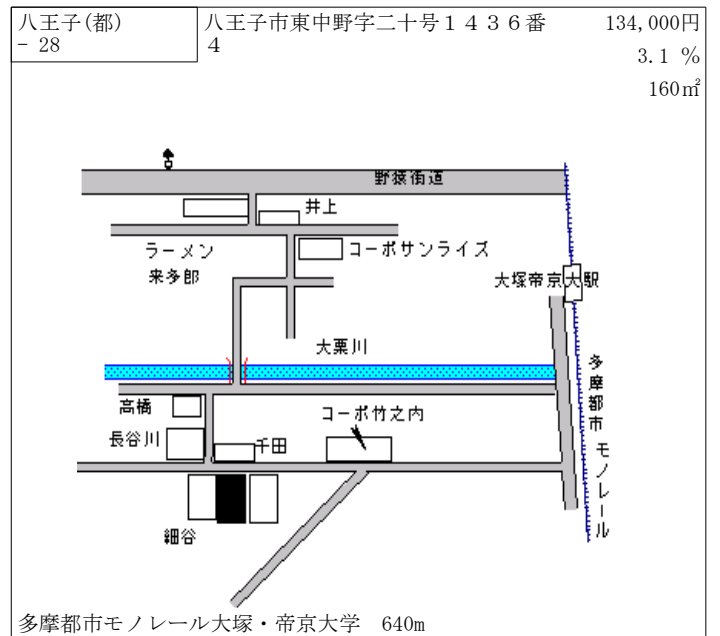
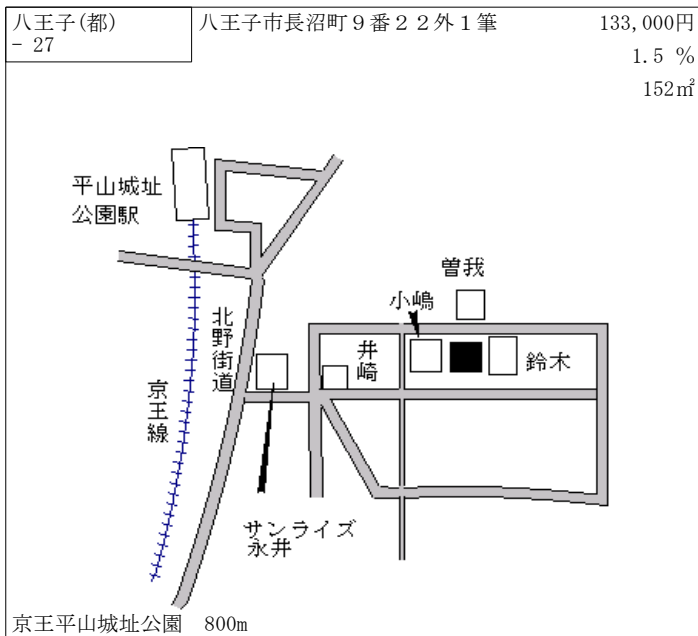
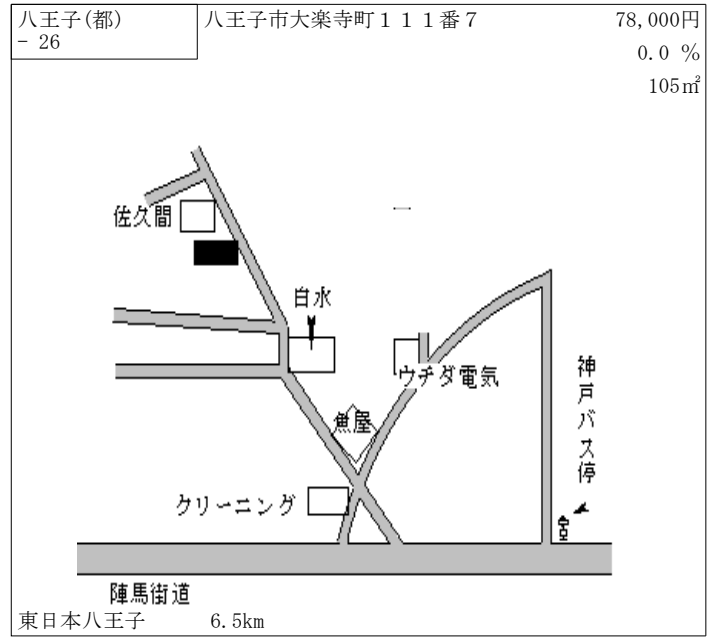
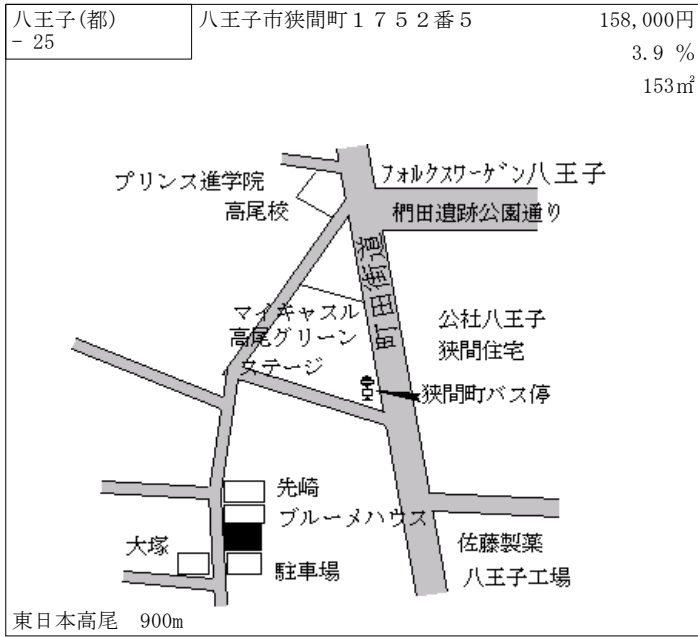

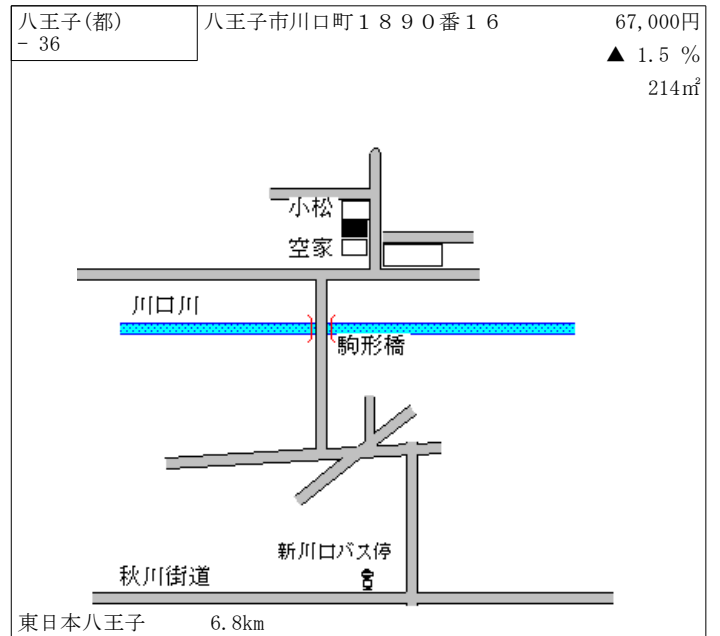
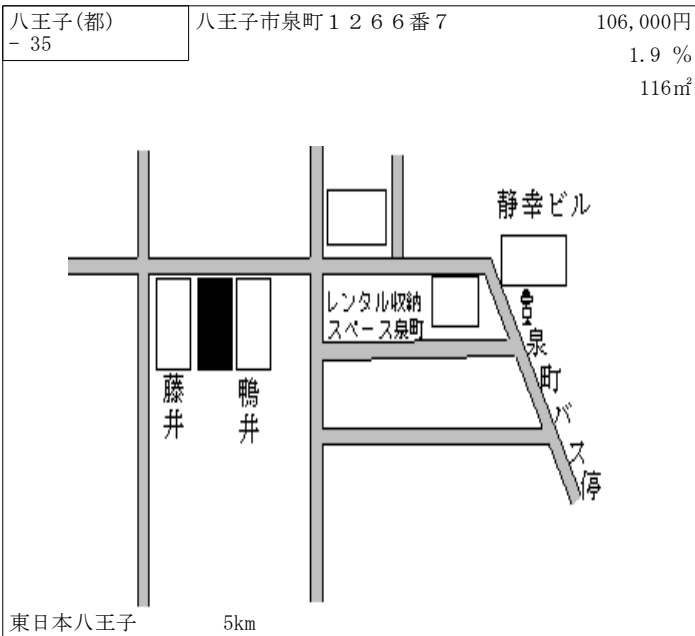
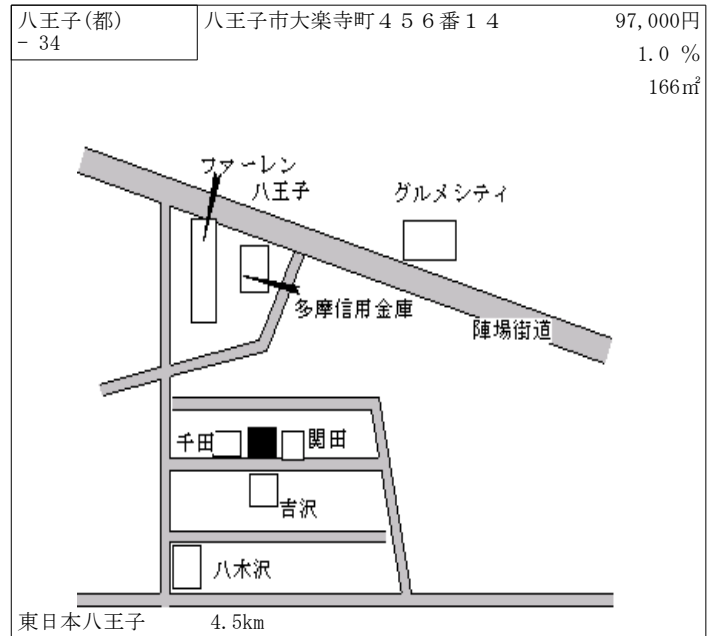
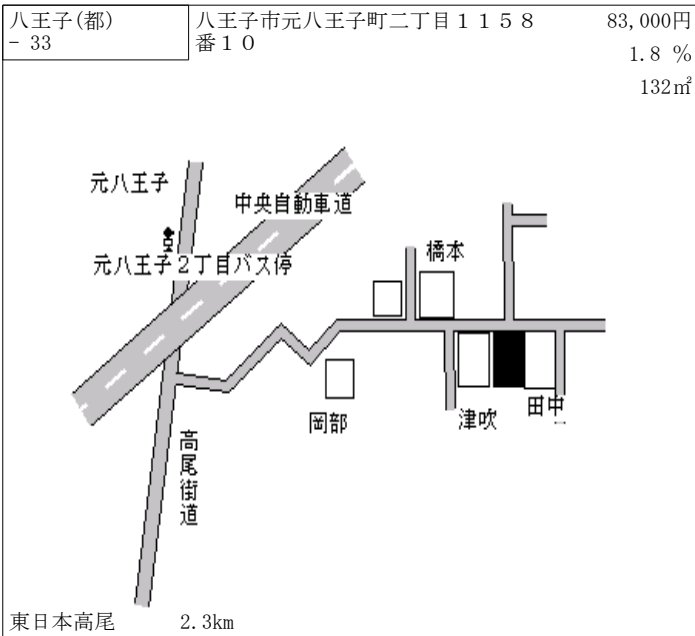
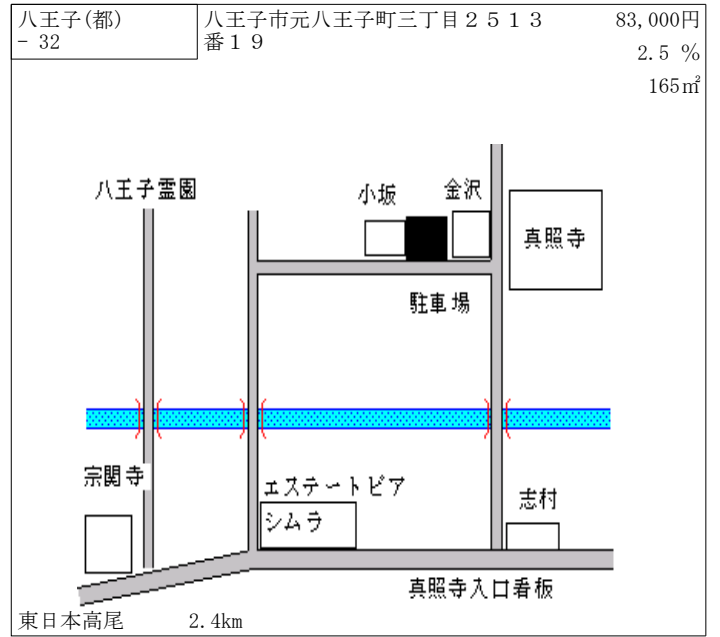
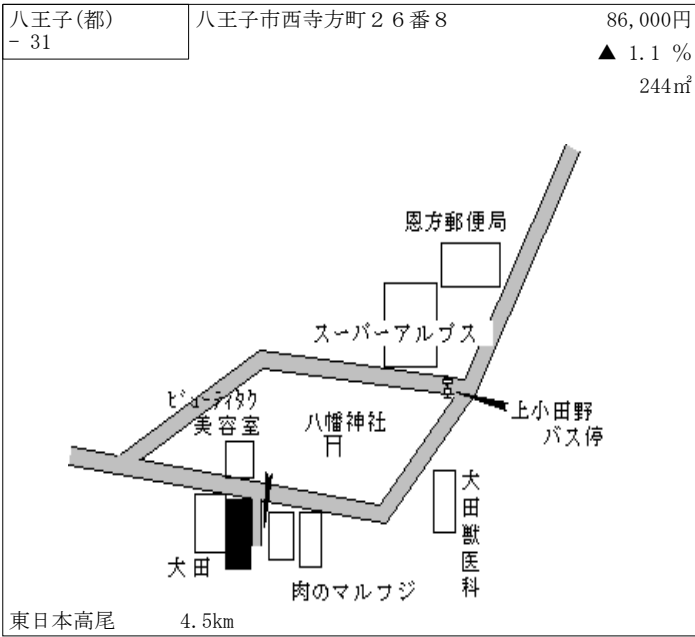

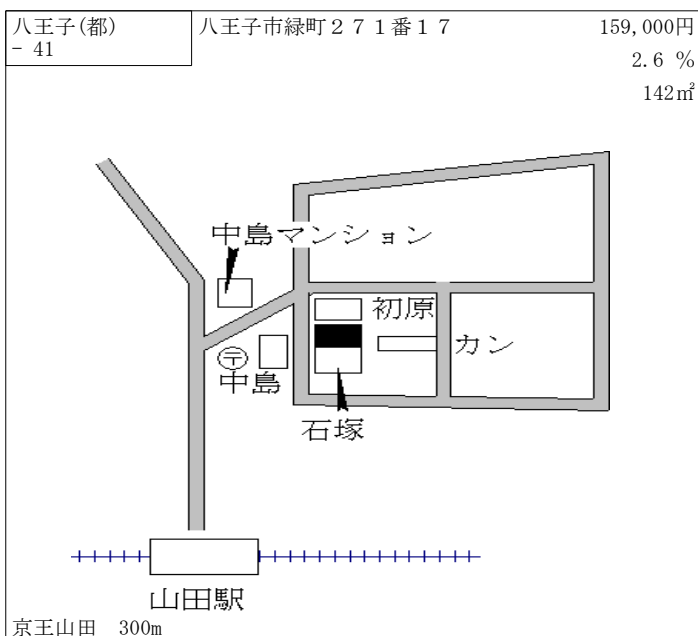
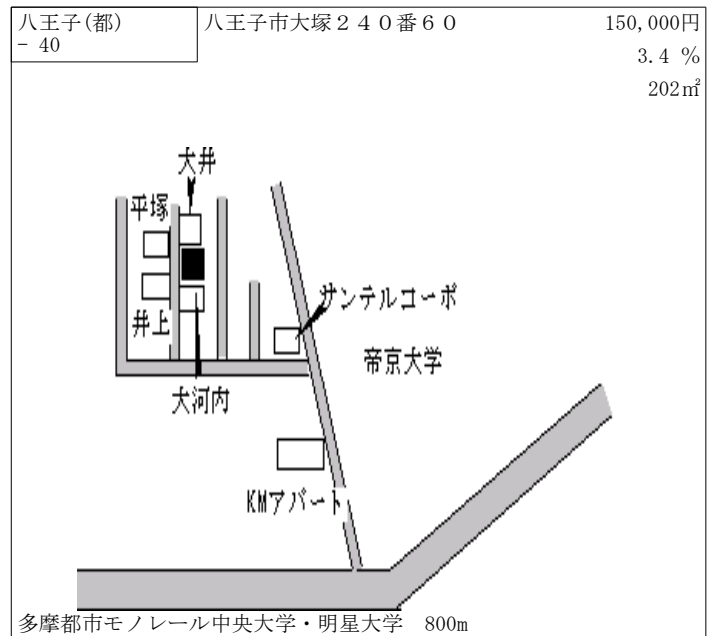
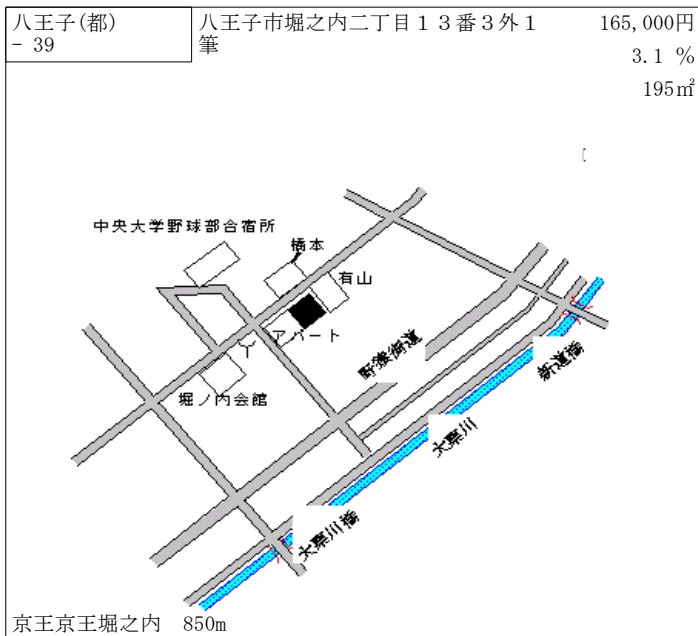
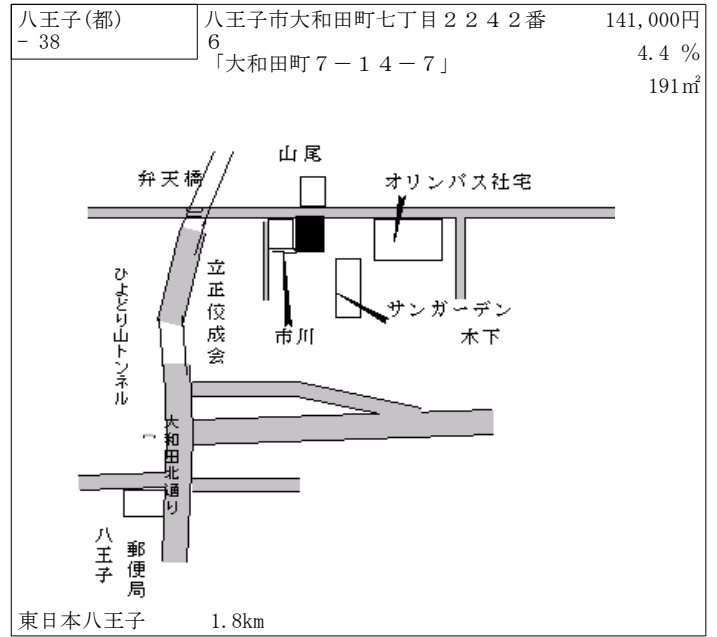
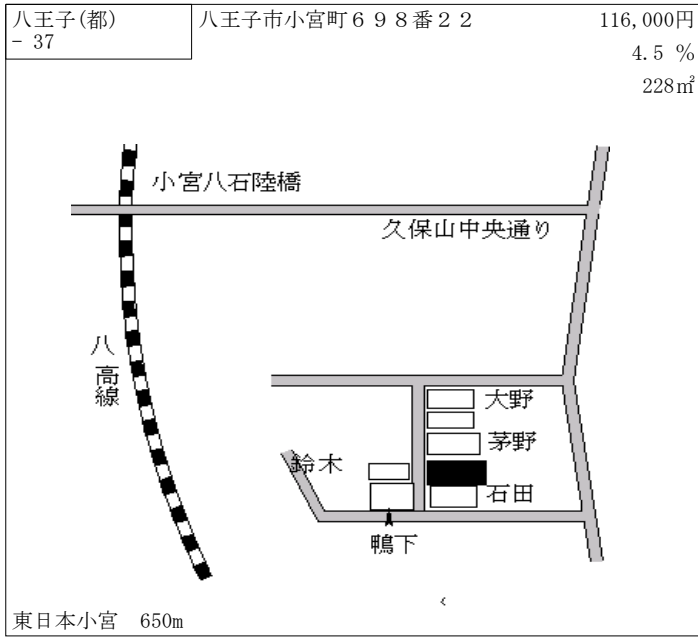

八王子(都) - 43	八王子市桐田町5 3 3 番 1 7	168,000円 1.8 % 142㎡
----------------	--------------------	---------------------------

めじろ台 1km

八王子(都) - 44	八王子市寺田町1 3 番 2 0	120,000円 2.6 % 230㎡
----------------	------------------	---------------------------

京王めじろ台 1.7km

八王子(都) - 45	八王子市上柚木字二十五号2 2 6 1 番3外1筆	131,000円 1.6 % 165㎡
----------------	------------------------------	---------------------------

京王南大沢 2km

八王子(都) - 46	八王子市安町一丁目5 5 2 番 9 「子安町1-27-24」	300,000円 5.3 % 144㎡
----------------	------------------------------------	---------------------------

東日本八王子 350m

八王子(都) - 47	八王子市めじろ台二丁目4 5 番 1 4	181,000円 1.7 % 219㎡
----------------	----------------------	---------------------------

京王めじろ台 500m

八王子(都) - 48	八王子市大和田町四丁目1 8 2 7 番 5 「大和田町4-8-8」	173,000円 4.8 % 174㎡
----------------	--	---------------------------

京王京王八王子 1.5km

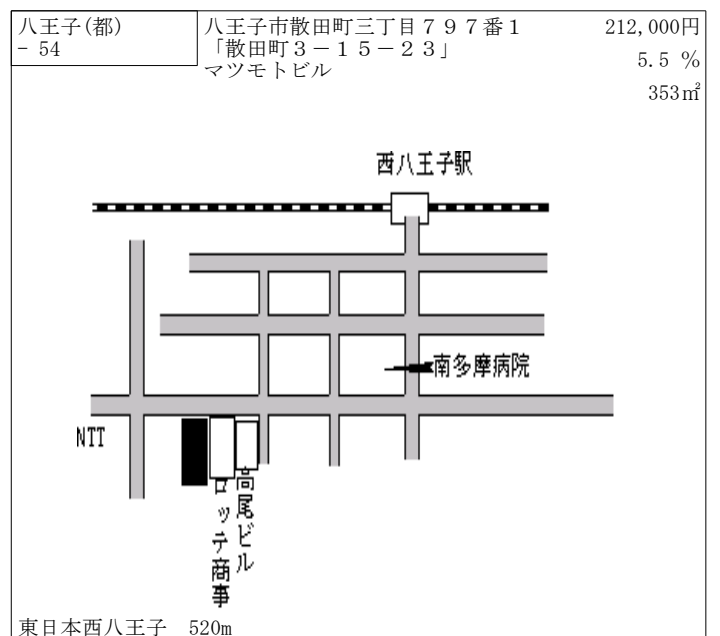
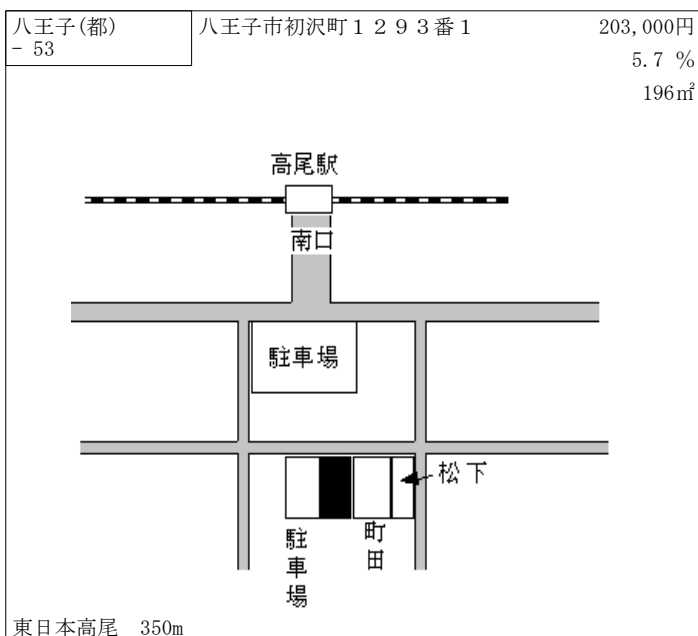
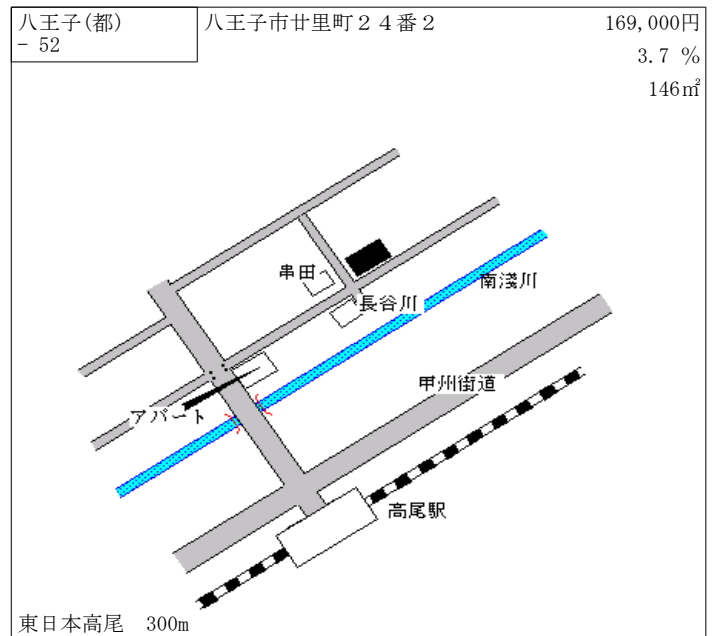
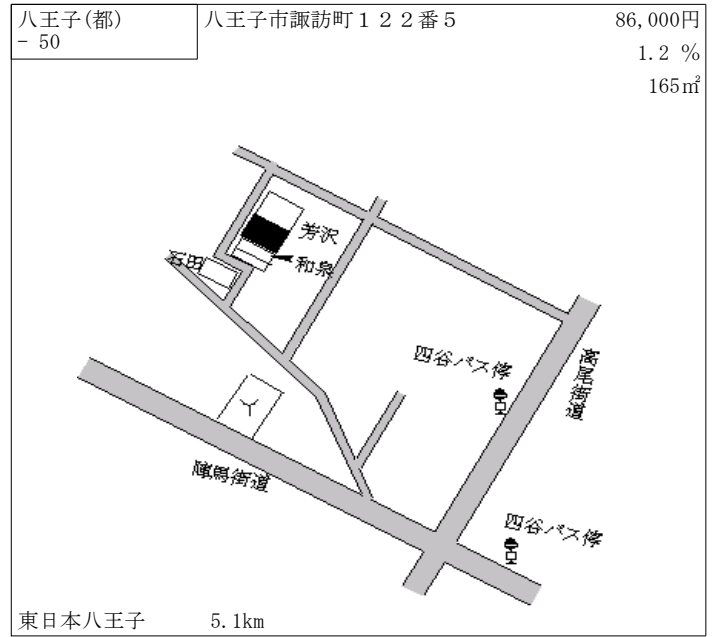
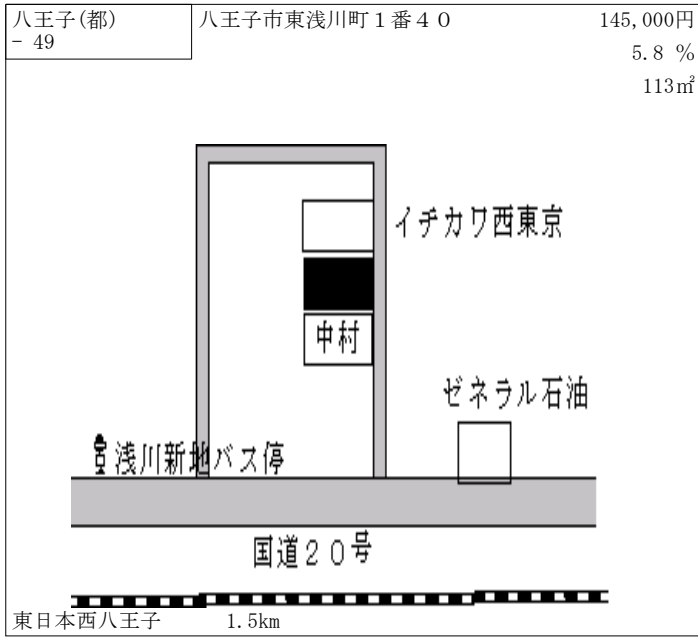

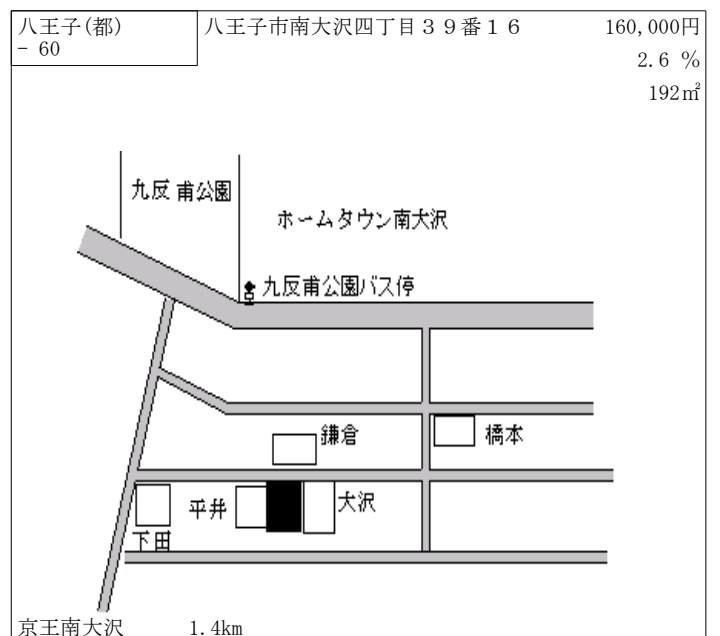
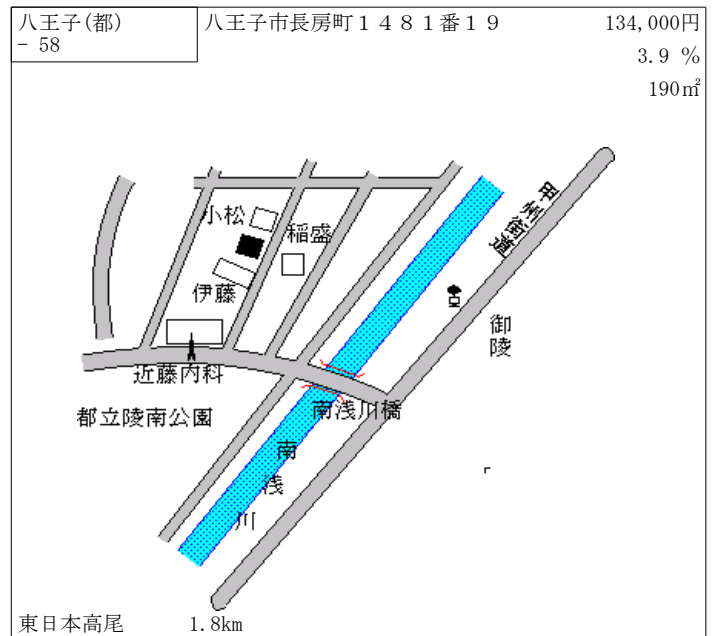
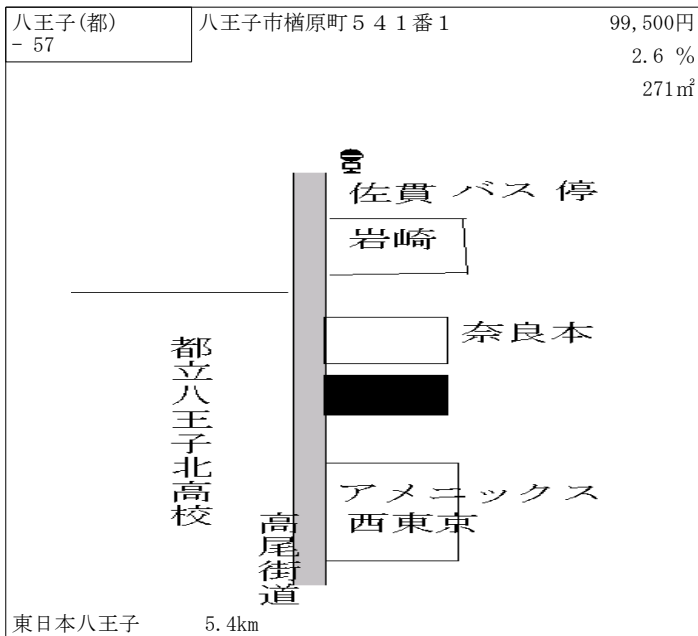
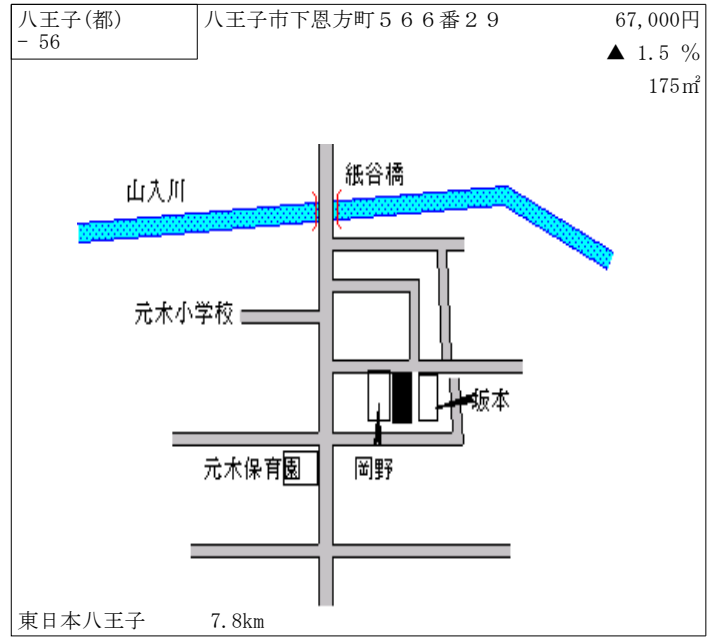
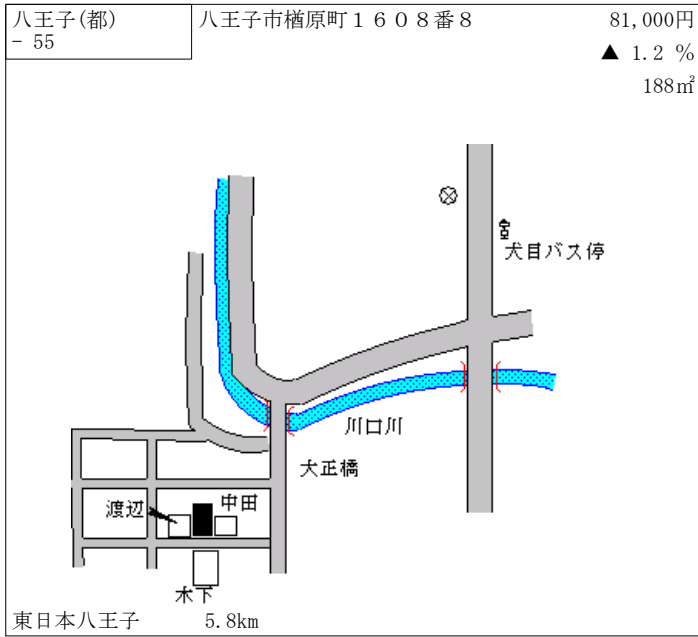

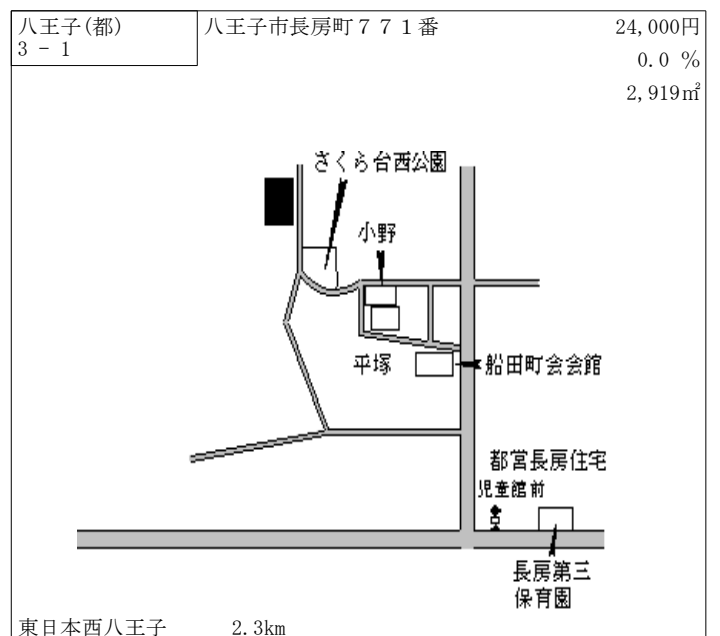
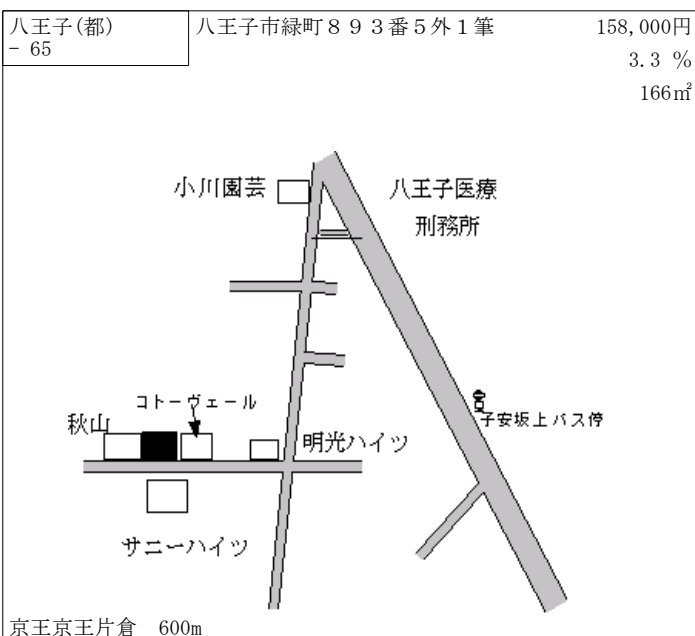
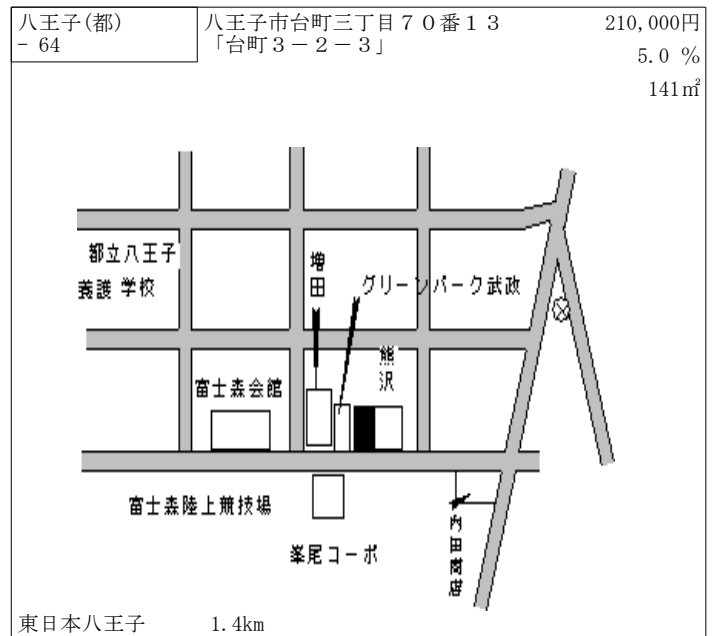
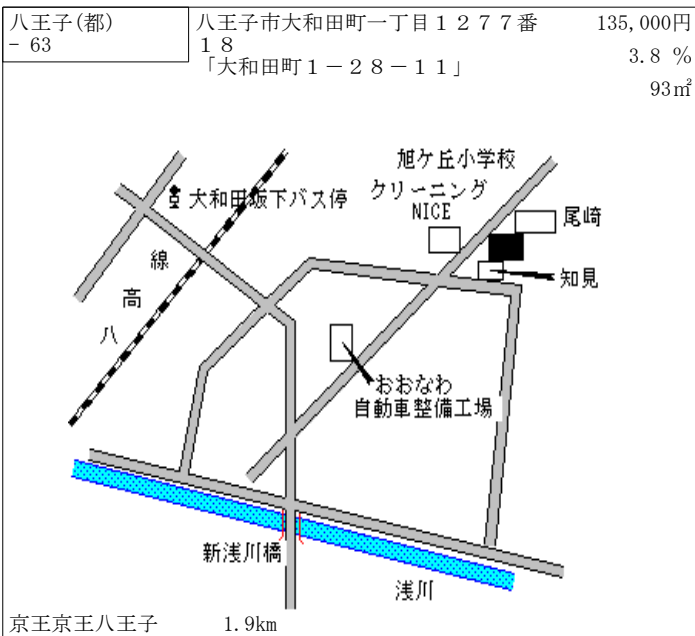
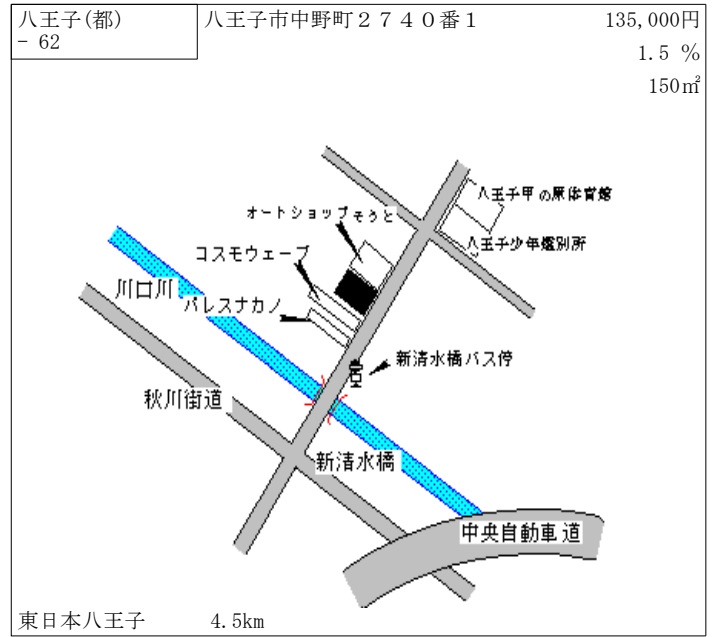
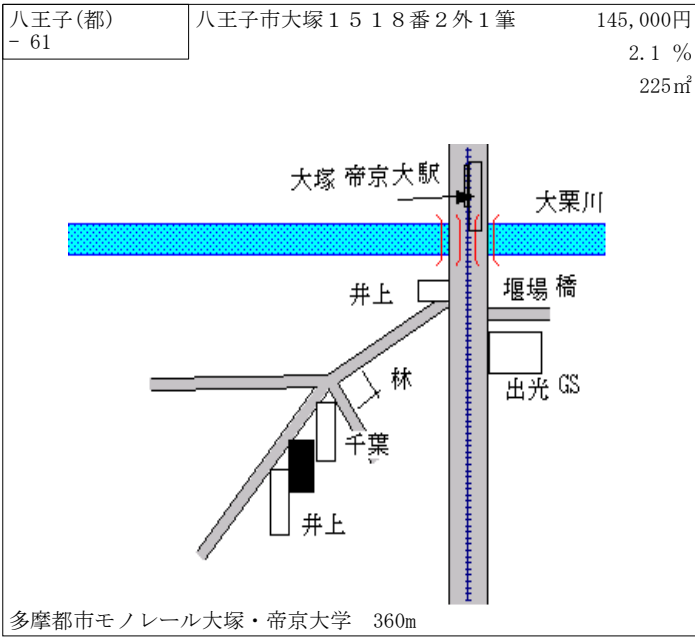

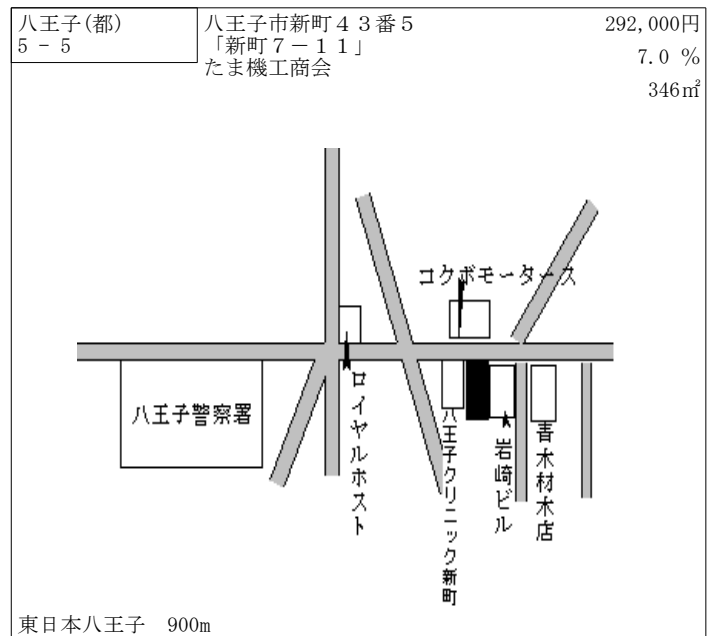
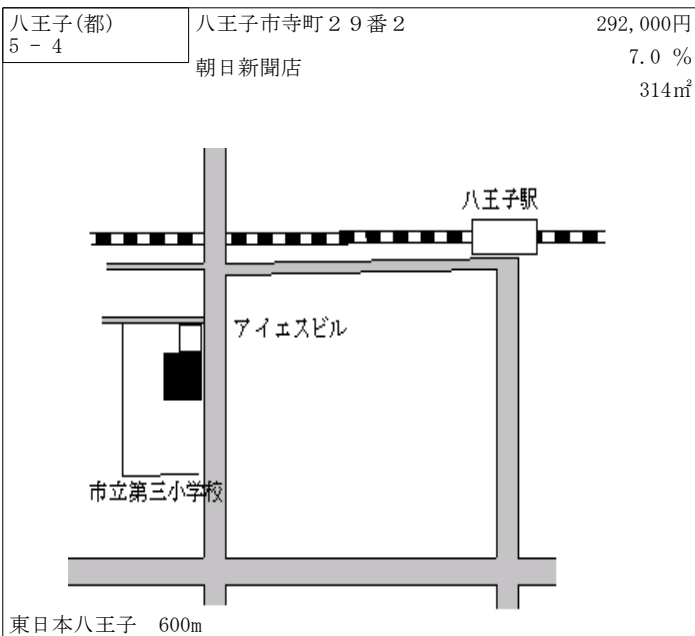
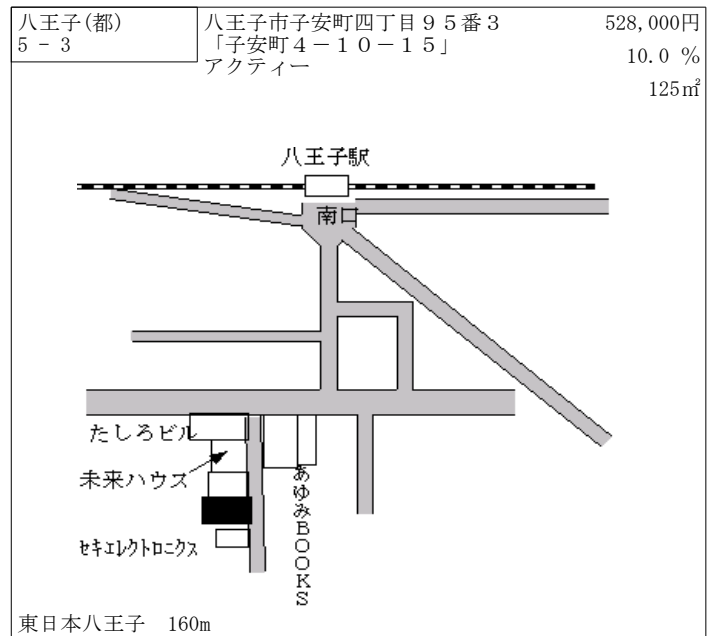
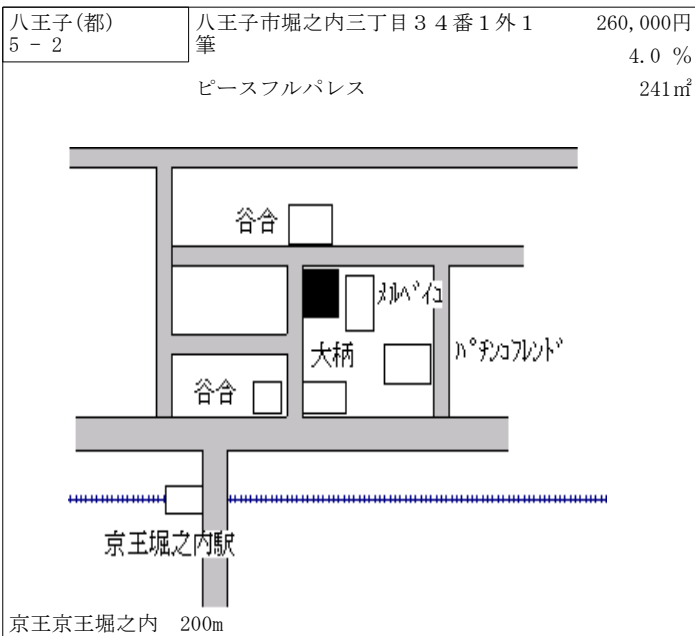
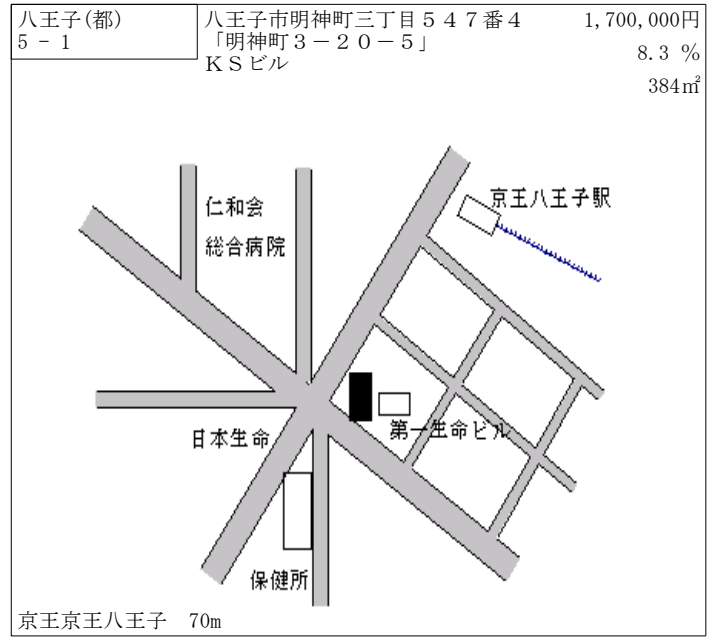
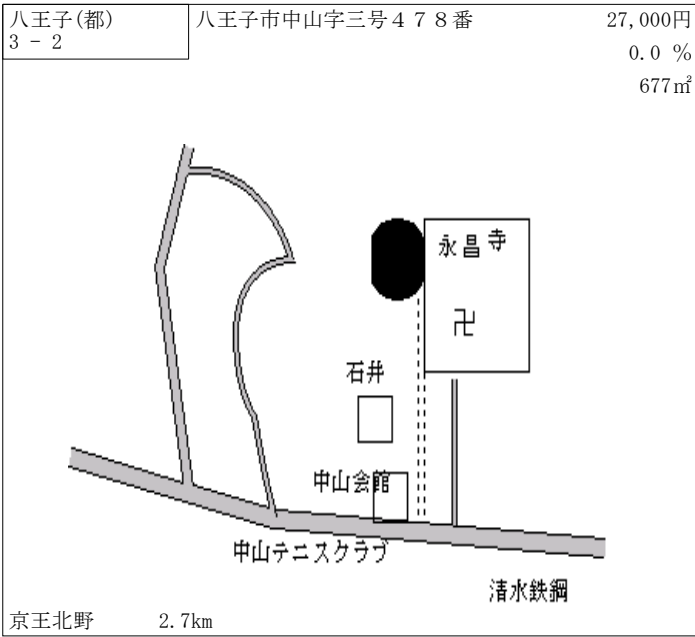

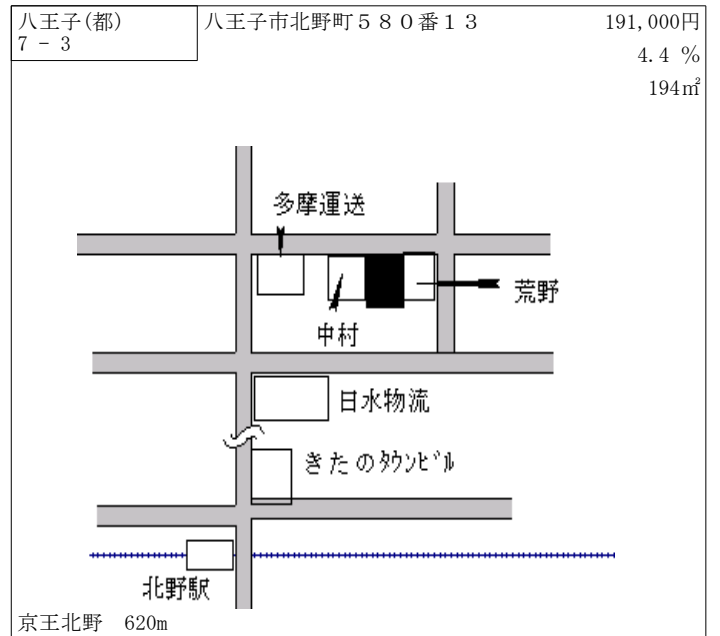
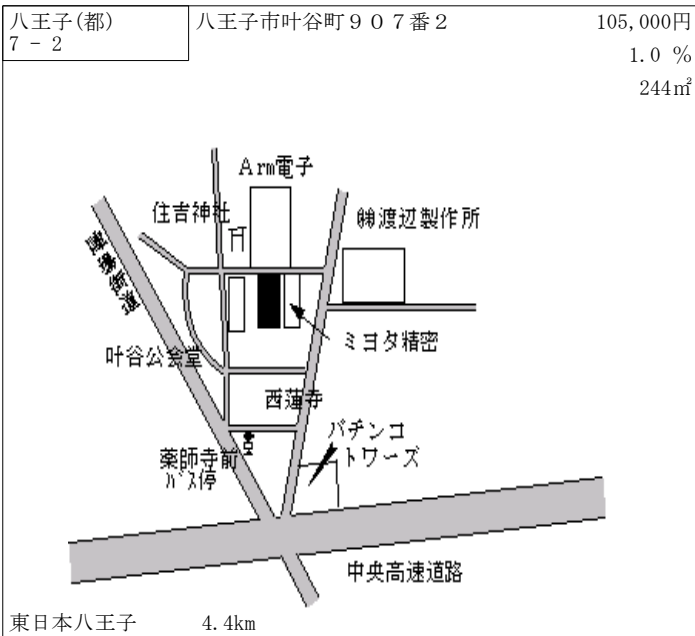
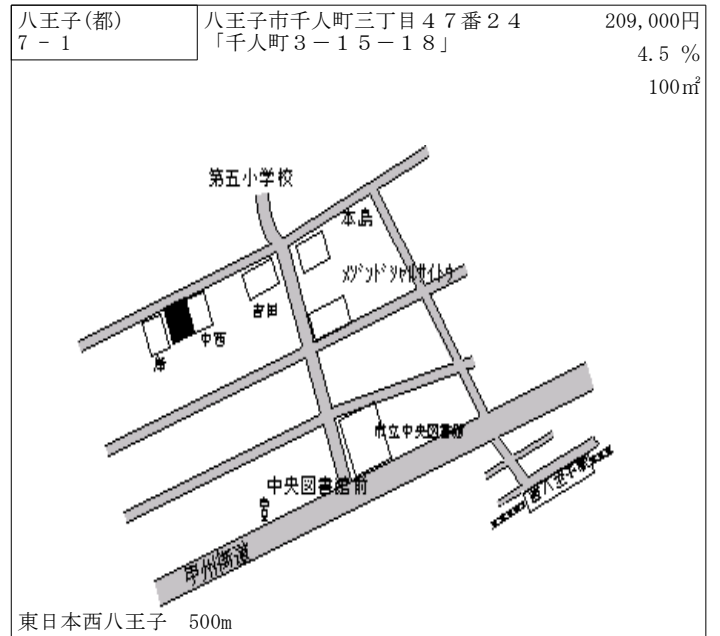
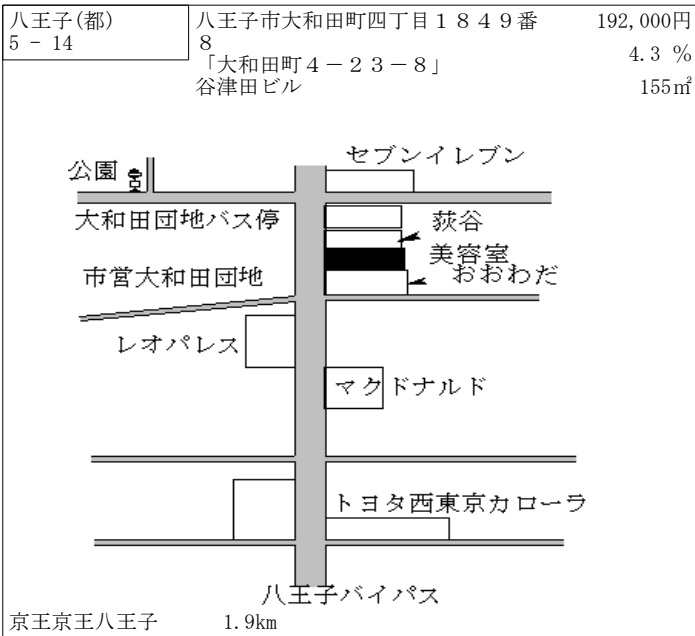
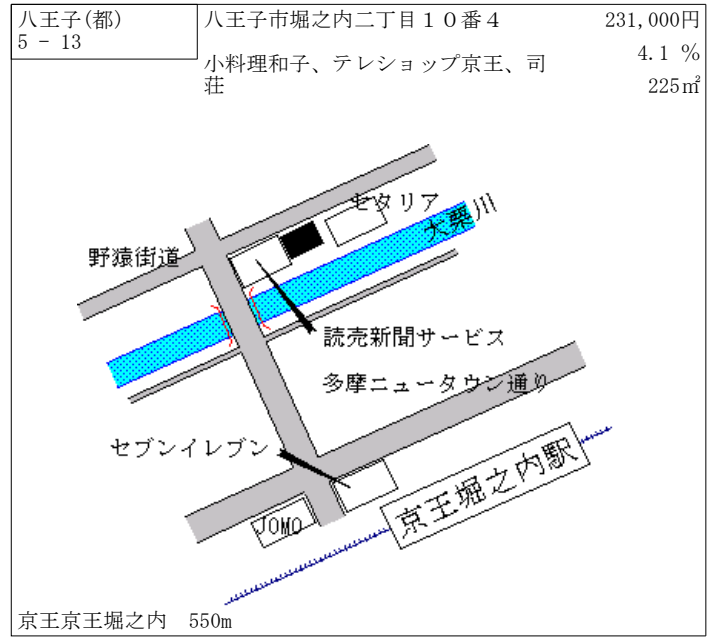
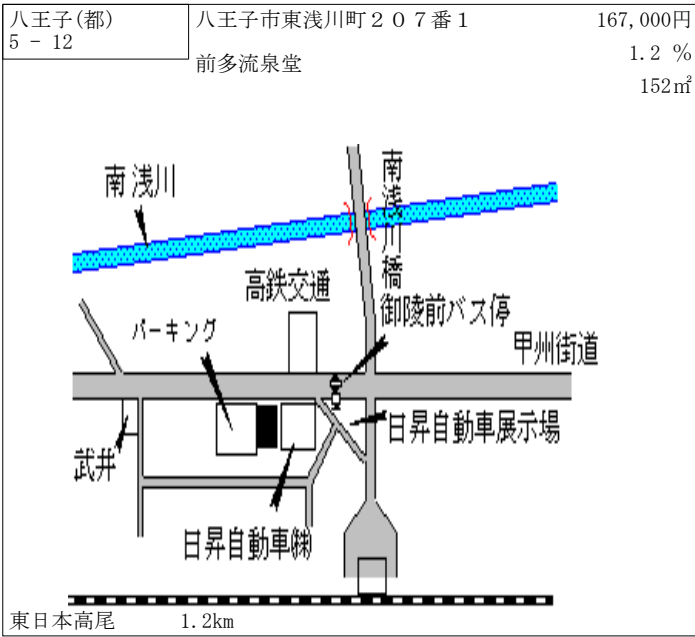

八王子(都) 7-4	八王子市高倉町21番17外1筆 大沢自動車	178,000円 3.5% 476㎡
---------------	--------------------------	--------------------------

東日本北八王子 500m

八王子(都) 10-1	八王子市上川町1748番1	41,000円 0.0% 144㎡
----------------	---------------	-------------------------

東日本八王子 11.3km

八王子(都) 10-2	八王子市西寺方町563番92	55,000円 0.0% 150㎡
----------------	----------------	-------------------------

東日本高尾 4.5km

八王子(都) 10-3	八王子市加住町一丁目206番2	53,000円 0.0% 176㎡
----------------	-----------------	-------------------------

東日本八王子 6.6km

八王子(都) 10-4	八王子市上恩方町1003番3	47,000円 0.0% 162㎡
----------------	----------------	-------------------------

東日本八王子 12.6km

八王子(都) 10-5	八王子市東中野字二号165番9外1筆	87,000円 4.8% 165㎡
----------------	--------------------	-------------------------

多摩都市モノレール大塚・帝京大学 500m

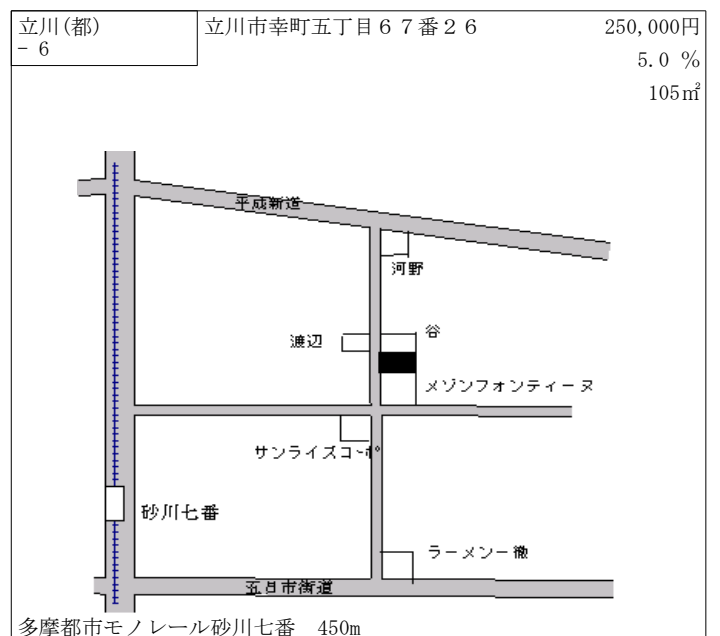
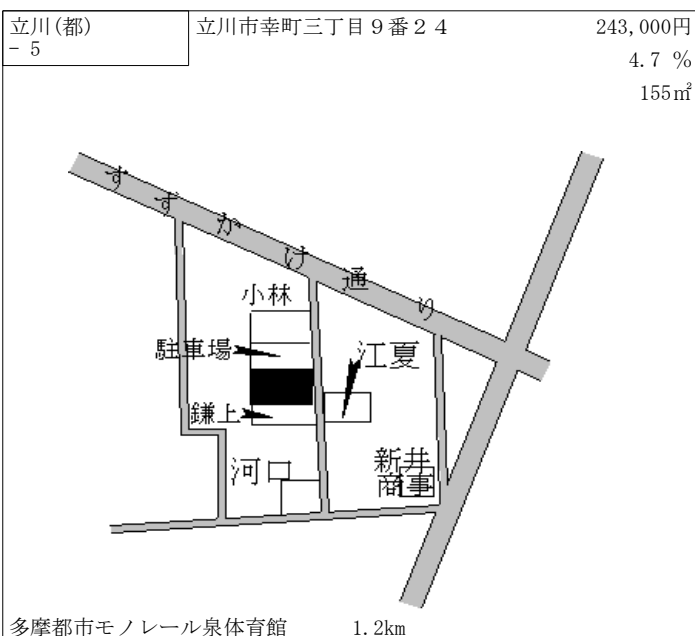
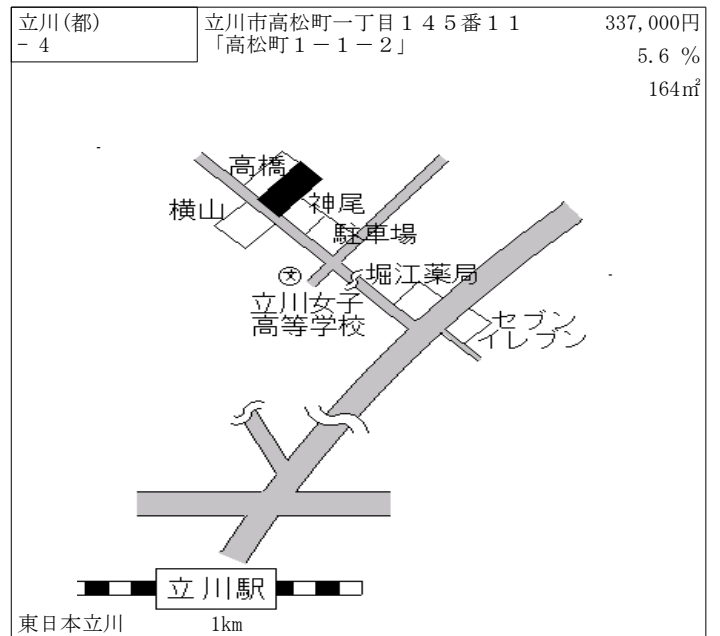
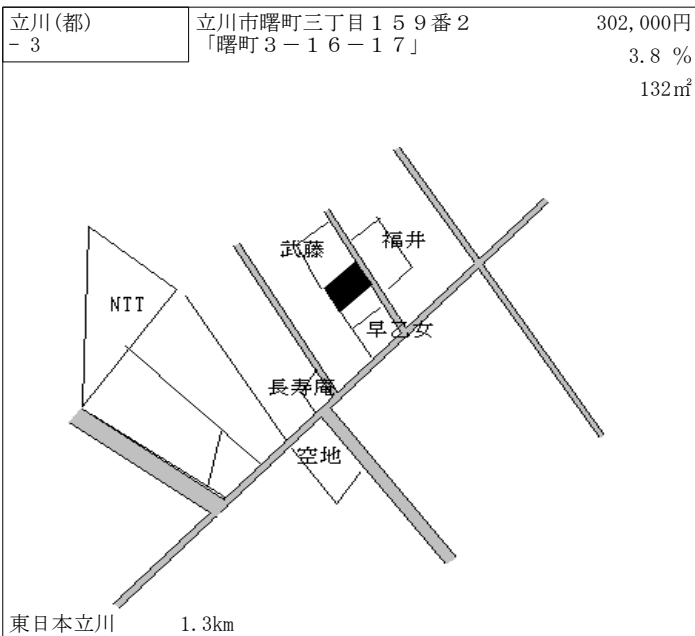
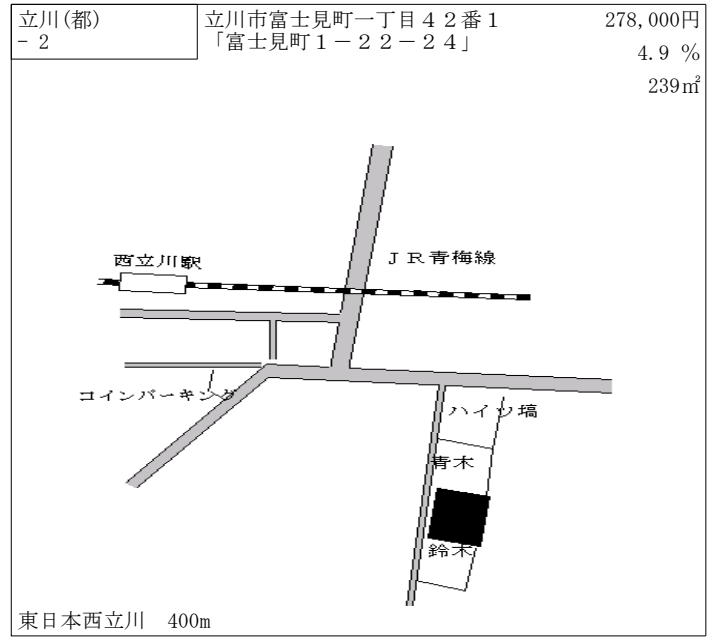
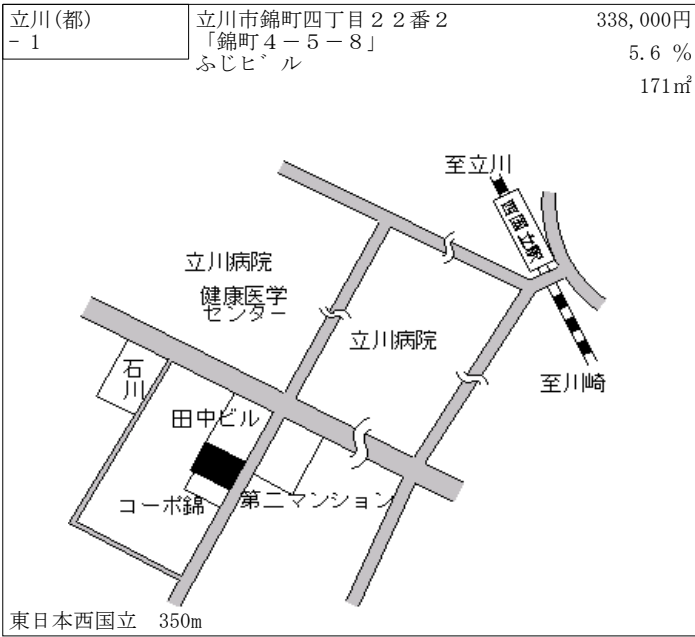

立川(都) - 7	立川市柴崎町五丁目123番11 「柴崎町5-14-16」	209,000円 3.0 % 111㎡
--------------	---------------------------------	---------------------------

至昭島
福社会館前バス停
新奥多摩街道
菊池
川島
陸川
上條
立川市福祉会館
東日本立川 1.8km

立川(都) - 8	立川市柏町四丁目65番26	272,000円 6.7 % 104㎡
--------------	---------------	---------------------------

西武拝島線
玉川上水駅
芋窪街道
浦澤
菊池
大石
カサザランカ
西武玉川上水 300m

立川(都) - 9	立川市柏町一丁目10番16	243,000円 5.7 % 234㎡
--------------	---------------	---------------------------

芋窪街道
多摩都市モノレール
青木
佐藤
テニース
フォレスタ
カシワ
多摩都市モノレール泉体育館 350m

立川(都) - 10	立川市砂川町六丁目31番9	198,000円 4.2 % 91㎡
---------------	---------------	--------------------------

西武拝島線
至玉川上水
志茂
石井
平山
若原
滝島
西武玉川上水 1.4km

立川(都) - 11	立川市上砂町三丁目45番14	178,000円 4.1 % 130㎡
---------------	----------------	---------------------------

至五日市
大宝寺
砂川一番
村上
豊泉
茂木
大崎
高澤
須崎
桜井
G.S.
至杉並
西武武蔵砂川 750m

立川(都) - 12	立川市西砂町二丁目28番66	170,000円 3.7 % 153㎡
---------------	----------------	---------------------------

五日市
小林
松葉
安藤
西武立川 1.1km

立川(都) - 13	立川市一番町三丁目16番10	178,000円 3.5 % 202㎡
---------------	----------------	---------------------------

西武西武立川 1.1km

立川(都) - 14	立川市錦町五丁目167番28外1 筆 「錦町5-16-7」	304,000円 5.2 % 114㎡
---------------	-------------------------------------	---------------------------

東日本立川 1.4km

立川(都) - 15	立川市柴崎町五丁目47番5	252,000円 5.0 % 181㎡
---------------	---------------	---------------------------

多摩都市モノレール泉体育館 850m

立川(都) 5-1	立川市柴崎町二丁目201番3 「柴崎町2-2-9」 日盛ビル	745,000円 8.8 % 244㎡
--------------	--------------------------------------	---------------------------

東日本立川 250m

立川(都) 5-2	立川市錦町二丁目86番1 「錦町2-1-2」 フコク生命館	1,530,000円 12.5 % 270㎡
--------------	-------------------------------------	------------------------------

東日本立川 250m

立川(都) 5-3	立川市錦町一丁目121番48 「錦町1-16-14」 ヘルパーステーションコスモス立川	443,000円 4.7 % 165㎡
--------------	---	---------------------------

東日本立川 950m

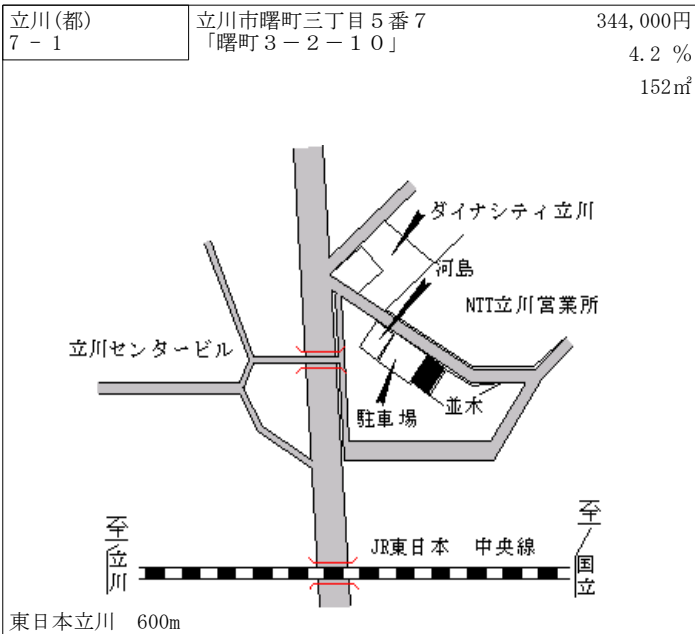
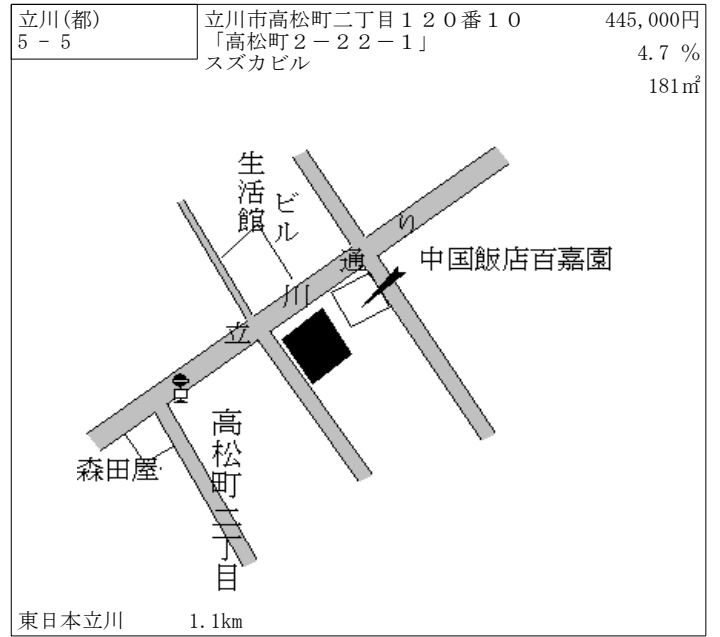
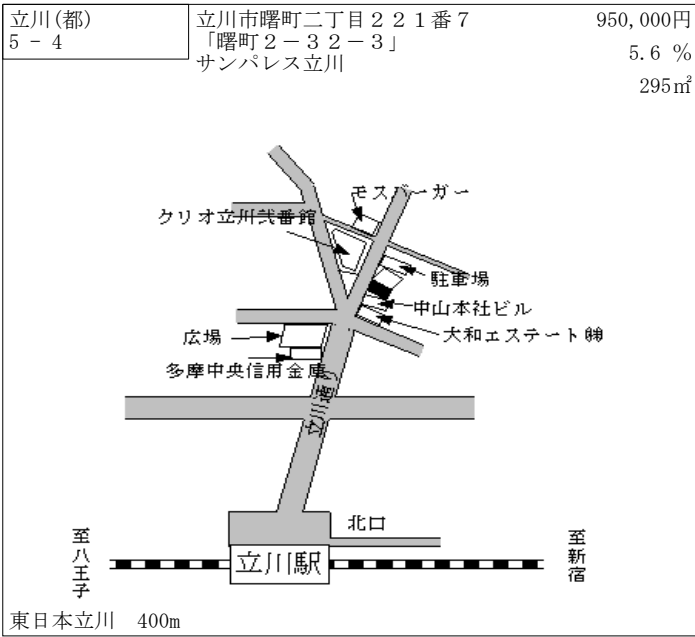

武蔵野(都) - 1	武蔵野市境三丁目324番33外1 筆 「境3-18-4」	410,000円 2.0% 149㎡
---------------	------------------------------------	--------------------------

東日本武蔵境 600m

武蔵野(都) - 2	武蔵野市関前四丁目1085番12 「関前4-7-1」	360,000円 3.4% 117㎡
---------------	-------------------------------	--------------------------

東日本武蔵境 1.3km

武蔵野(都) - 3	武蔵野市吉祥寺南町三丁目2528番66 「吉祥寺南町3-31-11」	610,000円 0.0% 291㎡
---------------	---------------------------------------	--------------------------

東日本吉祥寺 1.1km

武蔵野(都) - 4	武蔵野市境南町五丁目728番23 「境南町5-4-13」	380,000円 3.3% 228㎡
---------------	---------------------------------	--------------------------

東日本武蔵境 1km

武蔵野(都) - 5	武蔵野市八幡町三丁目320番8 「八幡町3-2-36」	329,000円 1.2% 148㎡
---------------	--------------------------------	--------------------------

東日本三鷹 2km

武蔵野(都) - 6	武蔵野市吉祥寺北町三丁目987番2 「吉祥寺北町3-13-31」	416,000円 2.7% 119㎡
---------------	-------------------------------------	--------------------------

東日本吉祥寺 2km

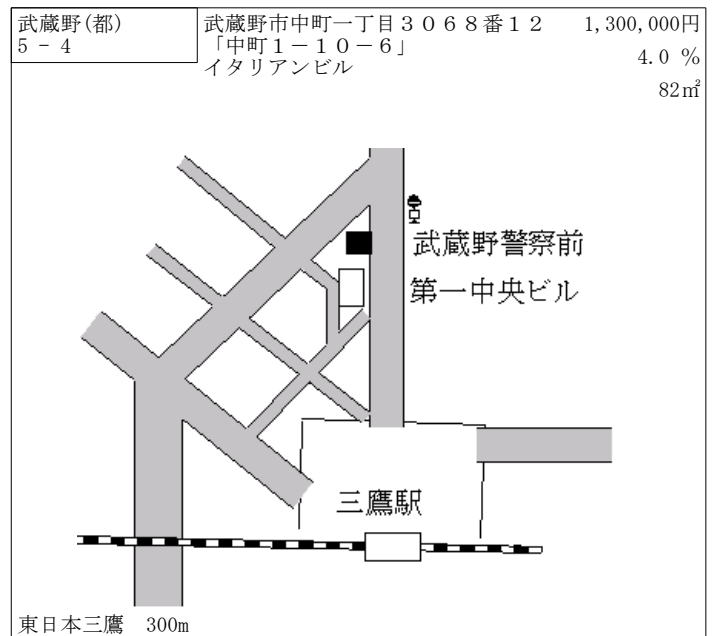
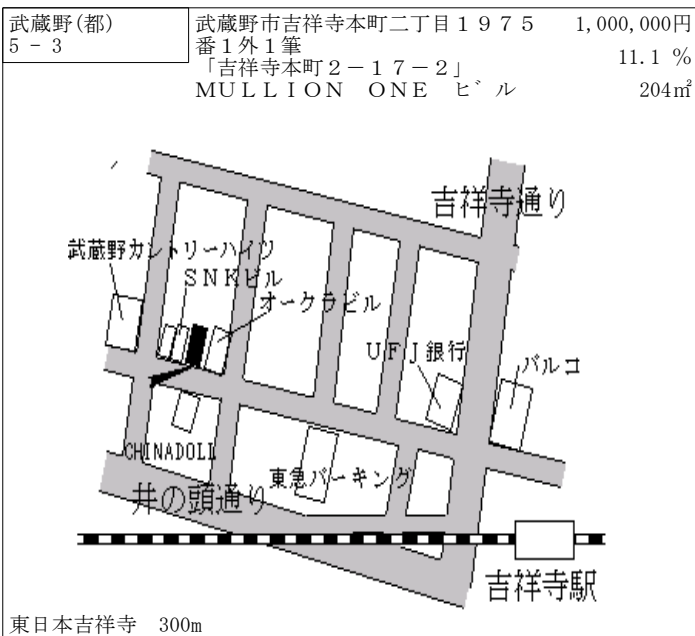
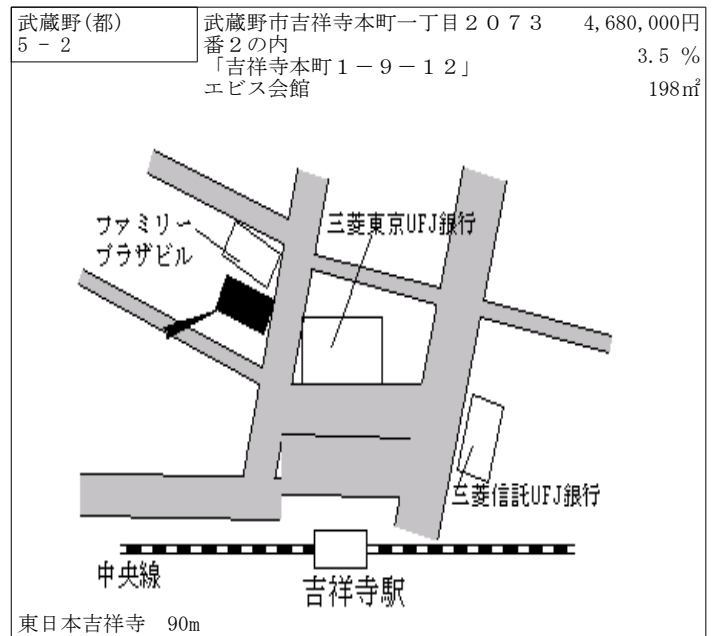
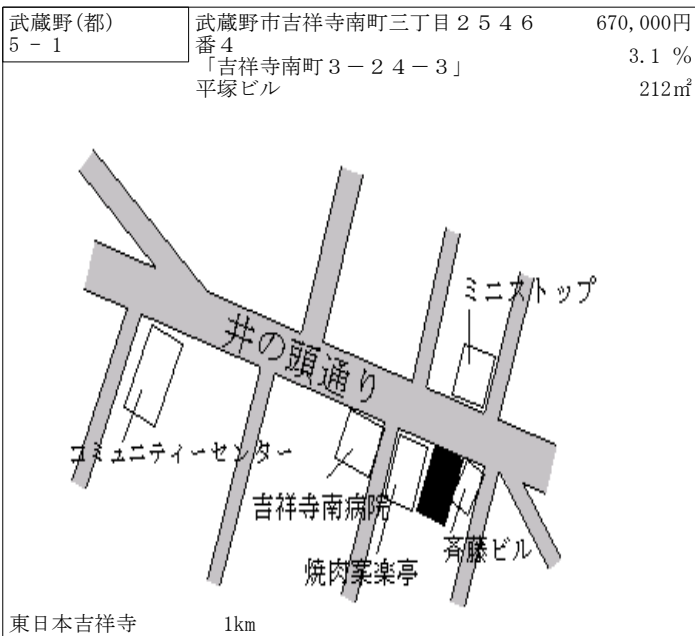
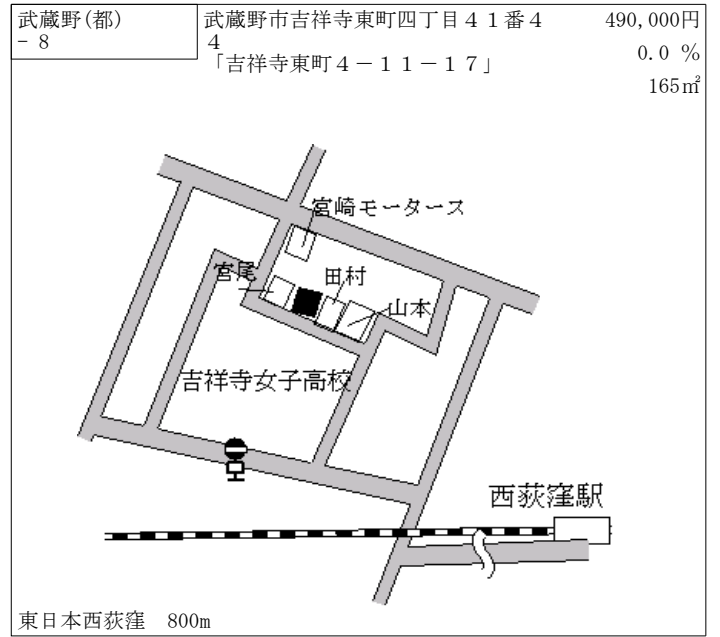
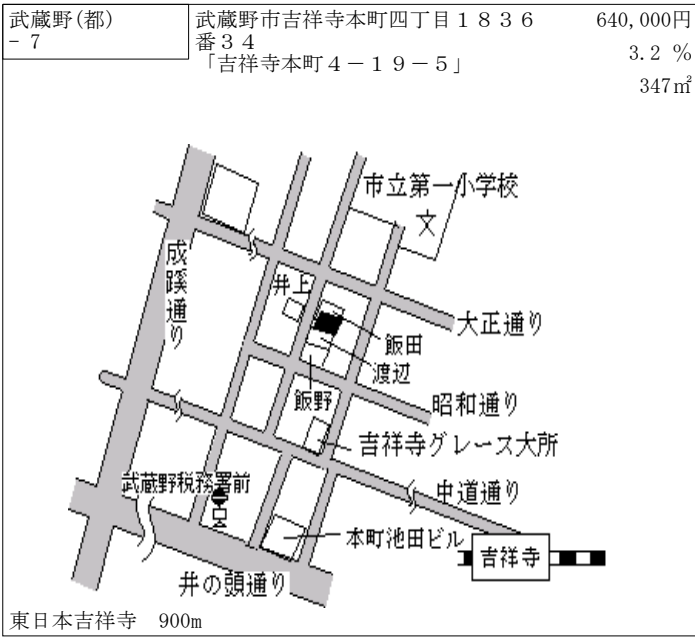

武蔵野(都) 5-5	武蔵野市関前三丁目526番ロ外1 筆 「関前3-41-14」	410,000円 2.5% 253㎡
---------------	--------------------------------------	--------------------------

東日本三鷹 2.1km

武蔵野(都) 5-6	武蔵野市境二丁目504番26 「境2-2-19」 武蔵境イニシャルハウス	910,000円 2.2% 141㎡
---------------	--	--------------------------

東日本武蔵境 210m

武蔵野(都) 5-7	武蔵野市吉祥寺南町一丁目2728 番9の内 「吉祥寺南町1-5-5」 炭屋ビル	2,300,000円 2.2% 105㎡
---------------	--	----------------------------

東日本吉祥寺 50m

三鷹(都) - 1	三鷹市井の頭四丁目424番20 「井の頭4-19-7」	610,000円 3.4 % 296㎡
--------------	--------------------------------	---------------------------

東日本吉祥寺 750m

三鷹(都) - 2	三鷹市下連雀六丁目512番21 「下連雀6-8-10」	404,000円 0.7 % 132㎡
--------------	--------------------------------	---------------------------

東日本三鷹 1.7km

三鷹(都) - 3	三鷹市牟礼二丁目1056番4 「牟礼2-8-22」	435,000円 0.0 % 164㎡
--------------	------------------------------	---------------------------

京王三鷹台 800m

三鷹(都) - 4	三鷹市北野二丁目2341番7外1 筆 「北野2-5-7」	317,000円 ▲ 1.6 % 196㎡
--------------	------------------------------------	-----------------------------

京王千歳烏山 2.1km

三鷹(都) - 5	三鷹市野崎一丁目40番5 「野崎1-8-18」	420,000円 ▲ 0.7 % 121㎡
--------------	----------------------------	-----------------------------

東日本三鷹 2.4km

三鷹(都) - 6	三鷹市新川五丁目400番10 「新川5-17-3」	310,000円 ▲ 1.6 % 225㎡
--------------	------------------------------	-----------------------------

京王仙川 2km

三鷹(都) - 7	三鷹市中原二丁目107番10 「中原2-11-10」	308,000円 ▲ 2.2 % 110㎡
--------------	-------------------------------	-----------------------------

市立中原小学校
神宮司
和田鈴木
メゾンアサオ麻生
プラザフローラル
市立東台小学校
至仙川駅
京王仙川 1.5km

三鷹(都) - 8	三鷹市大沢六丁目512番5 「大沢6-10-2」	250,000円 ▲ 1.6 % 92㎡
--------------	-----------------------------	----------------------------

龍源寺
セブンイレブン
西泉マンション
田中商事
寺澤
中原安達
小林仲唐
野川
小林大竹
飛橋
西武多磨 1.5km

三鷹(都) - 9	三鷹市井ロー一丁目134番49 「井口1-21-25」	330,000円 0.0 % 186㎡
--------------	--------------------------------	---------------------------

至武蔵境駅
Jハイツ三鷹B棟
Jハイツ三鷹A棟
加藤
後藤
Jハイツ大和ハイム
服部大沢
山田建築
武蔵境 1.3km

三鷹(都) - 10	三鷹市下連雀四丁目151番24 「下連雀4-4-19」	470,000円 2.2 % 174㎡
---------------	--------------------------------	---------------------------

至三鷹駅
公園
ラビアン三鷹
飯島
朝日シティパリオ三鷹
更地
仲町通り
びびろまき橋通り
東日本三鷹 1km

三鷹(都) - 11	三鷹市上連雀七丁目319番23 「上連雀7-14-9」	358,000円 1.7 % 124㎡
---------------	--------------------------------	---------------------------

武蔵境通り
連雀通り
アレックス宮崎
ドミニールカンプリエ
サフランハイツE
吉田
菅沢
広田
曙住宅前
東日本三鷹 2km

三鷹(都) - 12	三鷹市牟礼四丁目632番7外4筆 「牟礼4-11-13」	405,000円 0.0 % 232㎡
---------------	---------------------------------	---------------------------

市立第三中学
王中グラウンド
長井
松田
亀井
大平第2コーポ
二岡本
能美防災
プティックひまわり
フィットネスクラブ
西ヶ原
連雀通り
人見街道
京王井の頭公園 1.4km

三鷹(都) - 13	三鷹市深大寺二丁目4059番19 「深大寺2-12-8」	318,000円 ▲ 0.6 % 140㎡
---------------	---------------------------------	-----------------------------

東日本武蔵境 1.6km

三鷹(都) 5 - 1	三鷹市下連雀三丁目192番9外2 筆 「下連雀3-12-5」 ライオンズマンション三鷹	890,000円 0.0 % 404㎡
----------------	--	---------------------------

東日本三鷹 400m

三鷹(都) 5 - 2	三鷹市下連雀四丁目264番15 「下連雀4-16-13」 横井ビル マホロバコーヒー	830,000円 0.0 % 125㎡
----------------	--	---------------------------

東日本三鷹 750m

三鷹(都) 5 - 3	三鷹市下連雀三丁目256番5 「下連雀3-35-6」 センチュリープラザ	2,180,000円 3.8 % 208㎡
----------------	--	-----------------------------

東日本三鷹 110m

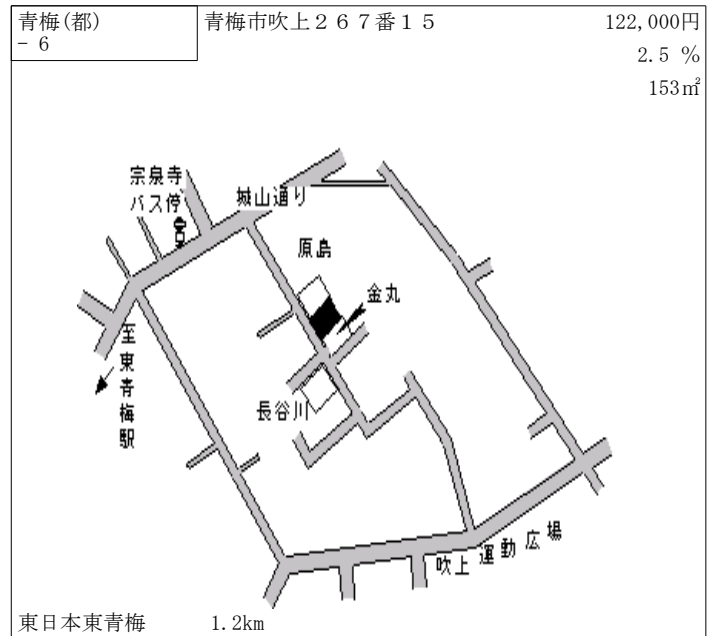
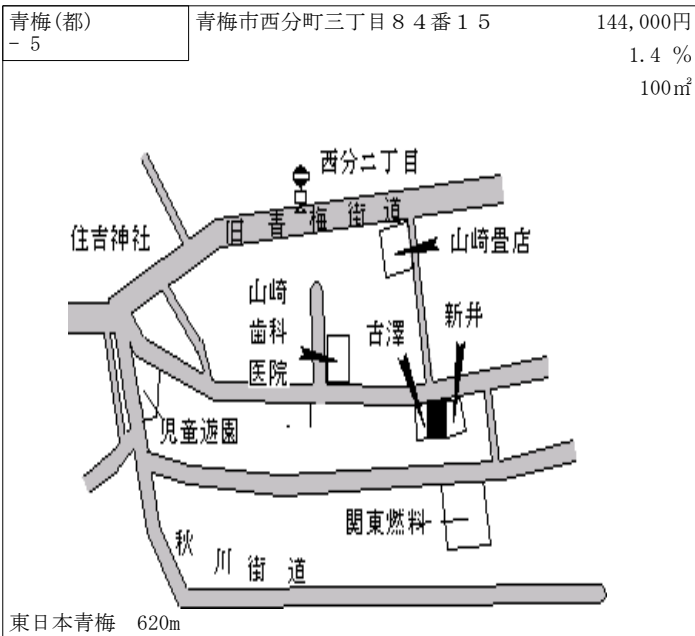
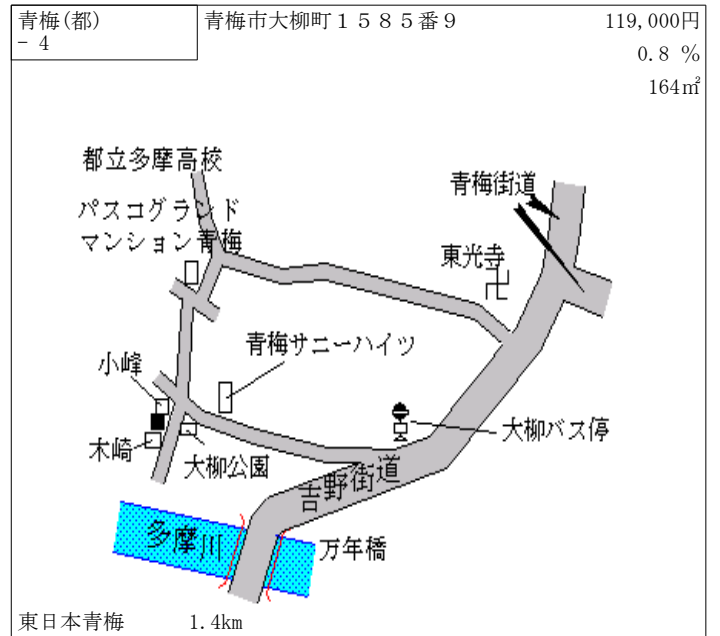
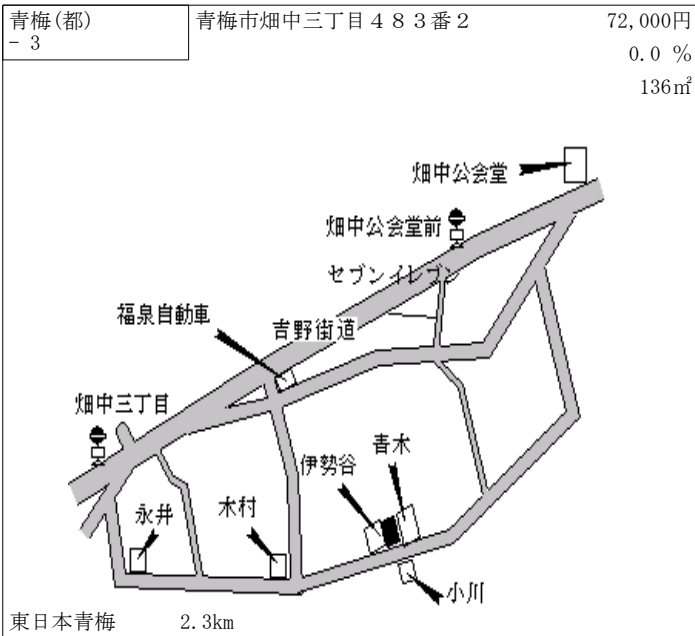
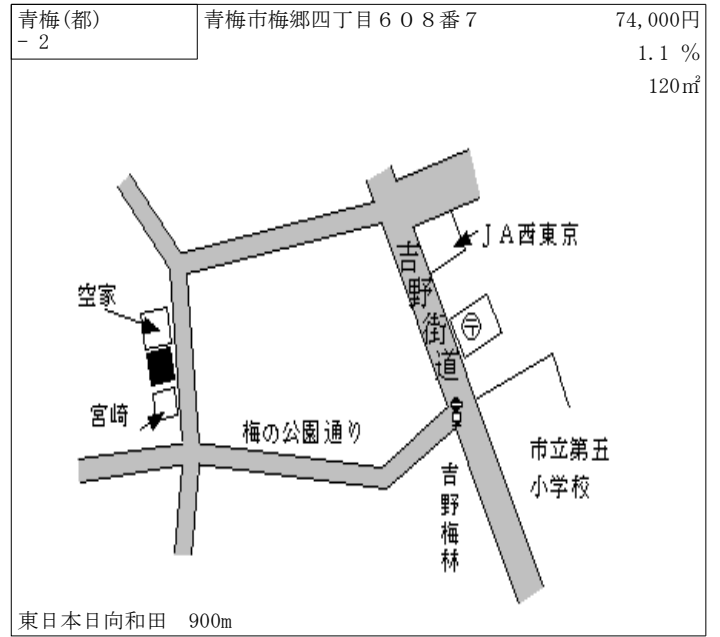
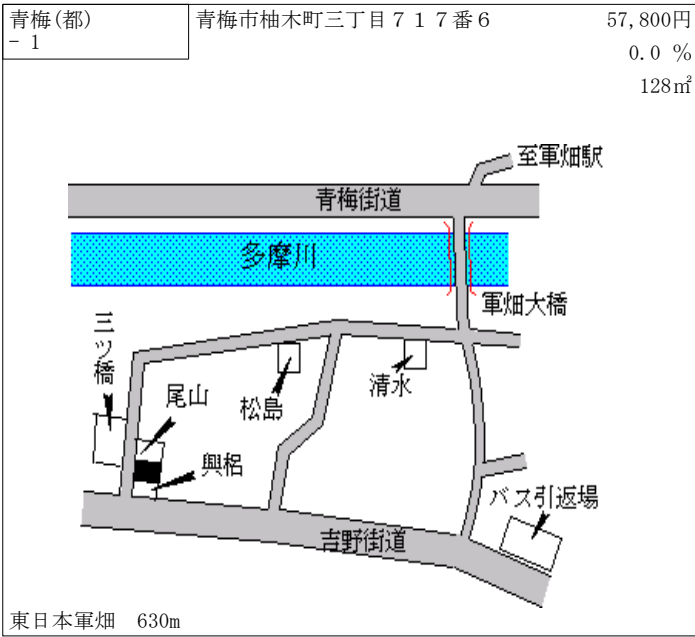

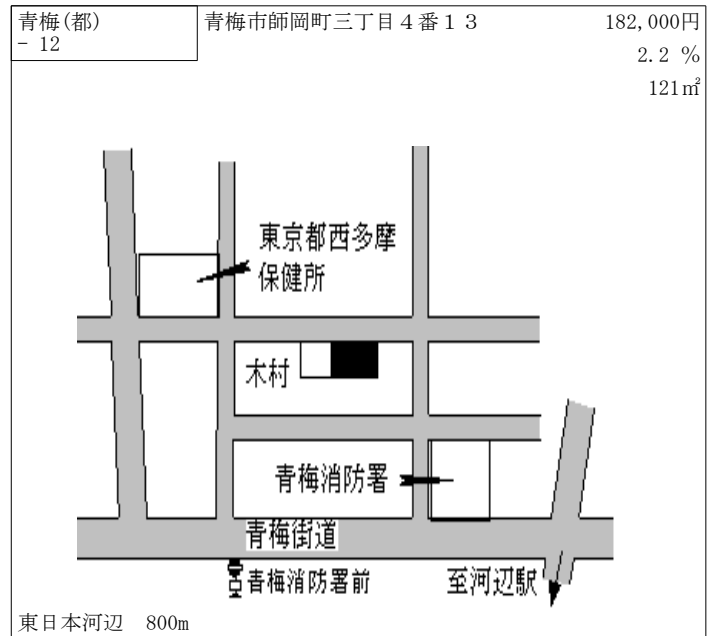
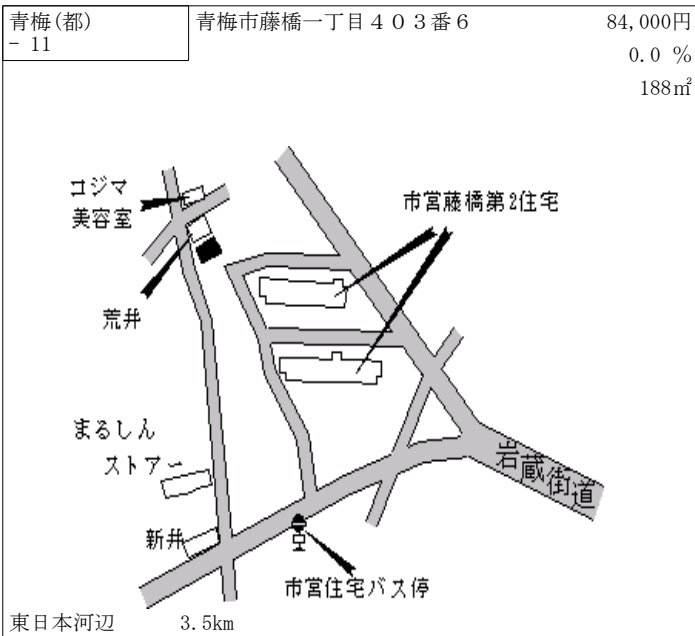
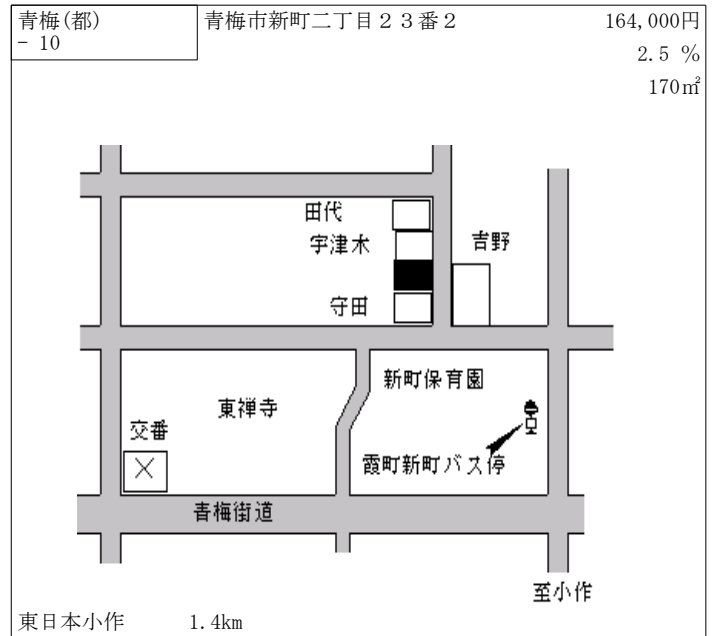
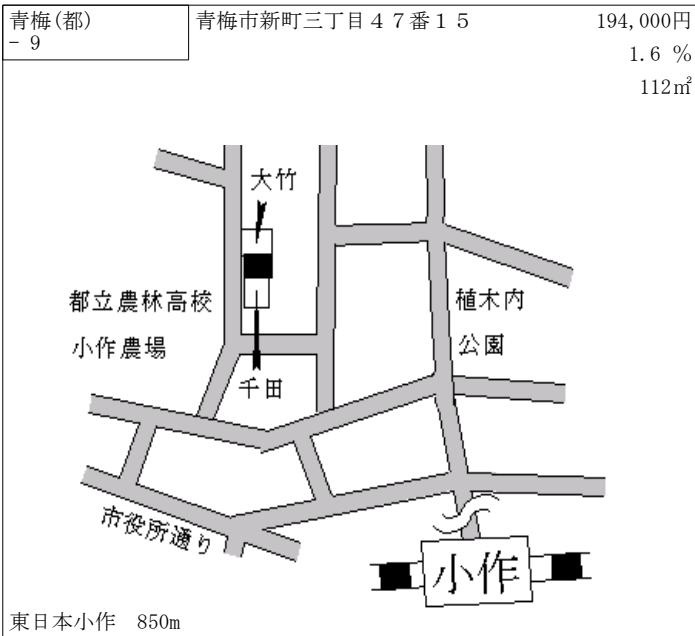
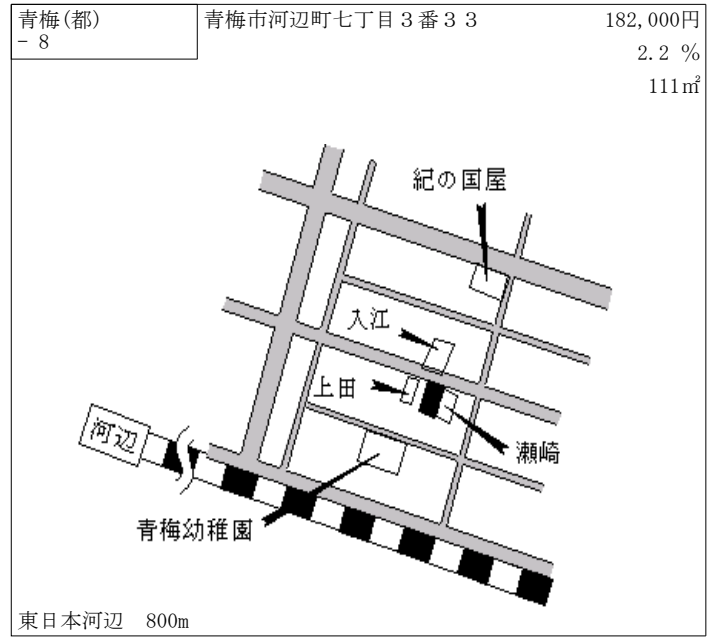
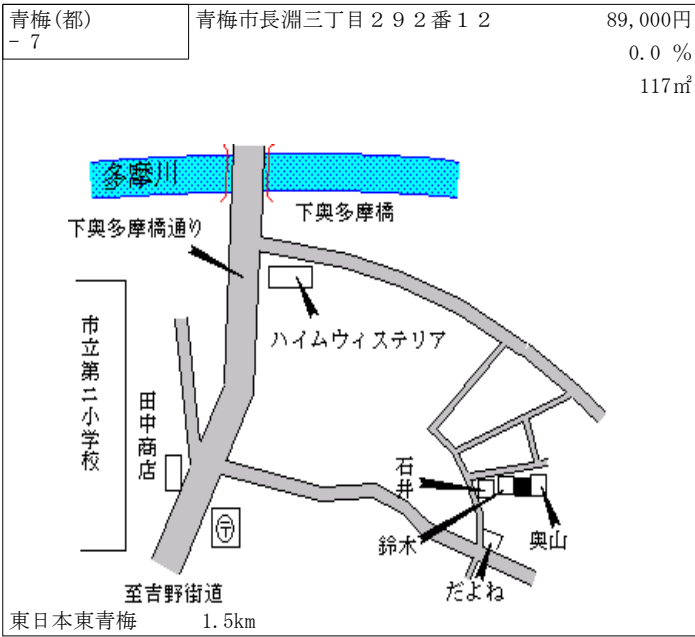

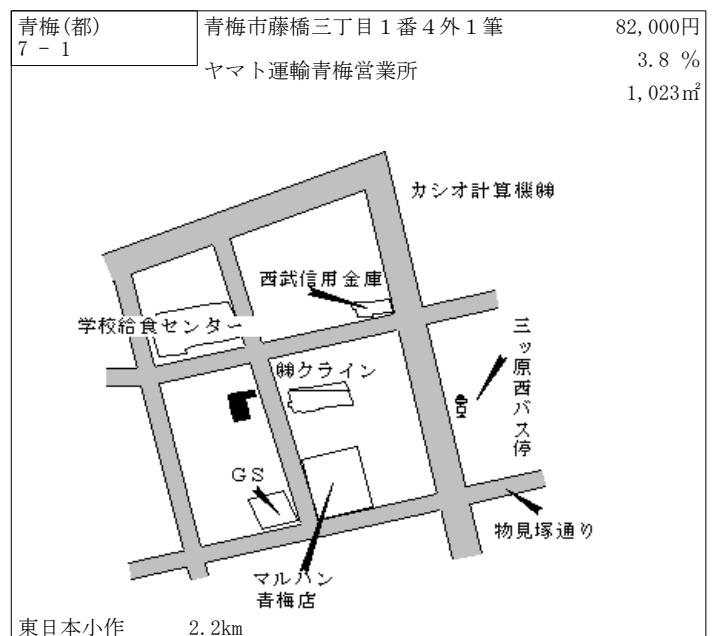
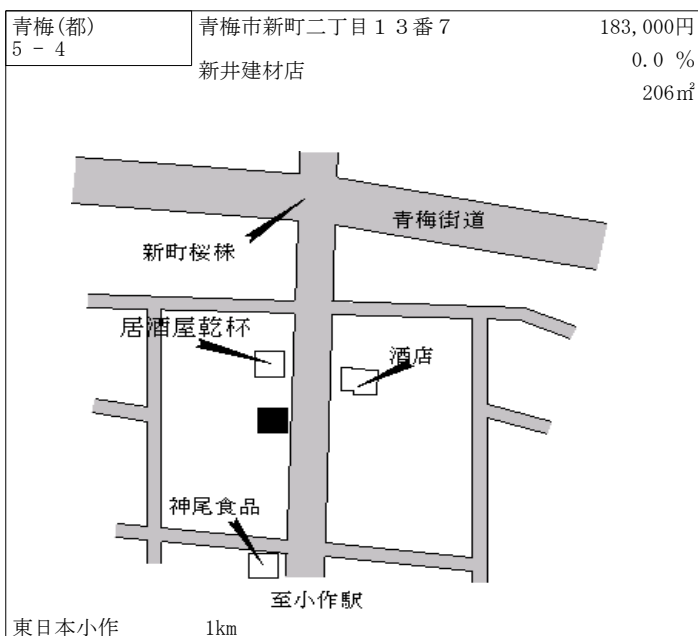
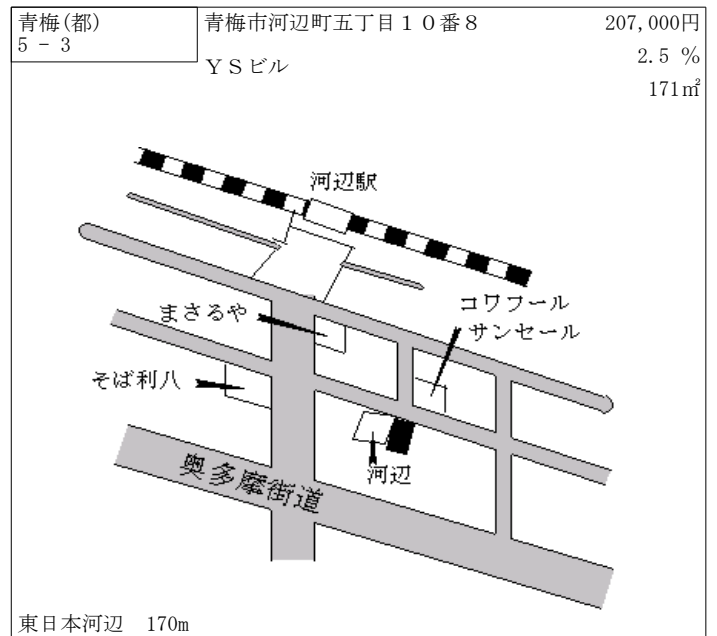
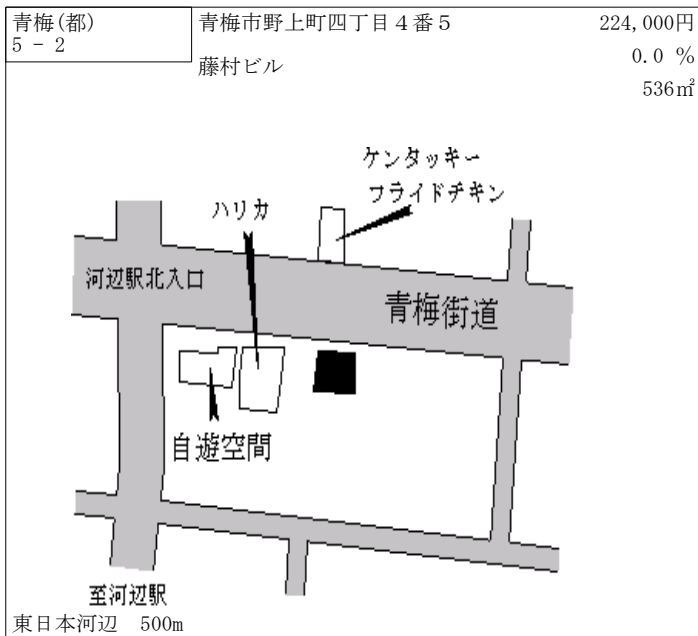
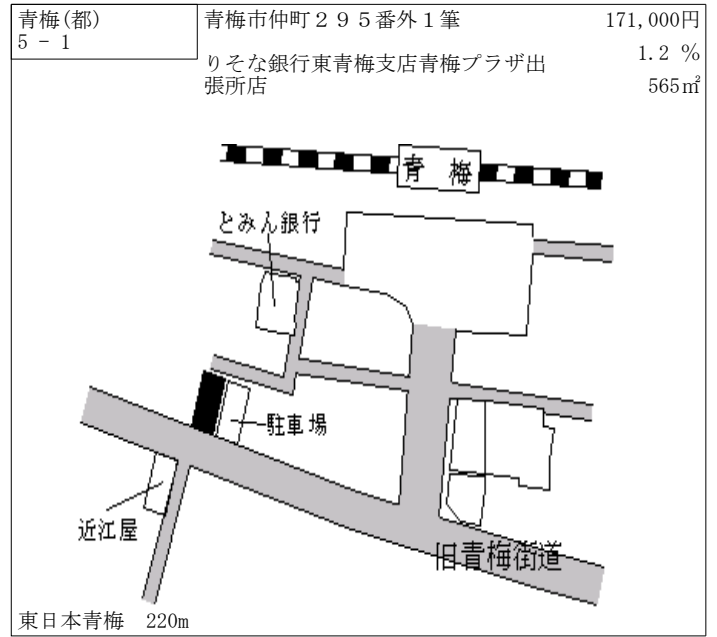
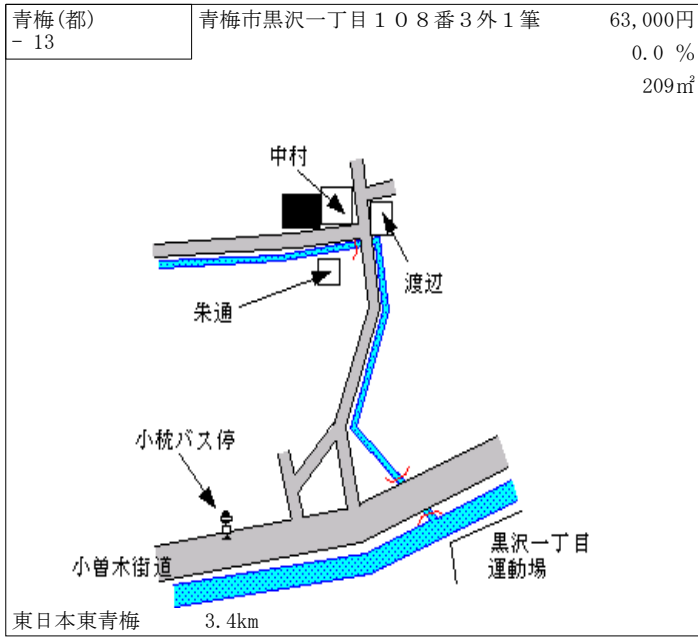

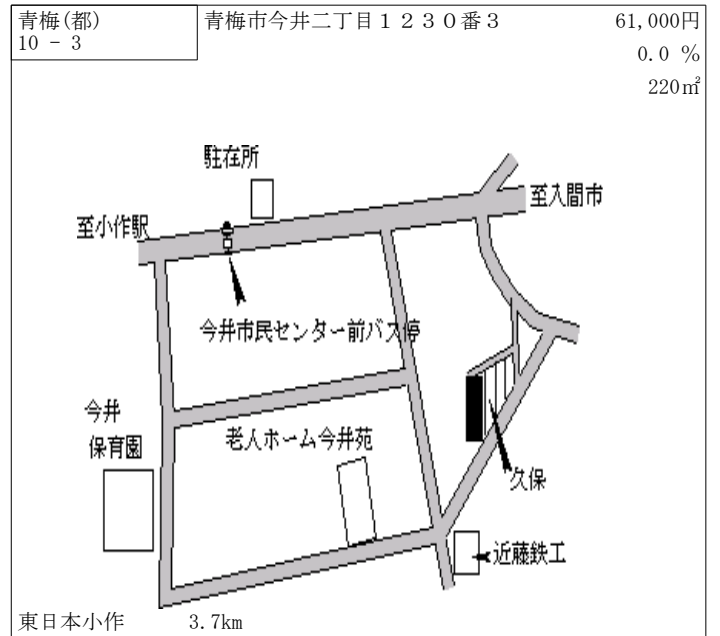
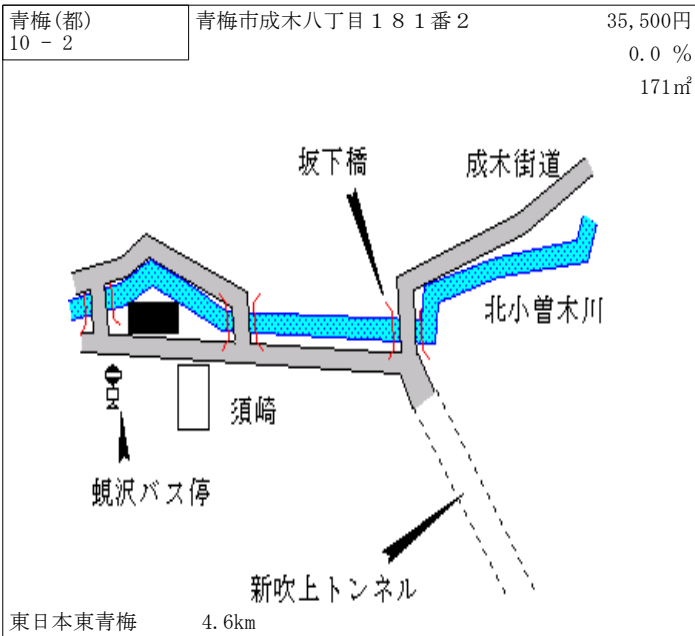
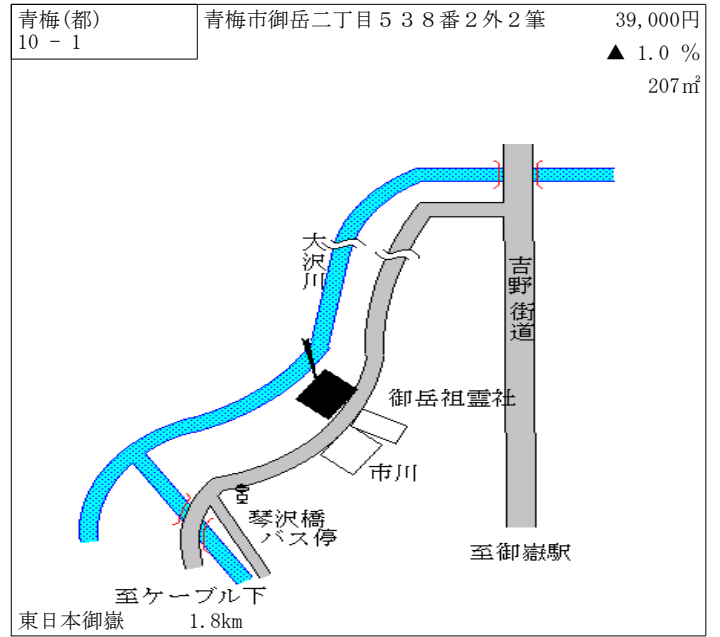
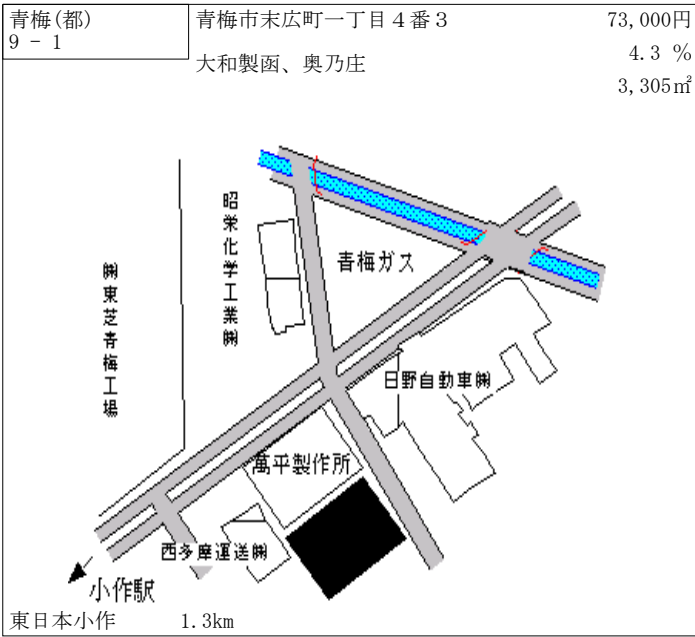

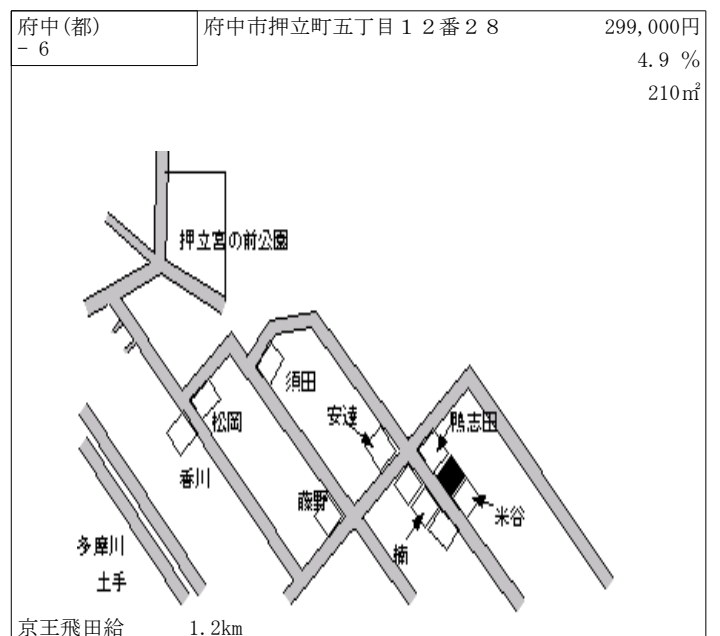
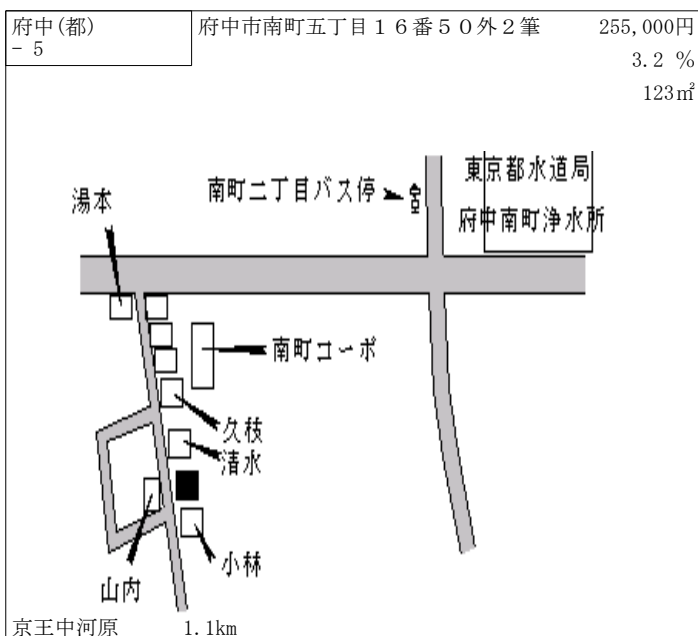
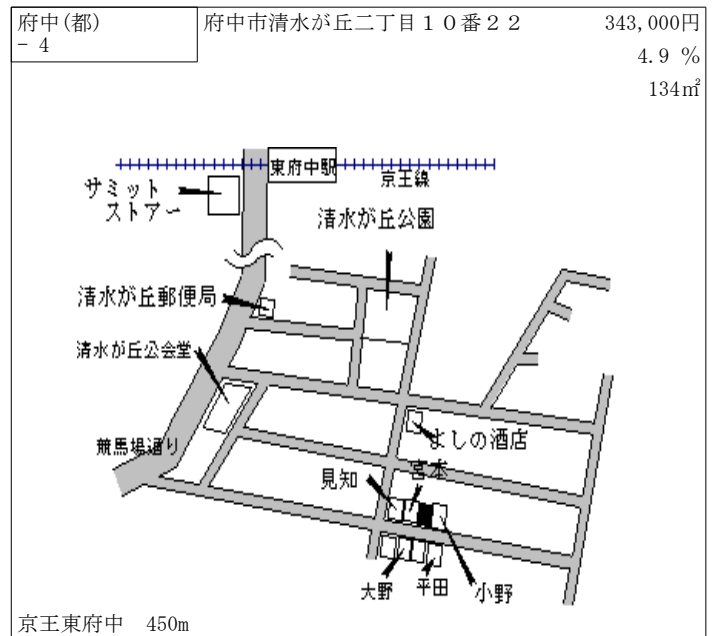
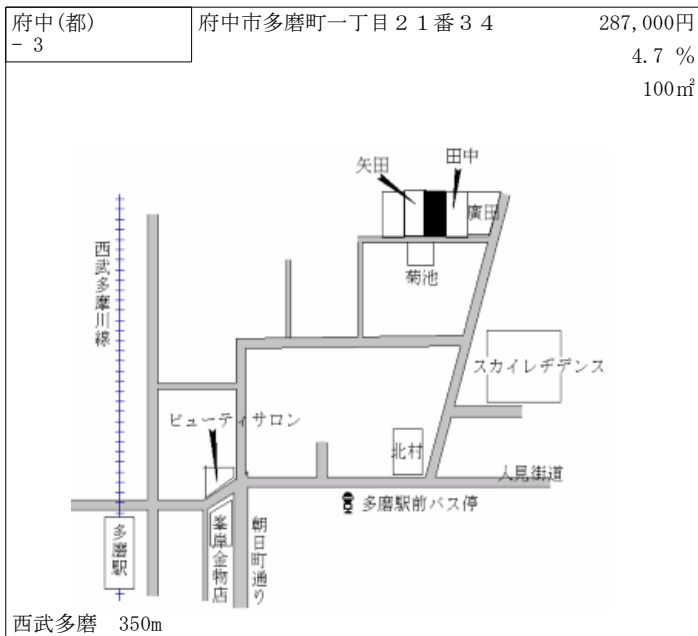
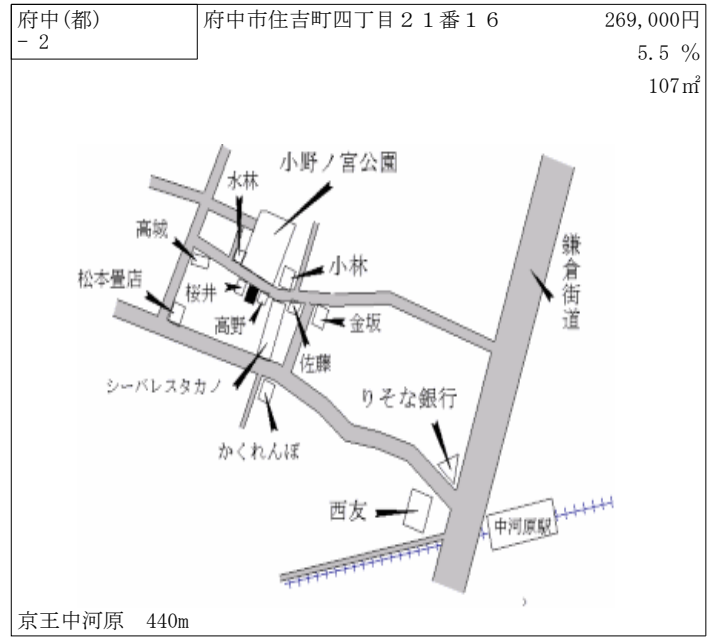
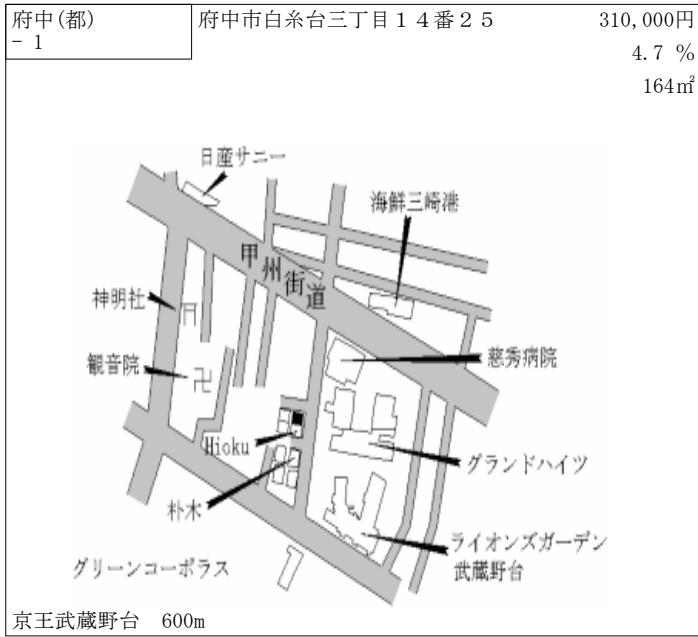

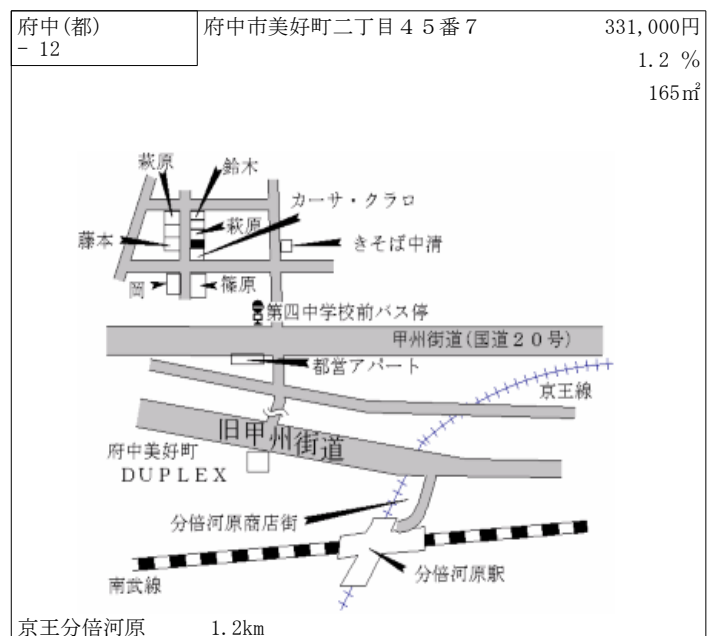
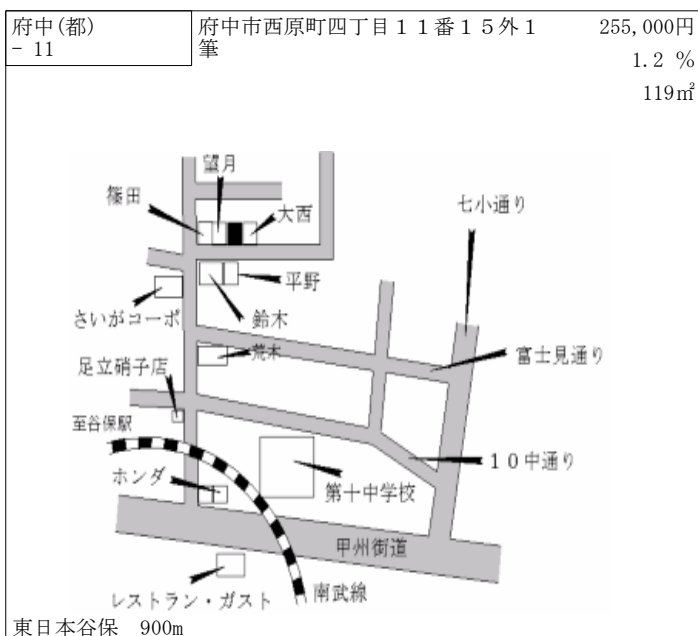
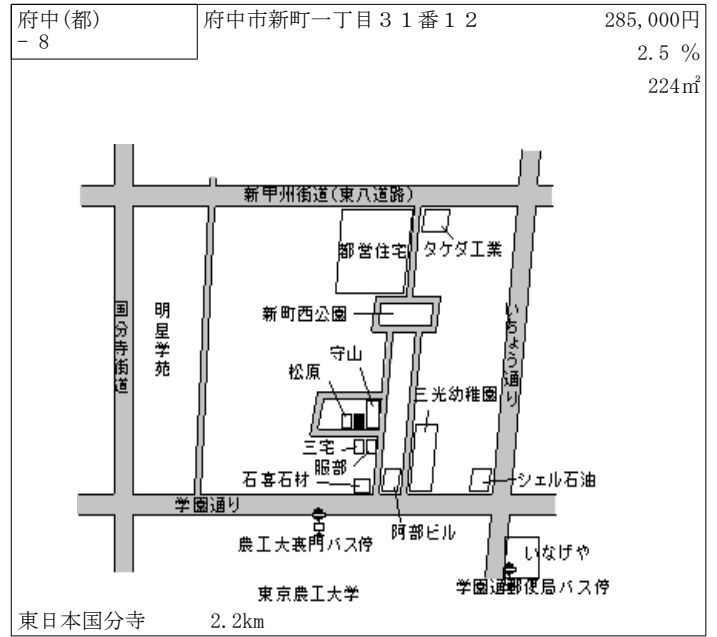
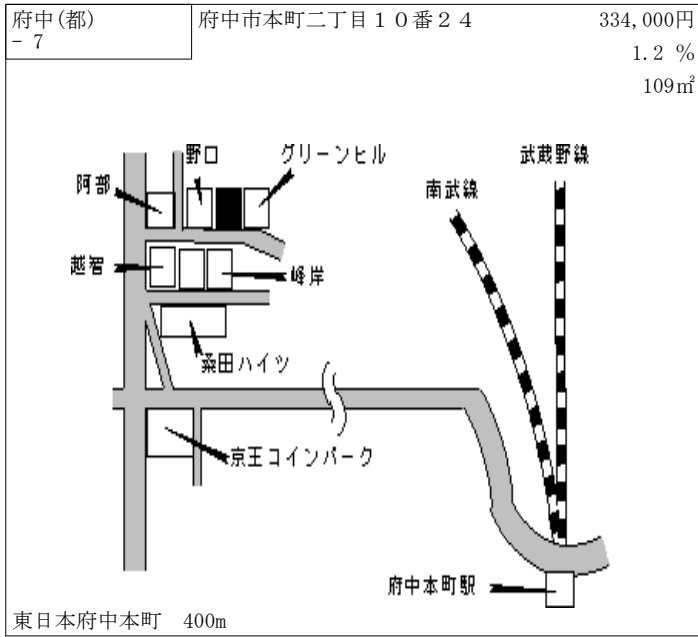

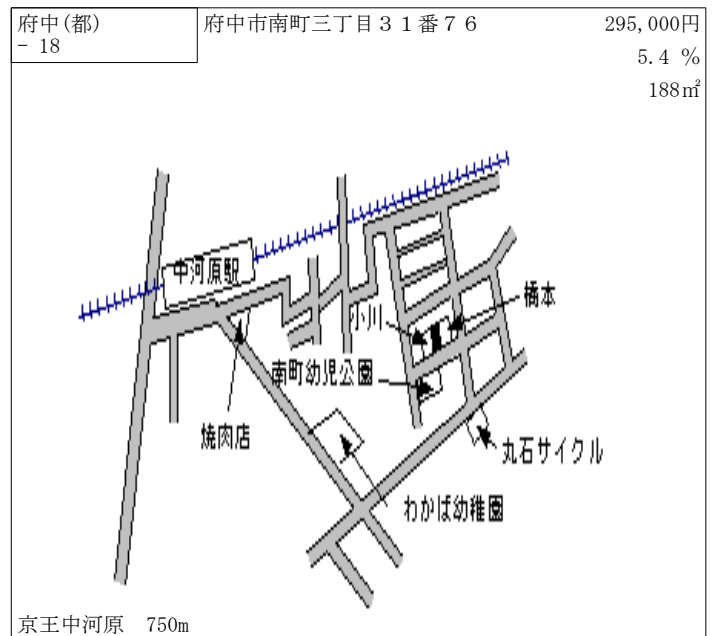
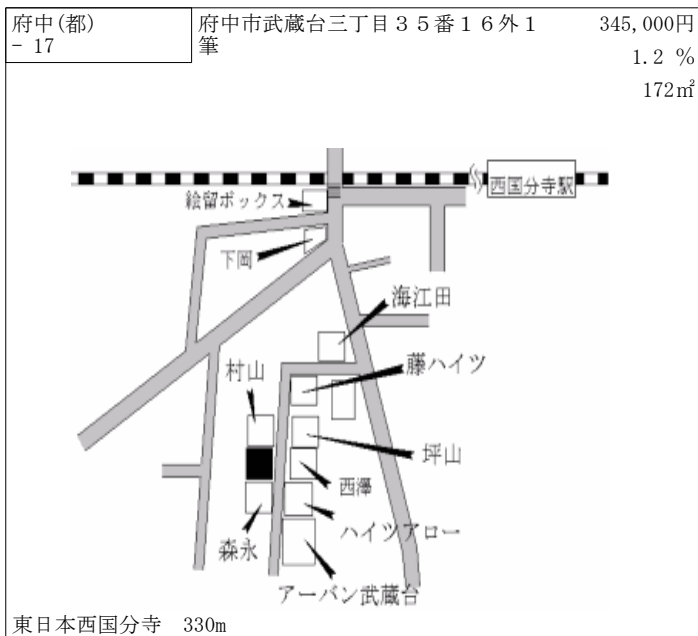
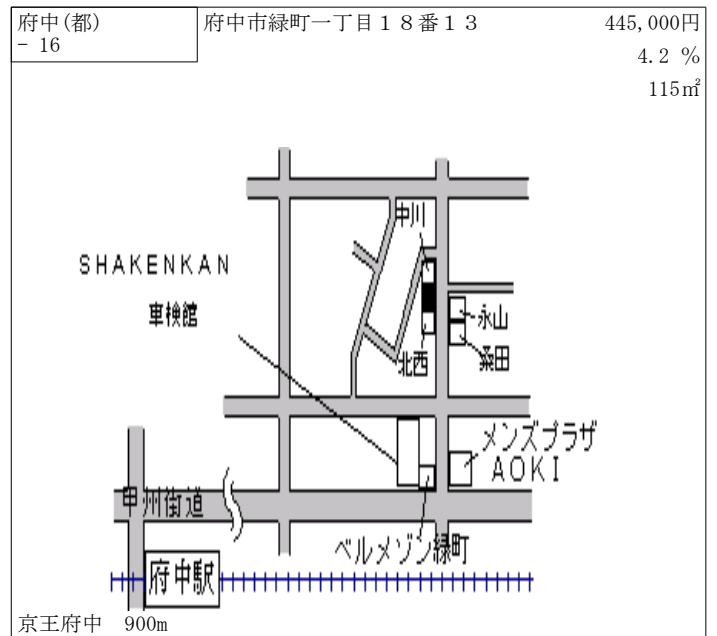
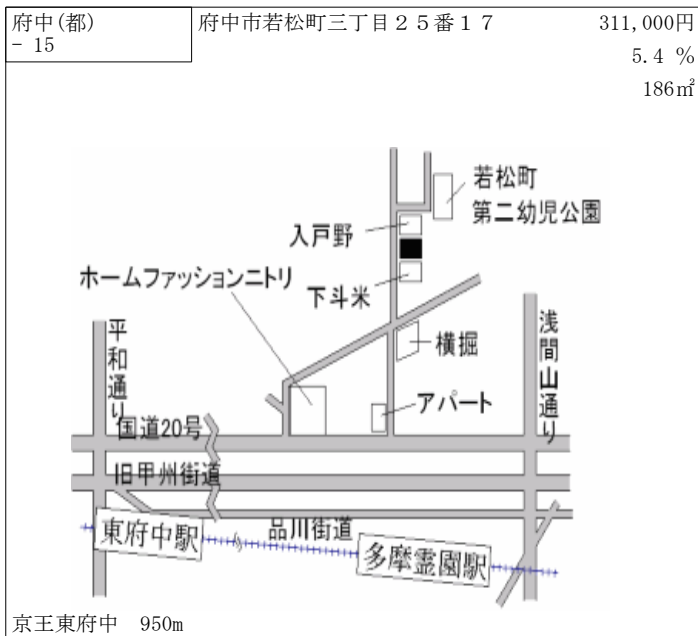
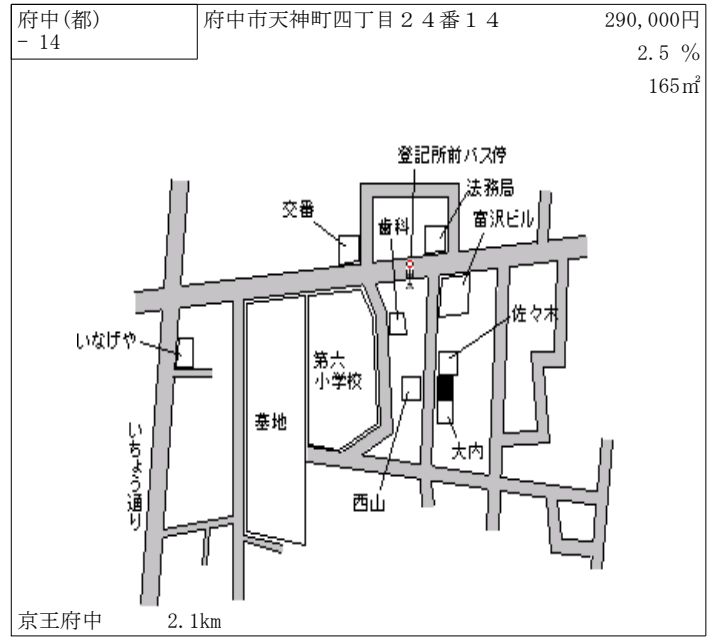
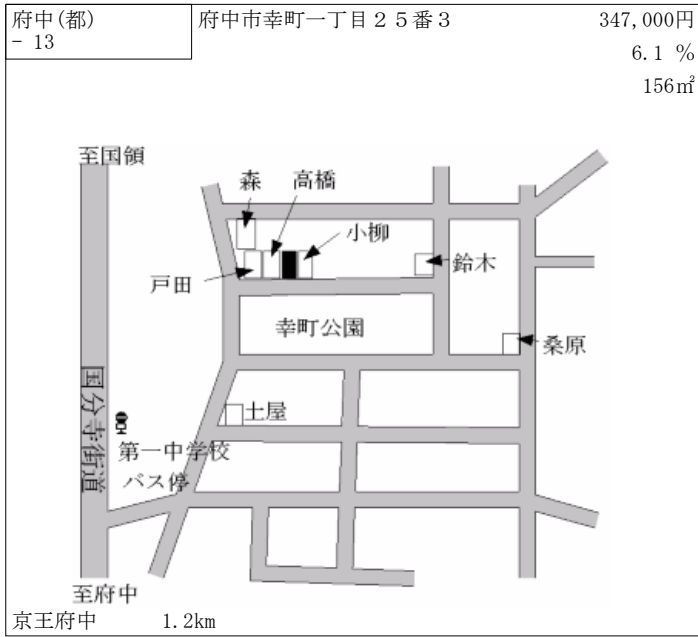

府中(都) 5-1	府中市宮西町二丁目17番7 ヒノヤビル	965,000円 4.9% 135㎡
--------------	------------------------	--------------------------

京王府中 430m

府中(都) 5-2	府中市若松町二丁目3番4 スカイコート府中	460,000円 5.0% 443㎡
--------------	--------------------------	--------------------------

京王東府中 350m

府中(都) 5-3	府中市若松町四丁目9番12 ベルメゾン若松ビル	325,000円 3.8% 206㎡
--------------	----------------------------	--------------------------

京王東府中 1.2km

府中(都) 5-4	府中市宮西町四丁目16番1 自然食品の店 a new	534,000円 4.7% 194㎡
--------------	-------------------------------	--------------------------

京王分倍河原 650m

府中(都) 5-5	府中市美好町一丁目35番8 宮川ビル	380,000円 5.0% 172㎡
--------------	-----------------------	--------------------------

京王分倍河原 600m

府中(都) 5-6	府中市北山町三丁目23番6 ホームスタディスクール	350,000円 2.0% 159㎡
--------------	------------------------------	--------------------------

東日本国立 1.7km

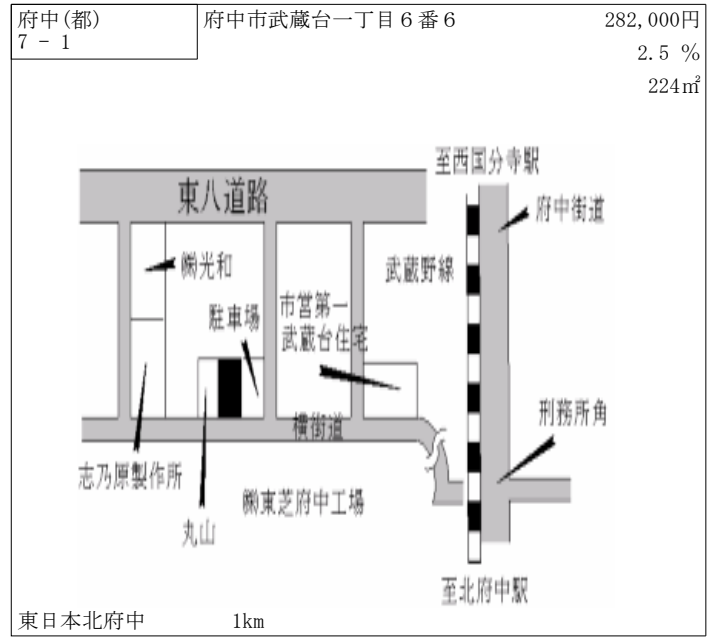
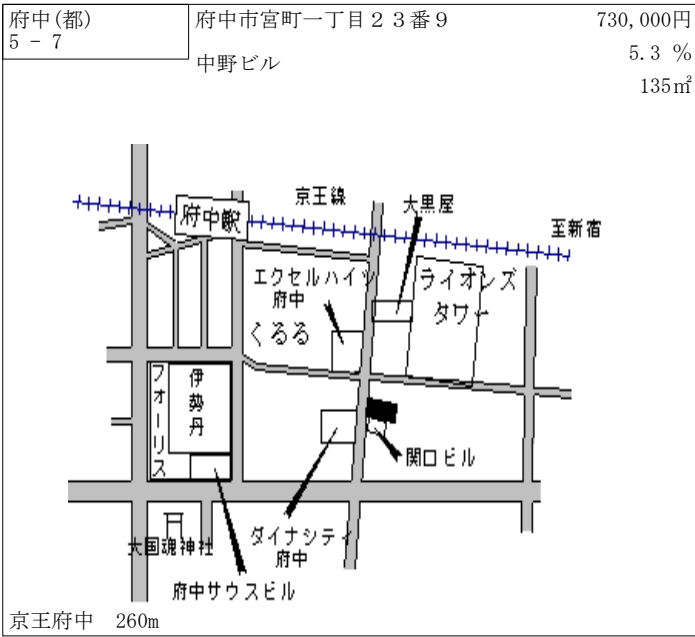

東日本北府中 1km

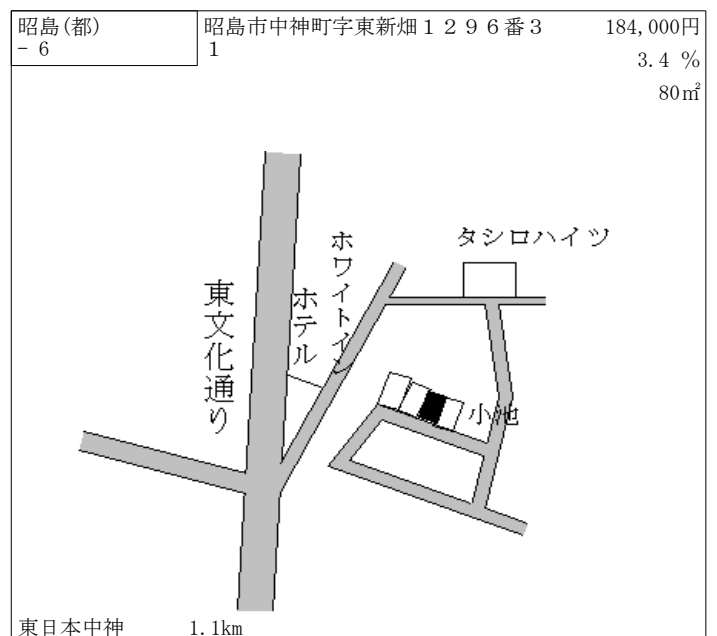
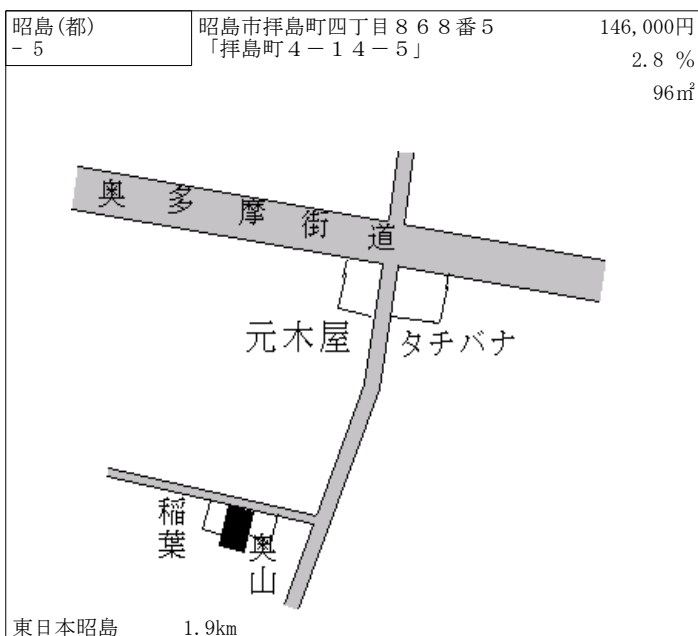
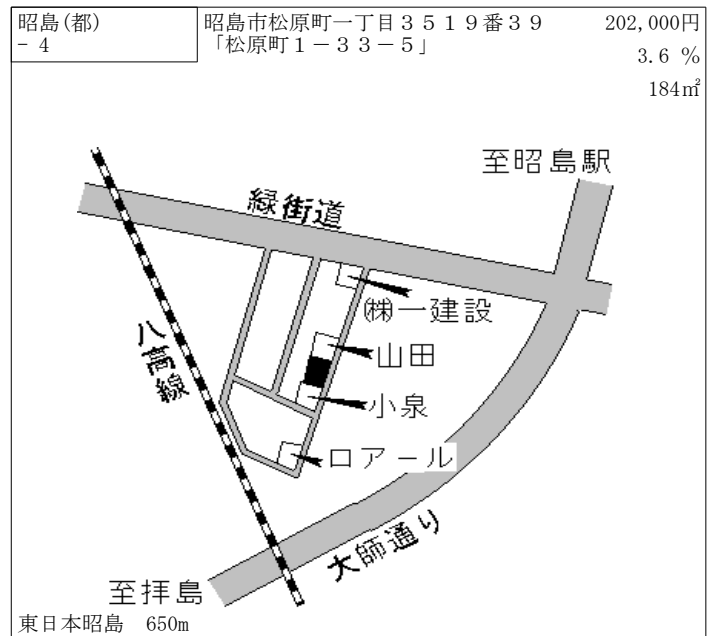
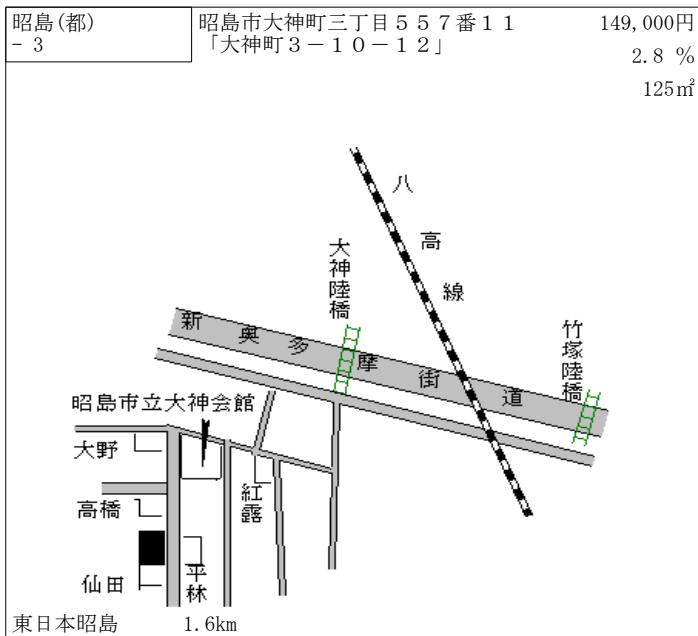
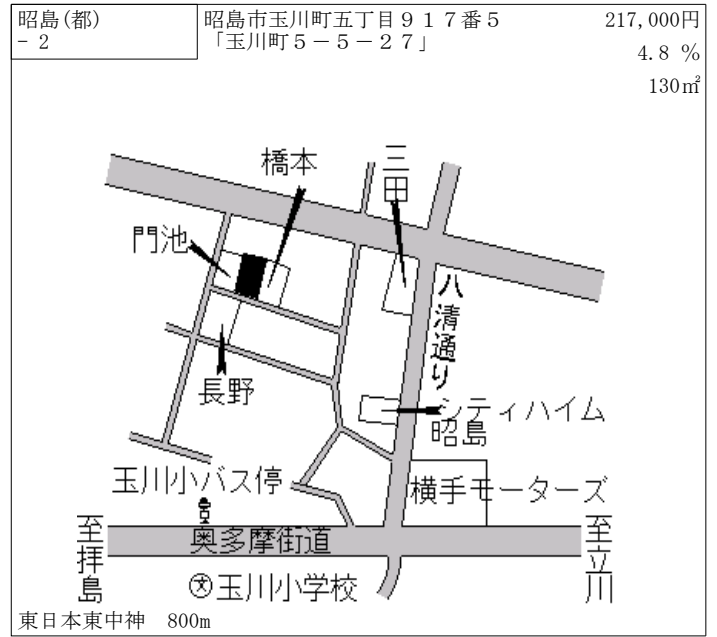
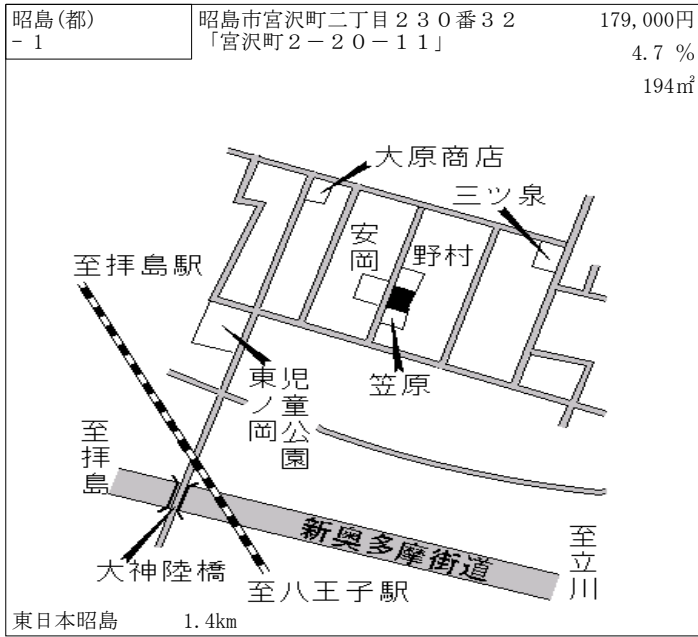

昭島(都) - 7	昭島市緑町四丁目 3 1 2 2 番 2 「緑町 4-2 2-2 8」	176,000円 5.4 % 198㎡
--------------	--	---------------------------

東日本拝島 840m

昭島(都) - 8	昭島市中神町二丁目 3 9 3 番 1 「中神町 2-3 4-3 3」	175,000円 5.4 % 86㎡
--------------	--	--------------------------

東日本中神 1.3km

昭島(都) - 9	昭島市昭和町四丁目 2 5 0 番 7 4 「昭和町 4-6-9」	235,000円 4.9 % 192㎡
--------------	--------------------------------------	---------------------------

東日本昭島 550m

昭島(都) 5-1	昭島市松原町四丁目 3 8 3 8 番 2 の 内 「松原町 4-1 4-1 0」 万世ビル	291,000円 4.3 % 150㎡
--------------	---	---------------------------

東日本拝島 100m

昭島(都) 5-2	昭島市朝日町三丁目 1 0 3 4 番 8 「朝日町 3-6-2 5」 酒井ビル	294,000円 3.9 % 315㎡
--------------	--	---------------------------

東日本中神 230m

昭島(都) 5-3	昭島市昭和町五丁目 2 2 8 番 8 「昭和町 5-1 0-1 7」 第2渋谷ビル	448,000円 2.1 % 196㎡
--------------	--	---------------------------

東日本昭島 駅前広場接面

昭島(都) 7-1	昭島市福島町三丁目1454番2 「福島町3-11-1」	146,000円 1.4 % 661㎡
--------------	--------------------------------	---------------------------

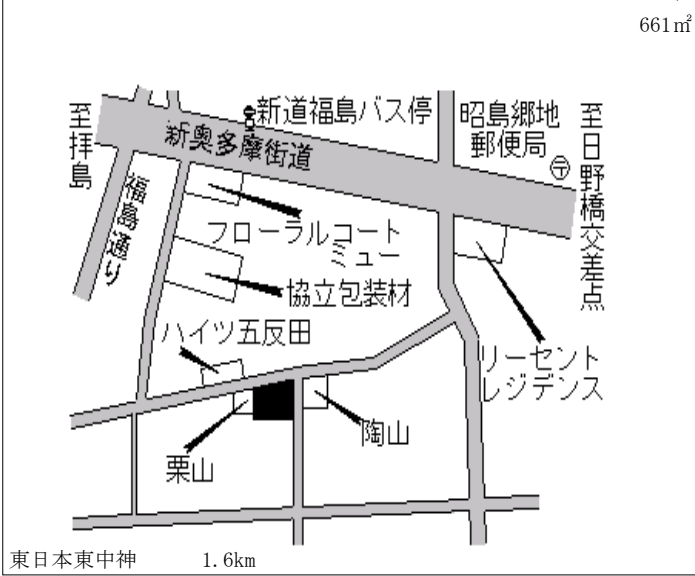

昭島(都) 7-2	昭島市武蔵野三丁目35番 「武蔵野3-2-20」	169,000円 3.0 % 575㎡
--------------	-----------------------------	---------------------------

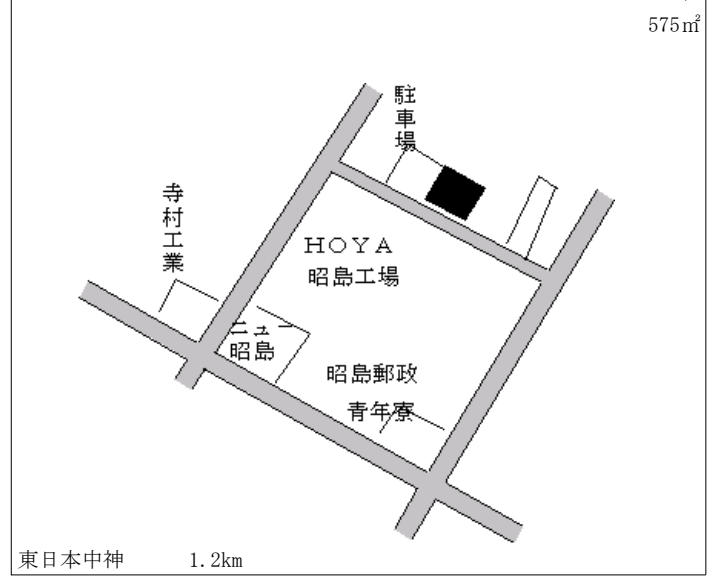

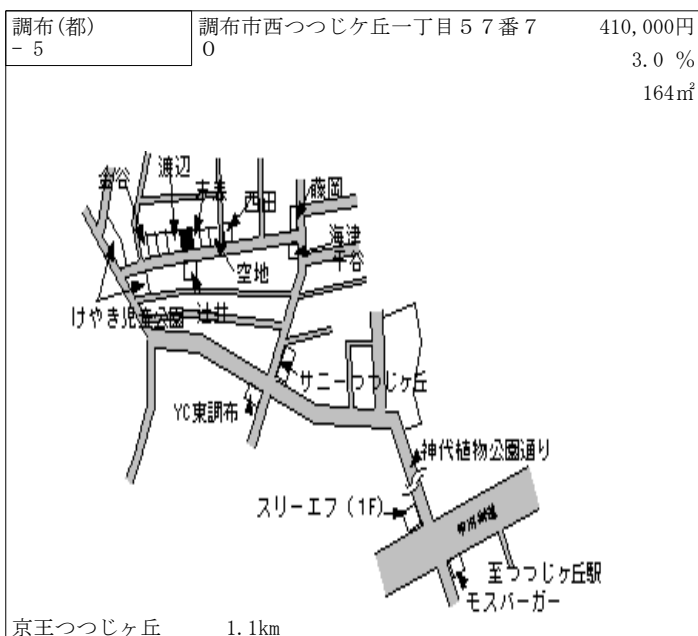
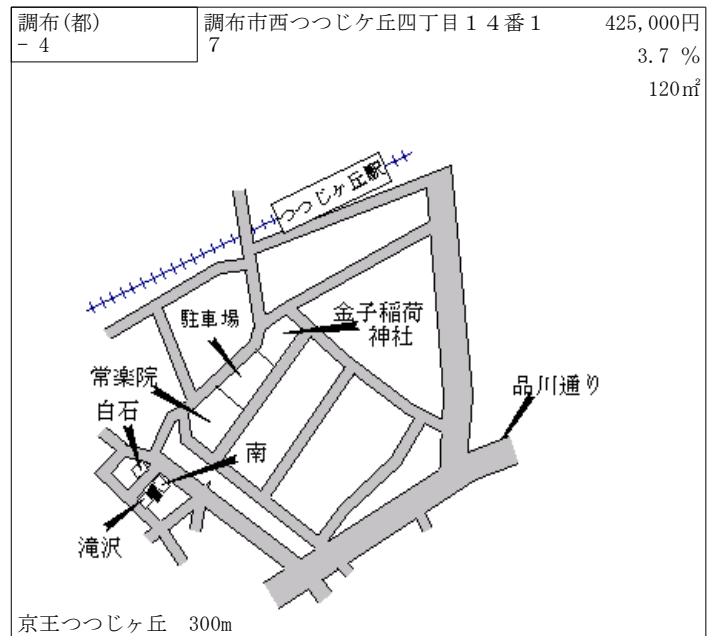
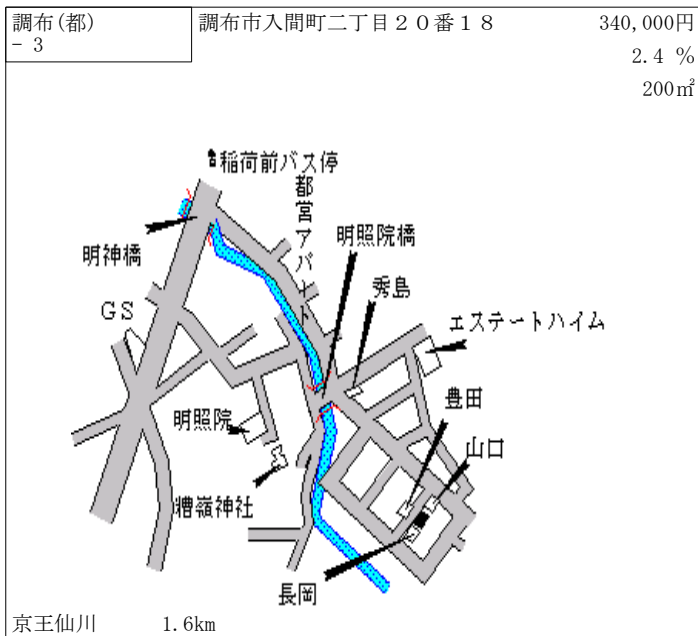
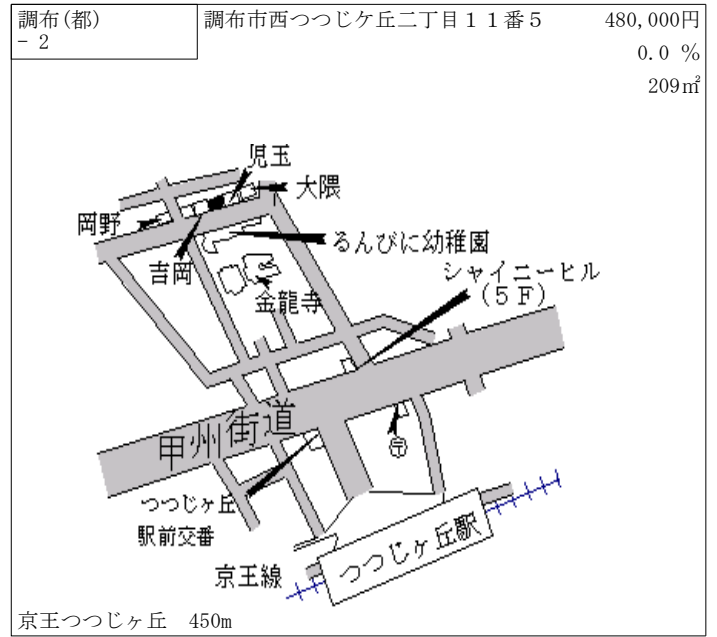
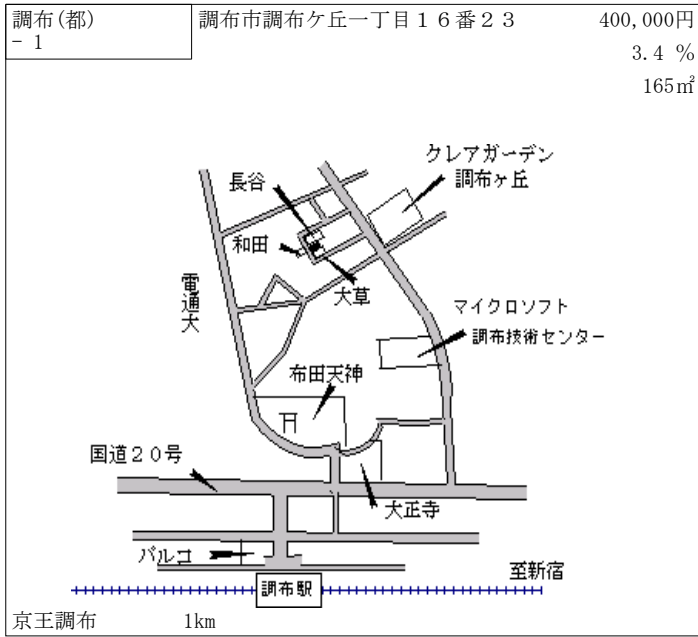

調布(都) - 7	調布市深大寺北町五丁目4番23	267,000円 1.5 % 208㎡
--------------	-----------------	---------------------------

京王調布 3.3km

調布(都) - 8	調布市深大寺東町六丁目29番19	280,000円 1.8 % 161㎡
--------------	------------------	---------------------------

京王調布 3.8km

調布(都) - 9	調布市調布ヶ丘一丁目28番4	459,000円 3.1 % 119㎡
--------------	----------------	---------------------------

京王調布 600m

調布(都) - 10	調布市菊野台二丁目9番32	400,000円 4.7 % 166㎡
---------------	---------------	---------------------------

京王柴崎 500m

調布(都) - 11	調布市小島町三丁目17番14	384,000円 3.2 % 123㎡
---------------	----------------	---------------------------

京王調布 880m

調布(都) - 12	調布市国領町五丁目18番8外1筆	395,000円 3.9 % 208㎡
---------------	------------------	---------------------------

京王布田 380m

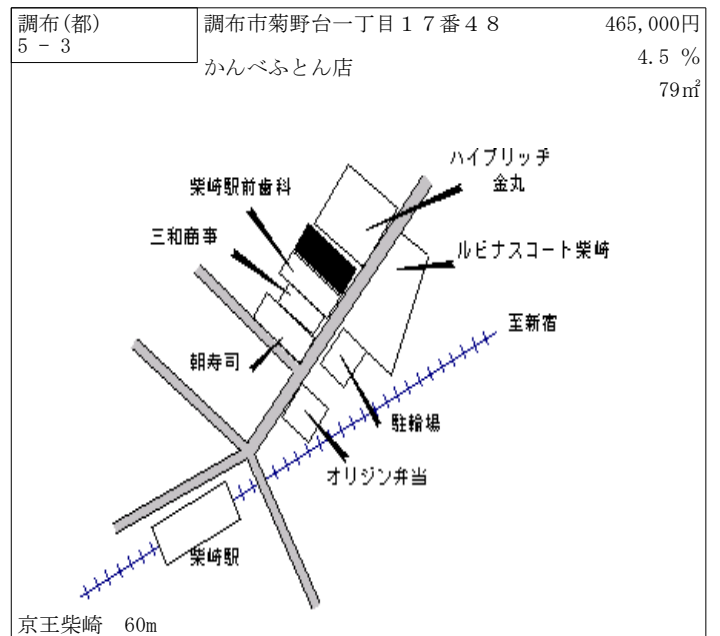
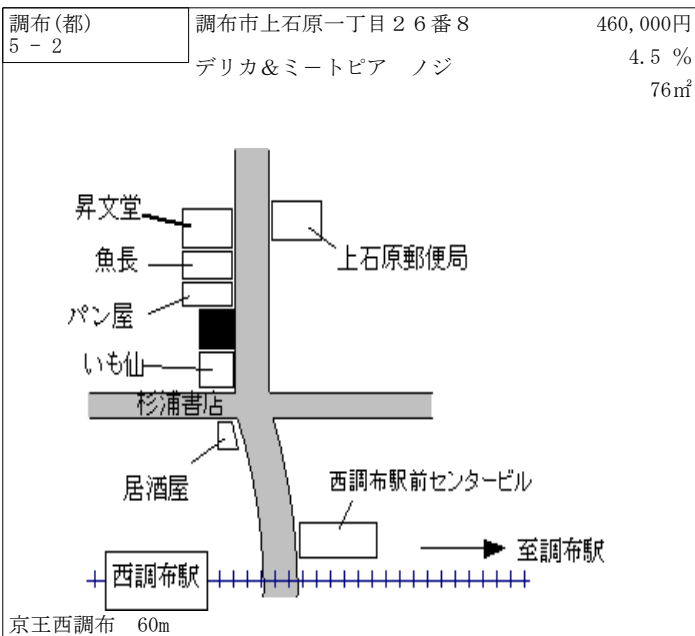
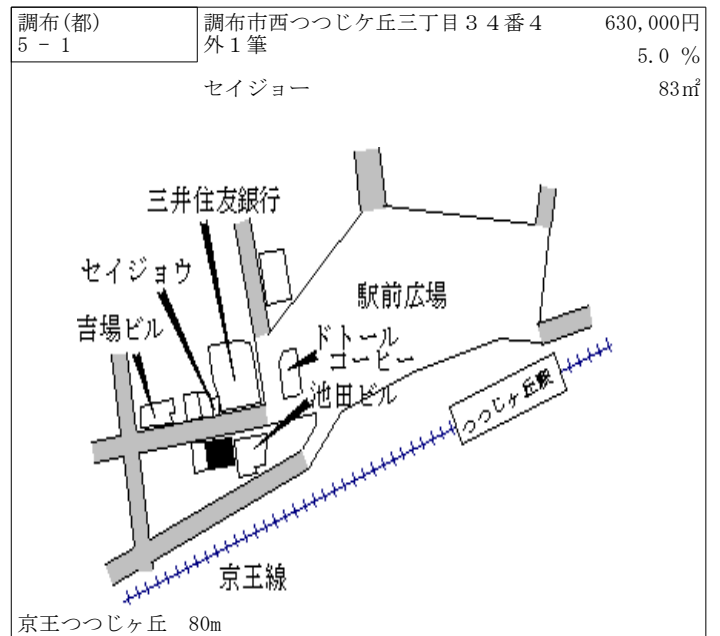
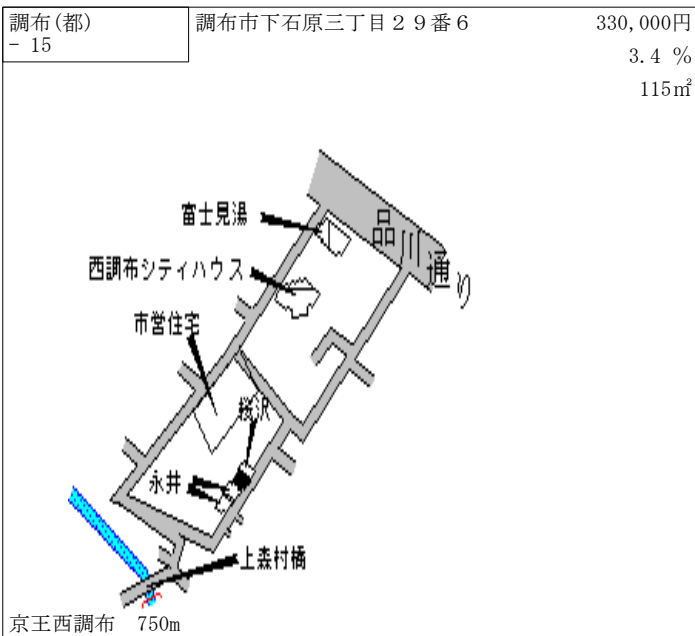
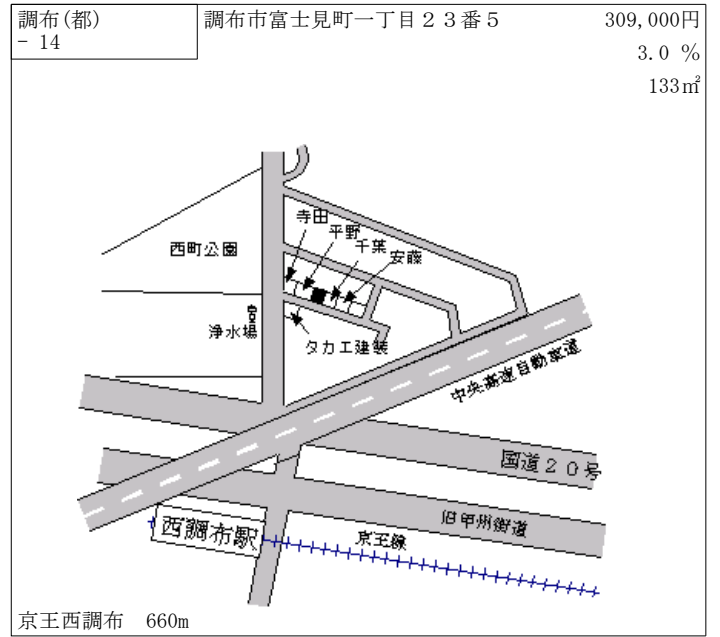
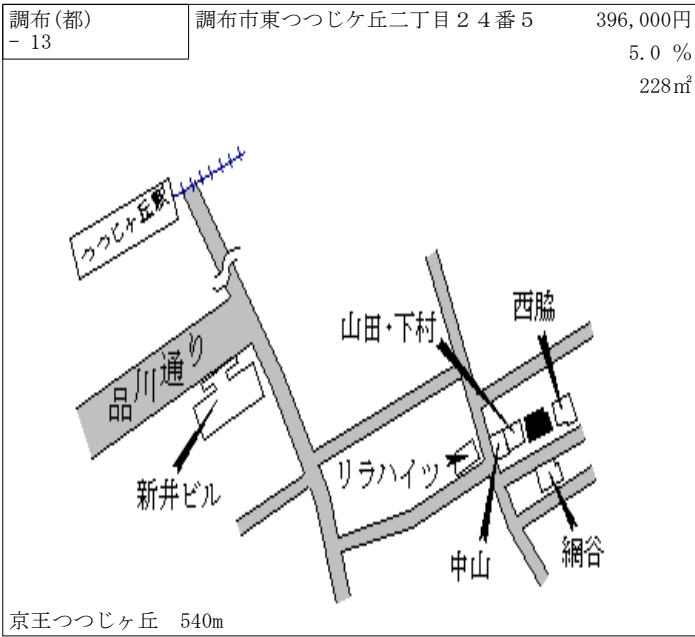

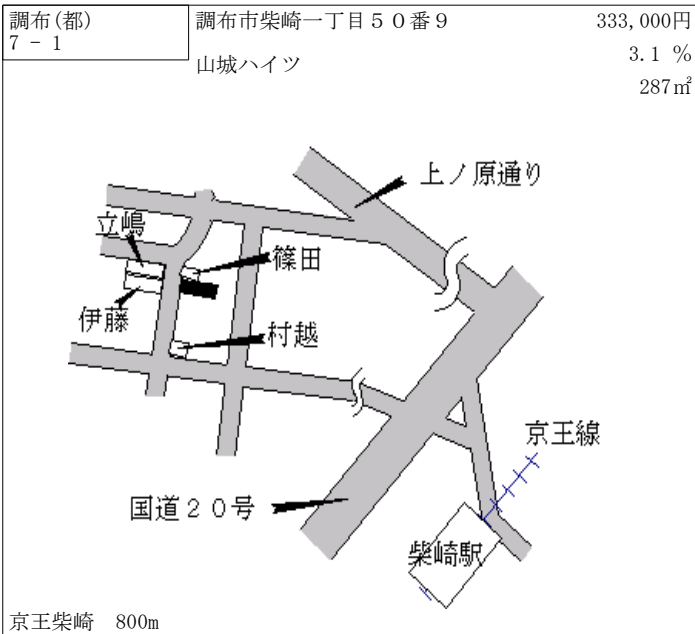
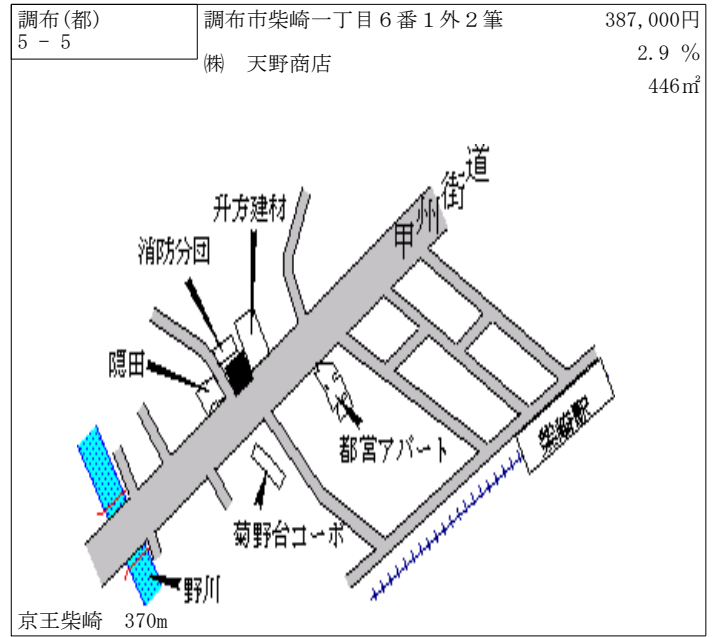
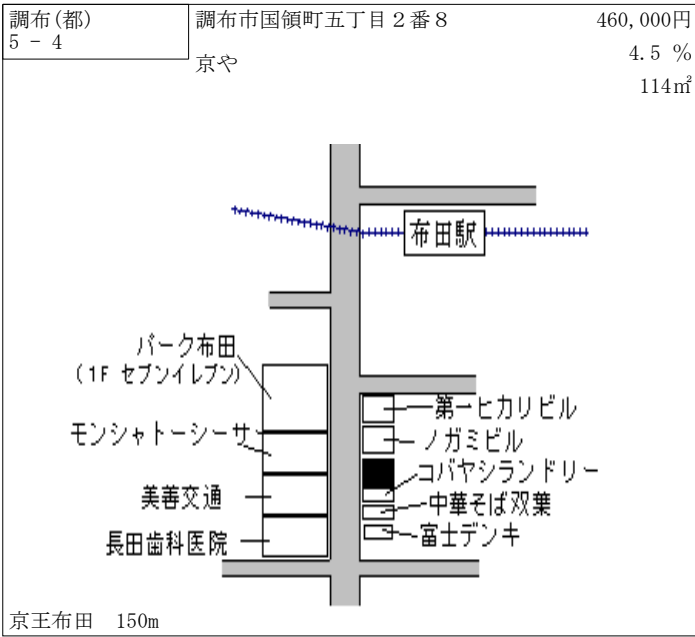

町田(都) - 1	町田市金森字九号1308番45	147,000円 1.4 % 200㎡
--------------	-----------------	---------------------------

東日本町田 2.7km

町田(都) - 2	町田市南つくし野四丁目6番27	214,000円 1.9 % 221㎡
--------------	-----------------	---------------------------

東急すすかけ台 700m

町田(都) - 3	町田市金森字四号609番3	190,000円 1.6 % 125㎡
--------------	---------------	---------------------------

東日本町田 1.8km

町田(都) - 4	町田市原町田二丁目1327番13 「原町田2-27-26」	230,000円 1.3 % 97㎡
--------------	----------------------------------	--------------------------

東日本町田 1km

町田(都) - 5	町田市小山町字二十三号2619番 10外1筆	155,000円 4.7 % 104㎡
--------------	---------------------------	---------------------------

京王多摩境 500m

町田(都) - 6	町田市成瀬字十二号2154番11 2	178,000円 2.3 % 258㎡
--------------	-----------------------	---------------------------

東日本成瀬 1.3km

町田(都) - 7	町田市東玉川学園一丁目3577番 175 「東玉川学園1-32-15」	176,000円 4.8% 207㎡
--------------	---	--------------------------

小田急玉川学園前 1.3km

町田(都) - 8	町田市高ヶ坂字十二号1598番3 1	177,000円 3.5% 148㎡
--------------	-----------------------	--------------------------

東日本町田 1.3km

町田(都) - 9	町田市相原町字坂下480番121	104,000円 1.0% 143㎡
--------------	------------------	--------------------------

東日本相原 1.6km

町田(都) - 10	町田市南成瀬六丁目10番12	223,000円 2.8% 138㎡
---------------	----------------	--------------------------

東日本成瀬 600m

町田(都) - 11	町田市森野三丁目712番11 「森野3-5-18」	225,000円 5.6% 134㎡
---------------	------------------------------	--------------------------

小田急町田 1.2km

町田(都) - 12	町田市相原町字丸山表1701番7 外3筆	113,000円 2.7% 214㎡
---------------	-------------------------	--------------------------

東日本相原 800m

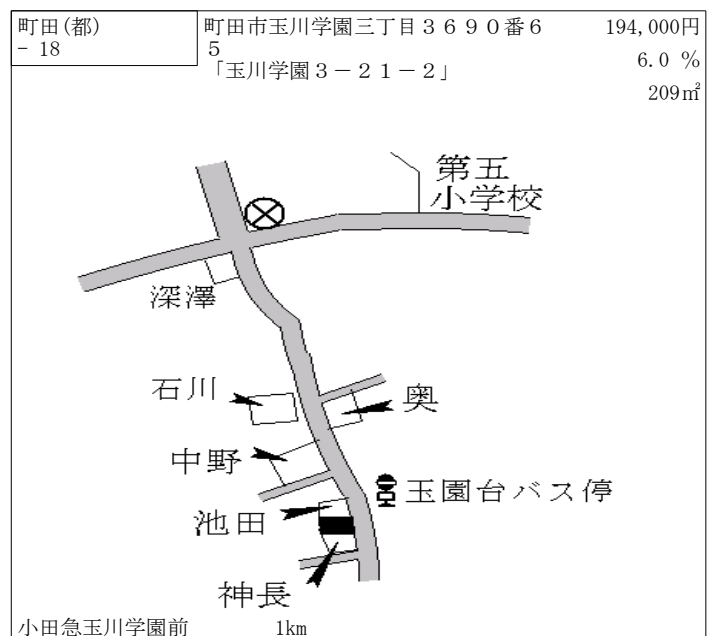
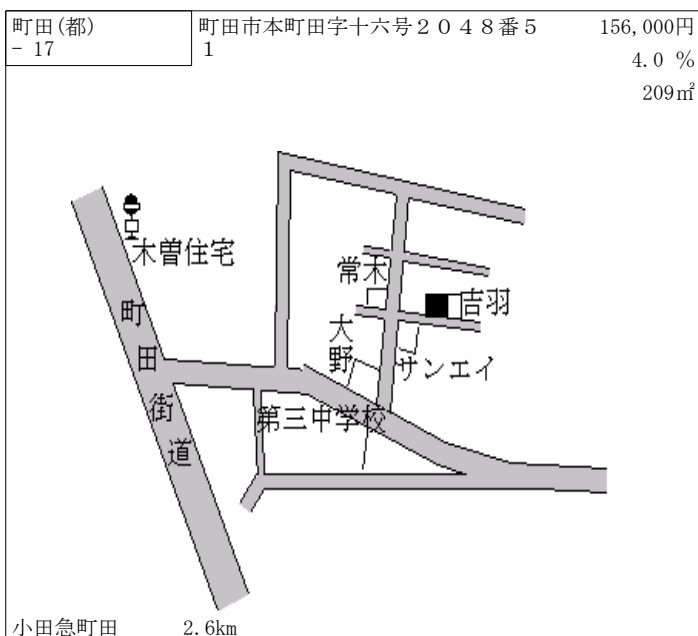
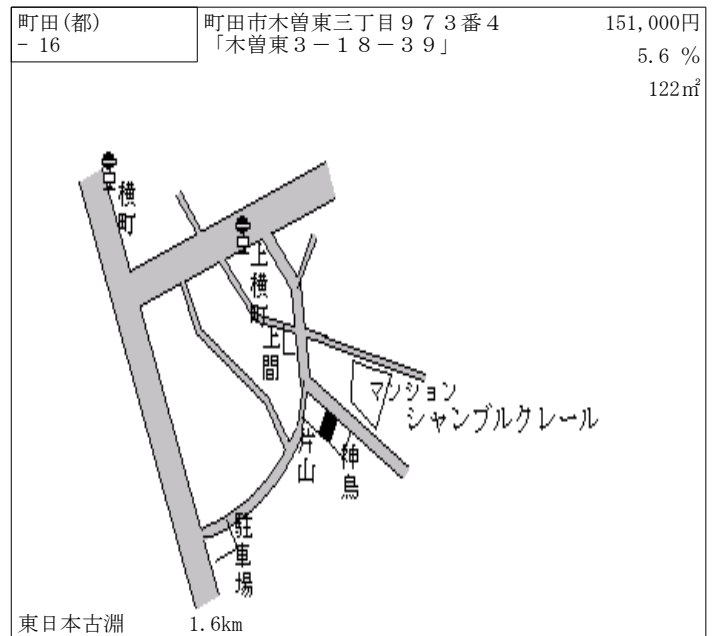
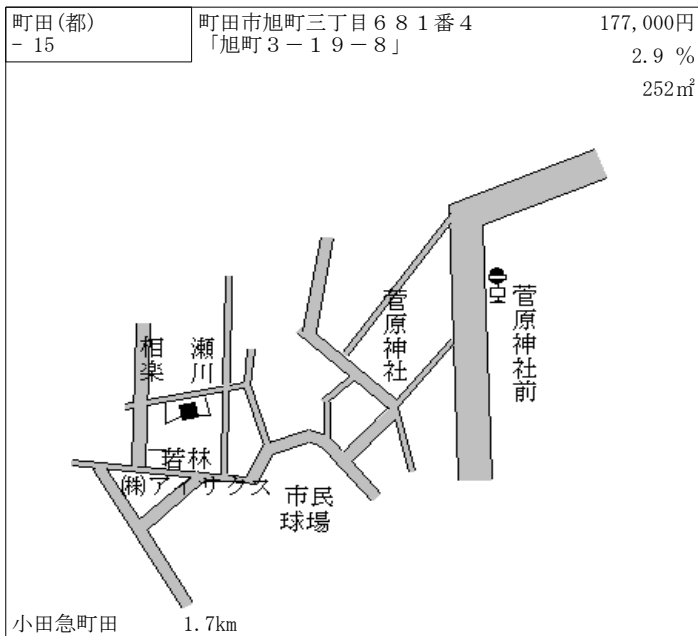
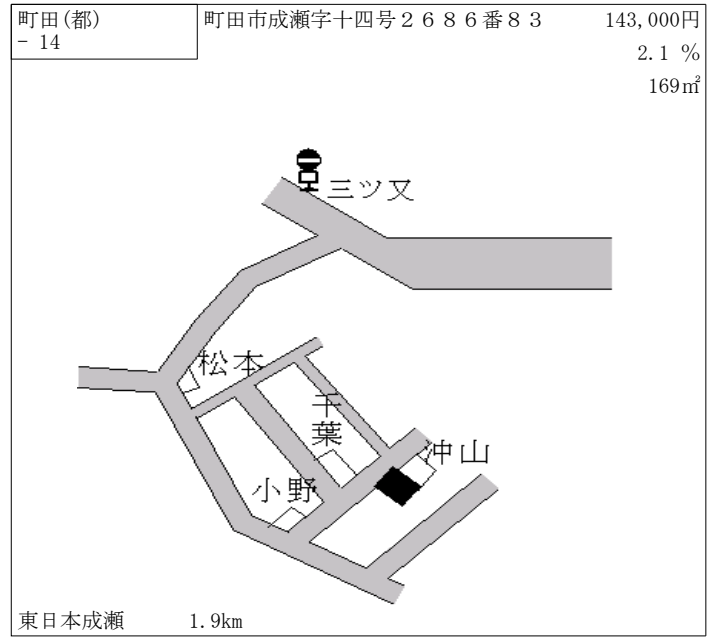
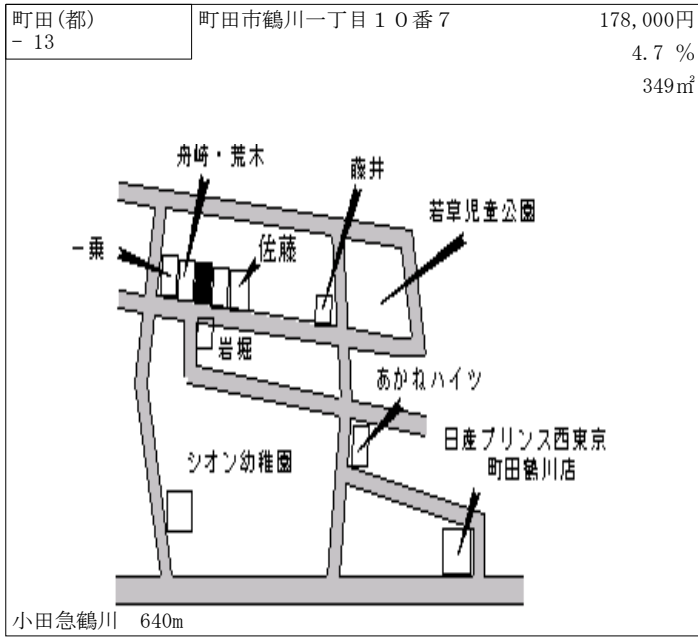

町田(都) - 19	町田市南大谷字十六号1386番6	160,000円 3.9 % 156㎡
---------------	------------------	---------------------------

小田急町田 1.4km

町田(都) - 20	町田市小山町字九号1197番3外 1筆	110,000円 2.8 % 200㎡
---------------	------------------------	---------------------------

京王多摩境 960m

町田(都) - 21	町田市木曾西一丁目1880番14 「木曾西1-20-5」	162,000円 4.5 % 225㎡
---------------	---------------------------------	---------------------------

東日本古淵 1.2km

町田(都) - 22	町田市鶴間一丁目8番15	210,000円 5.0 % 187㎡
---------------	--------------	---------------------------

東急南町田 350m

町田(都) - 23	町田市図師町字三号613番10	106,000円 1.0 % 221㎡
---------------	-----------------	---------------------------

東日本淵野辺 3km

町田(都) - 24	町田市三輪町字一号31番35	165,000円 3.1 % 233㎡
---------------	----------------	---------------------------

小田急柿生 1.1km

町田(都) - 25	町田市玉川学園四丁目3 9 2 7番3 「玉川学園4-2-3」	212,000円 6.0 % 231㎡
---------------	------------------------------------	---------------------------

小田急玉川学園前 550m

町田(都) - 26	町田市大蔵町字大蔵2 5 9番7	159,000円 1.9 % 148㎡
---------------	------------------	---------------------------

小田急鶴川 1.2km

町田(都) - 27	町田市金森一丁目8 9番7外3筆 「金森1-18-13」	217,000円 3.8 % 175㎡
---------------	---------------------------------	---------------------------

東日本町田 870m

町田(都) - 28	町田市つくし野一丁目2 3番2 6	219,000円 2.3 % 236㎡
---------------	-------------------	---------------------------

東急つくし野 300m

町田(都) - 29	町田市広袴二丁目1 5番4	127,000円 1.6 % 179㎡
---------------	---------------	---------------------------

小田急鶴川 2.1km

町田(都) - 30	町田市玉川学園四丁目3 5 8 3番9 6 「玉川学園4-20-27」	196,000円 5.9 % 175㎡
---------------	---	---------------------------

小田急玉川学園前 1.1km

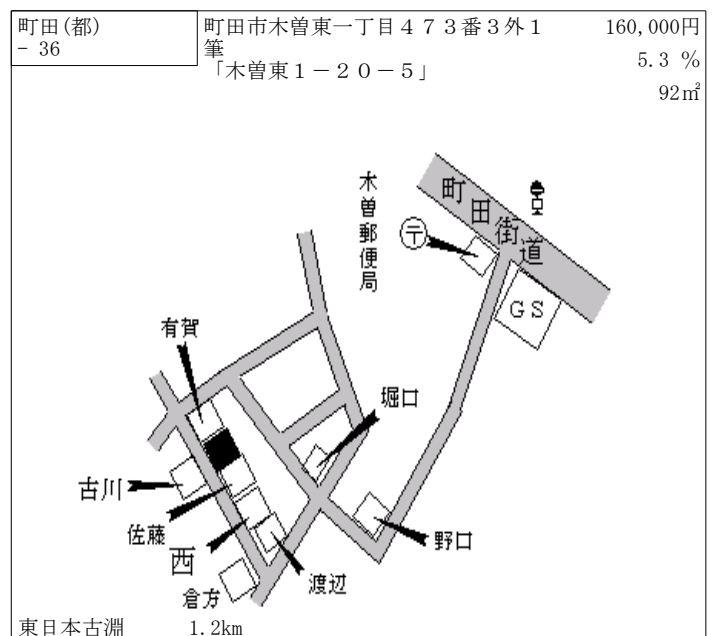
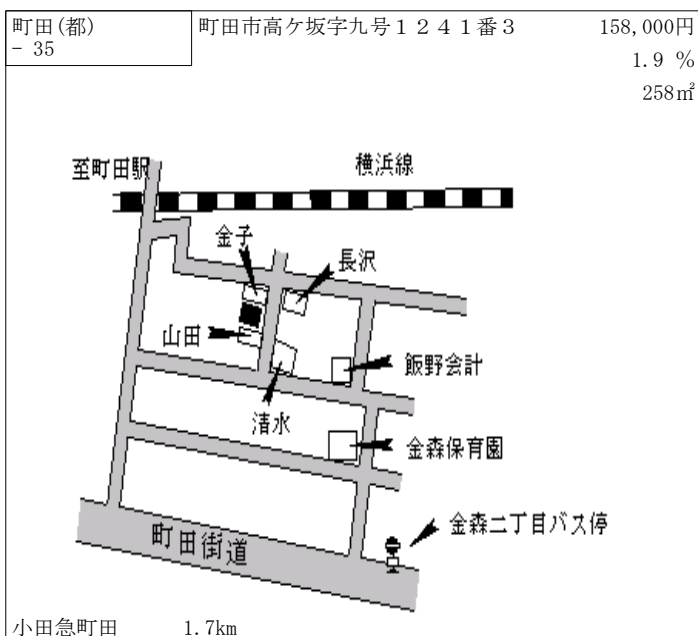
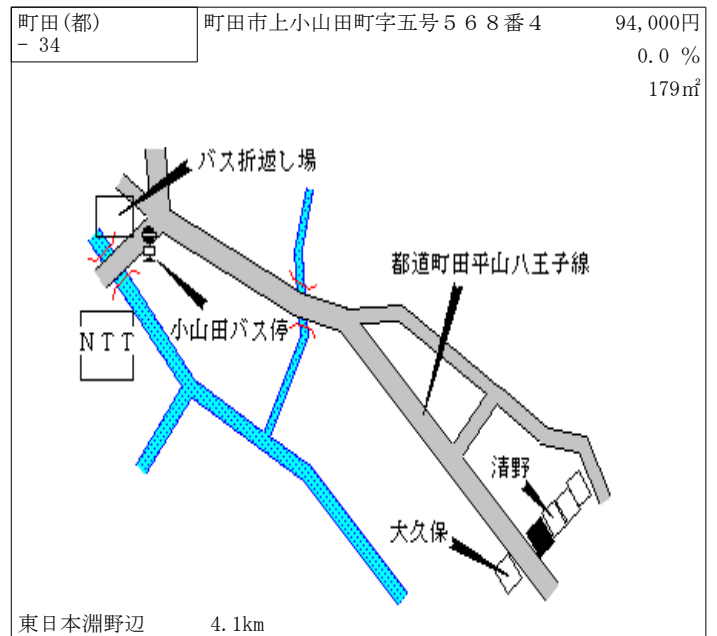
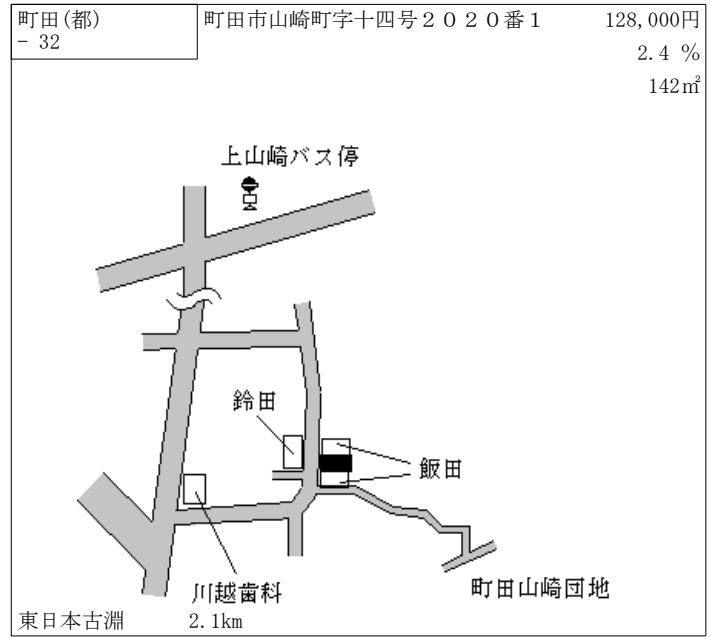
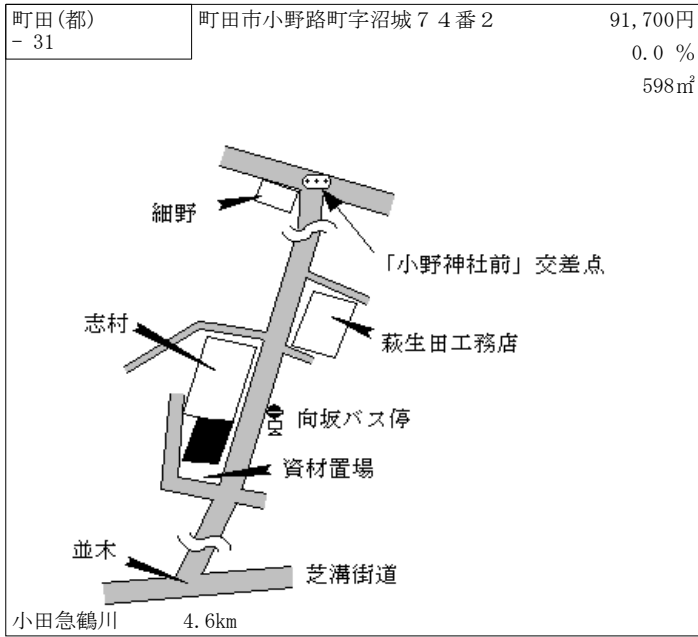

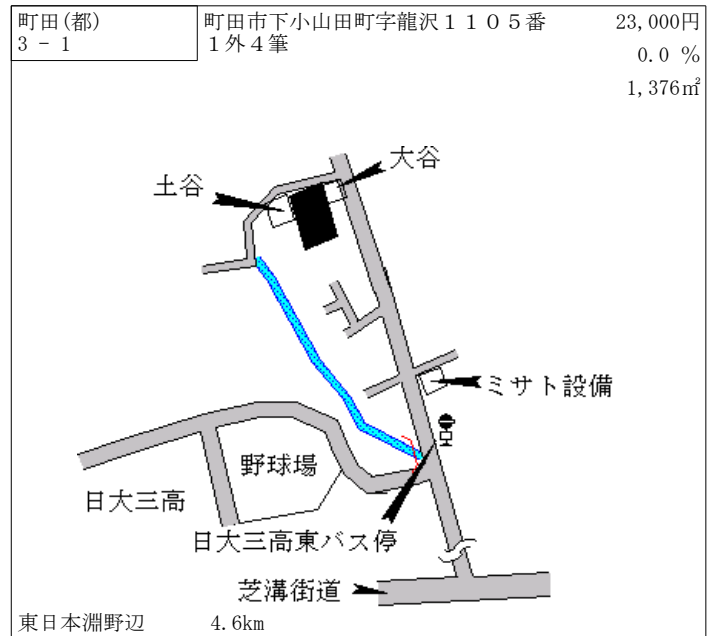
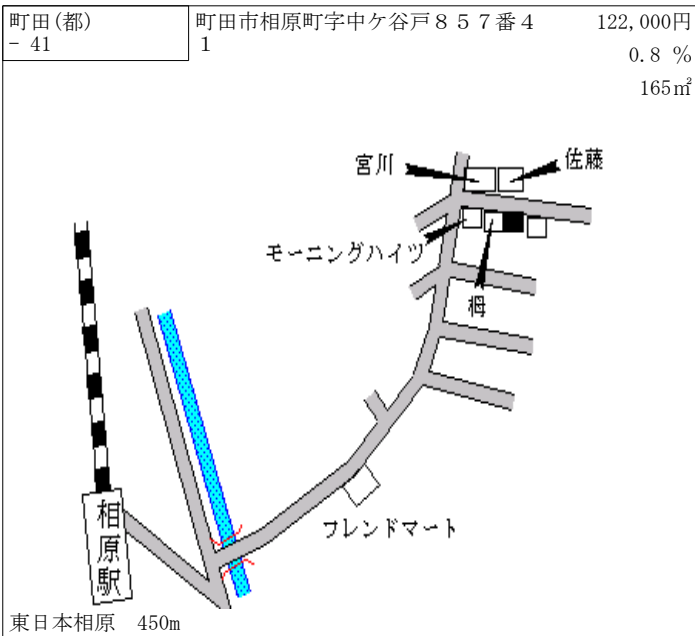
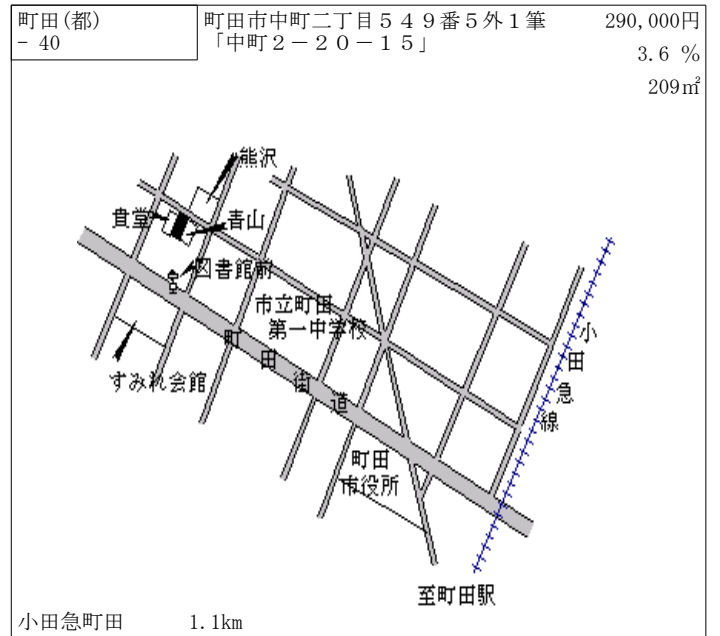
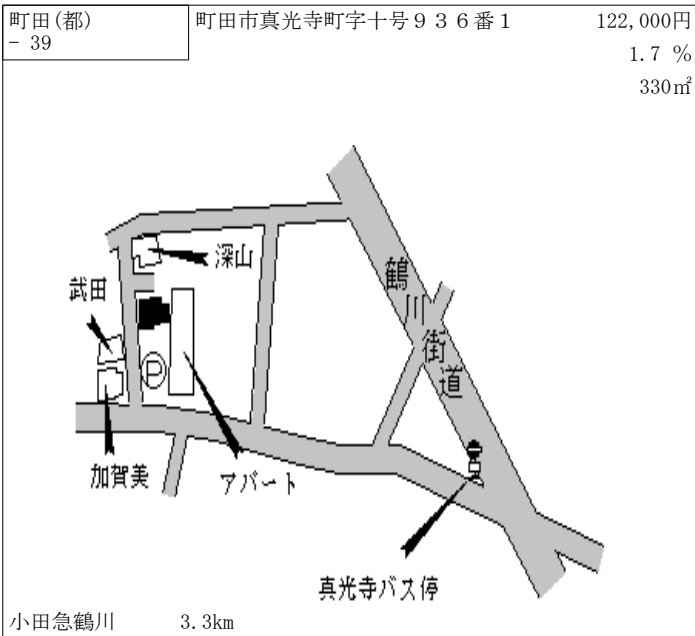
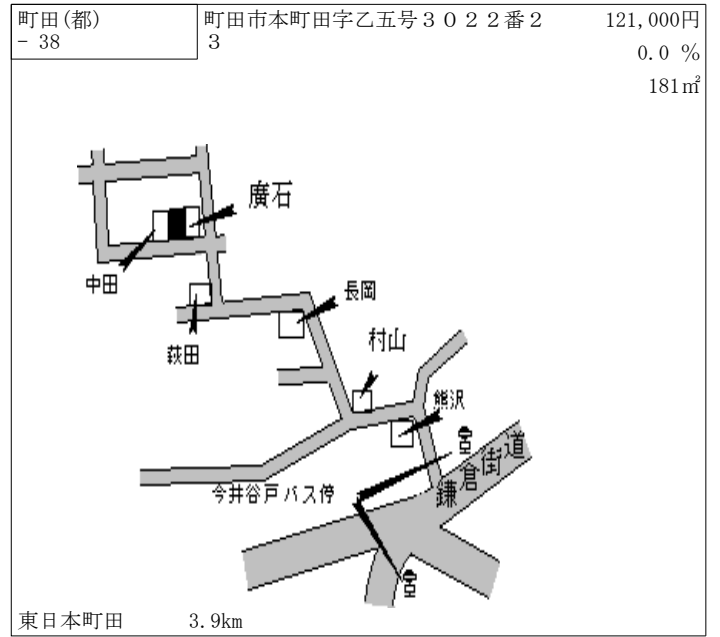
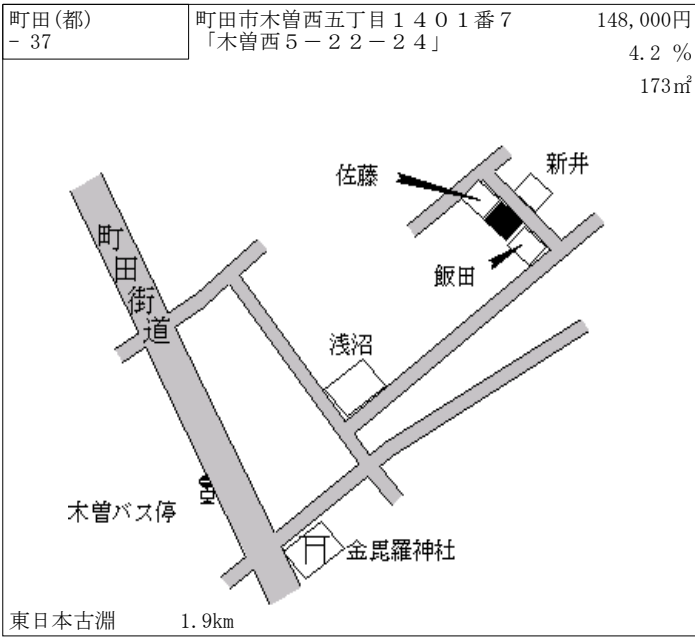

町田(都) 3-2	町田市野津田町字本村625番外2筆	29,000円 0.0% 898㎡
--------------	-------------------	-------------------------

小田急鶴川 3.6km

町田(都) 5-1	町田市森野一丁目1378番3 「森野1-37-11」 フラワー吉田ビル	1,110,000円 6.7% 166㎡
--------------	---	----------------------------

小田急町田 150m

町田(都) 5-2	町田市相原町字吉川1234番5	165,000円 3.8% 116㎡
--------------	-----------------	--------------------------

東日本相原 350m

町田(都) 5-3	町田市原町田四丁目131番2 「原町田4-16-21」 キムラヤビル	383,000円 6.4% 408㎡
--------------	--	--------------------------

東日本町田 670m

町田(都) 5-4	町田市森野二丁目818番2 「森野2-27-12」 高成田ビル	375,000円 5.3% 149㎡
--------------	---------------------------------------	--------------------------

小田急町田 850m

町田(都) 5-5	町田市南成瀬一丁目8番13 サンライトビル	290,000円 4.7% 319㎡
--------------	--------------------------	--------------------------

東日本成瀬 250m

町田(都) 5-6	町田市中町一丁目462番3 「中町1-28-2」 東京海上日動	373,000円 1.1 % 558㎡
--------------	---------------------------------------	---------------------------

小田急町田 700m

町田(都) 5-7	町田市成瀬が丘二丁目25番11 小料理あづま	293,000円 3.9 % 131㎡
--------------	---------------------------	---------------------------

東日本成瀬 100m

町田(都) 5-8	町田市原町田六丁目782番5外7 「原町田6-3-9」	2,400,000円 10.1 % 692㎡
--------------	--------------------------------	------------------------------

小田急町田 90m

町田(都) 5-9	町田市森野六丁目358番3外1筆 アルパロ動物病院	211,000円 7.1 % 264㎡
--------------	------------------------------	---------------------------

小田急町田 1.5km

町田(都) 5-10	町田市大蔵町字大蔵264番1 そば処 尾張屋	180,000円 4.7 % 319㎡
---------------	---------------------------	---------------------------

小田急鶴川 1.3km

町田(都) 7-1	町田市野津田町字関ノ上496番6 外1筆	125,000円 1.6 % 297㎡
--------------	-------------------------	---------------------------

小田急鶴川 4km

町田(都) 10 - 1	町田市小野路町字黒川境2860番 5外1筆	60,200円 0.0 % 300m ²
-----------------	--------------------------	---------------------------------------

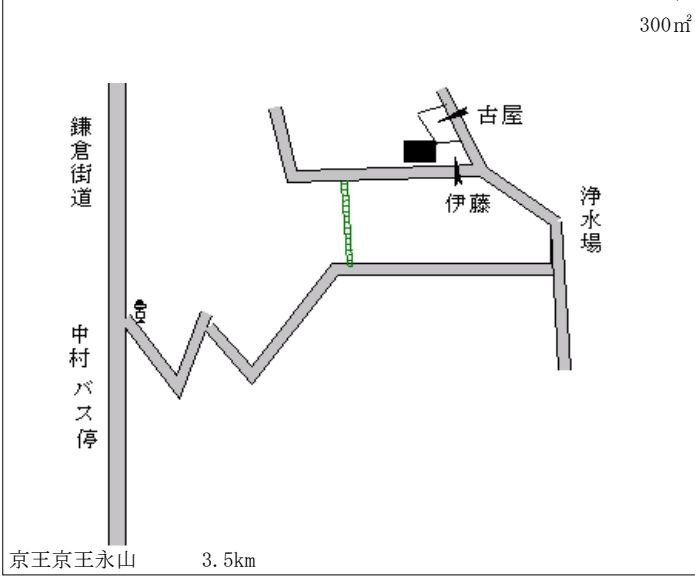

町田(都) 10 - 2	町田市上小山田町字十二号1524 番2	47,000円 0.0 % 464m ²
-----------------	------------------------	---------------------------------------

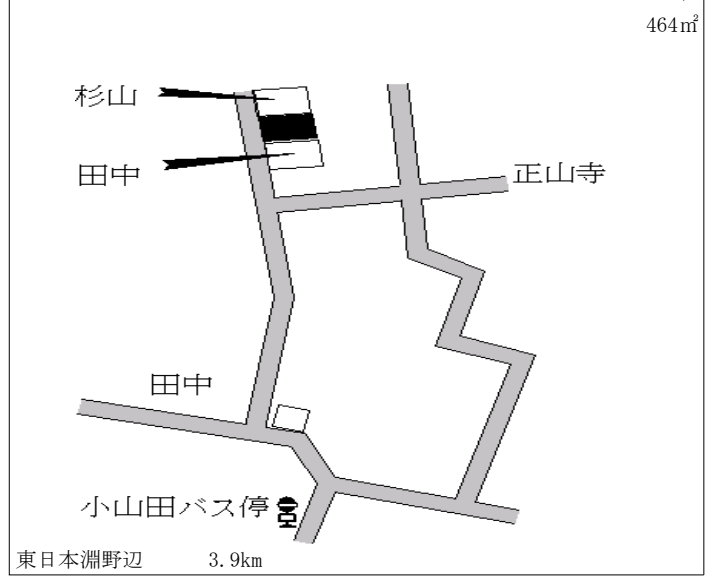

小金井(都) - 1	小金井市前原町三丁目1503番8 「前原町3-20-9」	337,000円 2.1 % 220㎡
---------------	---------------------------------	---------------------------

東日本武蔵小金井 900m

小金井(都) - 2	小金井市貫井南町三丁目548番9 「貫井南町3-3-21」	313,000円 3.3 % 188㎡
---------------	----------------------------------	---------------------------

東日本武蔵小金井 1.2km

小金井(都) - 3	小金井市緑町四丁目2935番23 「緑町4-7-4」	365,000円 3.7 % 223㎡
---------------	-------------------------------	---------------------------

東日本武蔵小金井 900m

小金井(都) - 4	小金井市中町四丁目1355番3 「中町4-8-17」	349,000円 3.6 % 138㎡
---------------	-------------------------------	---------------------------

東日本武蔵小金井 900m

小金井(都) - 5	小金井市前原町二丁目1291番2 「前原町2-21-13」	322,000円 2.2 % 206㎡
---------------	----------------------------------	---------------------------

東日本武蔵小金井 1.3km

小金井(都) - 6	小金井市梶野町二丁目219番12 「梶野町2-4-17」	342,000円 3.6 % 150㎡
---------------	---------------------------------	---------------------------

東日本東小金井 1km

小金井(都) - 7	小金井市前原町四丁目685番35 「前原町4-15-10」	292,000円 3.2 % 145㎡
---------------	----------------------------------	---------------------------

東日本武蔵小金井 1.4km

小金井(都) - 8	小金井市貫井北町三丁目943番2 「貫井北町3-16-3」	327,000円 3.5 % 235㎡
---------------	----------------------------------	---------------------------

東日本武蔵小金井 1.7km

小金井(都) - 9	小金井市中町三丁目2129番7 「中町3-14-15」	374,000円 3.9 % 181㎡
---------------	--------------------------------	---------------------------

東日本武蔵小金井 900m

小金井(都) 5 - 1	小金井市本町一丁目1863番27 外1筆 「本町1-18-7」 エイブル武蔵小金井店	1,110,000円 4.7 % 187㎡
-----------------	---	-----------------------------

東日本武蔵小金井 90m

小金井(都) 5 - 2	小金井市本町三丁目2591番14 外4筆 「本町3-8-6」 コトニアル木下	489,000円 4.0 % 230㎡
-----------------	---	---------------------------

東日本武蔵小金井 560m

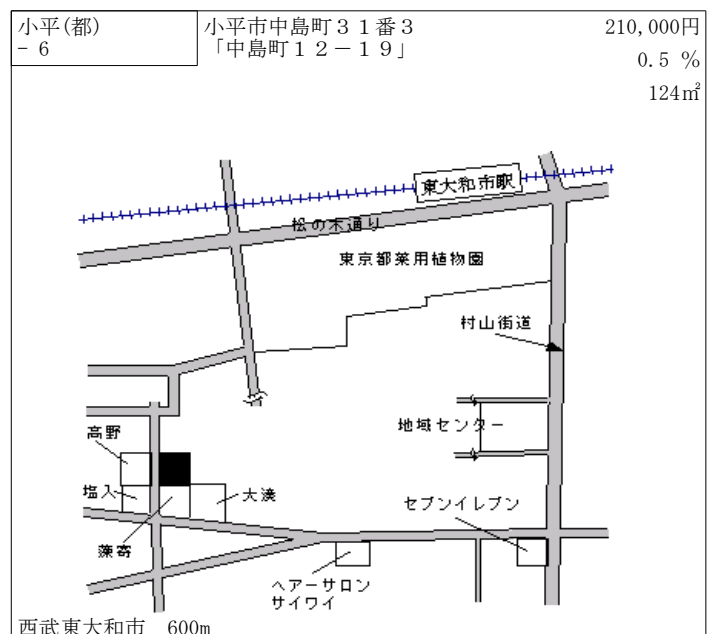
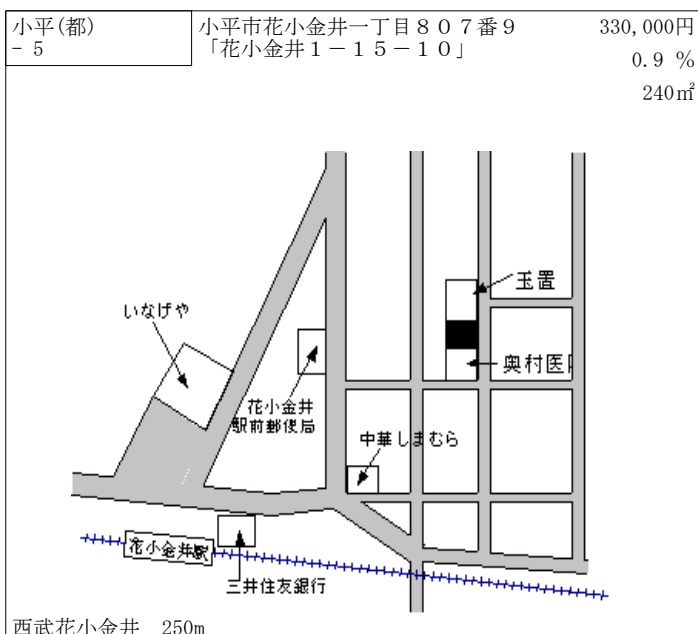
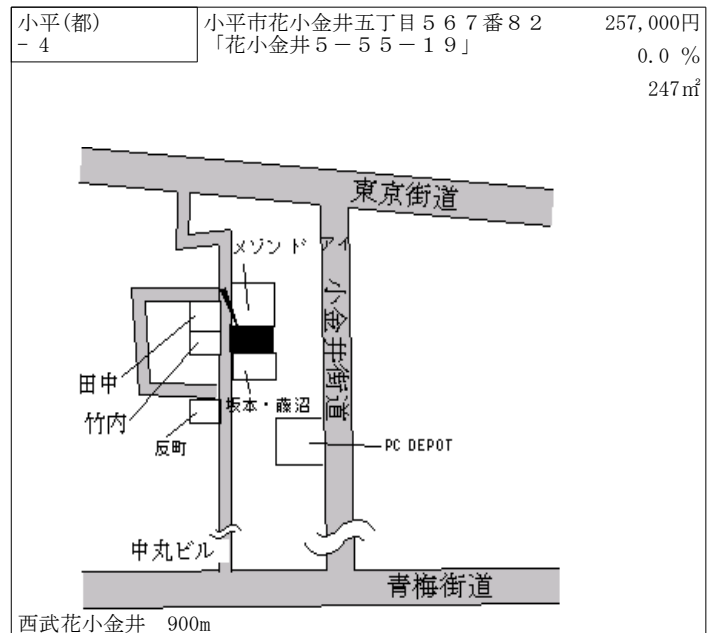
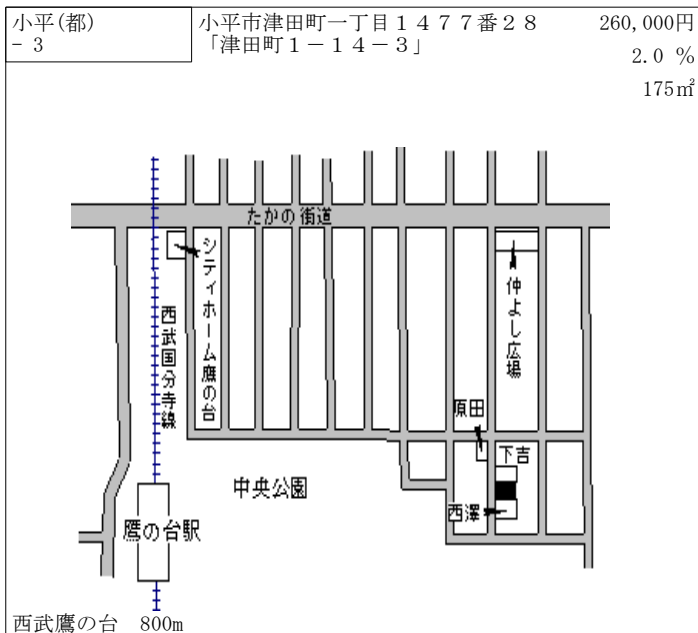
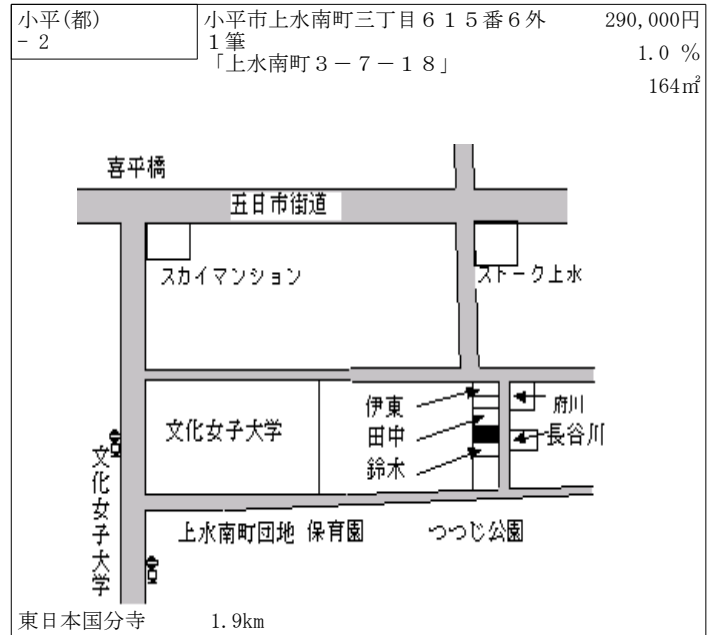
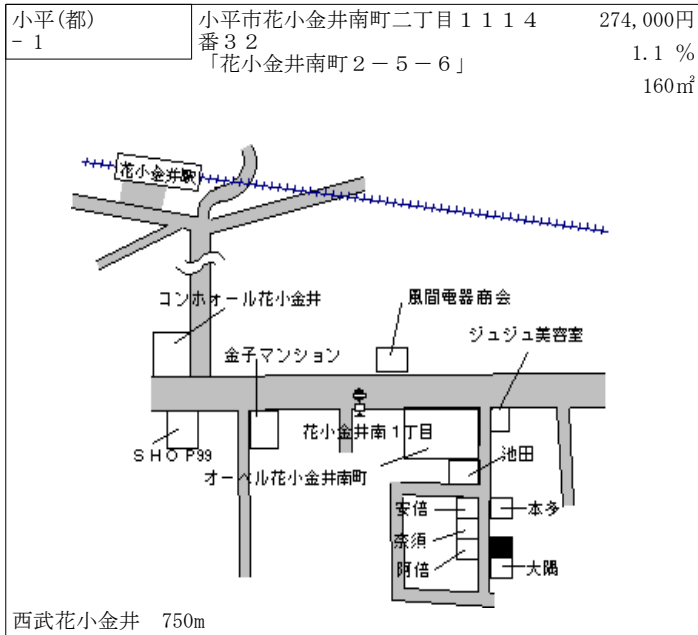

小平(都) - 7	小平市大沼町二丁目477番6	216,000円 0.0 % 143㎡
--------------	----------------	---------------------------

西武小平 1.3km

小平(都) - 8	小平市美園町三丁目339番2 「美園町3-9-17」	276,000円 0.4 % 178㎡
--------------	-------------------------------	---------------------------

西武小平 200m

小平(都) - 9	小平市学園東町一丁目53番56外 1筆 「学園東町1-8-17」	287,000円 0.7 % 132㎡
--------------	--	---------------------------

西武一橋学園 450m

小平(都) - 10	小平市学園西町三丁目1633番2 6外1筆 「学園西町3-21-22」	281,000円 0.0 % 232㎡
---------------	---	---------------------------

西武一橋学園 700m

小平(都) - 11	小平市上水本町一丁目1300番1 5 「上水本町1-18-9」	257,000円 2.4 % 116㎡
---------------	---------------------------------------	---------------------------

西武鷹の台 400m

小平(都) - 12	小平市仲町652番4	264,000円 0.0 % 165㎡
---------------	------------	---------------------------

西武青梅街道 400m

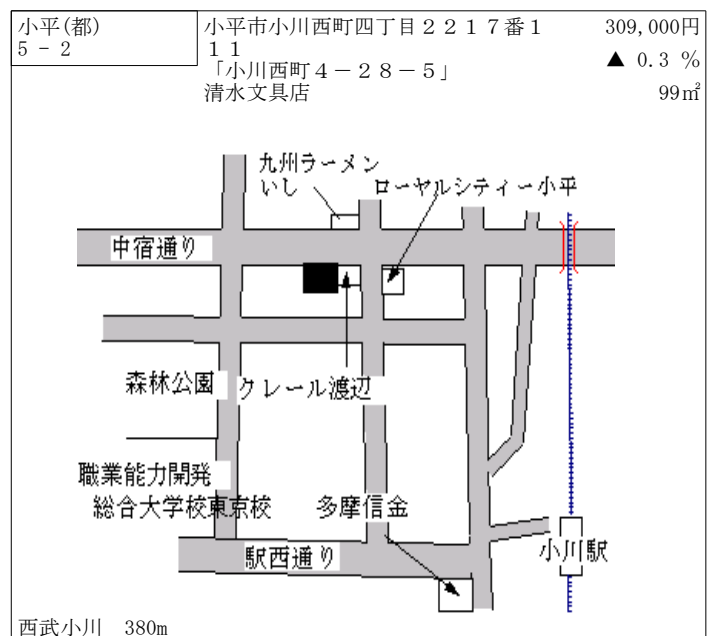
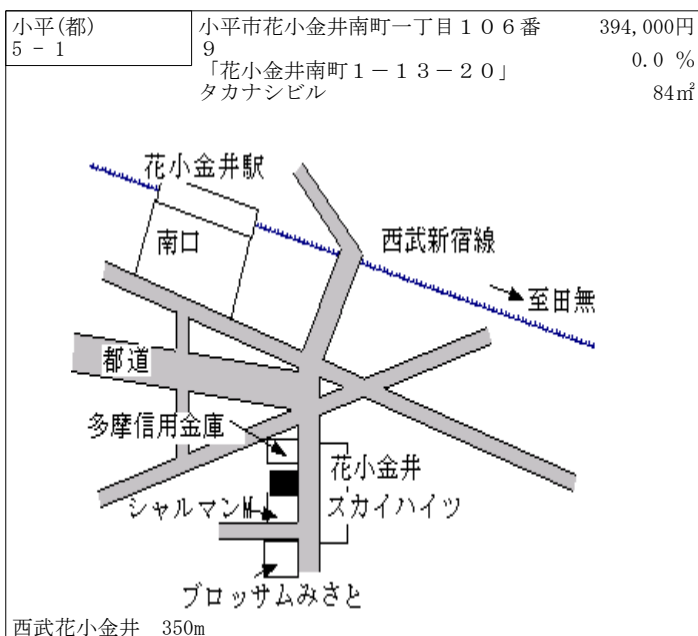
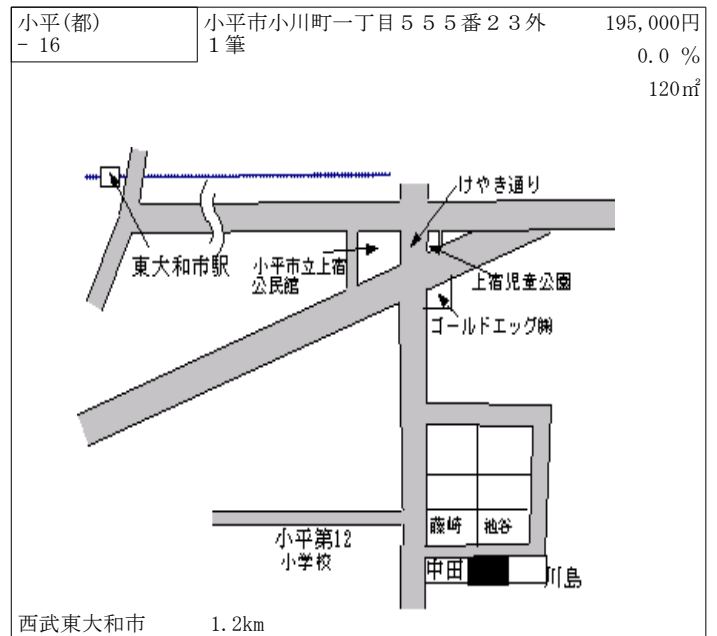
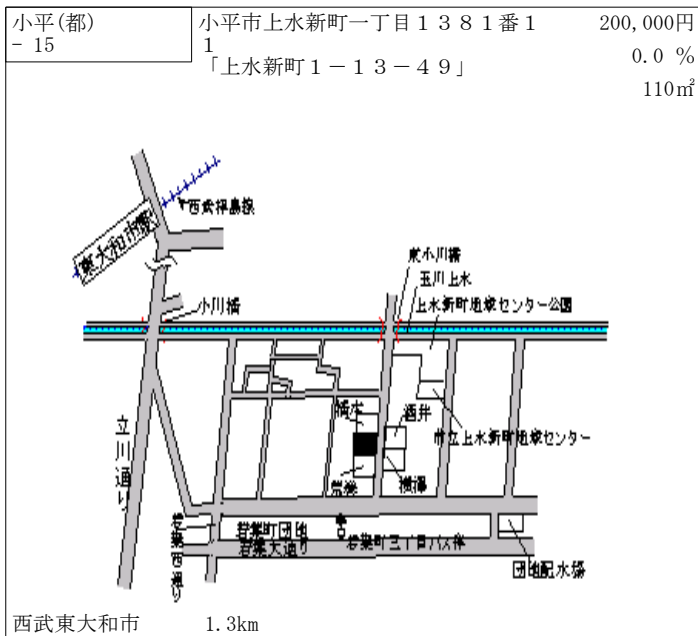
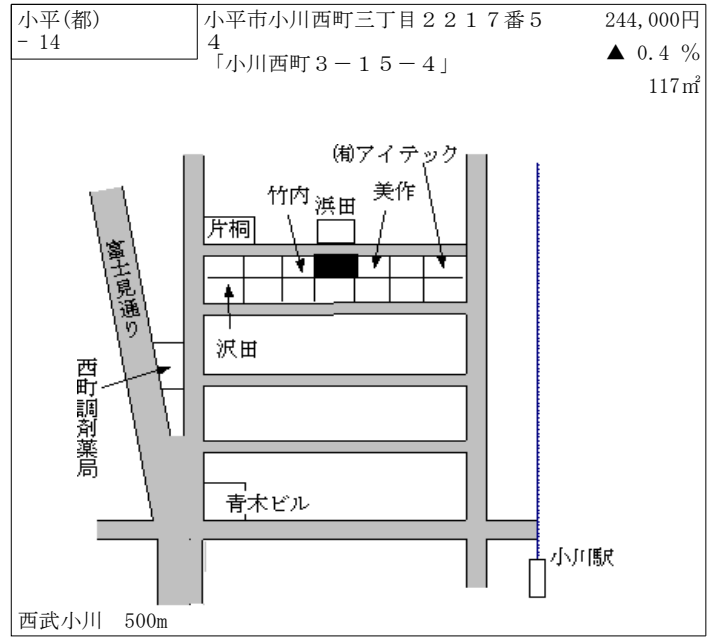
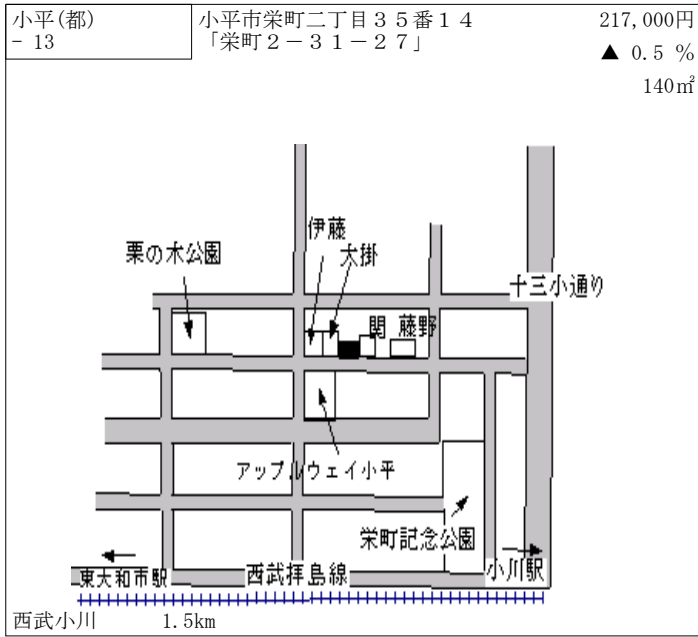

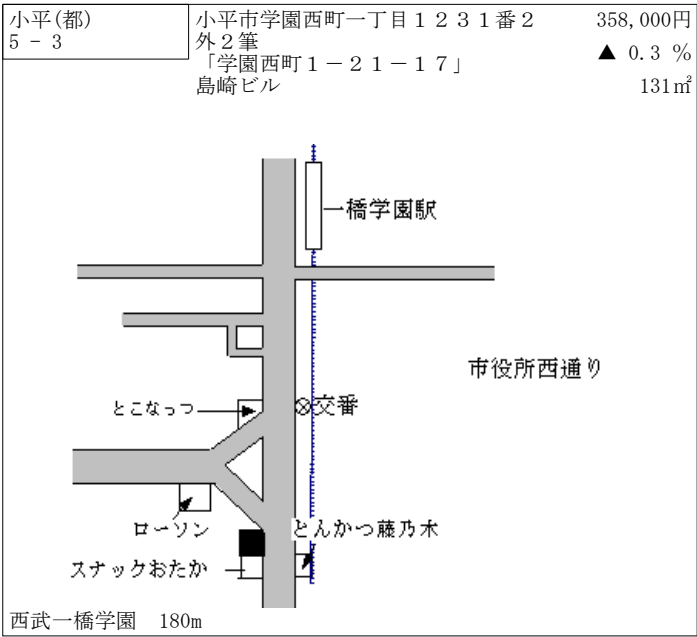

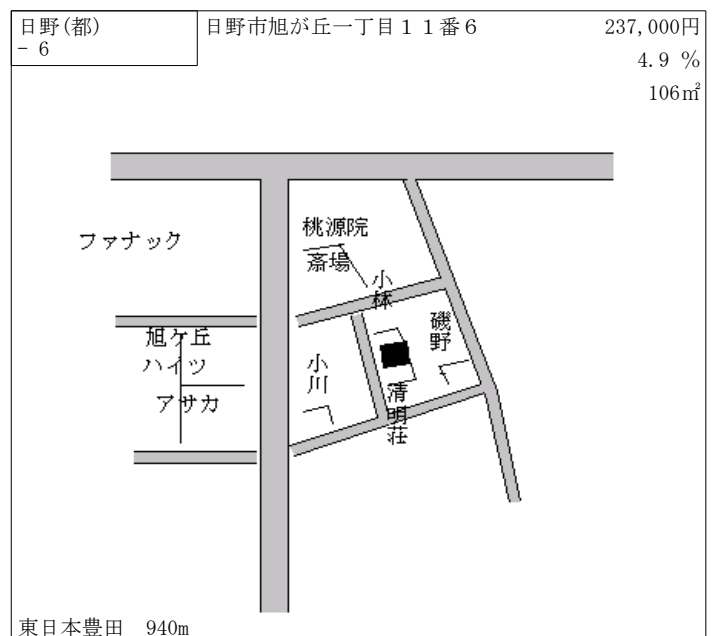
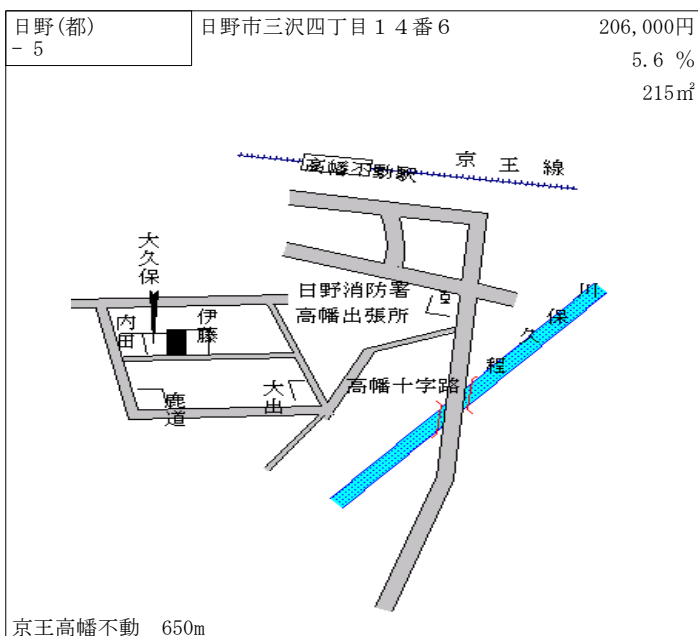
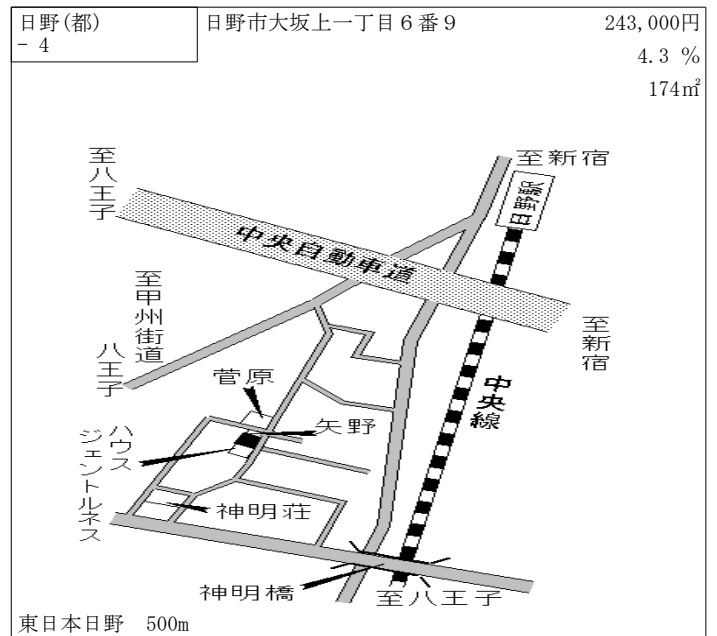
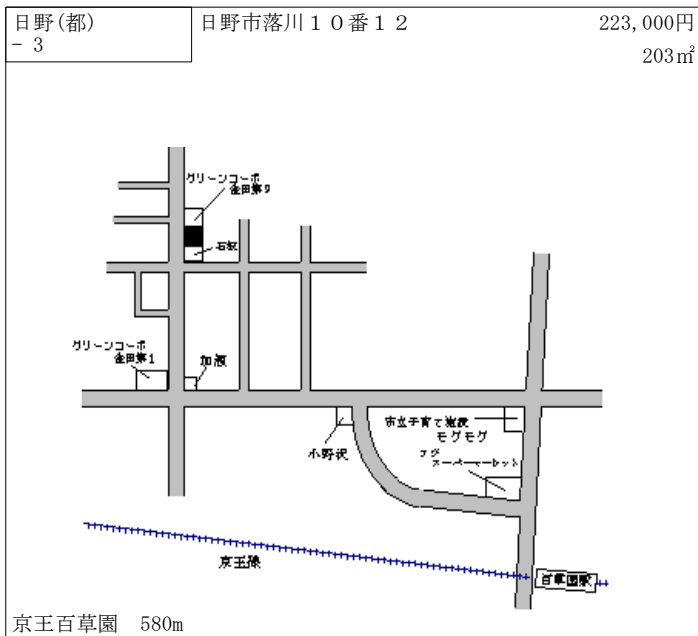
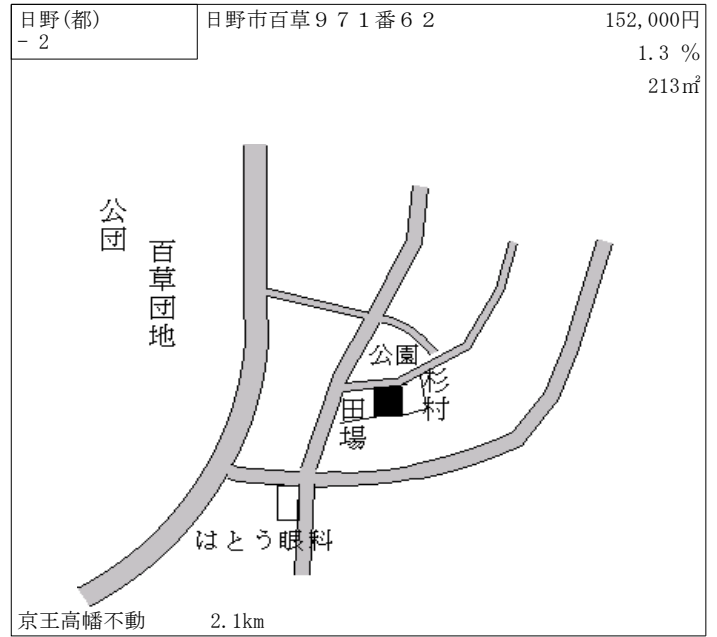
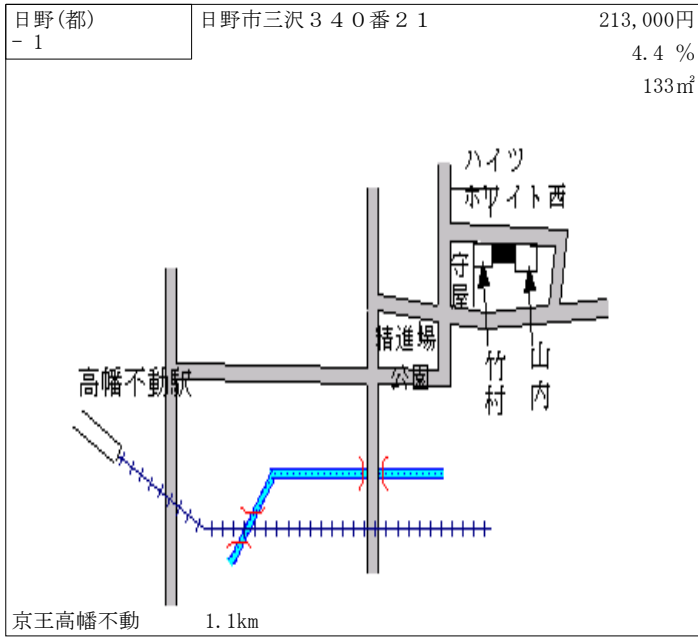

日野(都) - 7	日野市南平一丁目 3 0 番 4	182,000円 1.1 % 233㎡
--------------	------------------	---------------------------

京王高幡不動 750m

日野(都) - 8	日野市東平山二丁目 2 6 番 7	189,000円 3.3 % 192㎡
--------------	-------------------	---------------------------

東日本豊田 1.4km

日野(都) - 9	日野市万願寺二丁目 1 0 番 8	218,000円 5.8 % 162㎡
--------------	-------------------	---------------------------

多摩都市モノレール万願寺 400m

日野(都) - 10	日野市平山六丁目 2 7 番 1 5	128,000円 1.6 % 135㎡
---------------	--------------------	---------------------------

京王平山城址公園 900m

日野(都) - 11	日野市豊田四丁目 1 9 番 3 6	240,000円 3.4 % 132㎡
---------------	--------------------	---------------------------

東日本豊田 400m

日野(都) - 12	日野市多摩平六丁目 1 4 番 7	240,000円 5.3 % 389㎡
---------------	-------------------	---------------------------

東日本豊田 1.3km

日野(都) - 13	日野市栄町四丁目 1 1 番 1 0 外 1 筆	208,000円 5.1 % 165㎡
---------------	--------------------------	---------------------------

東日本日野 800m

日野(都) - 14	日野市大字日野 1 4 2 0 番 4 外 3 筆	208,000円 3.0 % 130㎡
---------------	---------------------------	---------------------------

多摩都市モノレール甲州街道 350m

日野(都) - 15	日野市南平二丁目 2 6 番 3	162,000円 0.0 % 173㎡
---------------	------------------	---------------------------

京王南平 1.1km

日野(都) - 16	日野市神明四丁目 2 4 番 4	255,000円 149㎡
---------------	------------------	------------------

東日本日野 800m

日野(都) 5 - 1	日野市日野本町三丁目 1 1 番 9 外 1 筆	490,000円 2.1 % 195㎡
----------------	--------------------------	---------------------------

中村興産ビル

東日本日野 駅近接

日野(都) 5 - 2	日野市南平七丁目 6 番 4 1	300,000円 1.4 % 88㎡
----------------	------------------	--------------------------

信濃屋ビル

京王南平 80m

日野(都)
7-1

日野市万願寺三丁目51番10外2
筆

202,000円

2.0%

285㎡

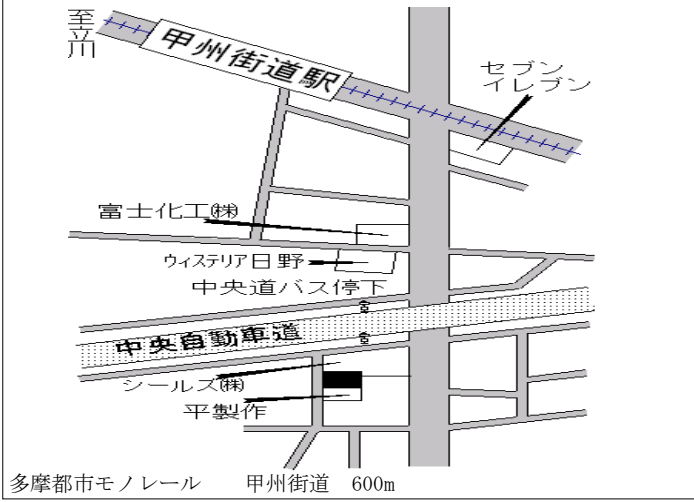

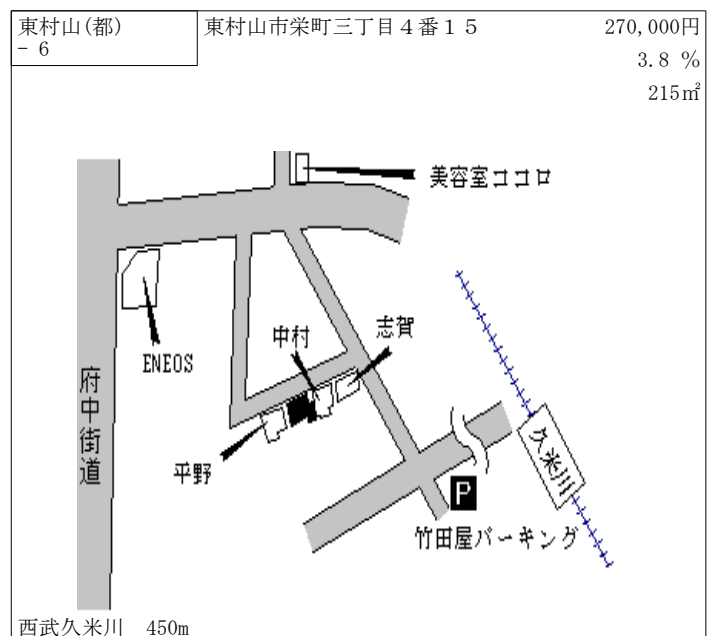
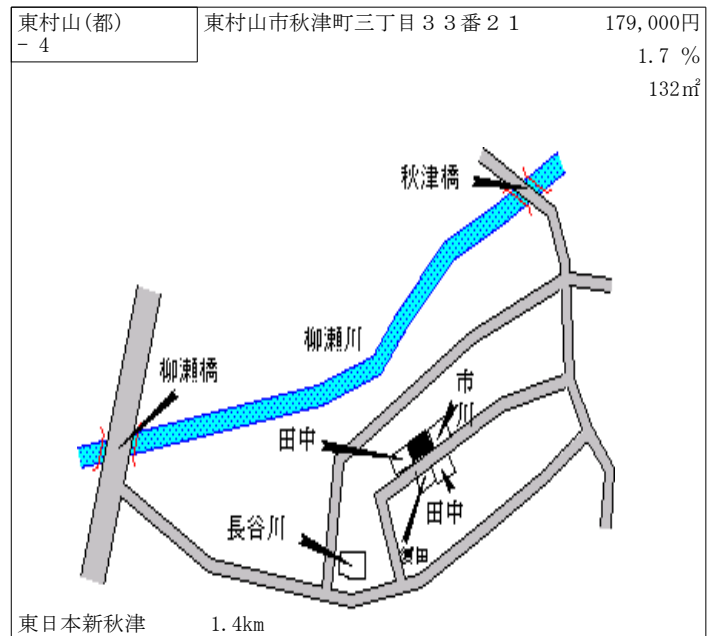
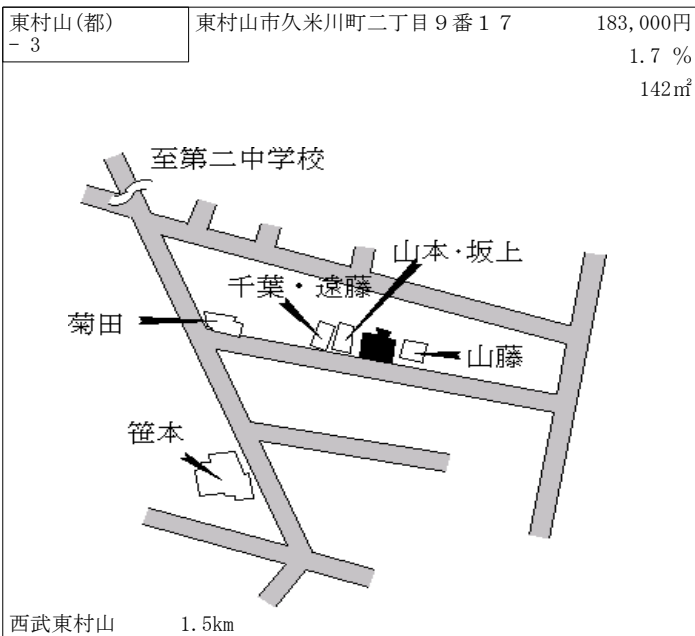
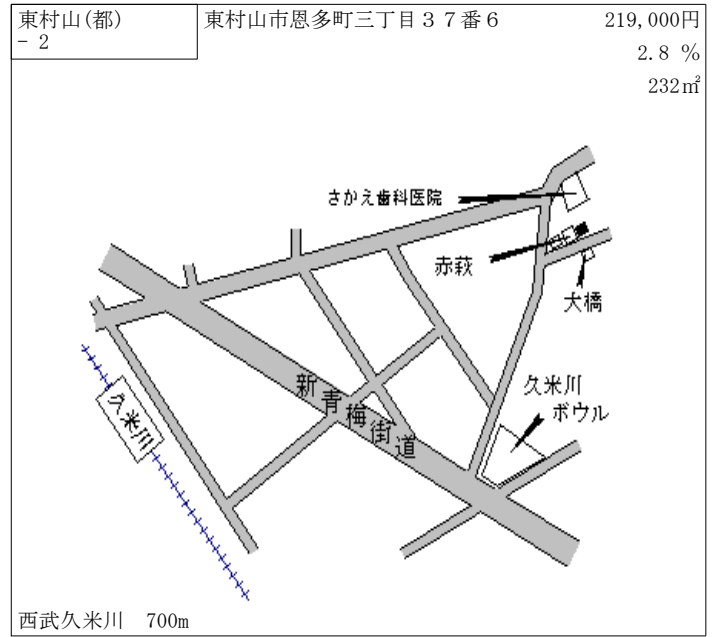
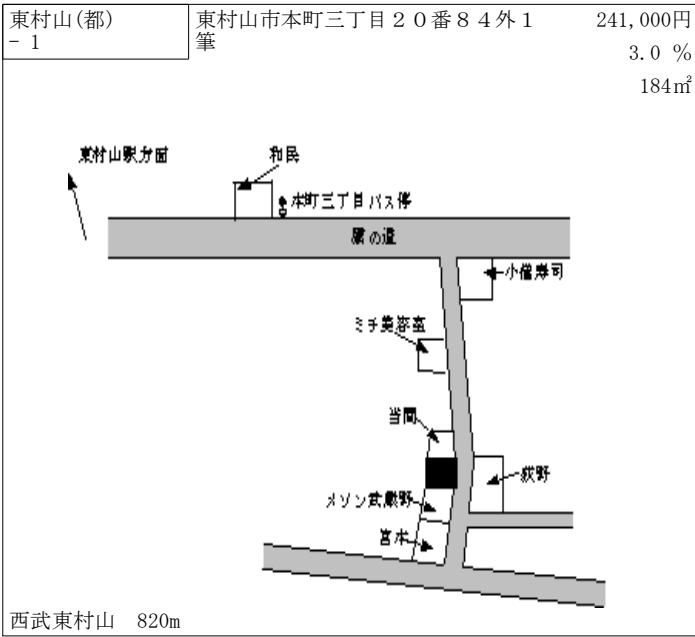

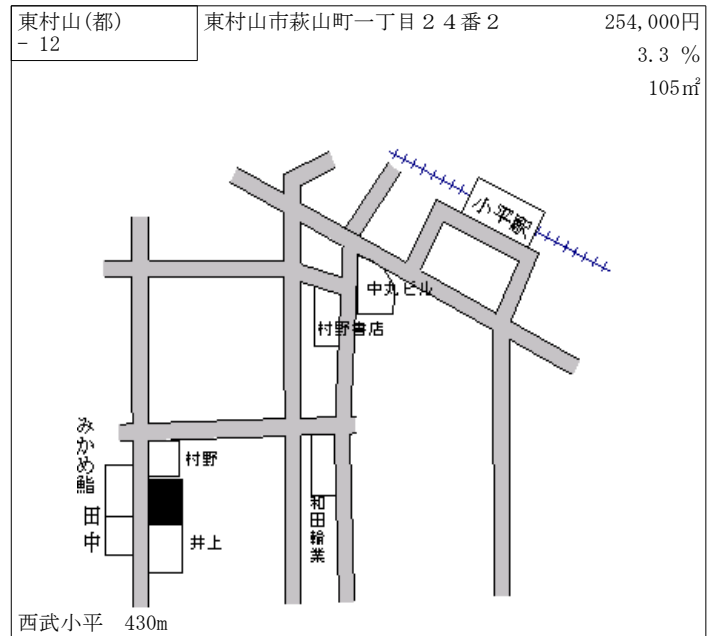
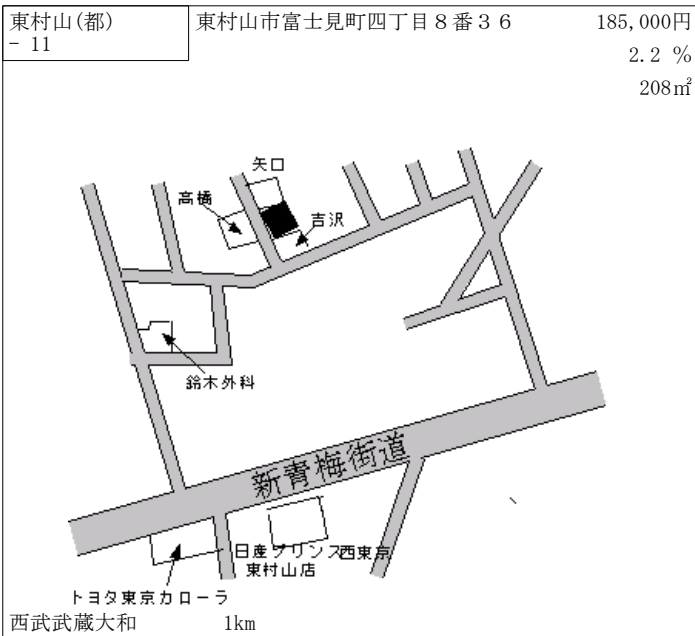
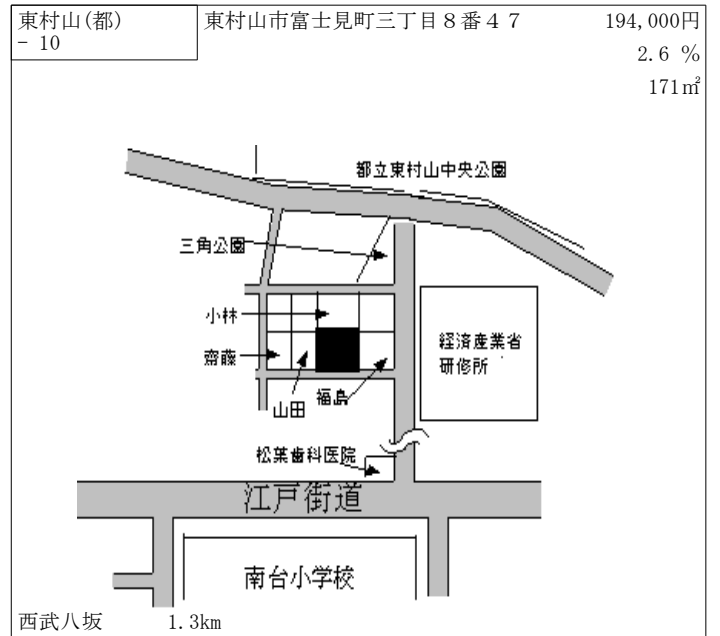
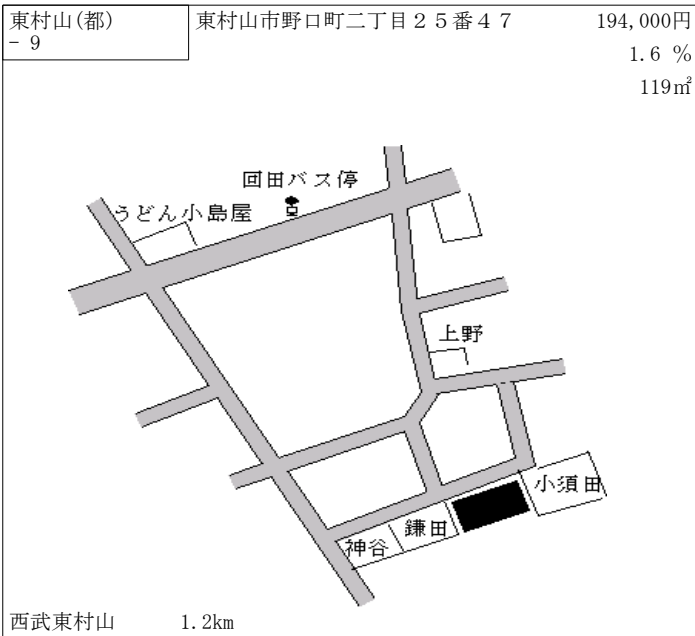
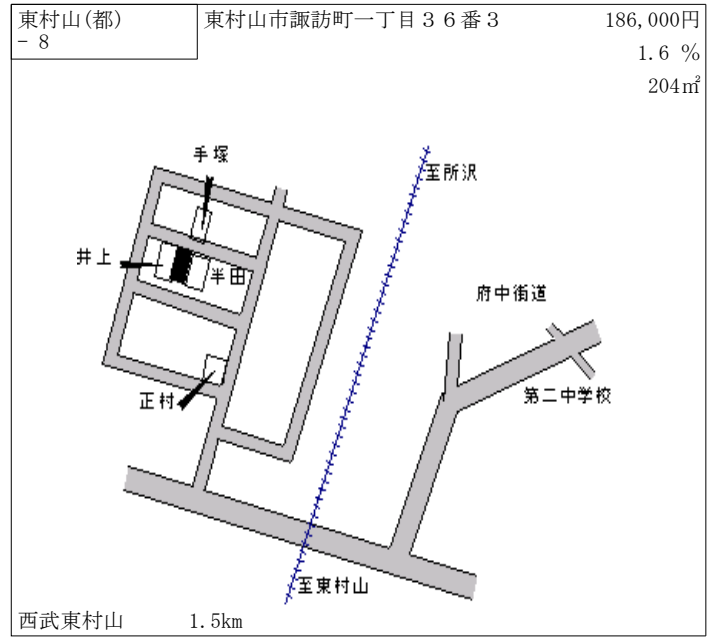
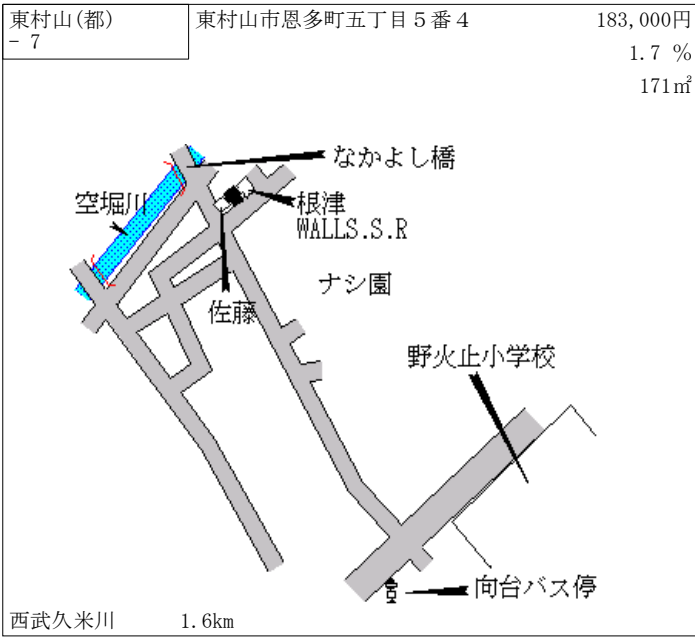

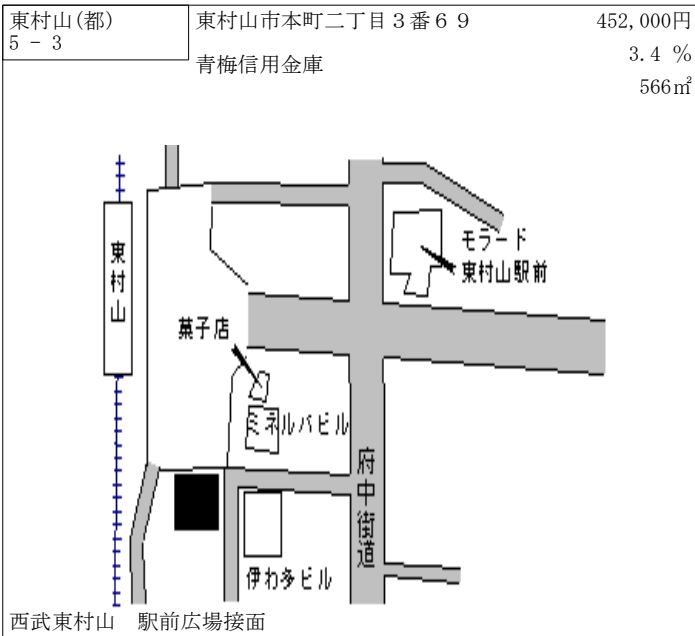
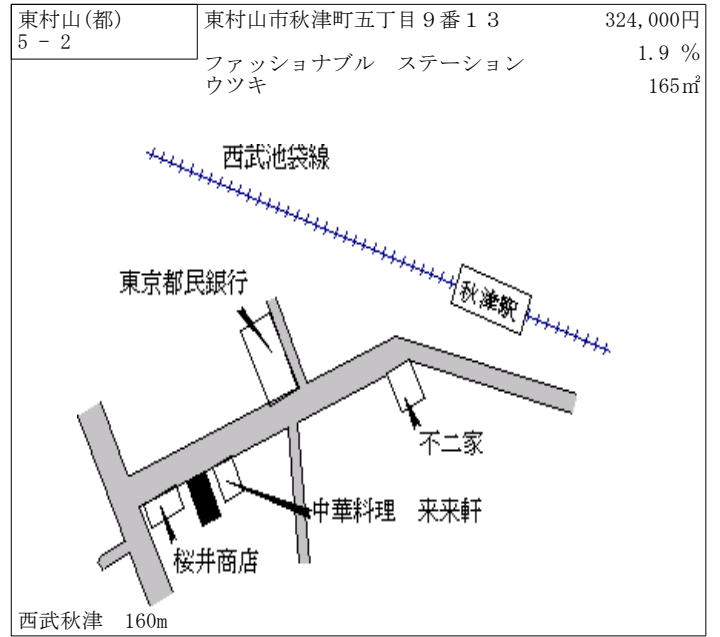
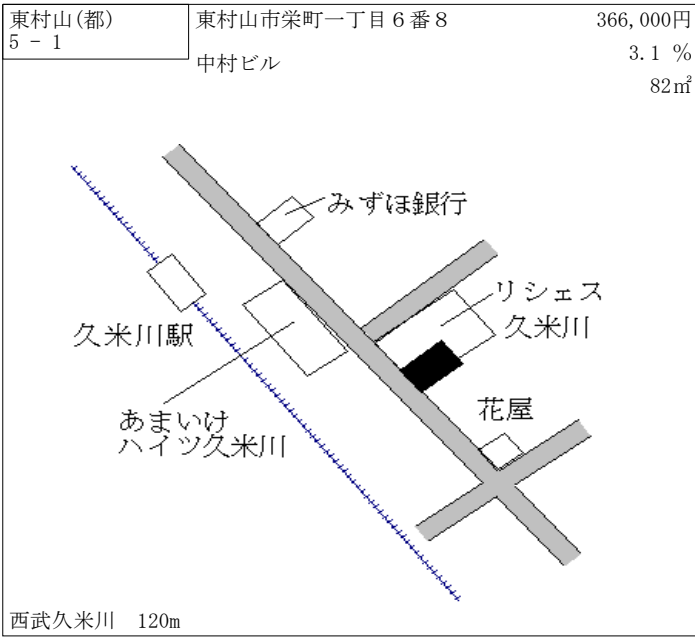

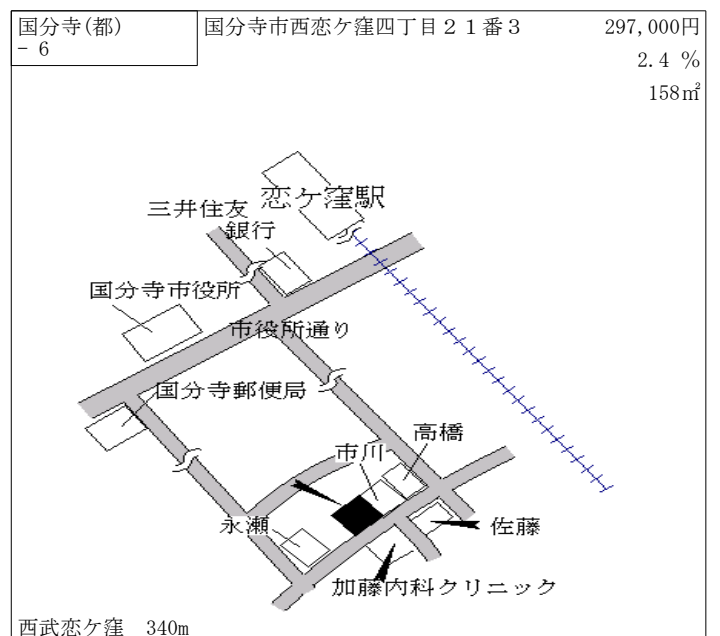
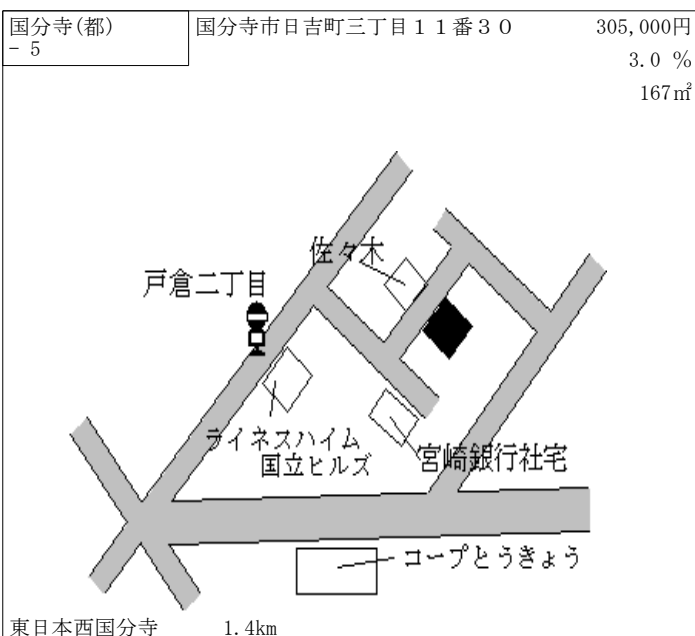
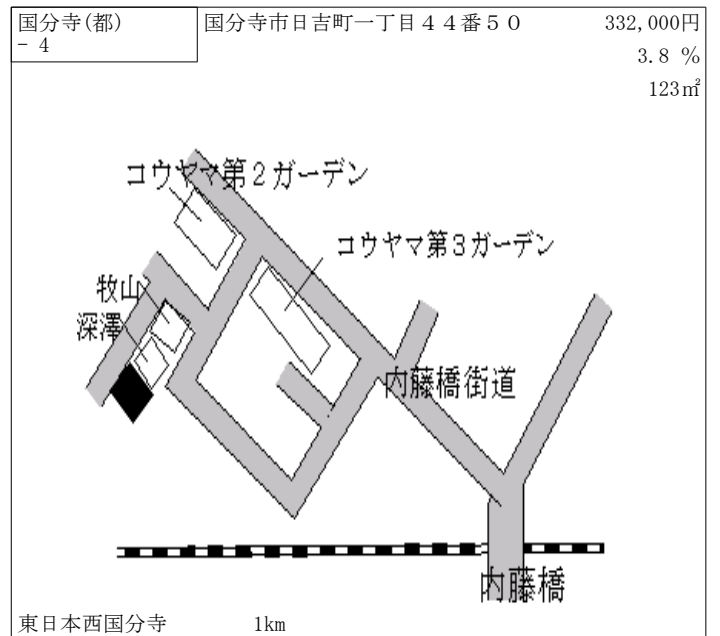
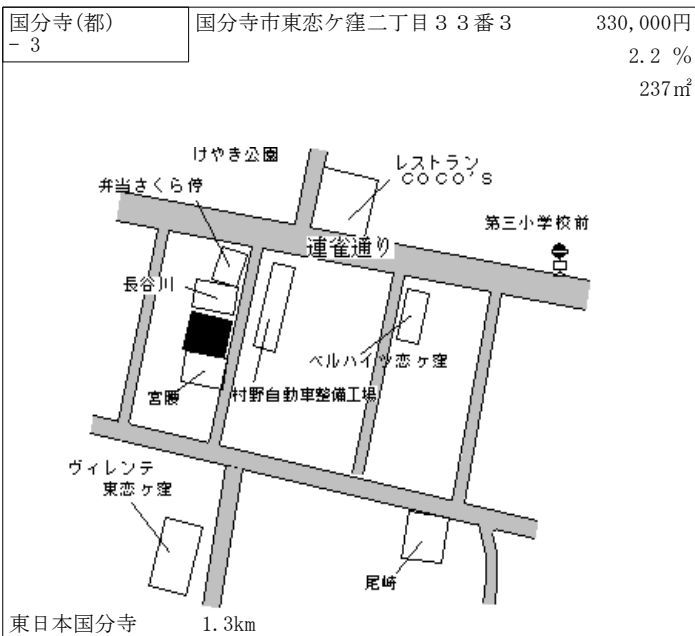
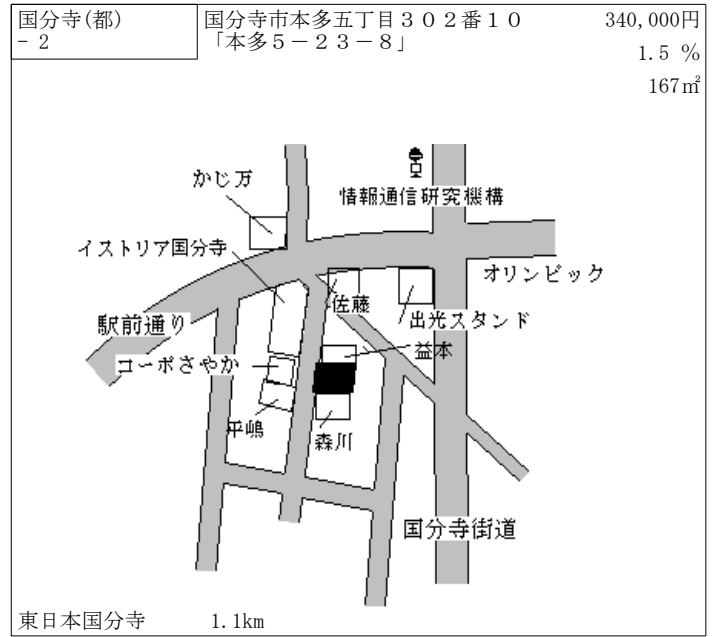
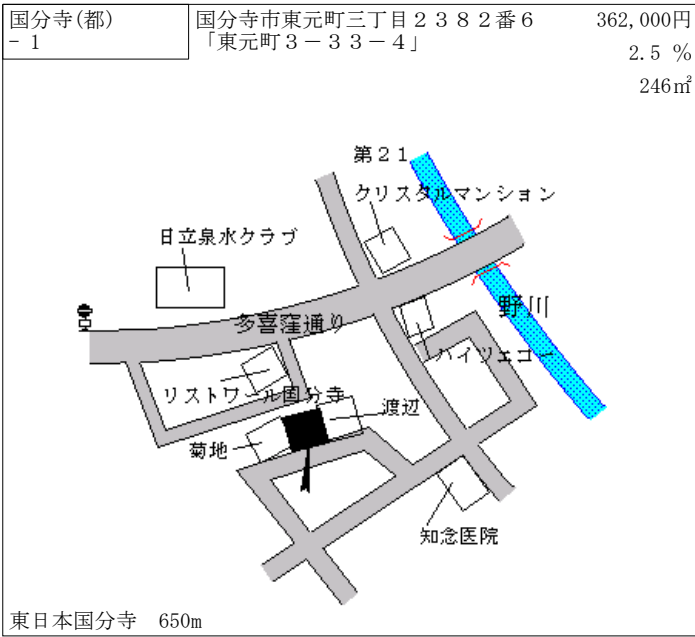

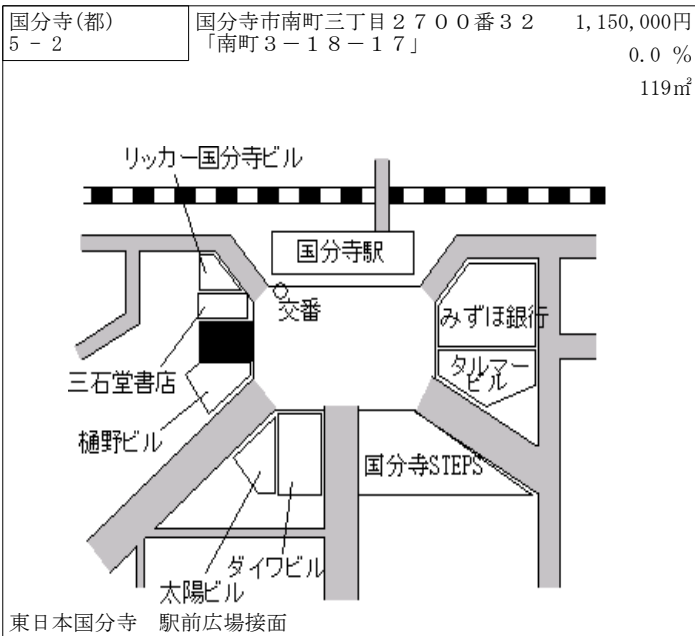
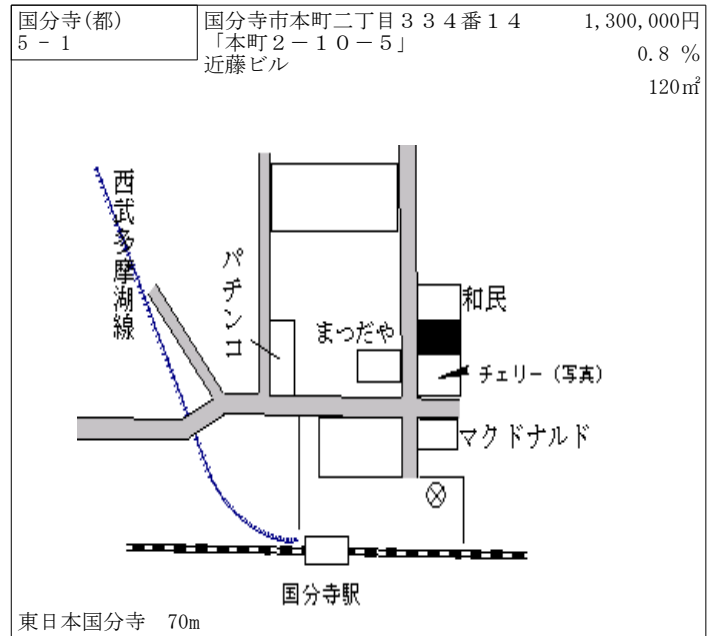
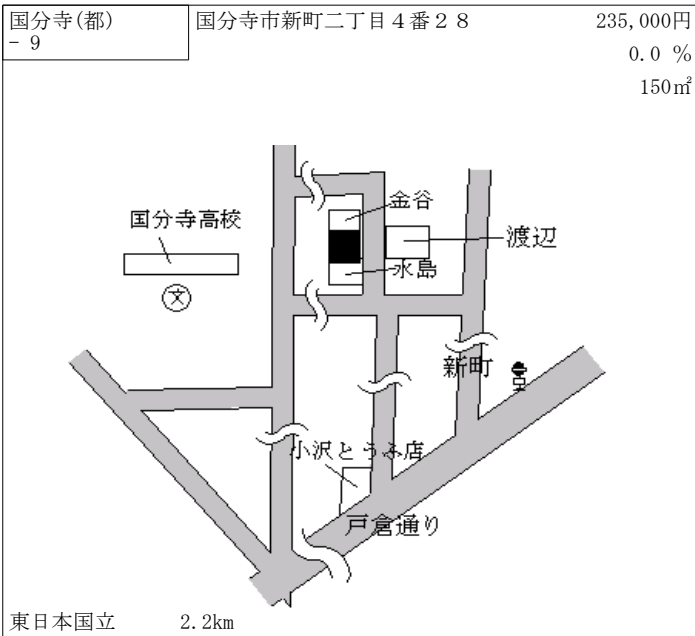
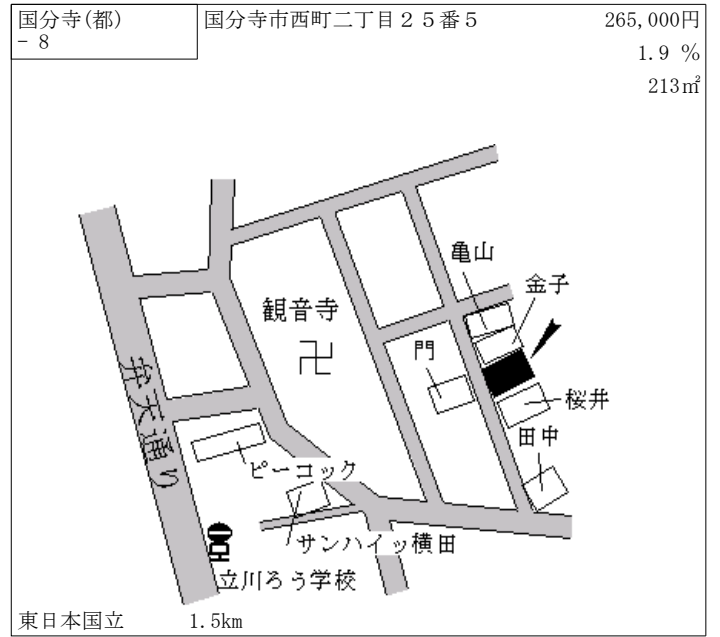
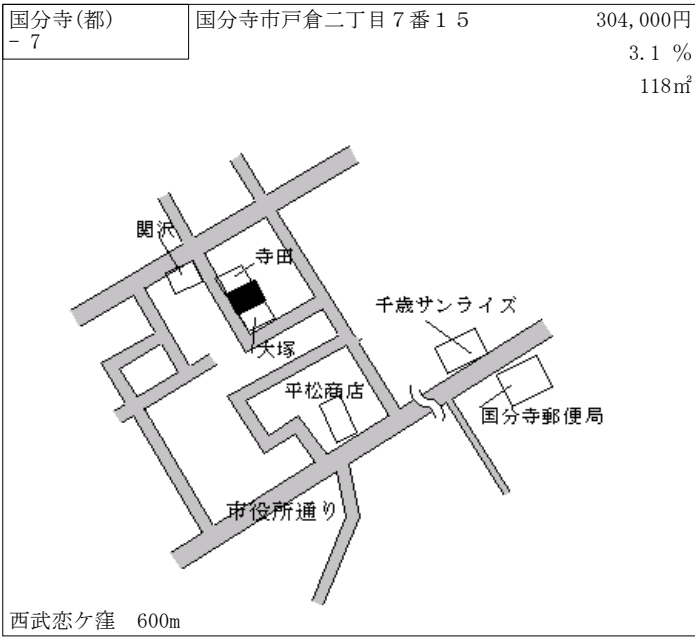

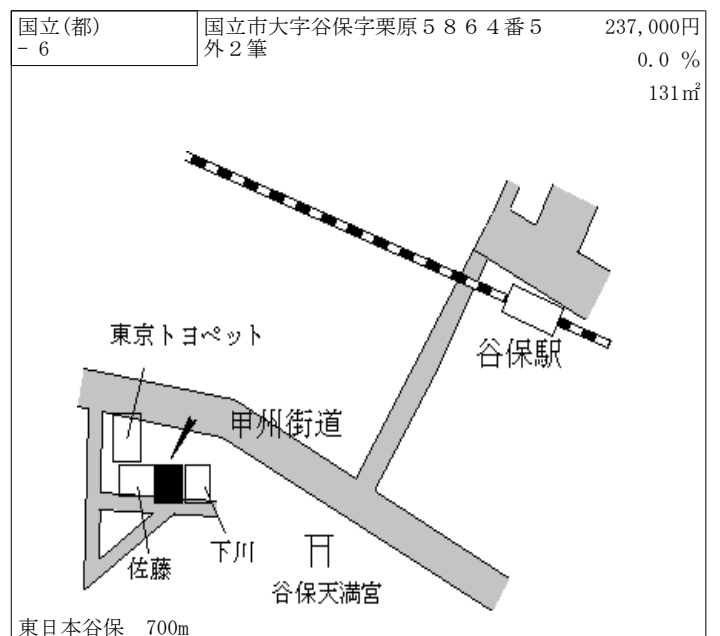
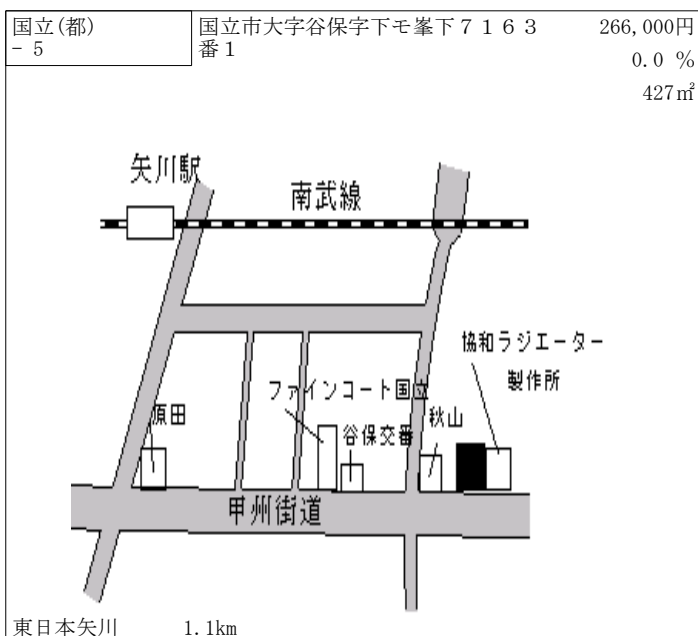
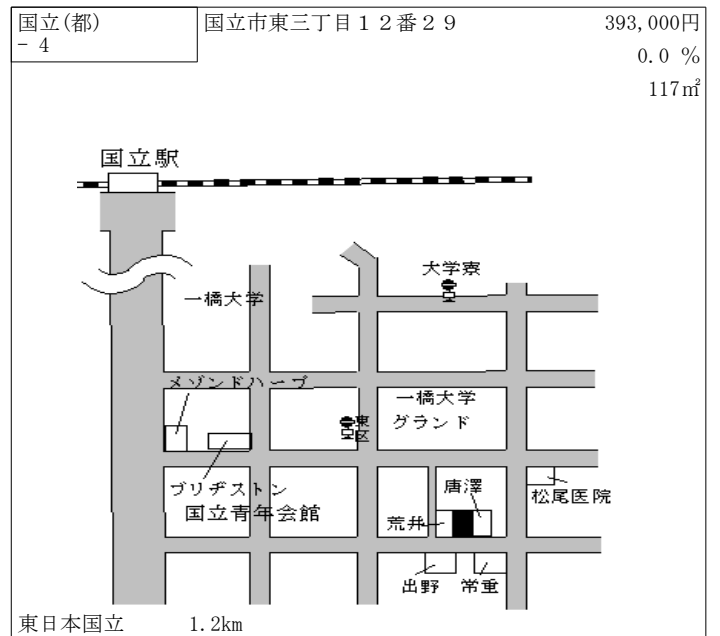
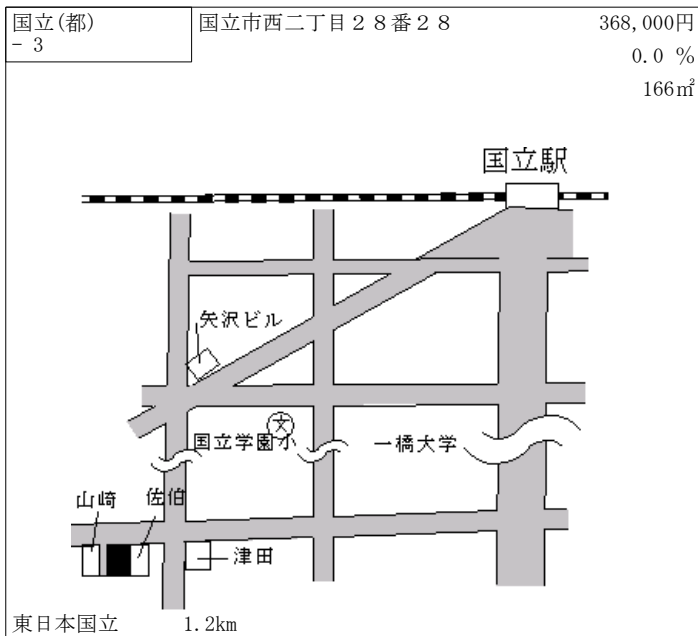
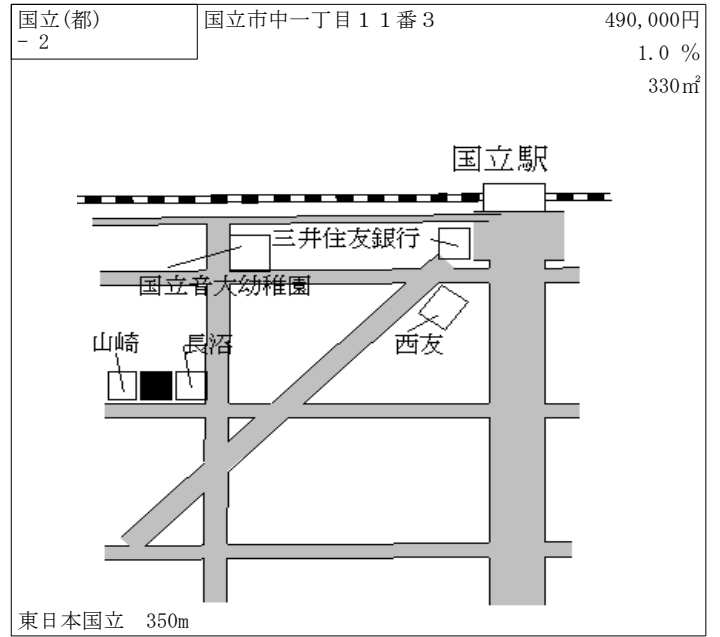
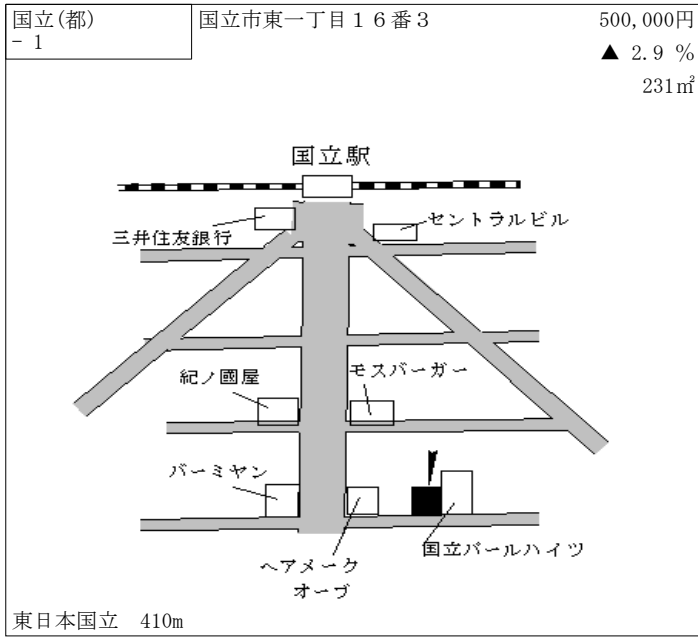

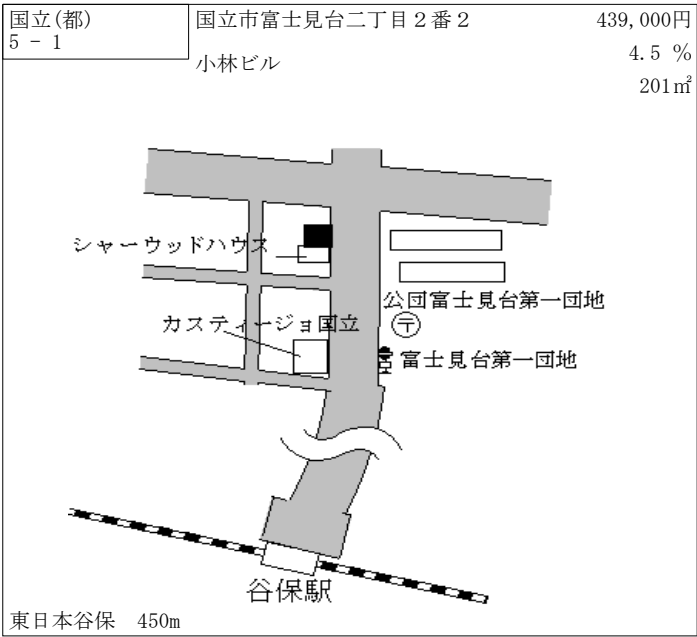

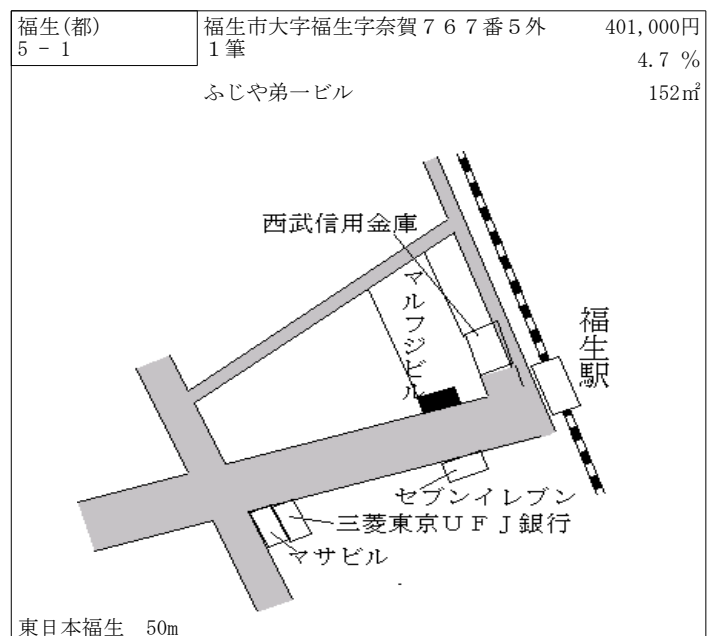
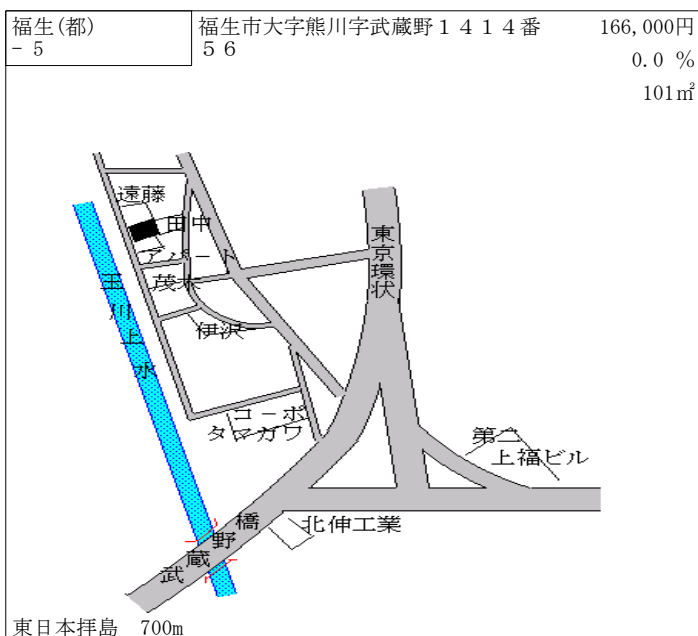
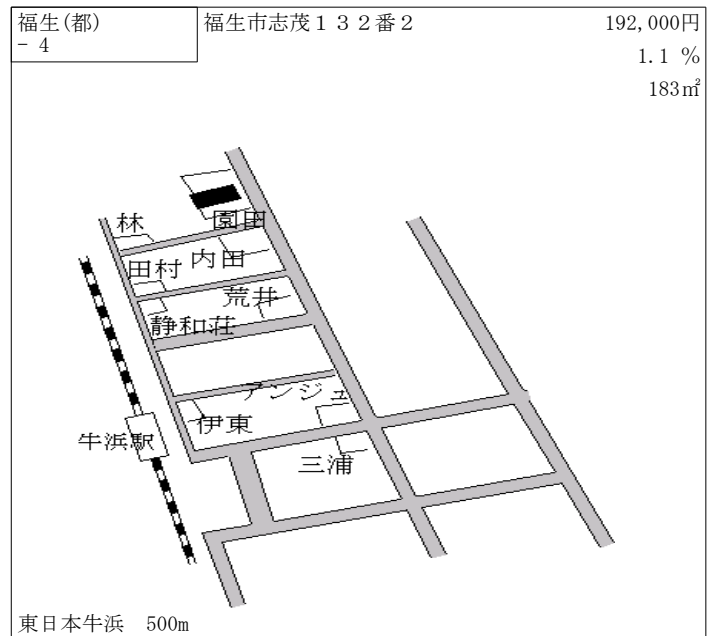
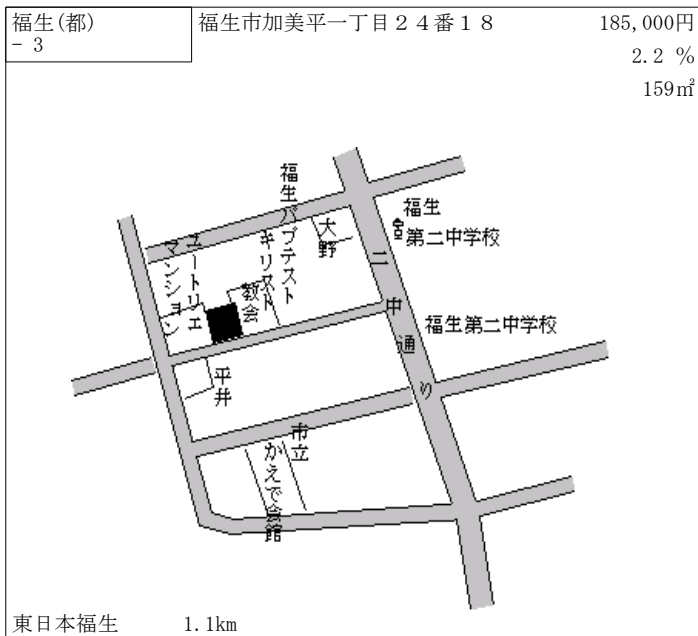
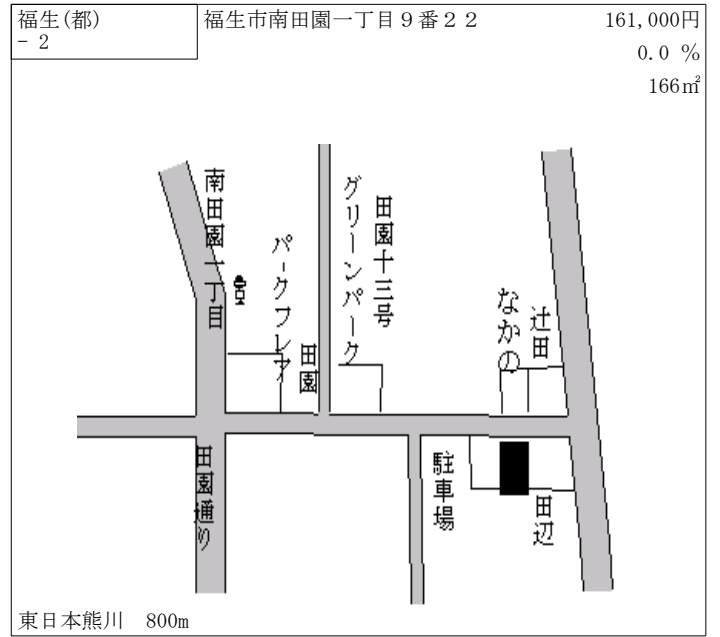
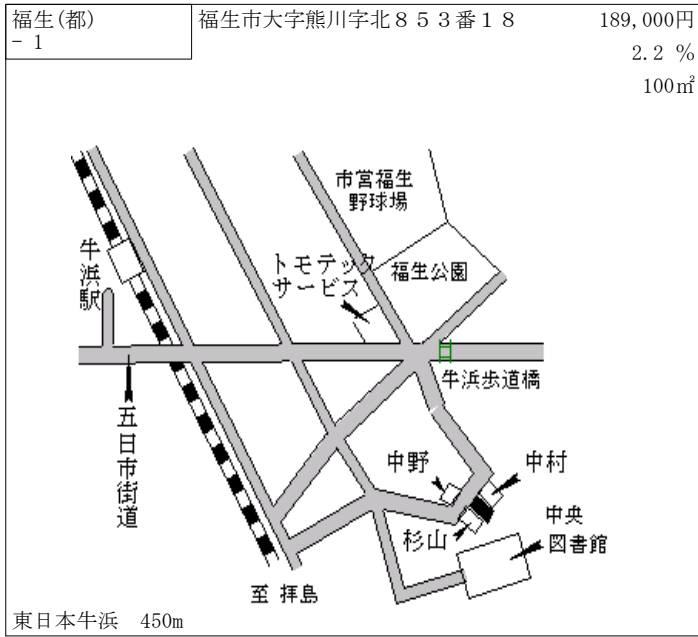

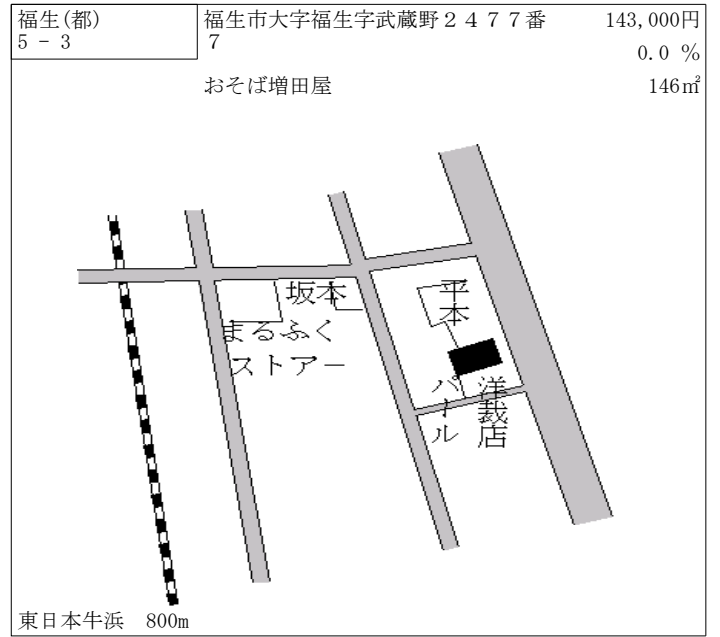
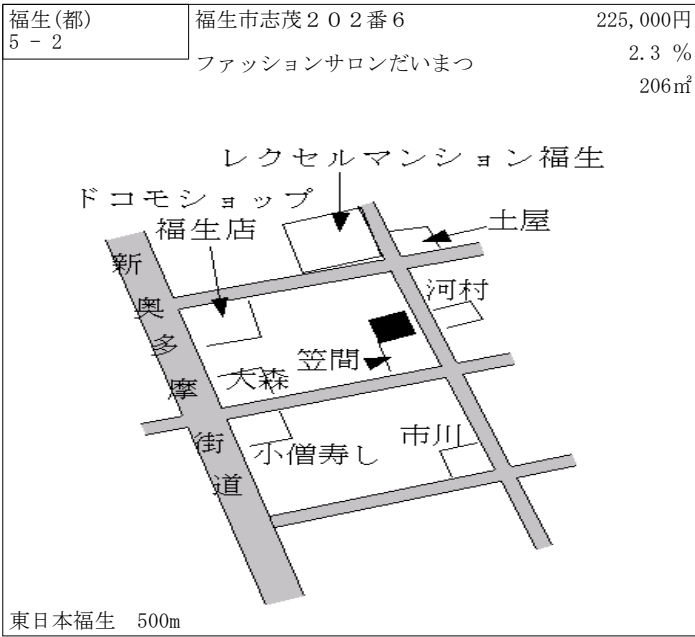

狛江(都) - 1	狛江市岩戸北一丁目 1 1 7 0 番 1 5 「岩戸北 1-19-12」	364,000円 2.5 % 196㎡
--------------	--	---------------------------

小田急喜多見 730m

狛江(都) - 2	狛江市和泉本町二丁目 1 2 4 8 番 1 「和泉本町 2-29-9」	329,000円 2.5 % 201㎡
--------------	---	---------------------------

小田急狛江 1.3km

狛江(都) - 3	狛江市中和泉五丁目 3 2 8 番 2 2 「中和泉 5-19-18」	316,000円 2.6 % 109㎡
--------------	--	---------------------------

京王国領 1.4km

狛江(都) - 4	狛江市東和泉一丁目 2 4 5 0 番 3 「東和泉 1-34-37」	362,000円 4.0 % 218㎡
--------------	--	---------------------------

小田急狛江 330m

狛江(都) - 5	狛江市猪方三丁目 5 2 8 番 1 1 「猪方 3-24-10」	338,000円 3.4 % 148㎡
--------------	--------------------------------------	---------------------------

小田急和泉多摩川 300m

狛江(都) 5-1	狛江市東和泉三丁目 2 6 3 1 番 6 「東和泉 3-12-10」 ヘアサロン・ラムール	479,000円 3.9 % 52㎡
--------------	--	--------------------------

小田急和泉多摩川 80m

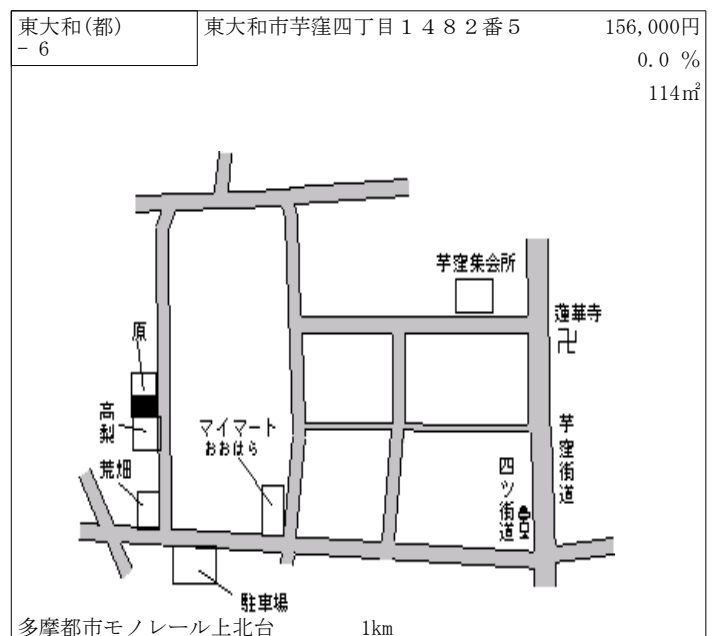
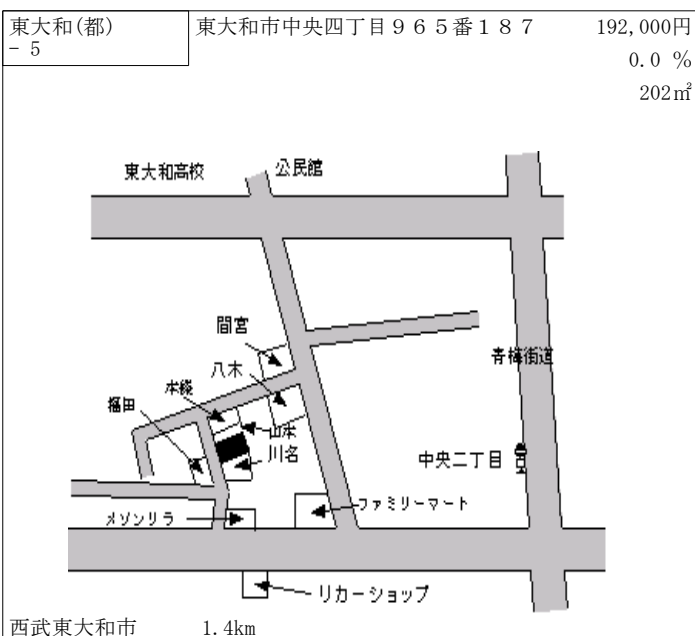
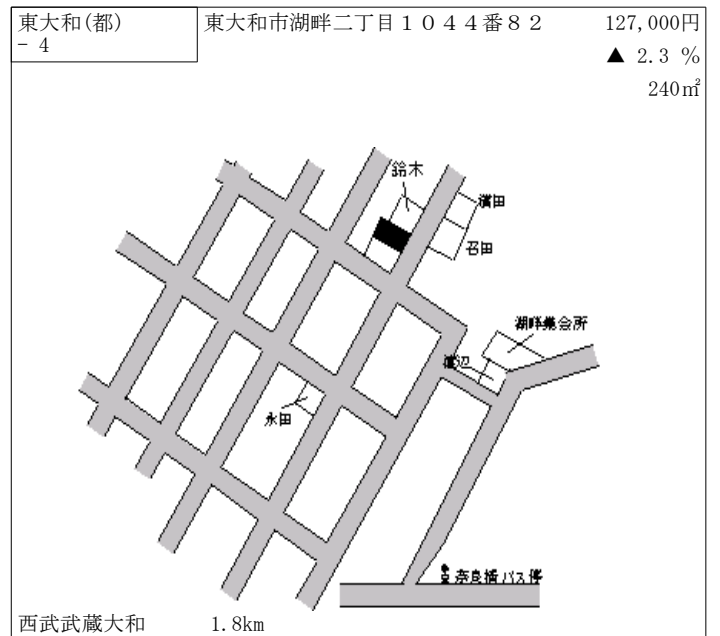
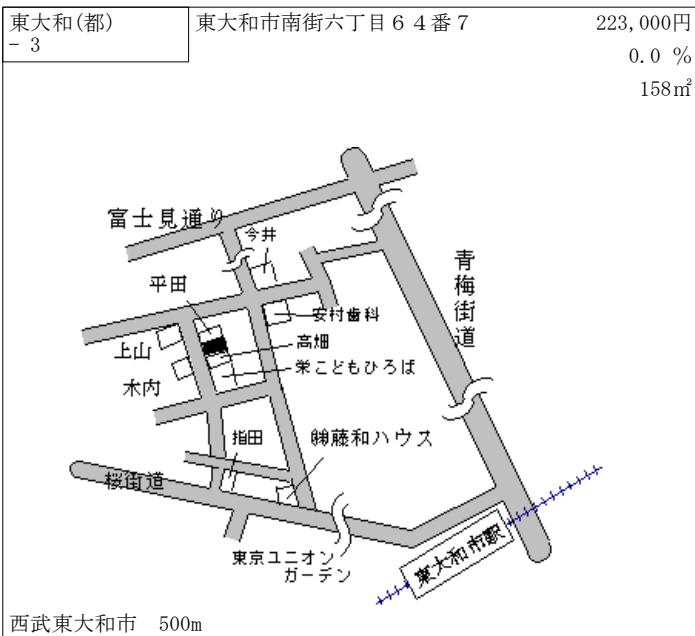
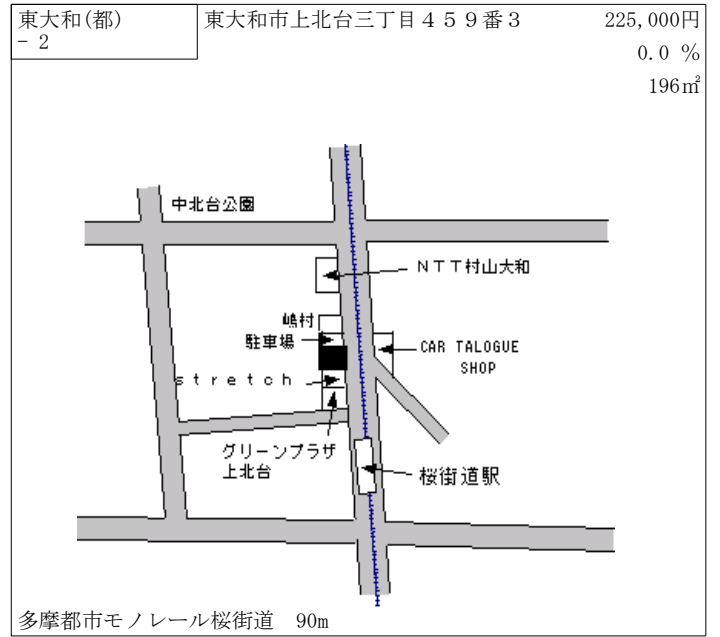
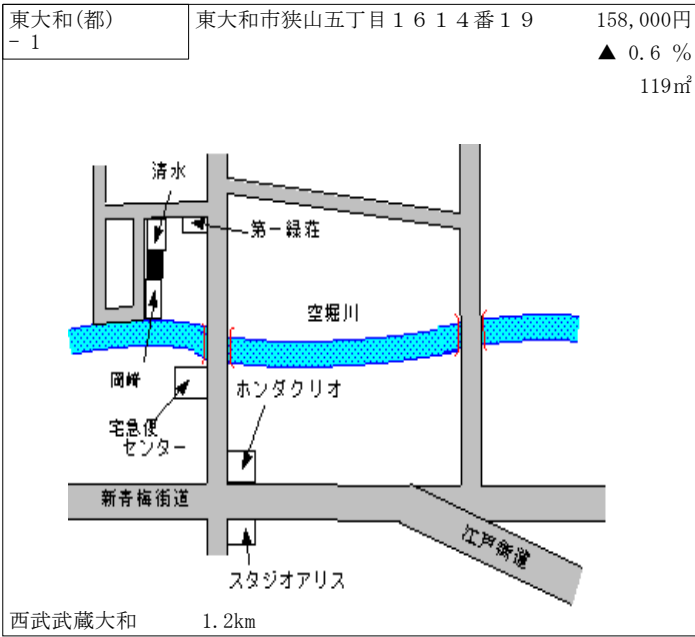

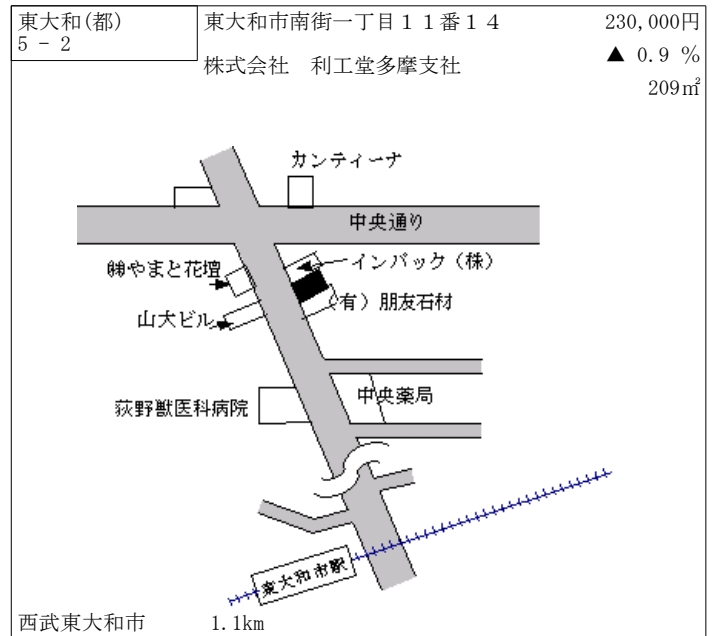
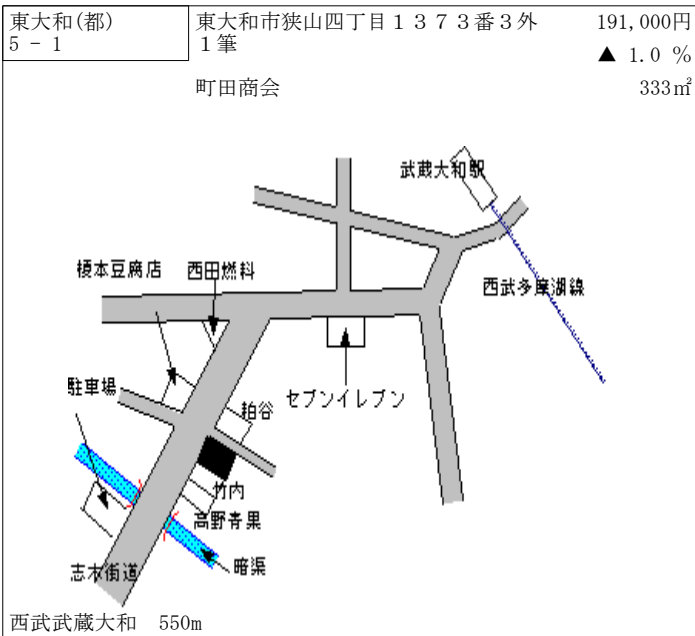
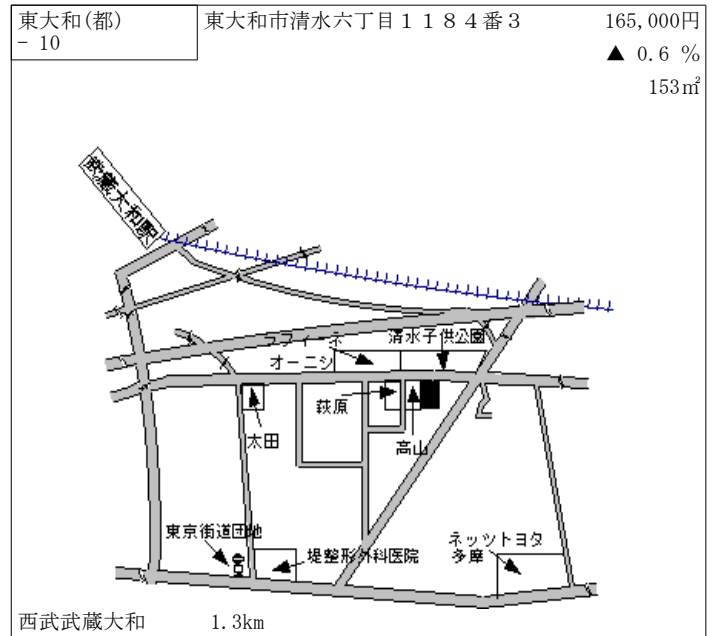
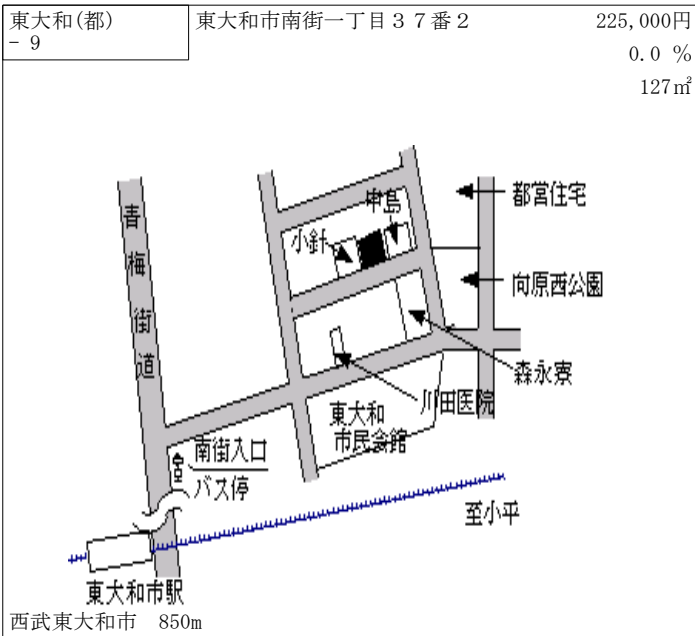
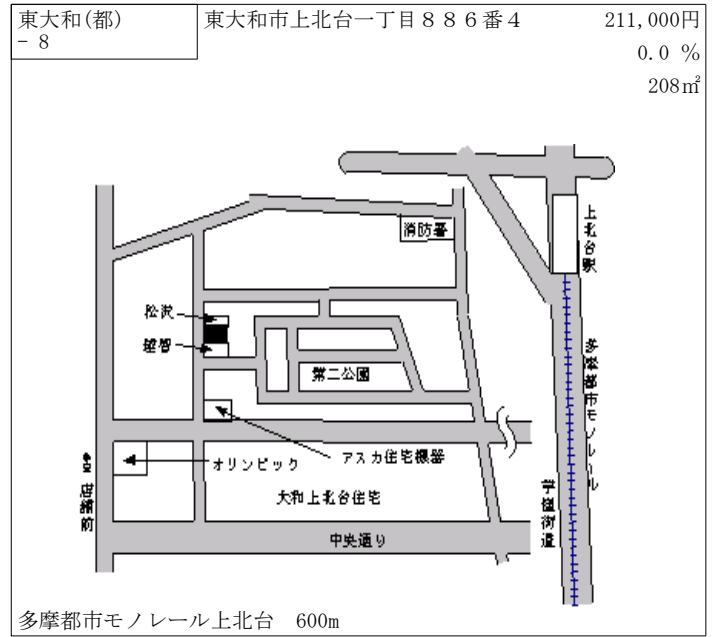
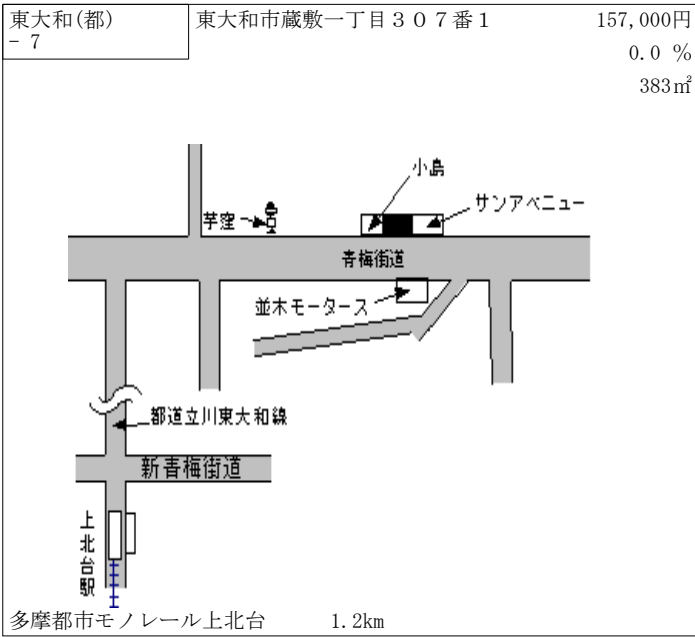

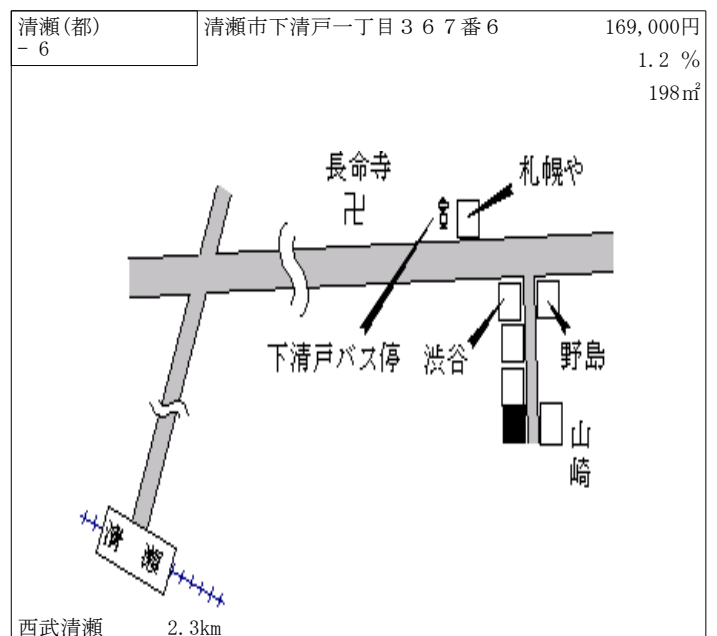
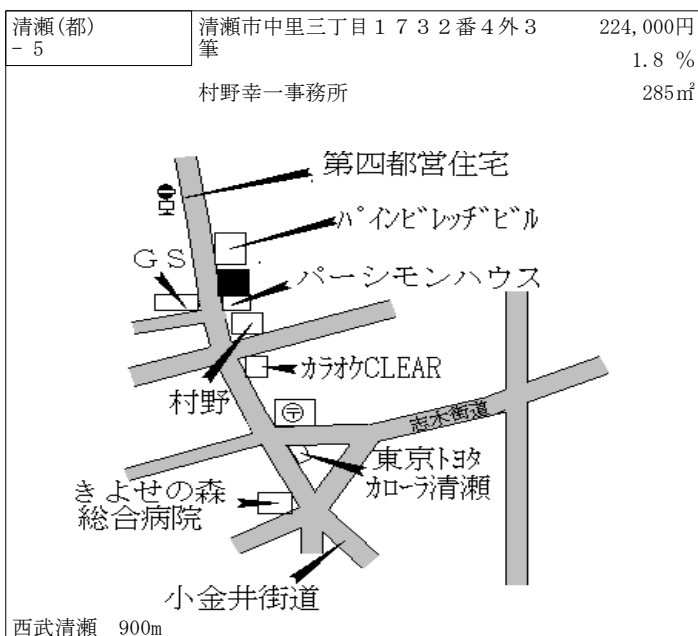
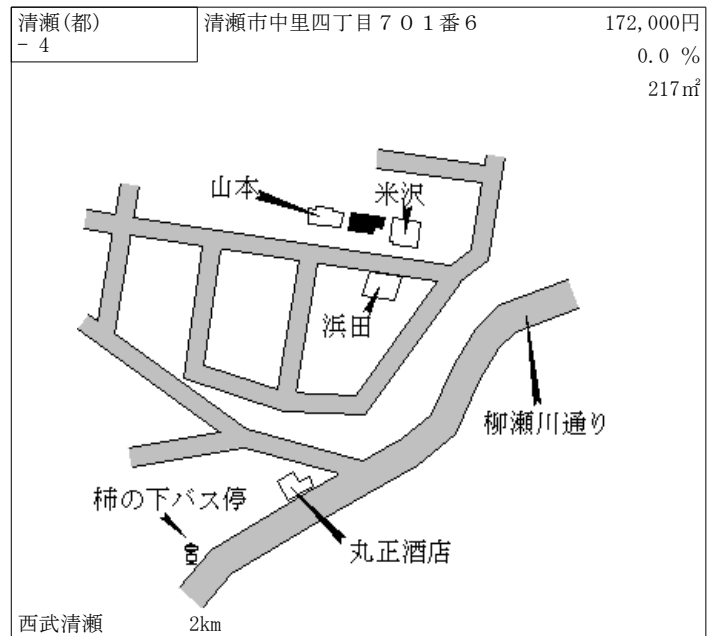
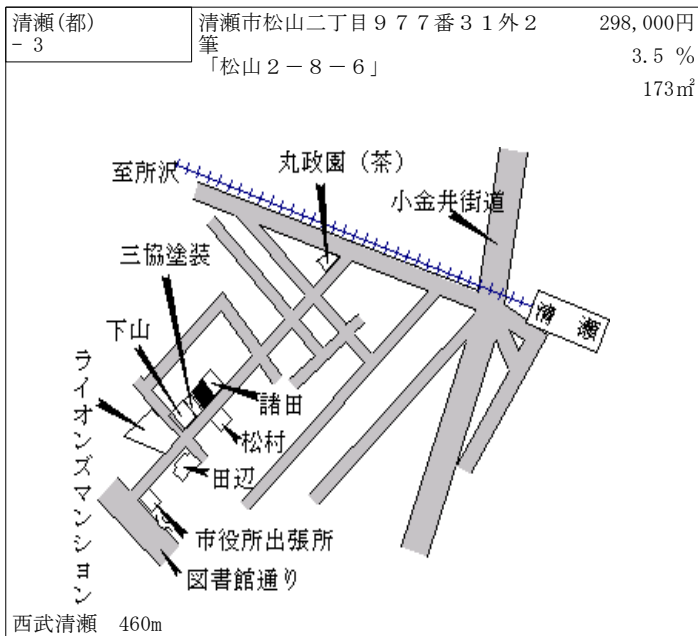
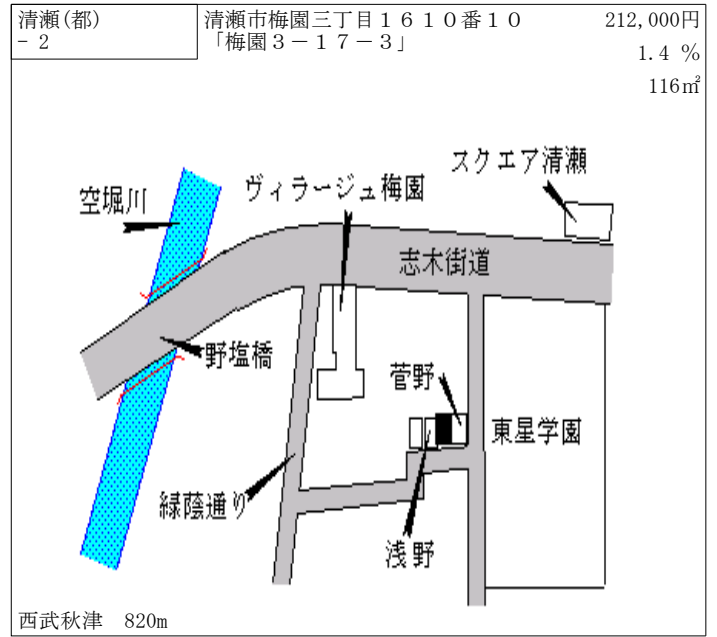
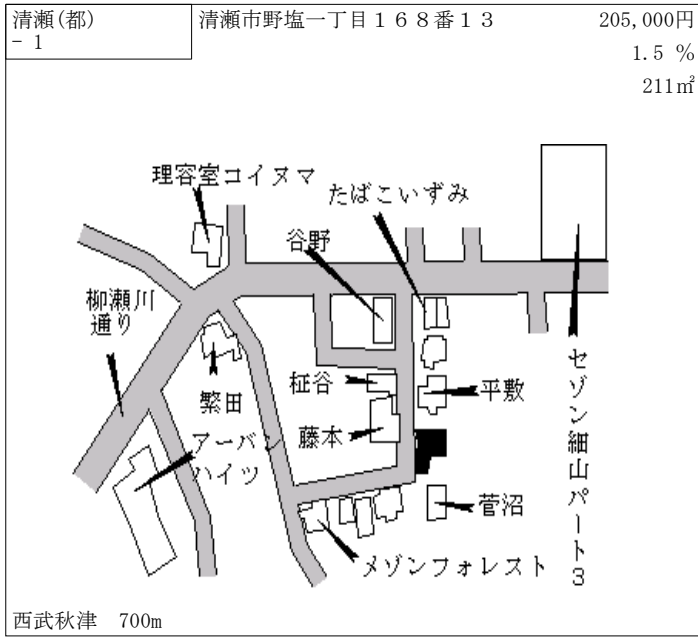

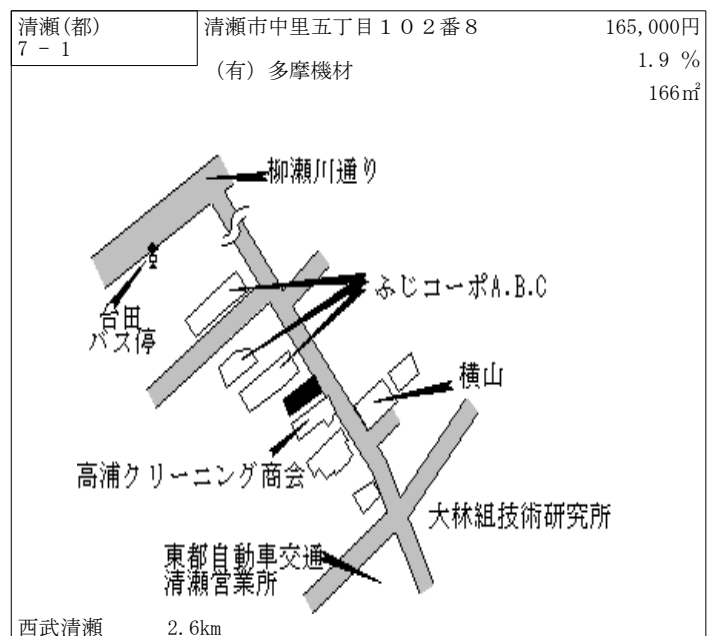
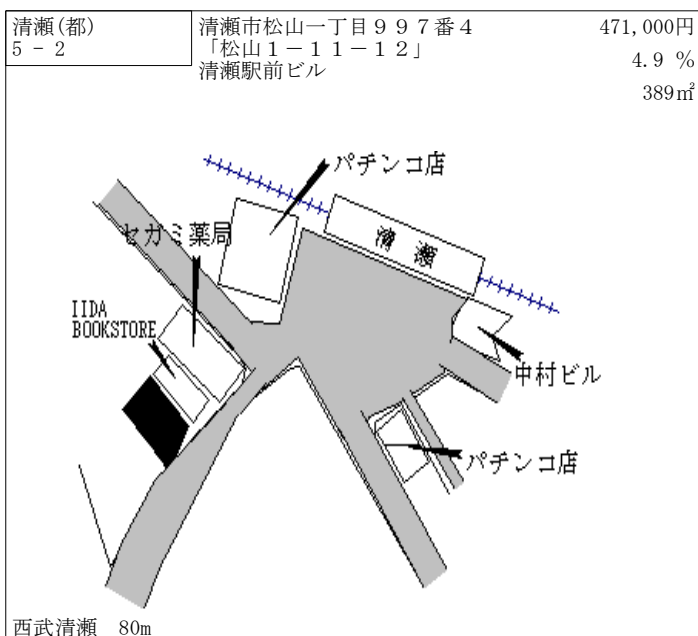
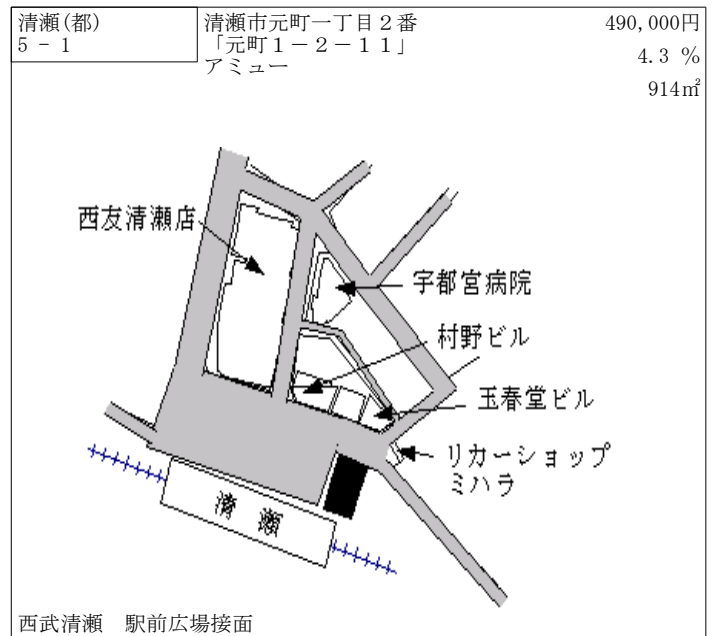
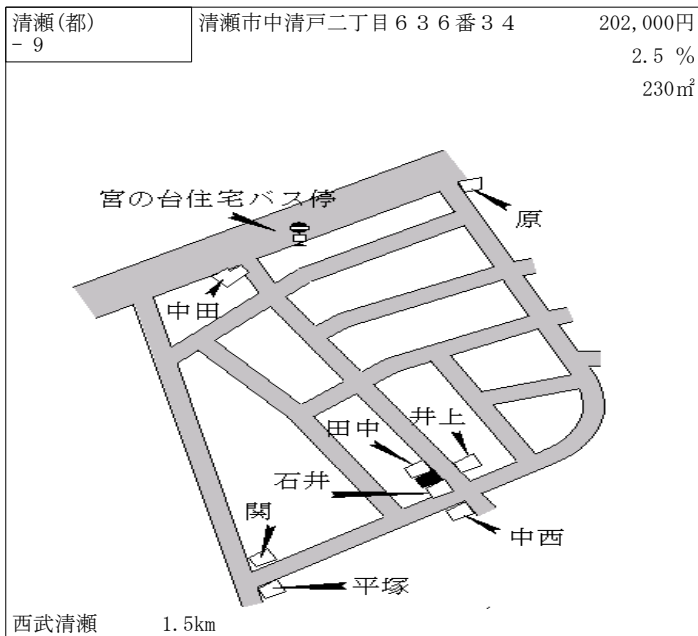
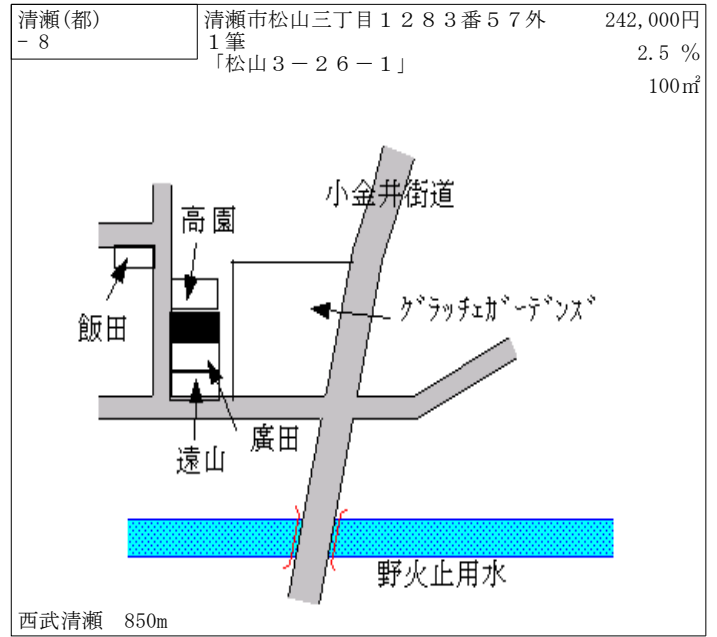
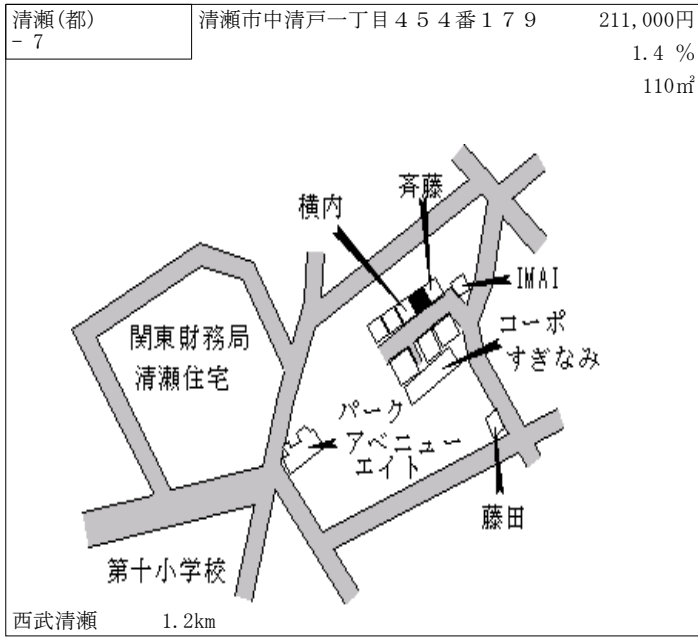

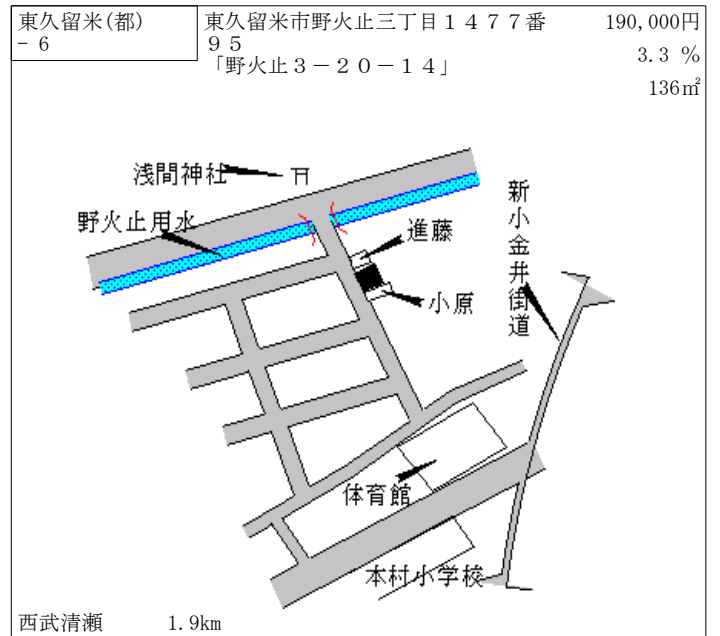
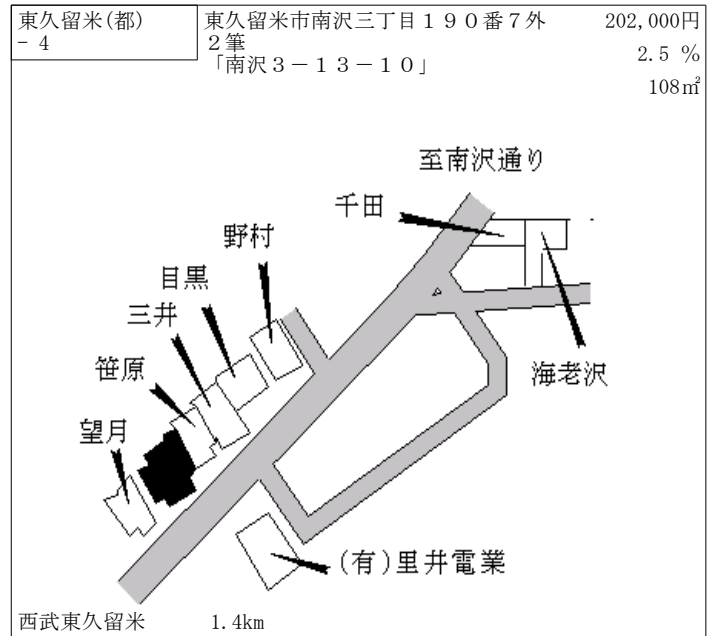
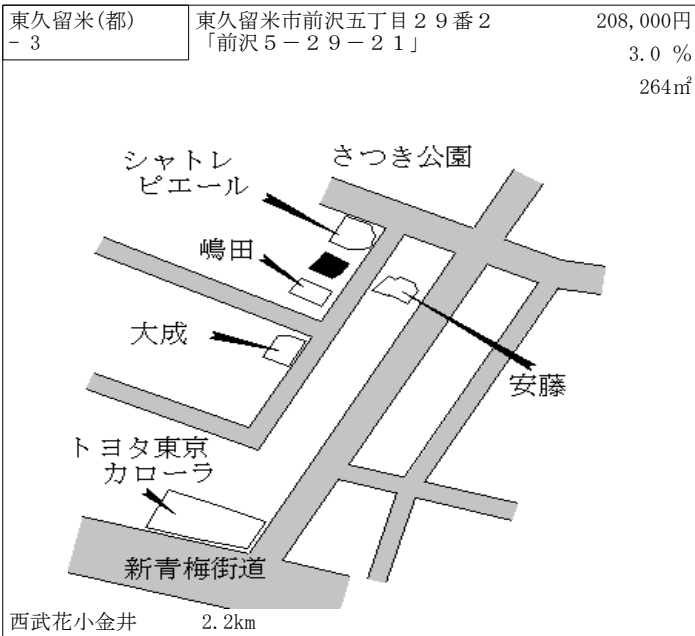
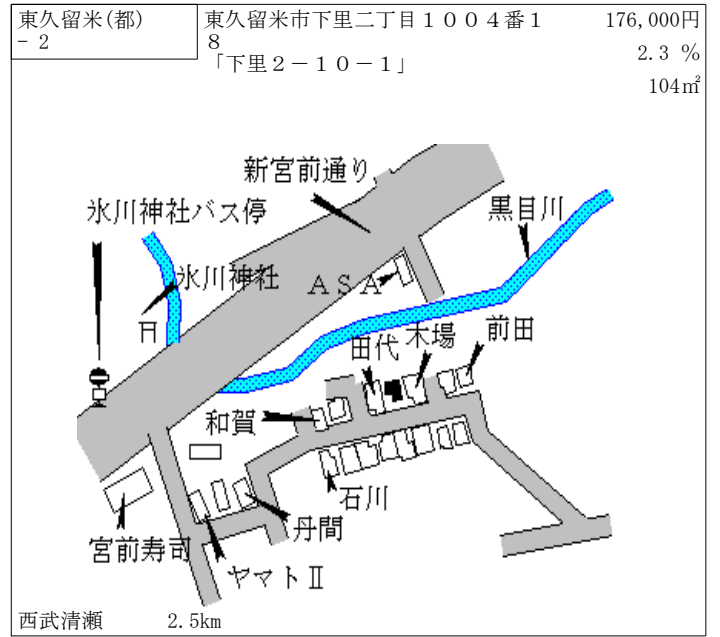
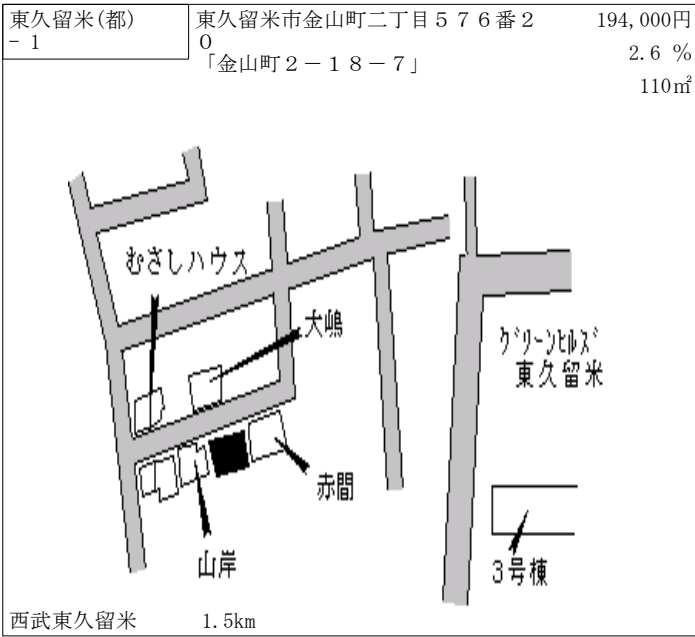

東久留米(都) - 7	東久留米市中央町三丁目1539番 21 「中央町3-23-16」	188,000円 2.2 % 115㎡
----------------	--	---------------------------

西武東久留米 2.4km

東久留米(都) - 8	東久留米市前沢一丁目940番15 「前沢1-4-42」	189,000円 2.7 % 110㎡
----------------	--------------------------------	---------------------------

西武花小金井 2.7km

東久留米(都) - 9	東久留米市浅間町三丁目3番11 「浅間町3-26-11」	320,000円 122㎡
----------------	---------------------------------	------------------

西武ひばりヶ丘 450m

東久留米(都) - 10	東久留米市柳窪二丁目125番8 「柳窪2-15-23」	190,000円 2.2 % 102㎡
-----------------	--------------------------------	---------------------------

西武小平 1.6km

東久留米(都) 5-1	東久留米市幸町三丁目1163番2 「幸町3-4-3」 お茶の松村	270,000円 2.3 % 163㎡
----------------	--	---------------------------

西武東久留米 1.2km

東久留米(都) 5-2	東久留米市本町一丁目4番6 「本町1-4-1」 東久留米西口駅前ビル	539,000円 4.7 % 1,422㎡
----------------	--	-----------------------------

西武東久留米 駅前広場接面

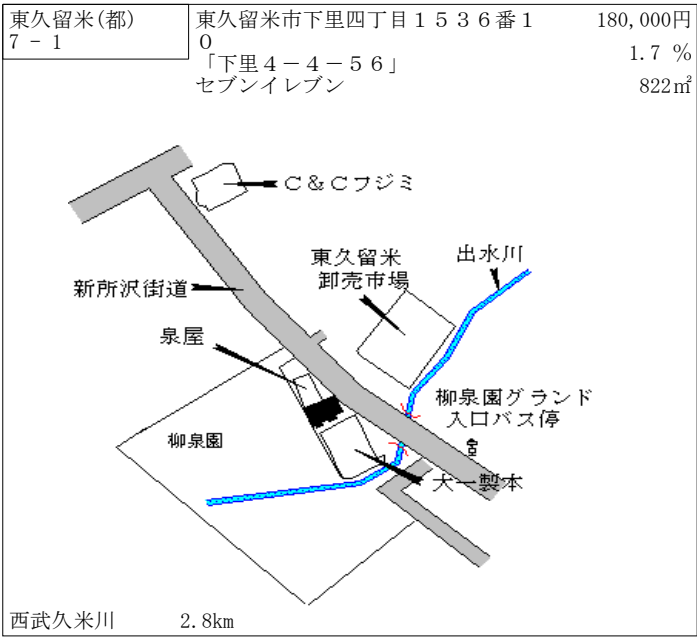

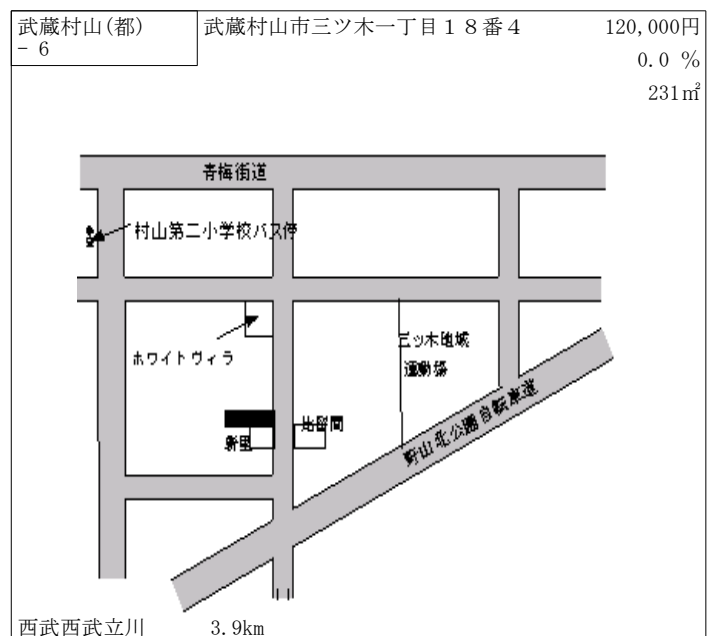
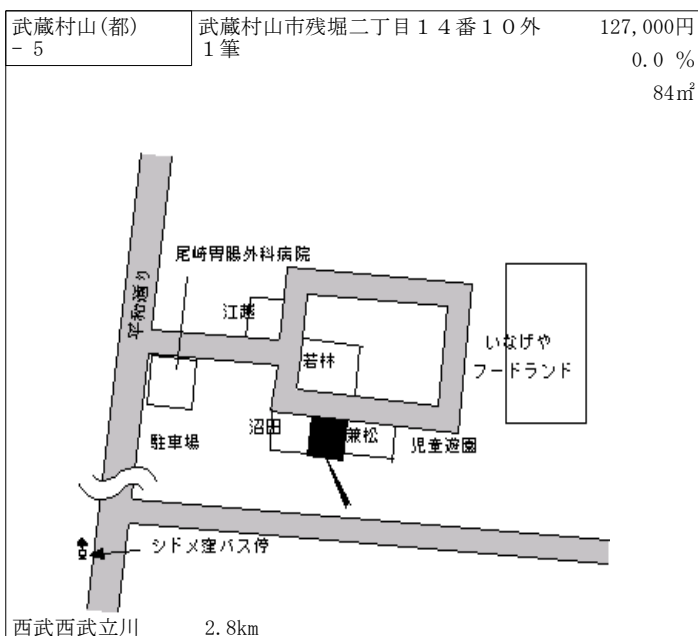
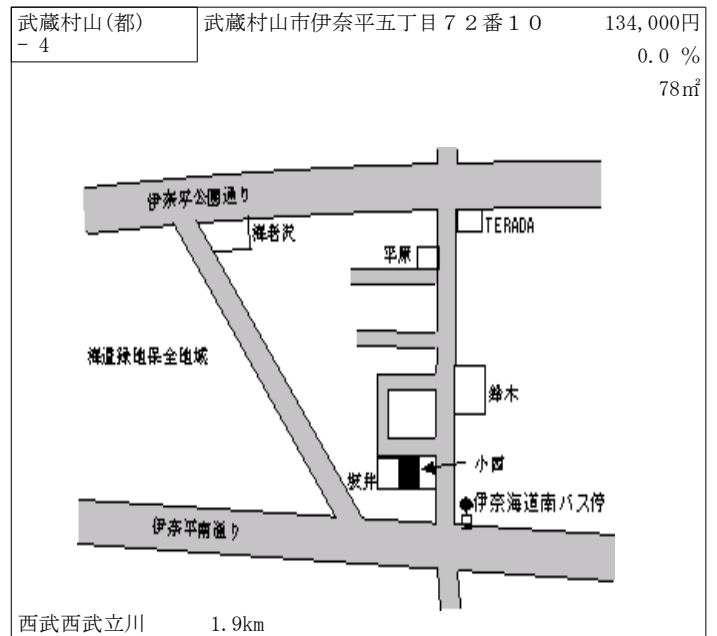
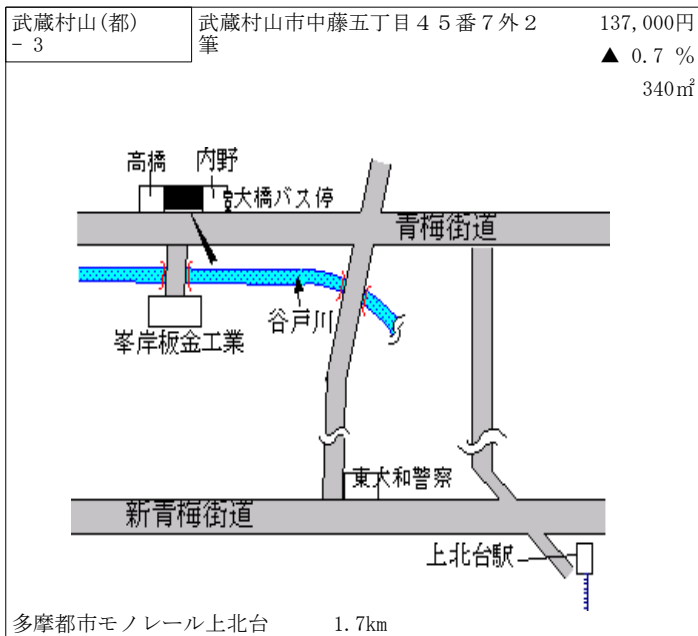
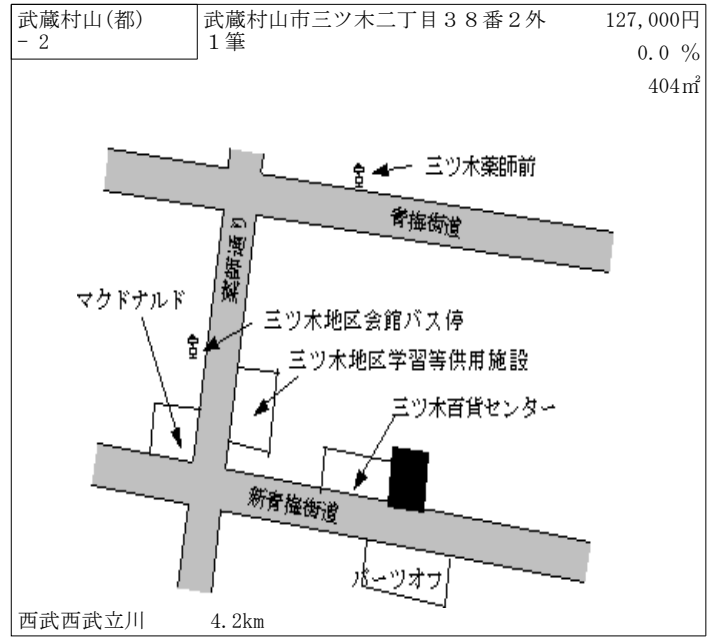
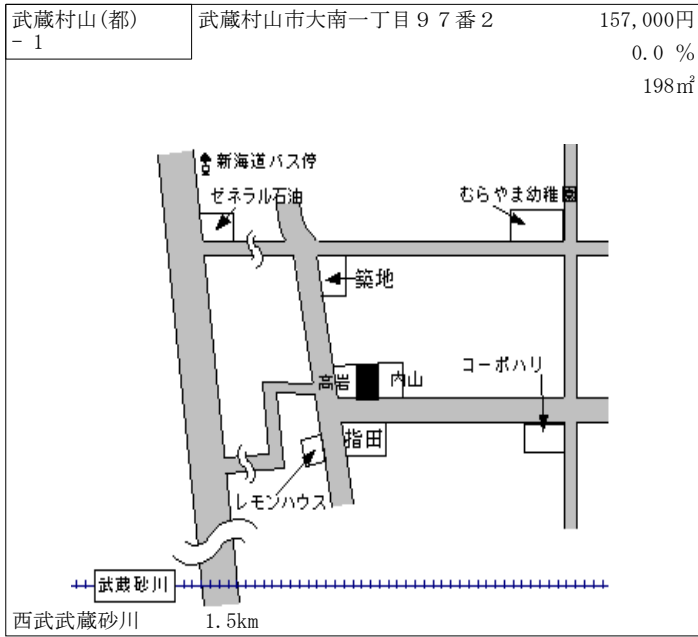

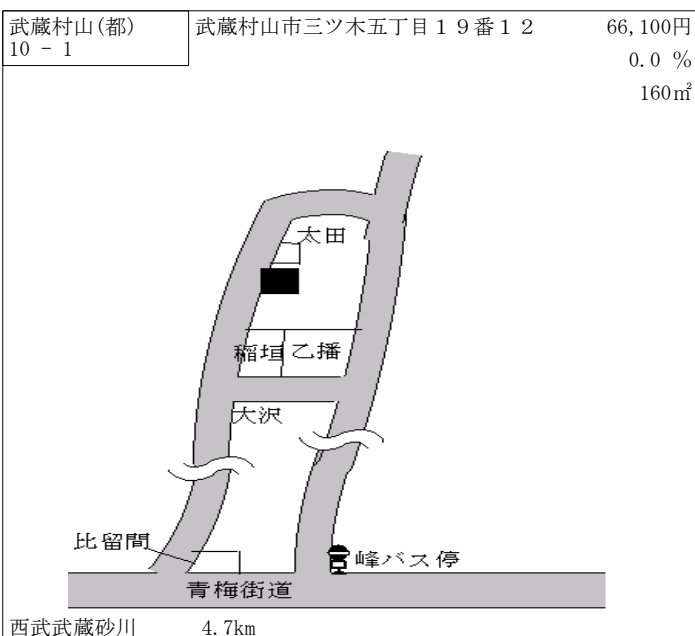
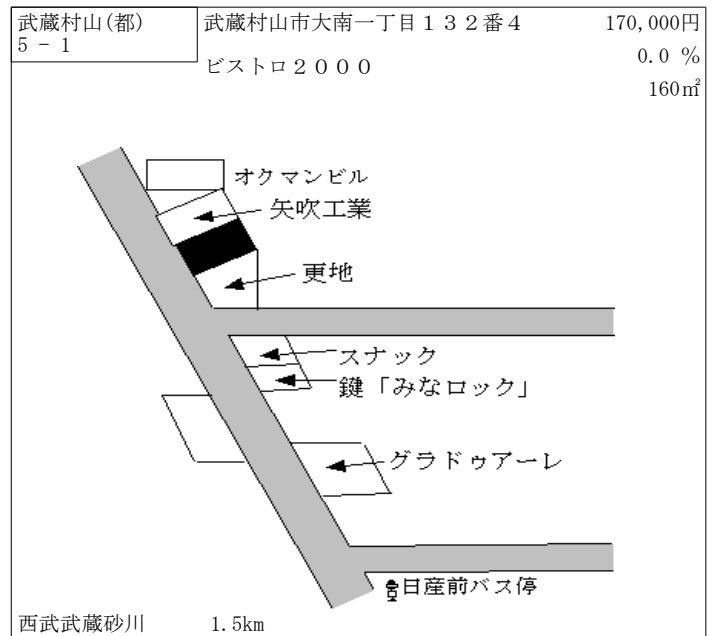
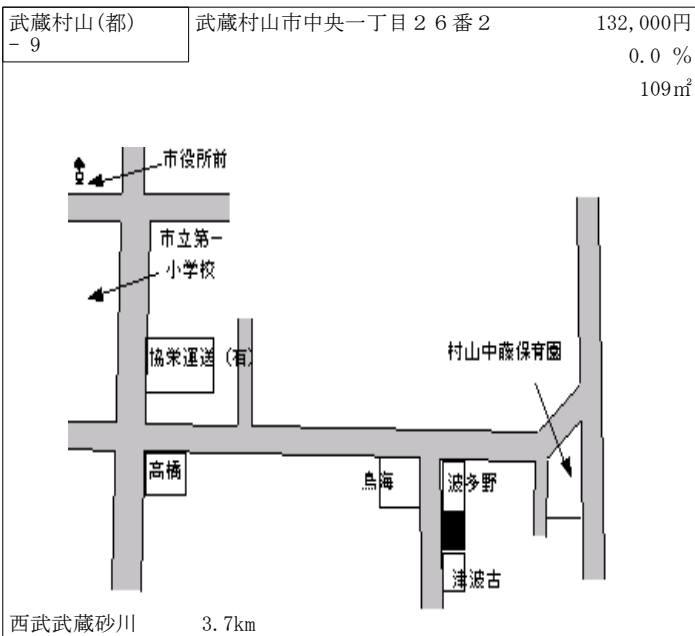
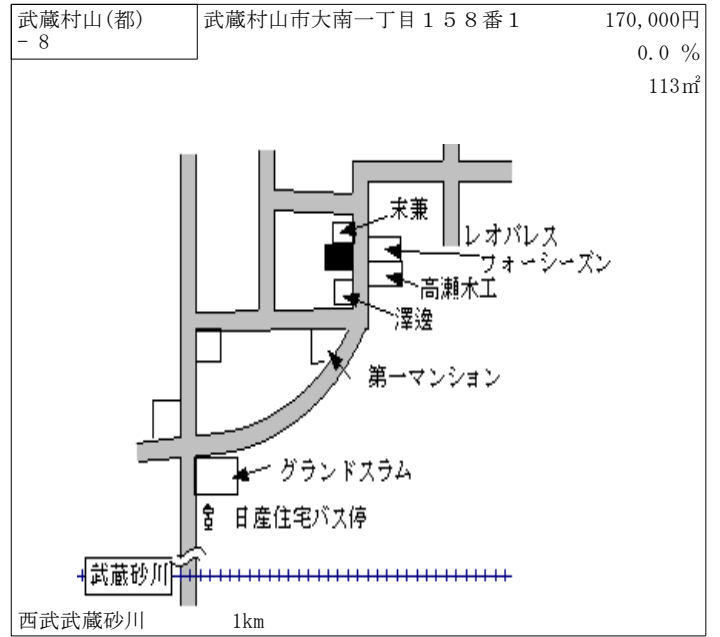
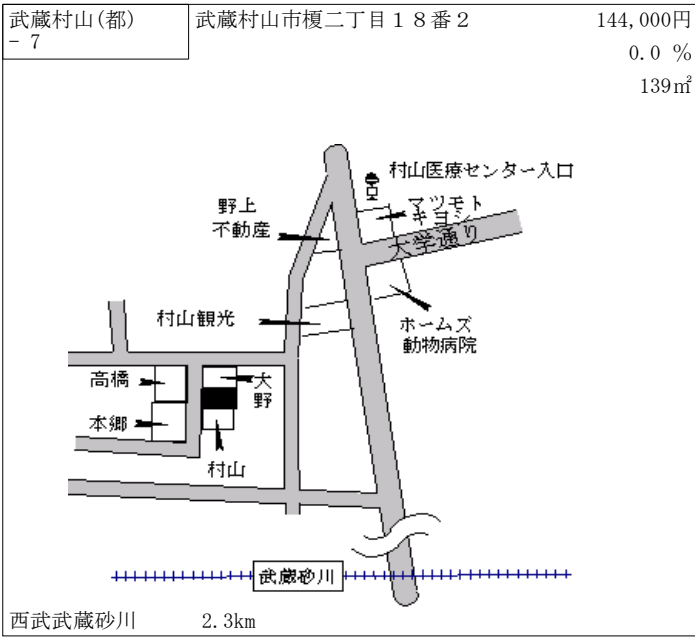

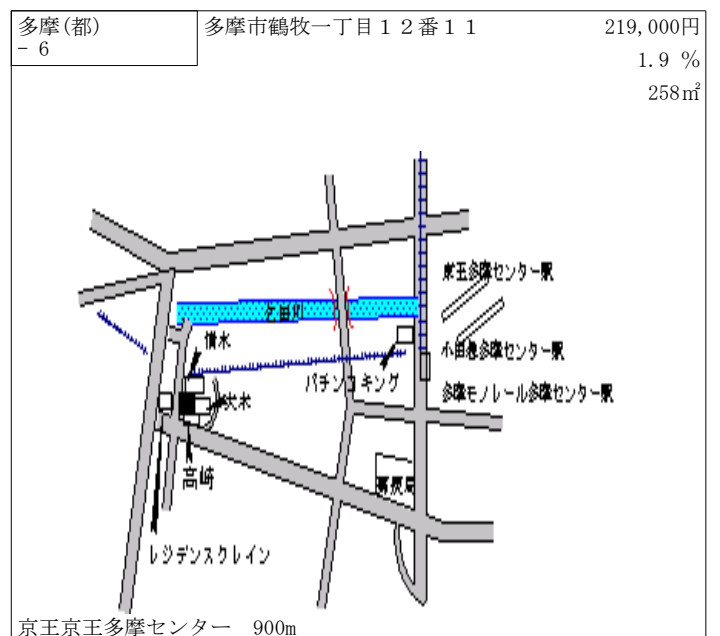
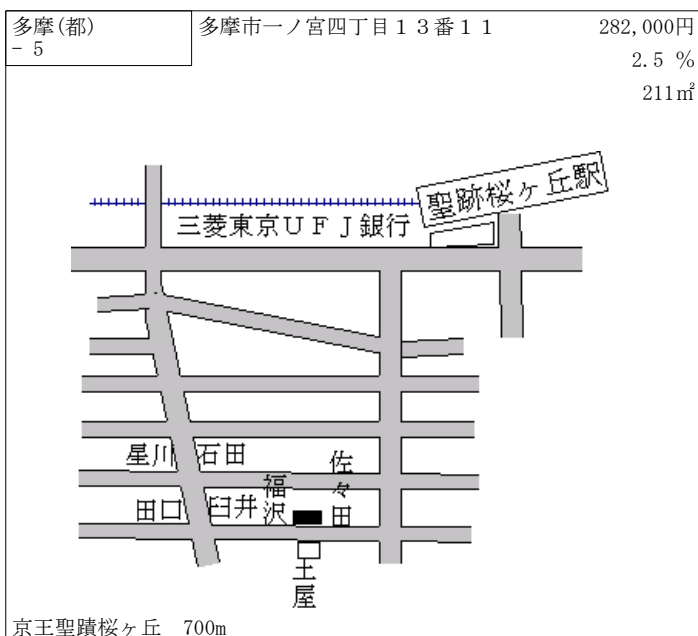
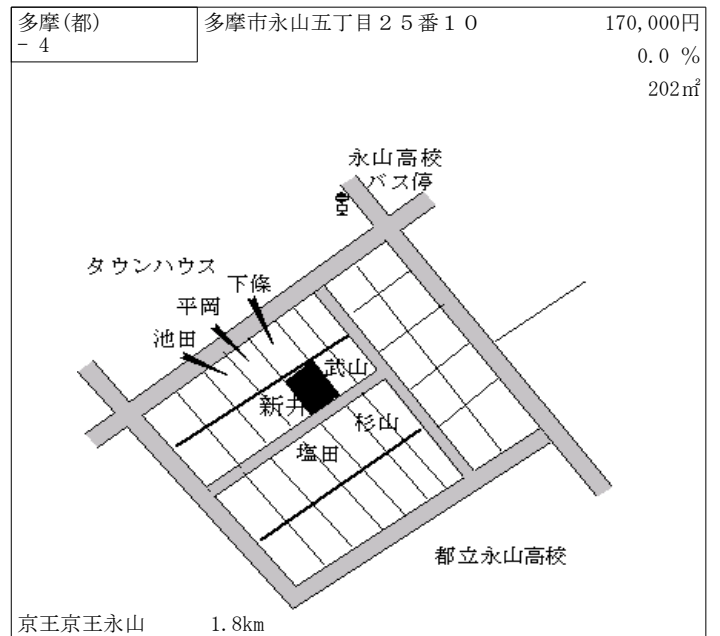
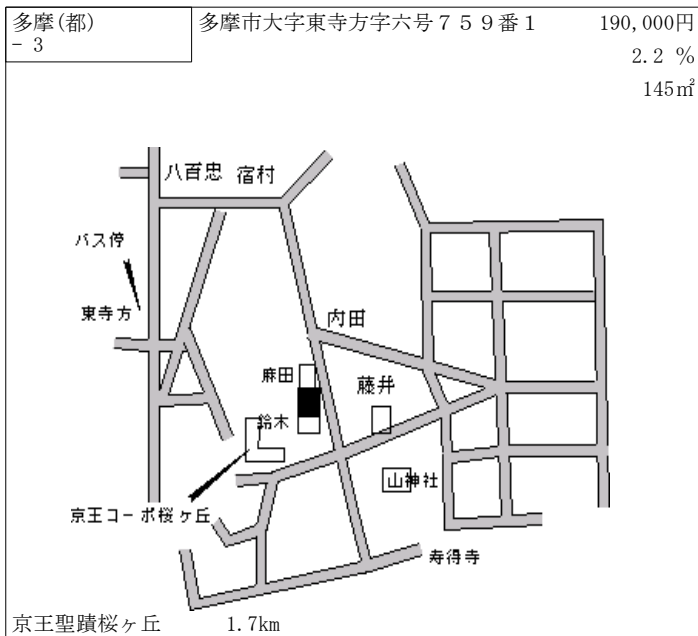
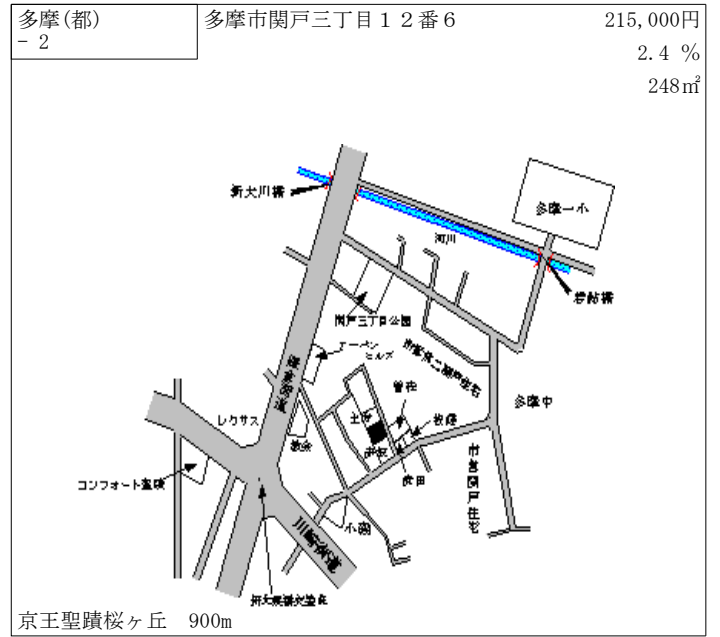
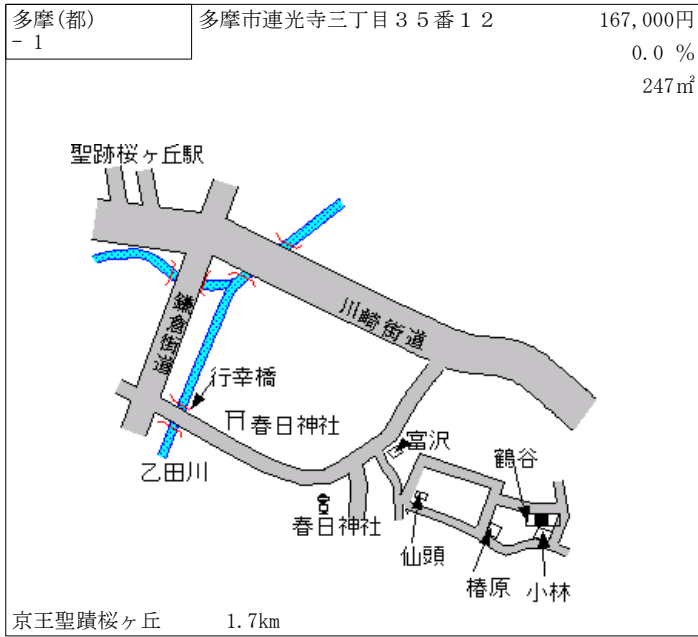

多摩(都) - 7	多摩市乞田 1 1 7 4 番 2	200,000円 0.5 % 259㎡
--------------	-------------------	---------------------------

京王京王永山 900m

多摩(都) - 8	多摩市聖ヶ丘三丁目 5 5 番 8	190,000円 0.5 % 207㎡
--------------	-------------------	---------------------------

京王京王永山 1.8km

多摩(都) - 9	多摩市桜ヶ丘二丁目 1 4 番 6	188,000円 2.7 % 358㎡
--------------	-------------------	---------------------------

京王聖蹟桜ヶ丘 1.8km

多摩(都) - 10	多摩市大字和田字五号 4 7 2 番 3	182,000円 2.2 % 207㎡
---------------	----------------------	---------------------------

京王聖蹟桜ヶ丘 2.4km

多摩(都) - 11	多摩市大字和田字二十号 1 7 9 0 番 2 5	160,000円 1.9 % 100㎡
---------------	---------------------------	---------------------------

京王聖蹟桜ヶ丘 1.3km

多摩(都) - 12	多摩市桜ヶ丘一丁目 4 0 番 1 2	189,000円 2.2 % 309㎡
---------------	---------------------	---------------------------

京王聖蹟桜ヶ丘 1.1km

多摩(都) - 13	多摩市関戸五丁目2番22	206,000円 2.0 % 263㎡
---------------	--------------	---------------------------

聖蹟桜ヶ丘駅
川崎街道
トヨタ西東京
カローラ
大栗橋
バス停
中村
福井
鎌倉街道

京王聖蹟桜ヶ丘 850m

多摩(都) - 14	多摩市乞田838番1	206,000円 2.0 % 157㎡
---------------	------------	---------------------------

多摩ニュータウン通り
多摩サンハイツ
市立多摩第三
小学校
乞田貝取
ふれあい広場
メゾン多摩
であい橋

京王京王多摩センター 950m

多摩(都) 5 - 1	多摩市関戸二丁目40番27 SAラッシュビル	793,000円 6.4 % 223㎡
----------------	---------------------------	---------------------------

三井住友銀行
ニッセイ
聖蹟桜ヶ丘ビル
聖蹟桜ヶ丘駅
京王ストア
桜ヶ丘ビル
川崎街道
三菱東京UFJ銀行
オリジン弁当

京王聖蹟桜ヶ丘 50m

多摩(都) 5 - 2	多摩市関戸四丁目4番10 神谷第1ビル	680,000円 5.4 % 585㎡
----------------	------------------------	---------------------------

三井住友銀行
聖蹟桜ヶ丘駅
京王ストア
京王自動車
桜ヶ丘第2ビル
三菱東京UFJ銀行
ウィータ
聖蹟桜ヶ丘

京王聖蹟桜ヶ丘 200m

多摩(都) 5 - 3	多摩市唐木田一丁目1番2	252,000円 2.4 % 192㎡
----------------	--------------	---------------------------

will唐木田
アーキスビル
唐木田駅
東急
ストア
コート
カレストサイド
ケイヨー
ディーツ

小田急唐木田 200m

多摩(都) 5 - 4	多摩市山王下一丁目13番13 スガナミ楽器	255,000円 2.8 % 247㎡
----------------	--------------------------	---------------------------

キリスト教会
パールプラザ
多摩都市モノレール線
多摩ニュータウン通り
リバーサイド
山王下
山王橋
京王多摩センター駅
京王線
小田急線
小田急多摩センター駅
多摩モノレール
多摩センター駅

京王京王多摩センター 500m

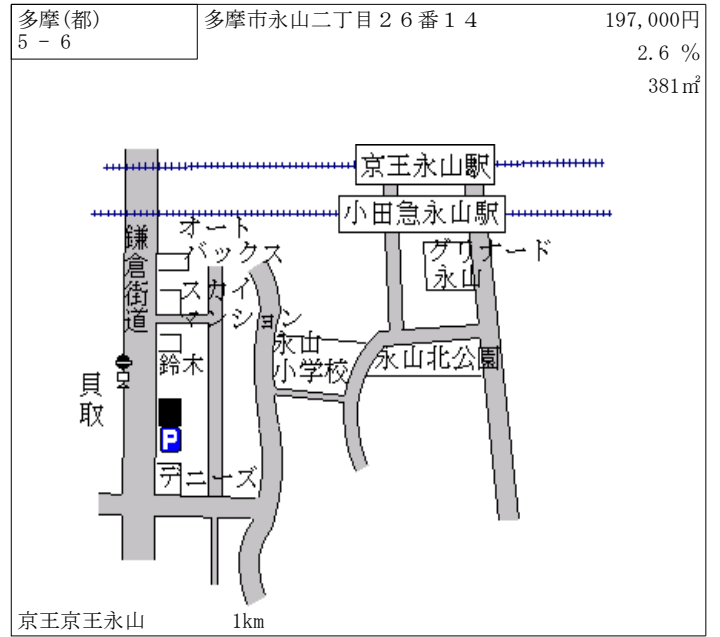
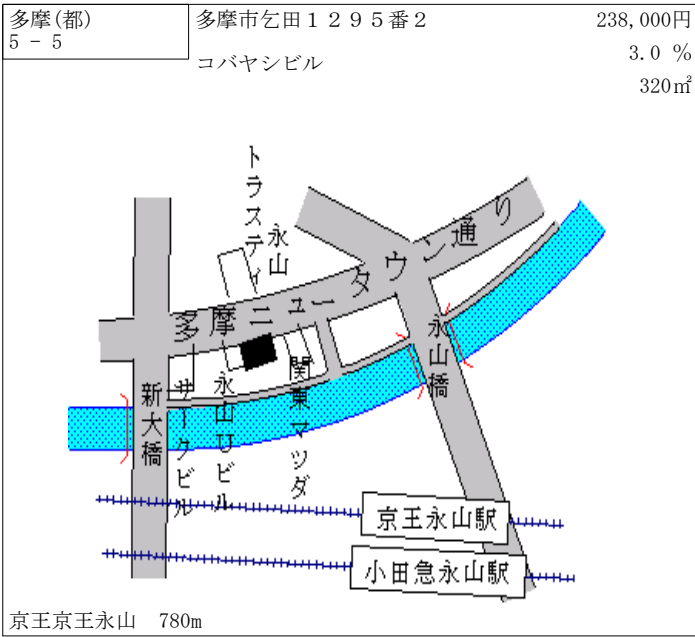

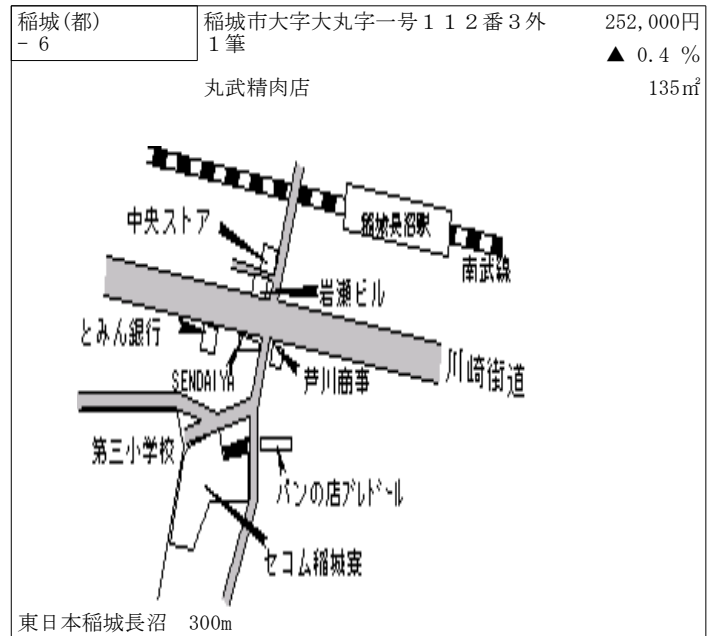
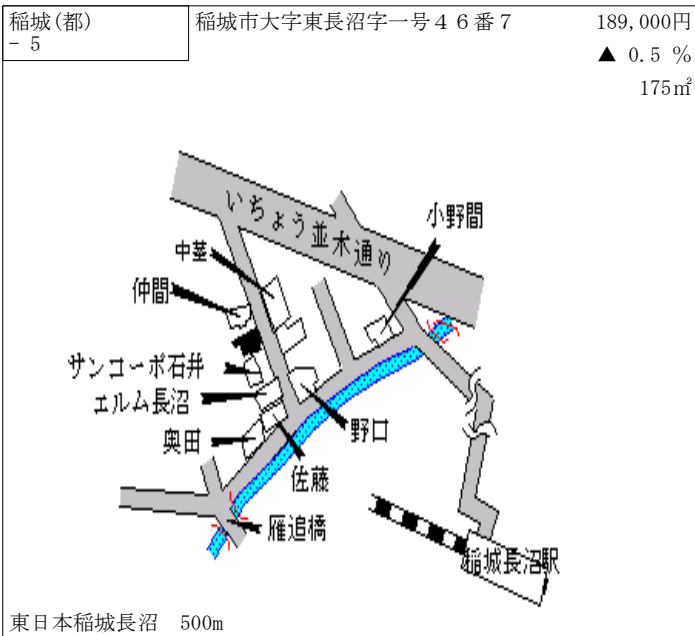
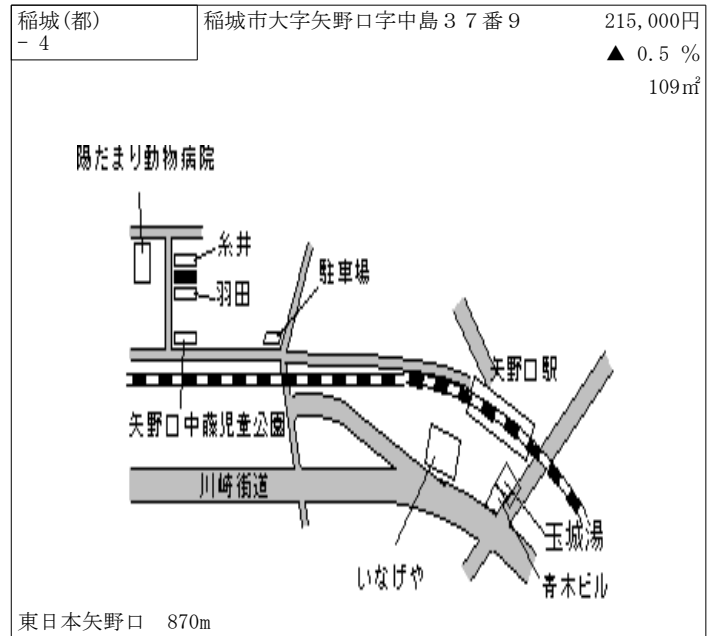
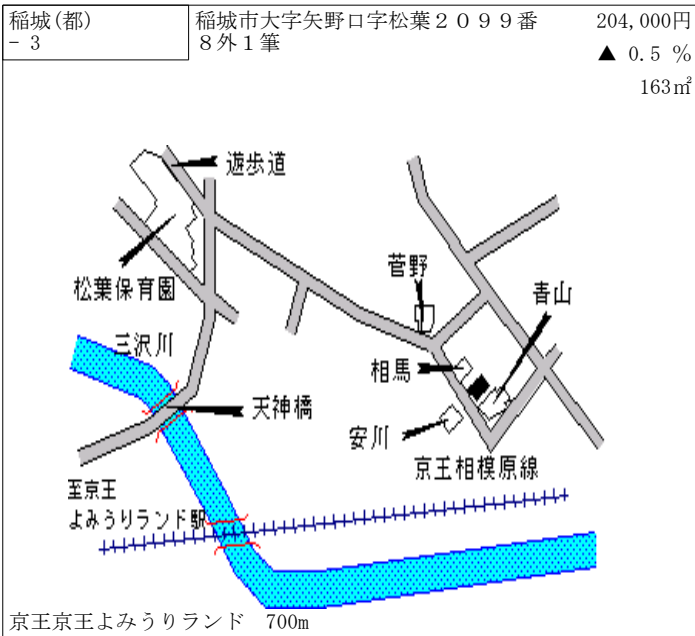
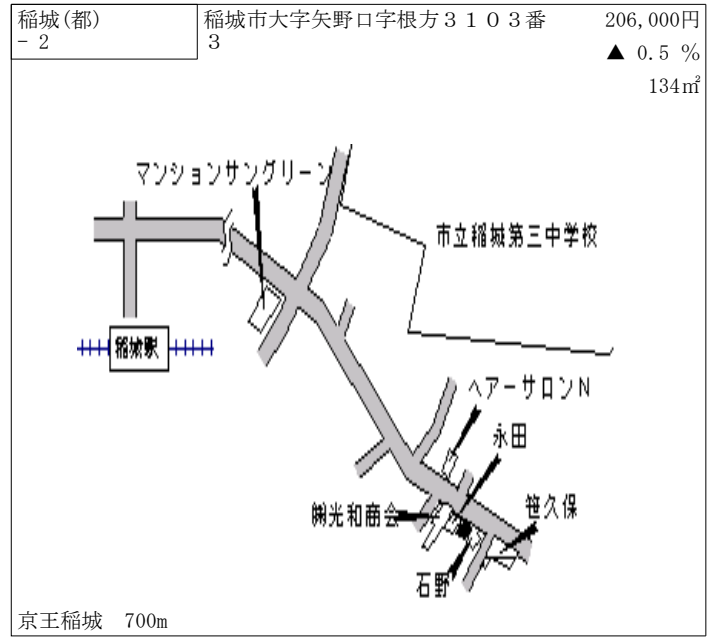
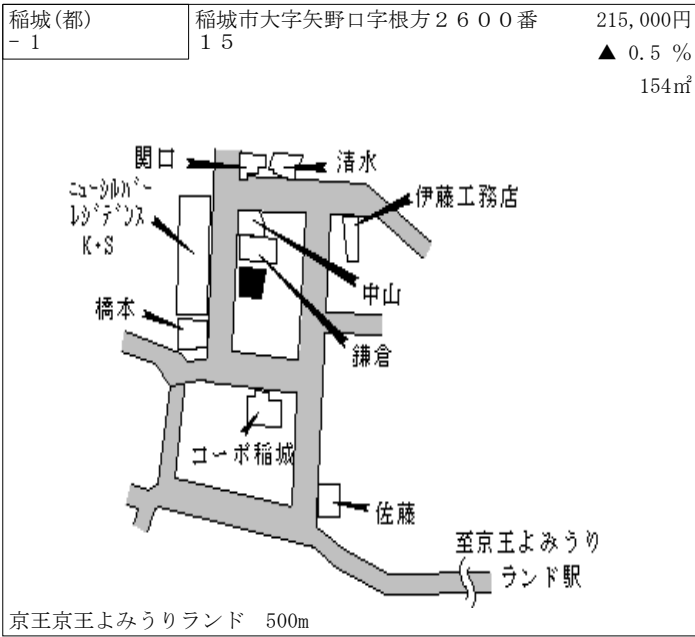

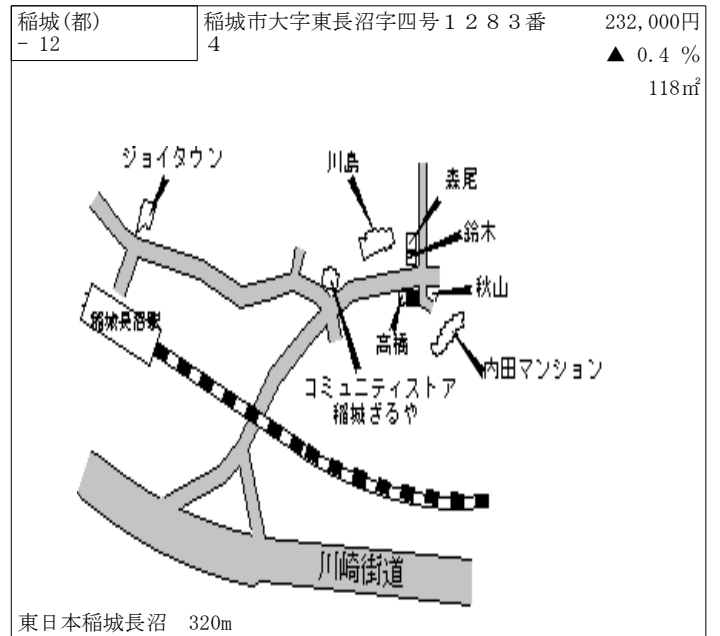
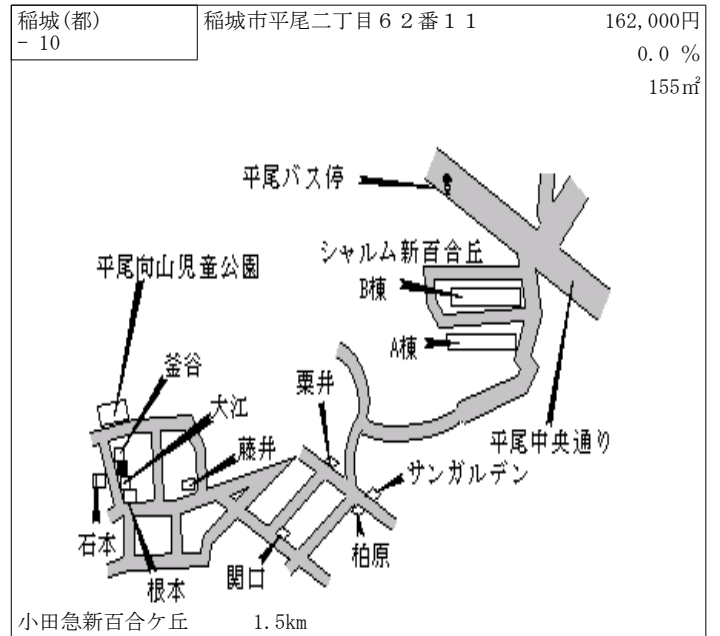
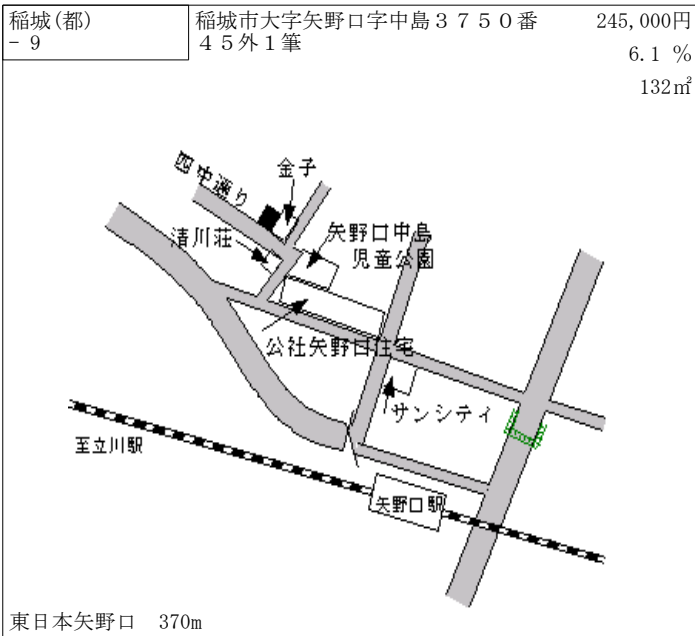
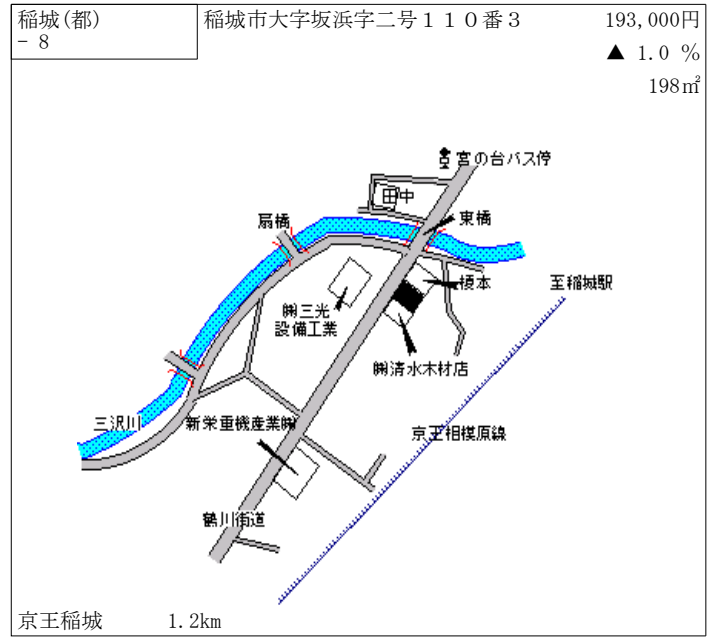
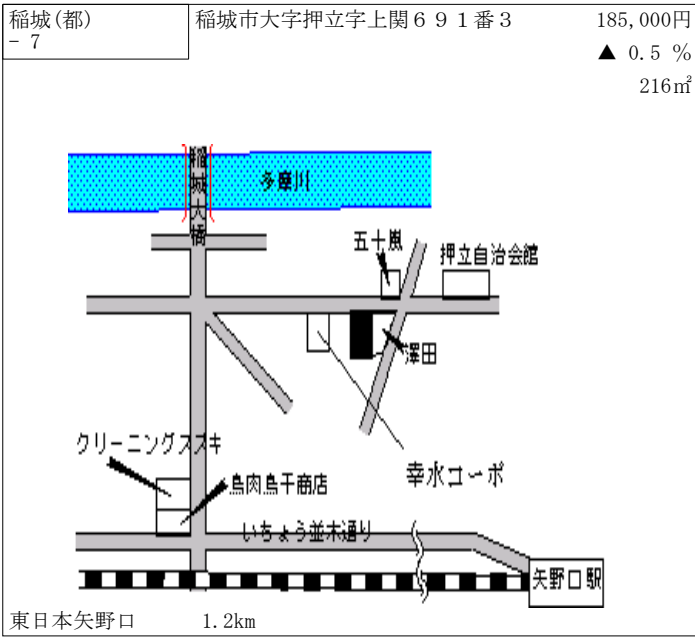

稲城(都) 5-1	稲城市大字東長沼字四号1040番 4	309,000円 ▲ 0.3 %
--------------	-----------------------	---------------------

サイクルセンタータカノ
145㎡

東日本稲城長沼 200m

稲城(都) 5-2	稲城市大字大丸字八号1003番3 外1筆	249,000円 0.0 %
--------------	-------------------------	-------------------

155㎡

東日本南多摩 260m

稲城(都) 5-3	稲城市大字百村字十七号1607番 4	270,000円 0.0 %
--------------	-----------------------	-------------------

パラーズエヒロパート I
198㎡

京王稲城 100m

稲城(都) 7-1	稲城市大字大丸字二十七号2285 番35	175,000円 ▲ 0.6 %
--------------	-------------------------	---------------------

428㎡

東日本南多摩 400m

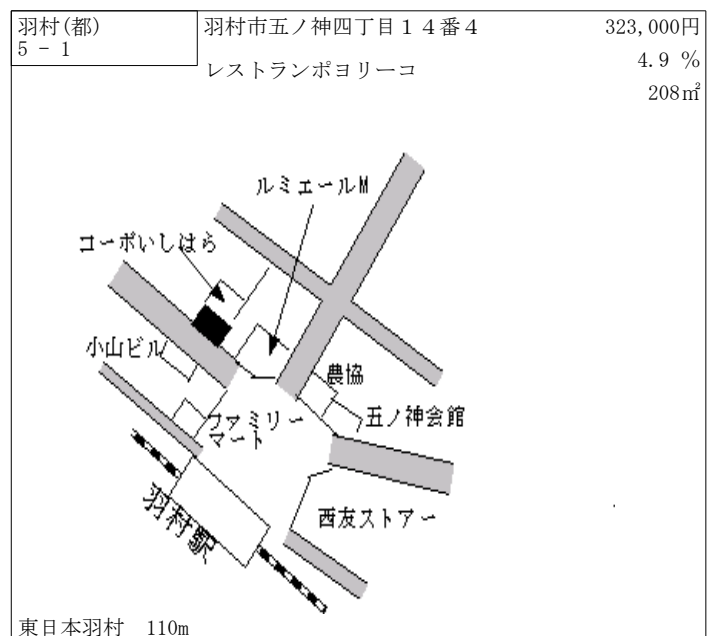
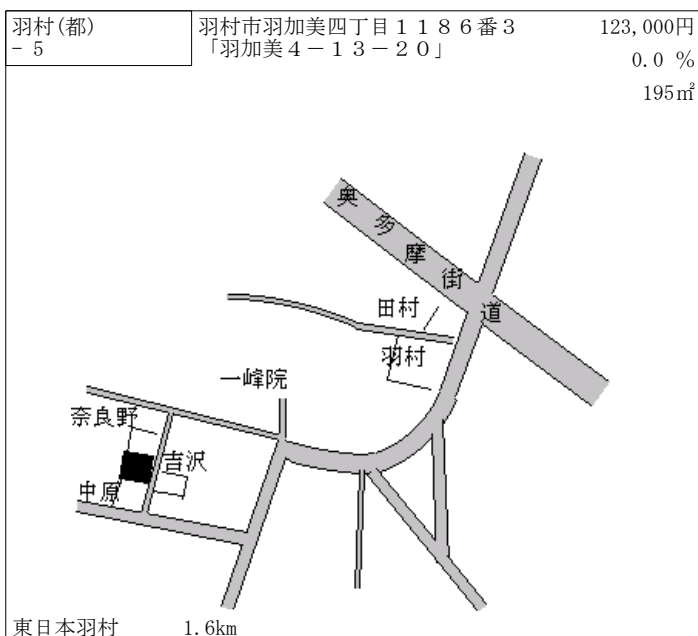
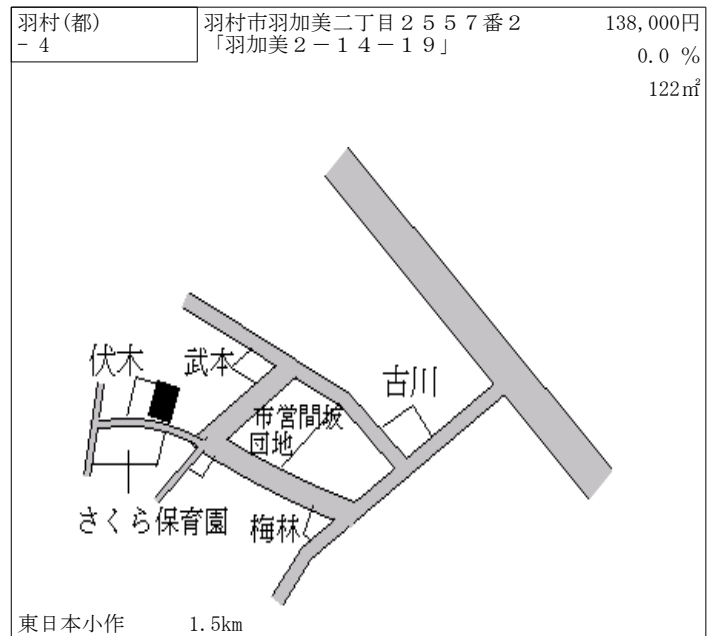
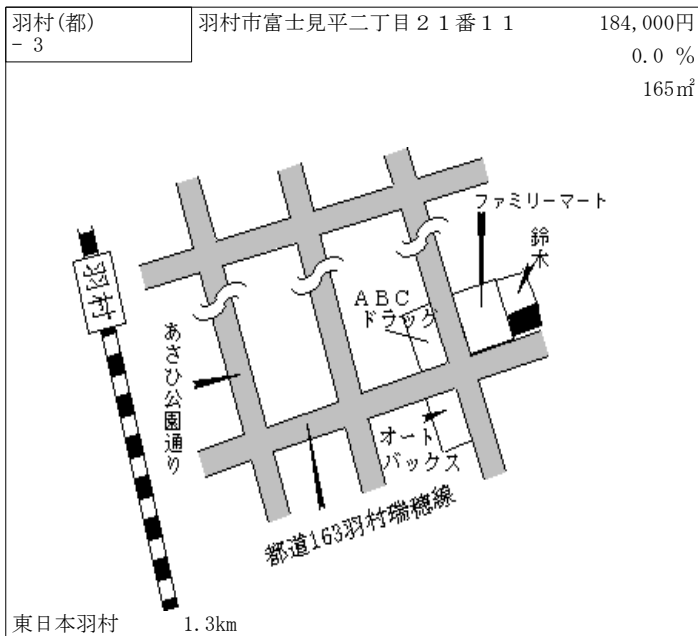
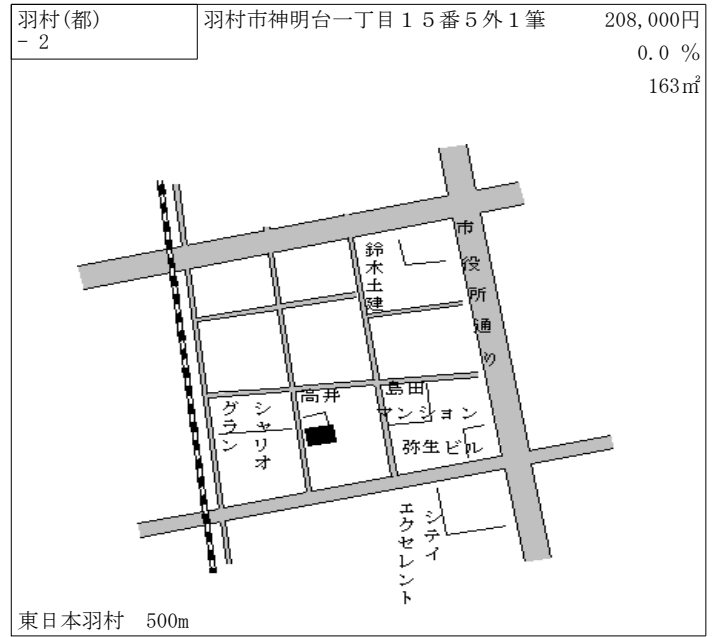
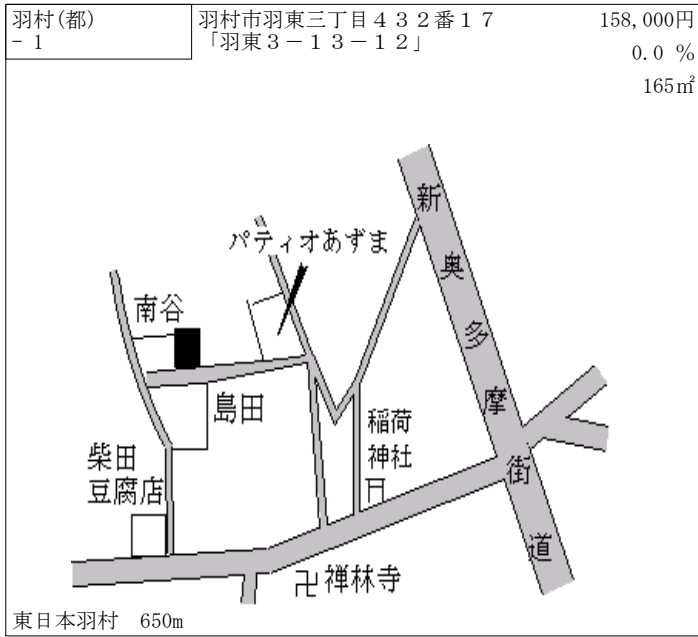

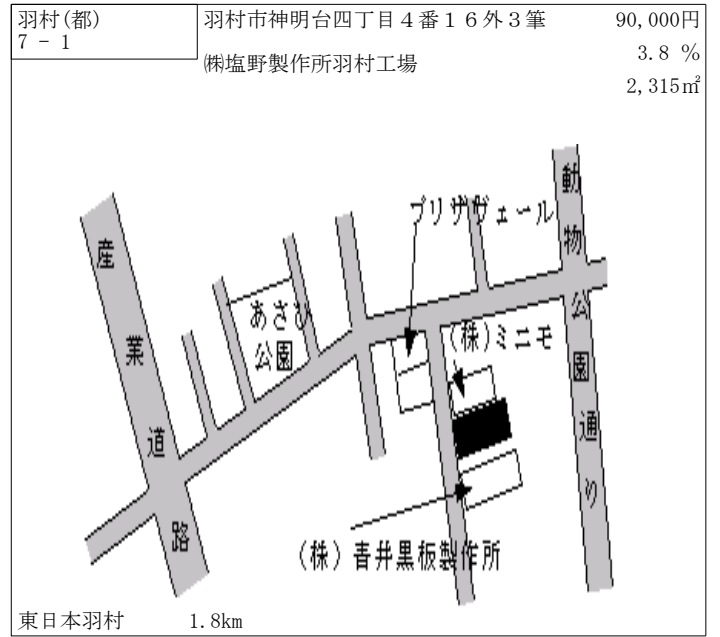
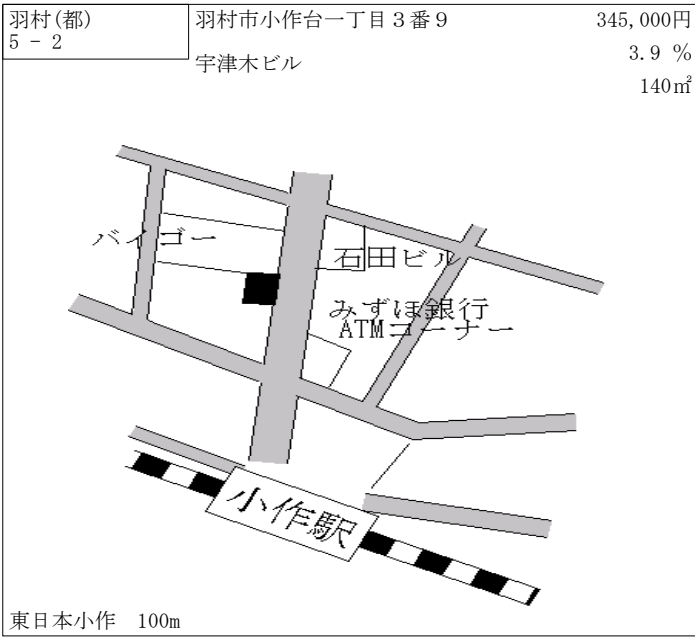

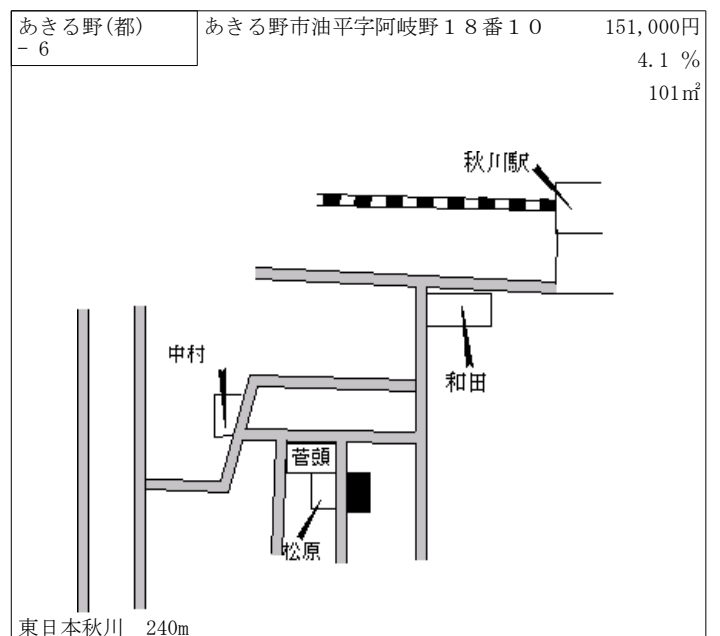
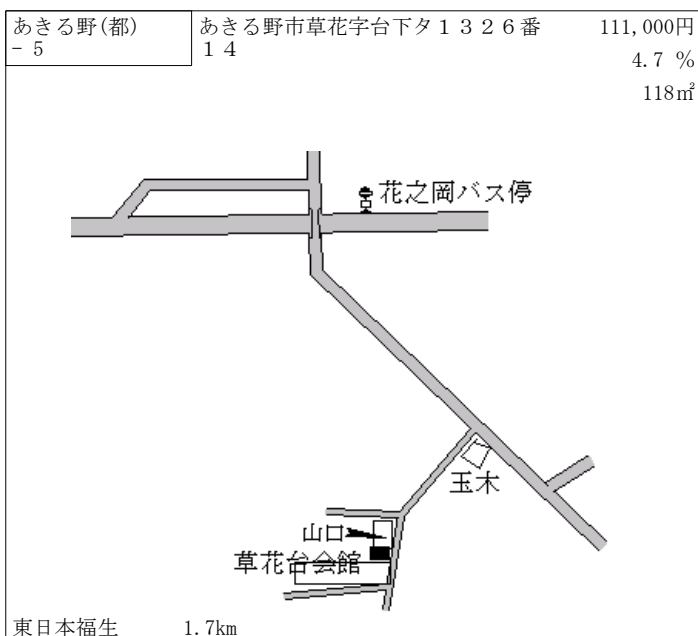
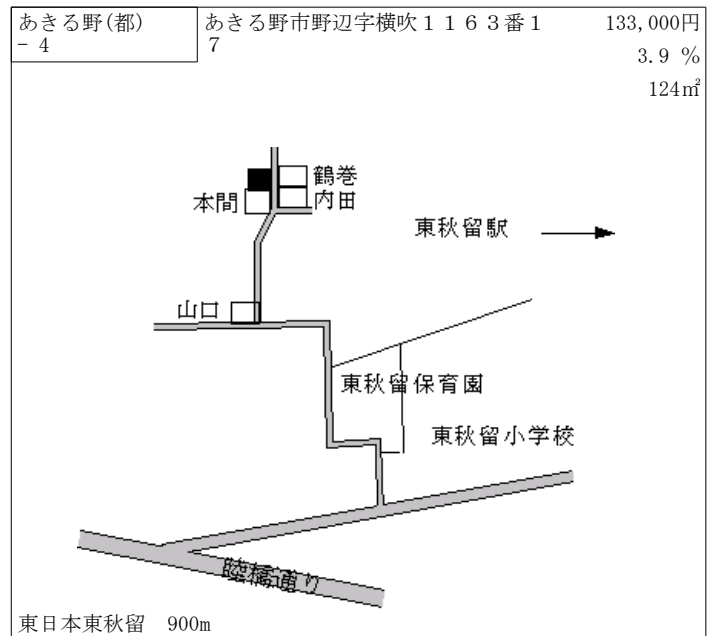
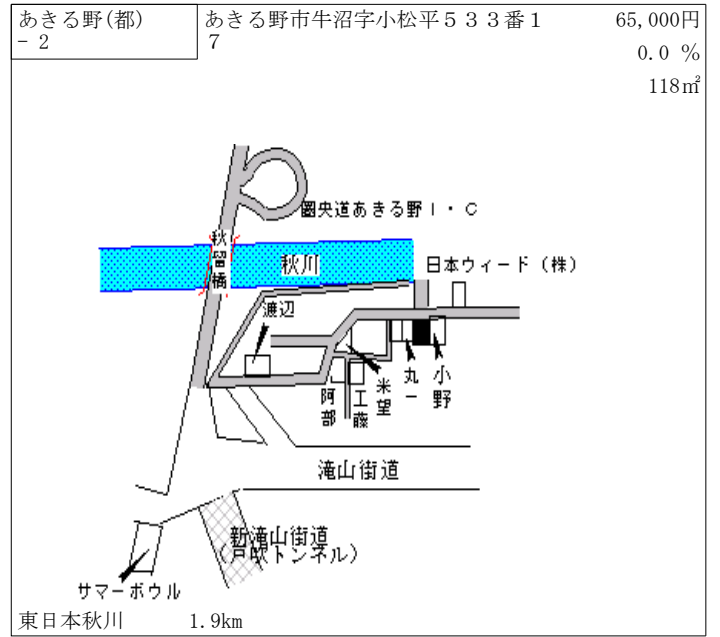
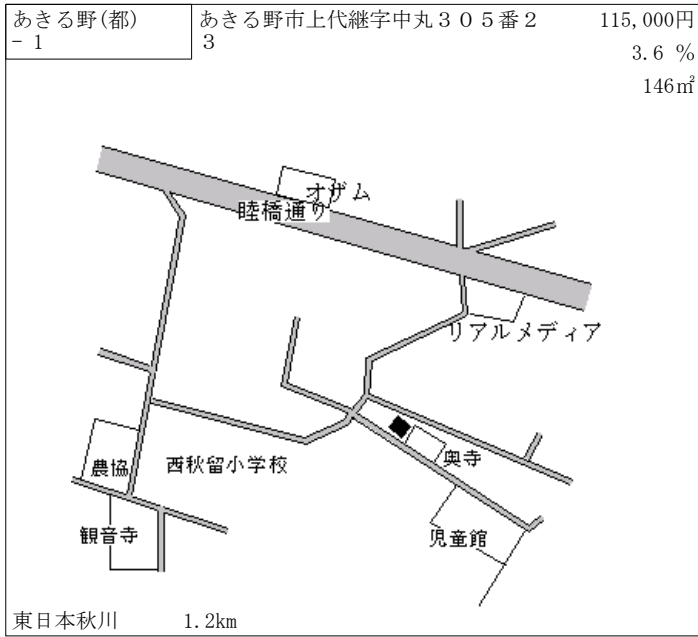

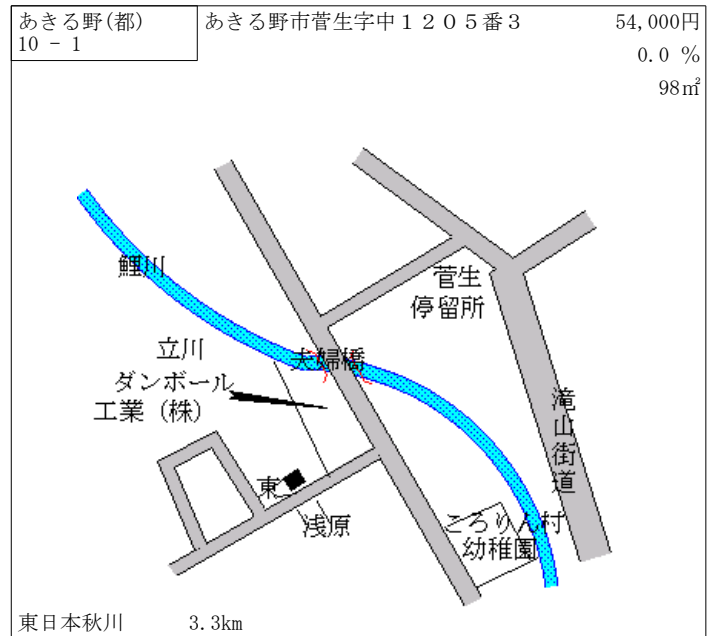
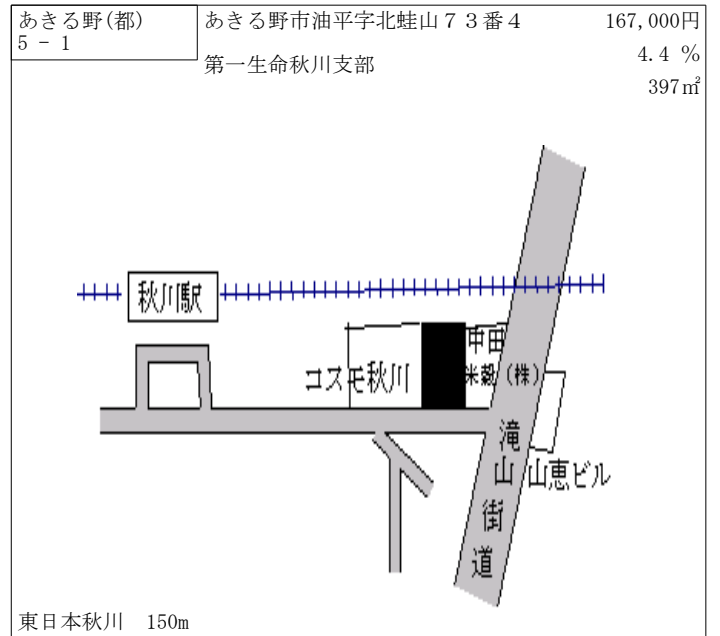
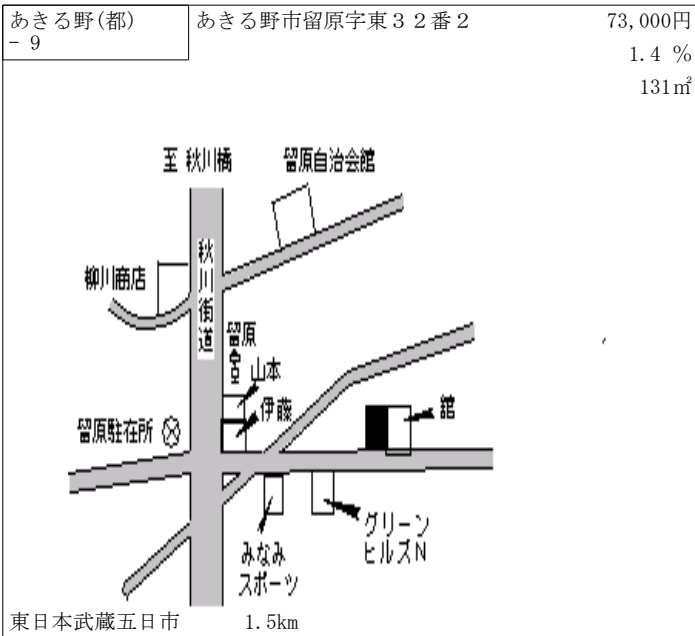
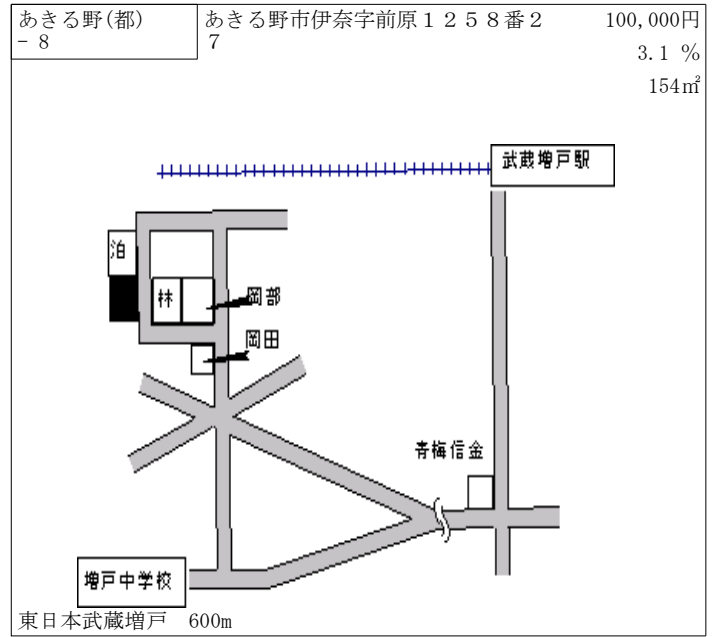
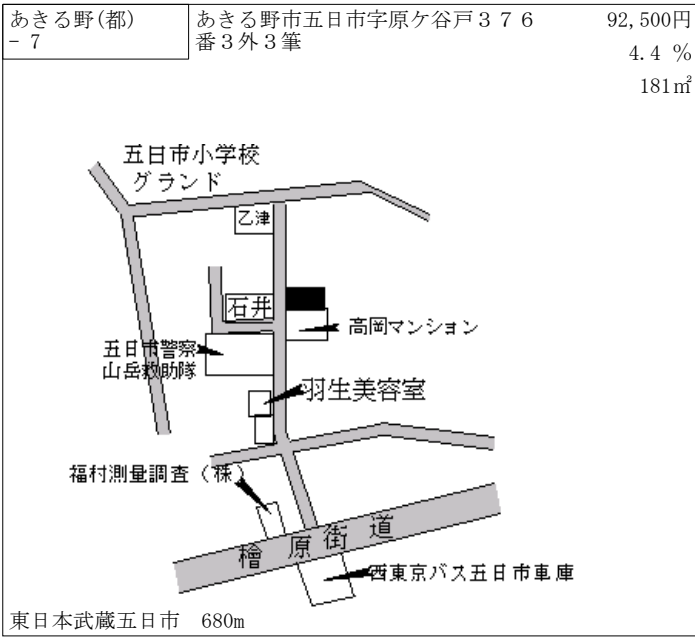

あきる野(都)
10 - 2

あきる野市乙津字荷田子746番1

30,000円

0.0 %

350m²

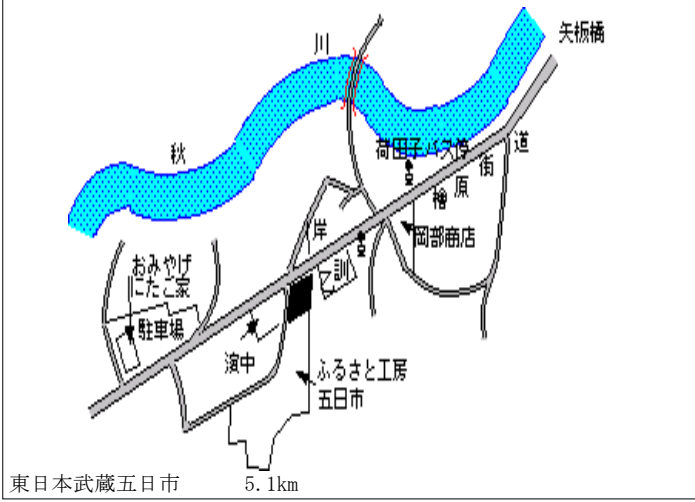

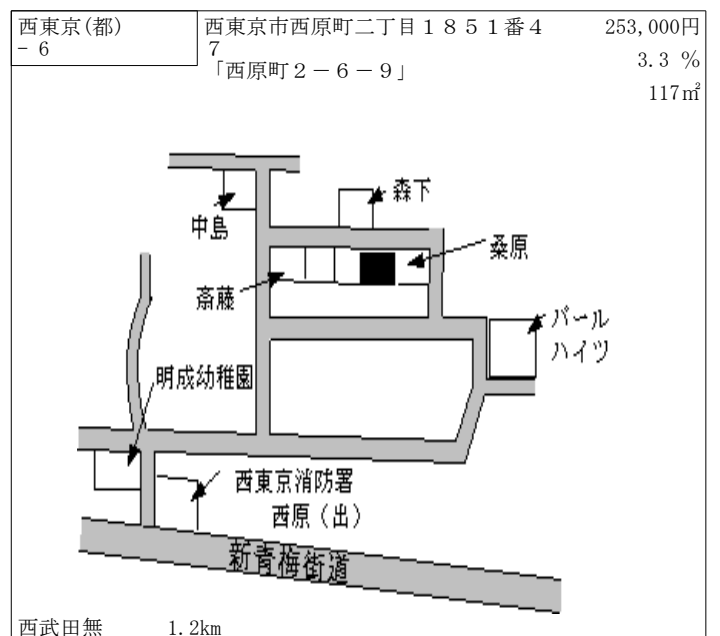
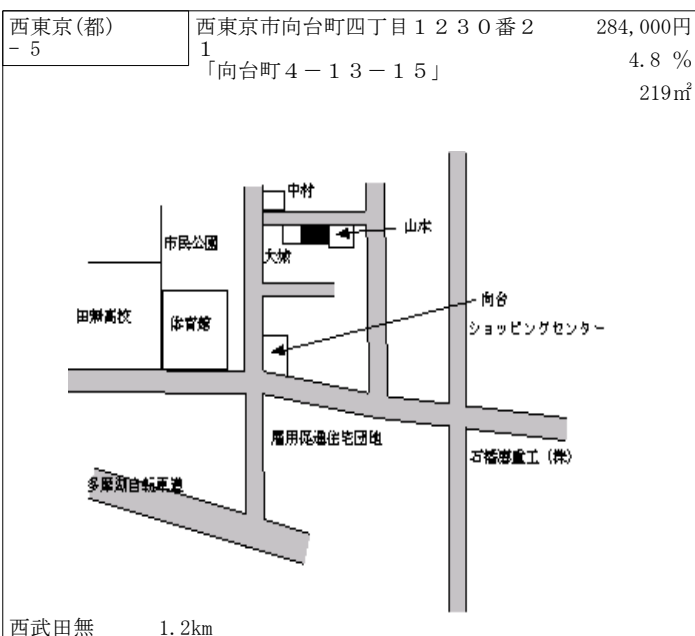
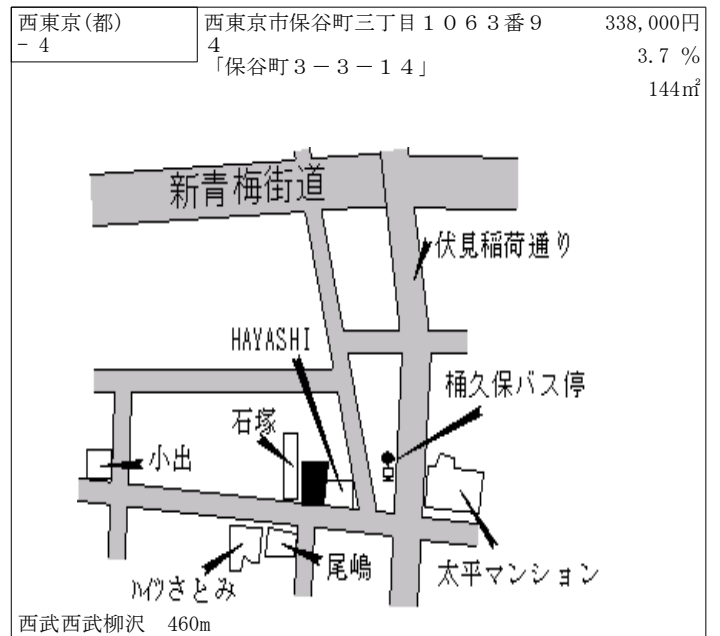
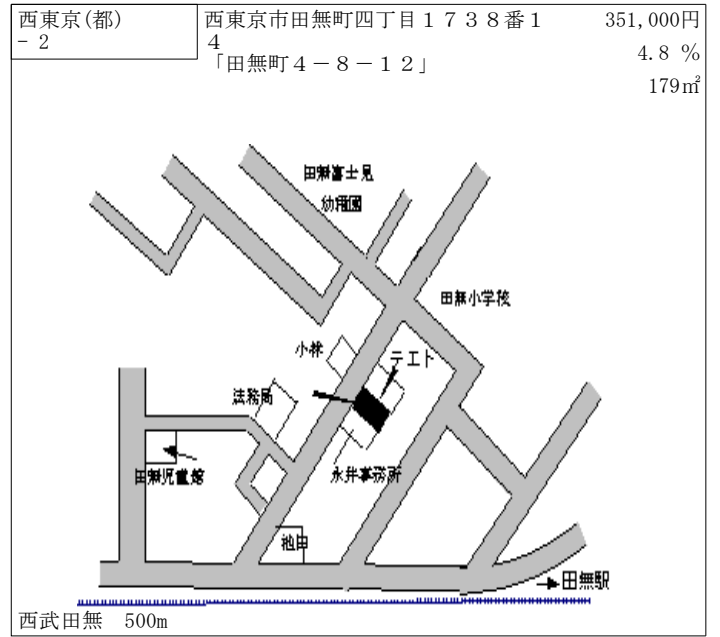
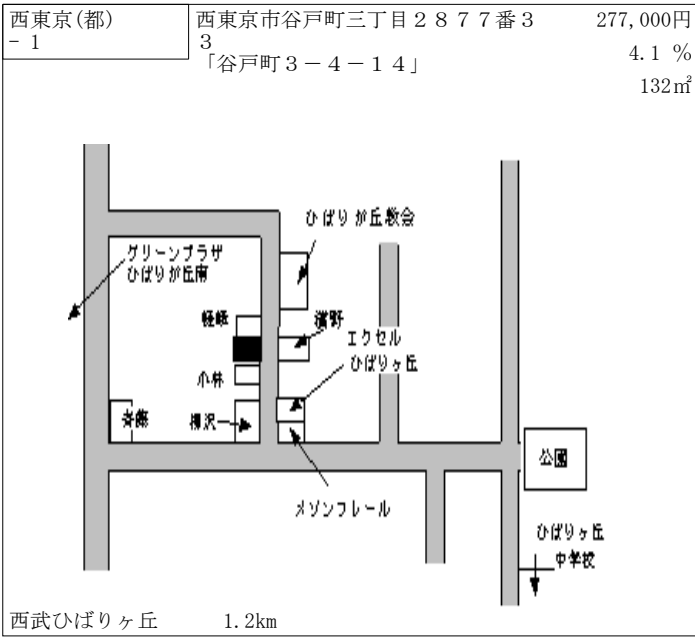

西東京(都) - 7	西東京市北町五丁目984番4外1 筆 「北町5-11-22」	247,000円 3.8 % 169㎡
---------------	--------------------------------------	---------------------------

西武保谷 1.2km

西東京(都) - 8	西東京市東町四丁目120番23 「東町4-7-6」	314,000円 4.3 % 171㎡
---------------	------------------------------	---------------------------

西武保谷 650m

西東京(都) - 9	西東京市栄町一丁目512番8外1 筆 「栄町1-3-18」	262,000円 4.0 % 92㎡
---------------	-------------------------------------	--------------------------

西武保谷 1.2km

西東京(都) - 10	西東京市中町四丁目2011番24 「中町4-3-25」	277,000円 3.4 % 188㎡
----------------	--------------------------------	---------------------------

西武東伏見 1.2km

西東京(都) - 11	西東京市泉町二丁目1722番8 「泉町2-19-3」	263,000円 3.1 % 133㎡
----------------	-------------------------------	---------------------------

西武西武柳沢 1.4km

西東京(都) - 12	西東京市柳沢五丁目14番31 「柳沢5-10-5」	293,000円 3.2 % 100㎡
----------------	------------------------------	---------------------------

西武西武柳沢 900m

西東京(都) - 13	西東京市新町四丁目412番33 「新町4-12-36」	296,000円 4.2 % 231㎡
----------------	--------------------------------	---------------------------

東日本武蔵境 1.7km

西東京(都) 5-1	西東京市南町四丁目564番29 「南町4-3-2」 サウスタウンビル	437,000円 4.5 % 161㎡
---------------	--	---------------------------

西武田無 80m

西東京(都) 5-2	西東京市田無町四丁目1718番8 「田無町4-20-12」 小川種苗店	354,000円 4.1 % 130㎡
---------------	---	---------------------------

西武田無 600m

西東京(都) 5-3	西東京市ひばりが丘北四丁目155 1番20 「ひばりが丘北4-1-32」 ひばりが丘スポーツ	472,000円 5.4 % 149㎡
---------------	---	---------------------------

西武ひばりが丘 100m

西東京(都) 5-4	西東京市富士町四丁目729番29 外4筆 「富士町4-13-23」 東京都民銀行東伏見支店	451,000円 4.9 % 225㎡
---------------	--	---------------------------

西武東伏見 120m

西東京(都) 7-1	西東京市芝久保町五丁目2216番 5 「芝久保町5-2-31」 依田工業所	251,000円 2.4 % 495㎡
---------------	--	---------------------------

西武田無 1.4km

瑞穂(都) - 1	西多摩郡瑞穂町大字箱根ヶ崎字宿東 2 3 6 5 番 4	122,000円 0.0 % 93㎡
--------------	---------------------------------	--------------------------

東日本箱根ヶ崎 700m

瑞穂(都) - 2	西多摩郡瑞穂町大字箱根ヶ崎字池廻 り 7 4 0 番 2 2	104,000円 0.0 % 132㎡
--------------	-----------------------------------	---------------------------

東日本箱根ヶ崎 900m

瑞穂(都) - 3	西多摩郡瑞穂町大字石畑字吉野岳 1 8 3 6 番 2	108,000円 0.0 % 181㎡
--------------	--------------------------------	---------------------------

東日本箱根ヶ崎 1km

瑞穂(都) - 4	西多摩郡瑞穂町大字殿ヶ谷字榎内川 添 8 0 4 番 6	113,000円 0.0 % 166㎡
--------------	---------------------------------	---------------------------

東日本箱根ヶ崎 1.7km

瑞穂(都) - 5	西多摩郡瑞穂町大字駒形富士山字稲 荷林 3 8 6 番 1 8	83,000円 0.0 % 115㎡
--------------	------------------------------------	--------------------------

東日本箱根ヶ崎 1.6km

瑞穂(都) 5 - 1	西多摩郡瑞穂町大字箱根ヶ崎字宿東 2 2 8 0 番 4	116,000円 0.0 % 171㎡
----------------	---------------------------------	---------------------------

原島茂樹税理士事務所

東日本箱根ヶ崎 720m

瑞穂(都) 7-1	西多摩郡瑞穂町大字武蔵174番3 外1筆	83,000円 1.2% 197m ²
--------------	-------------------------	--------------------------------------

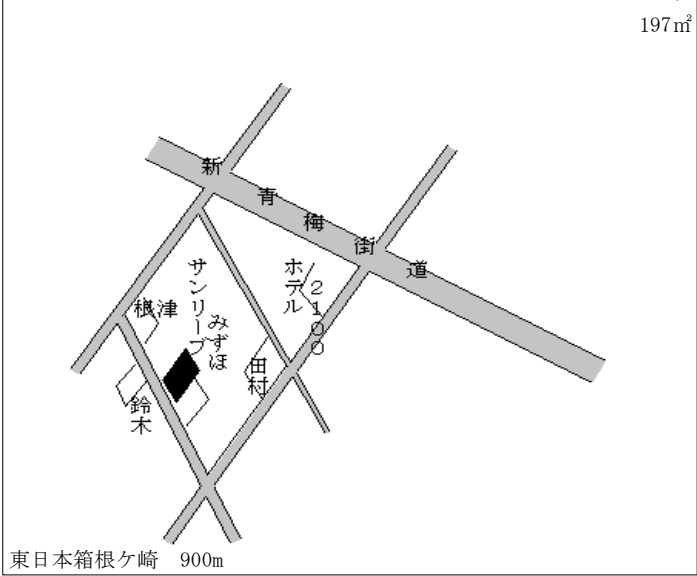

瑞穂(都) 10-1	西多摩郡瑞穂町大字箱根ヶ崎字池廻 リ755番2	79,000円 0.0% 196m ²
---------------	----------------------------	--------------------------------------

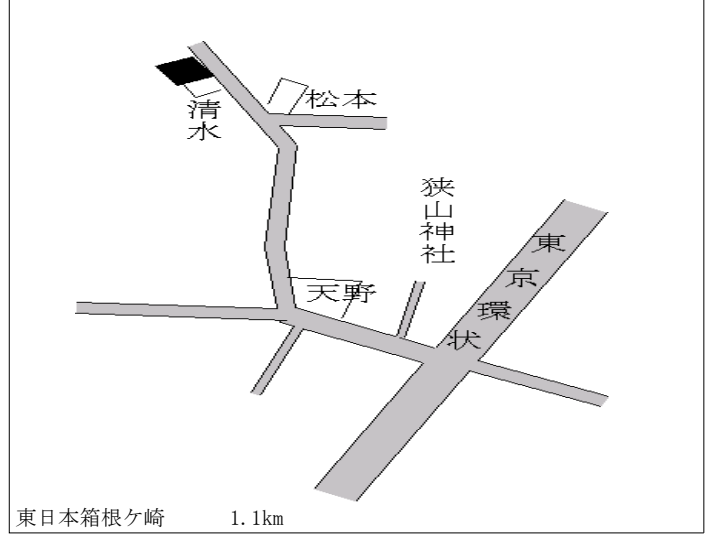

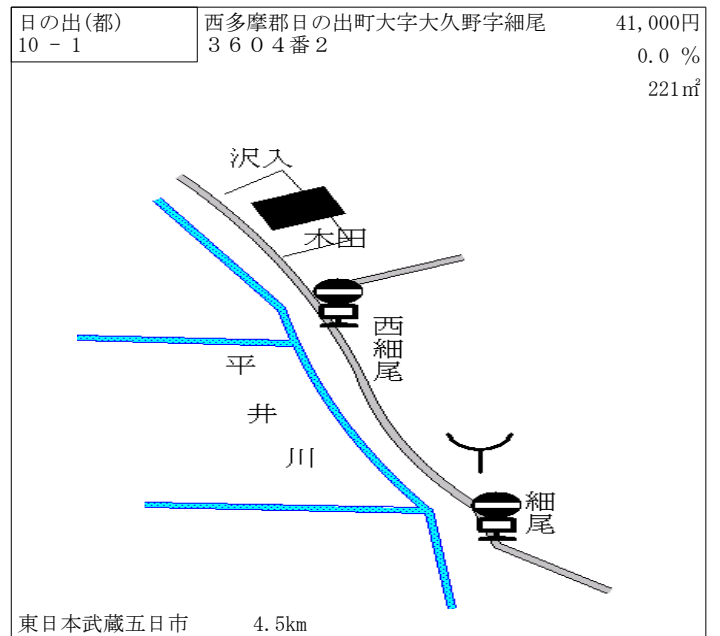
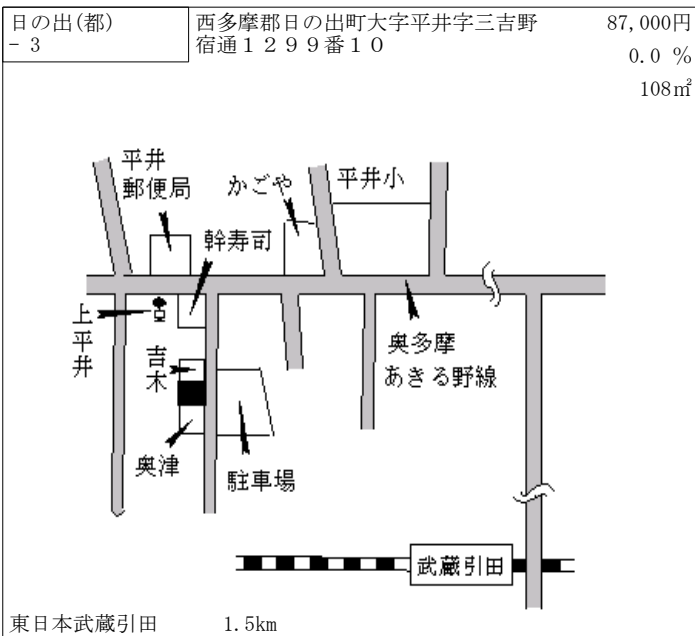
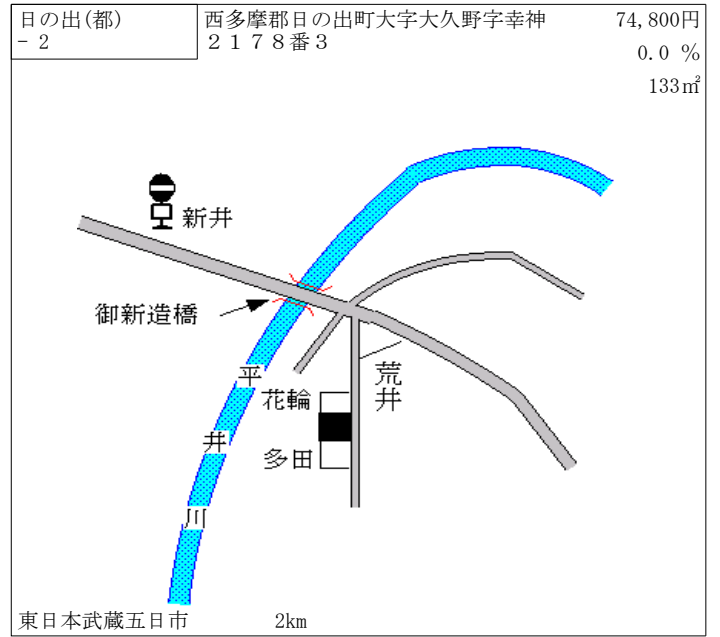
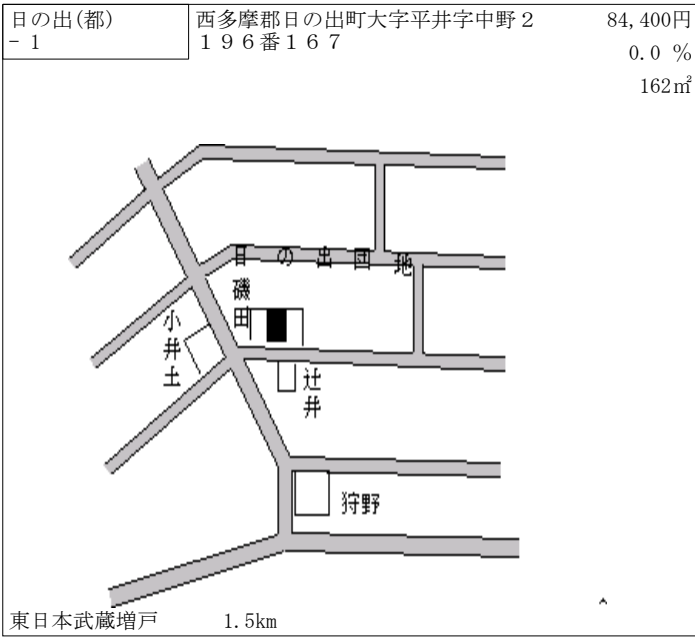

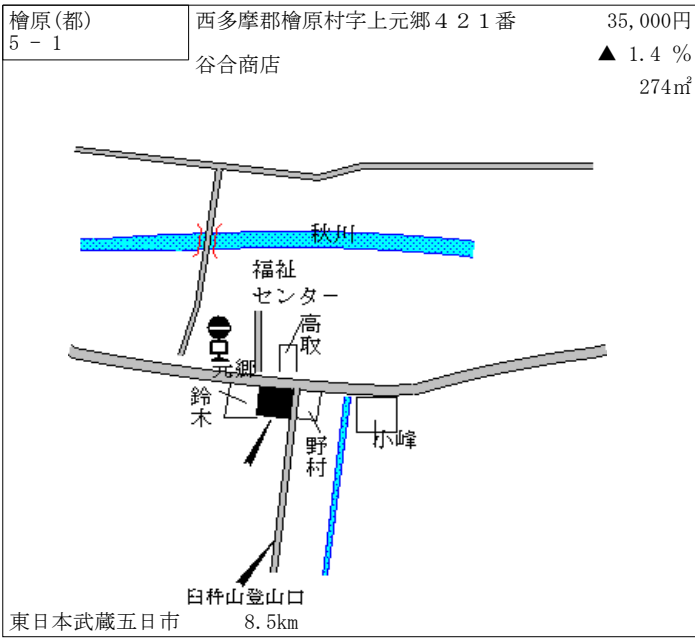
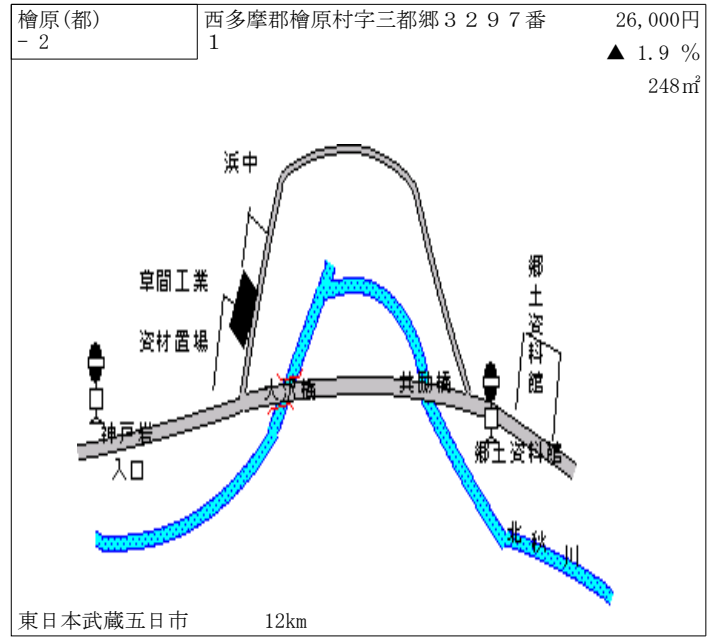
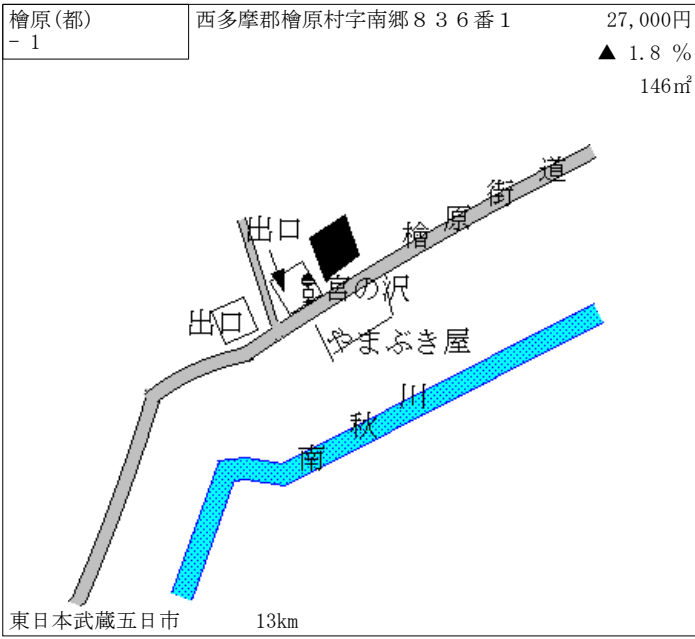

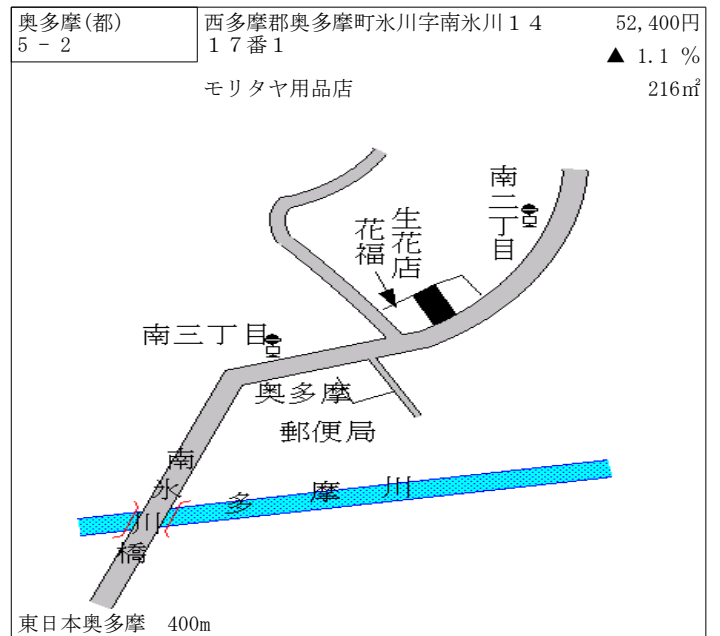
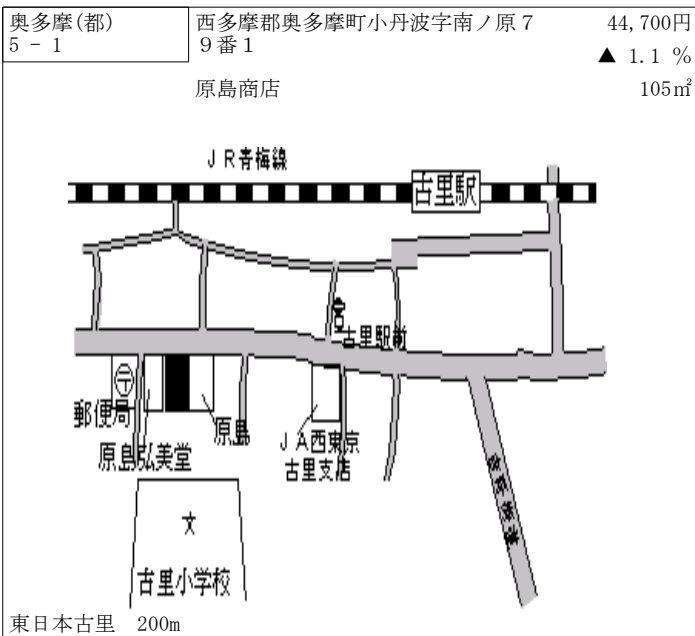
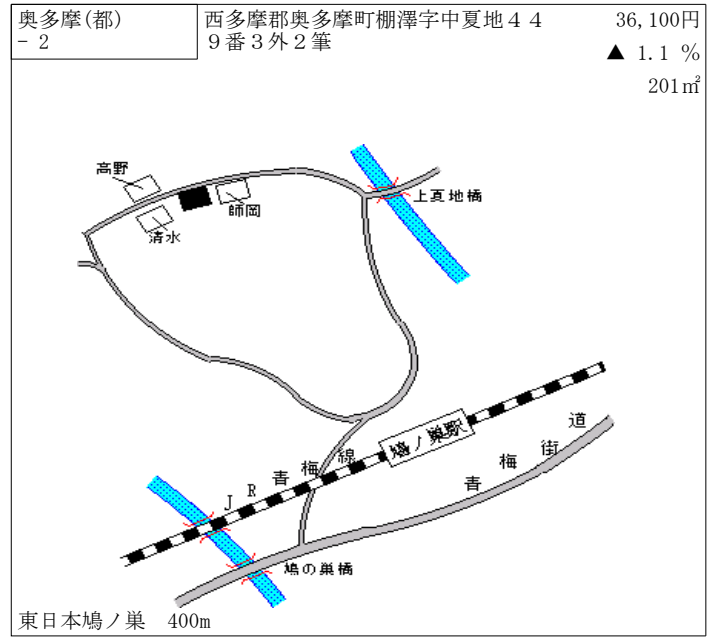
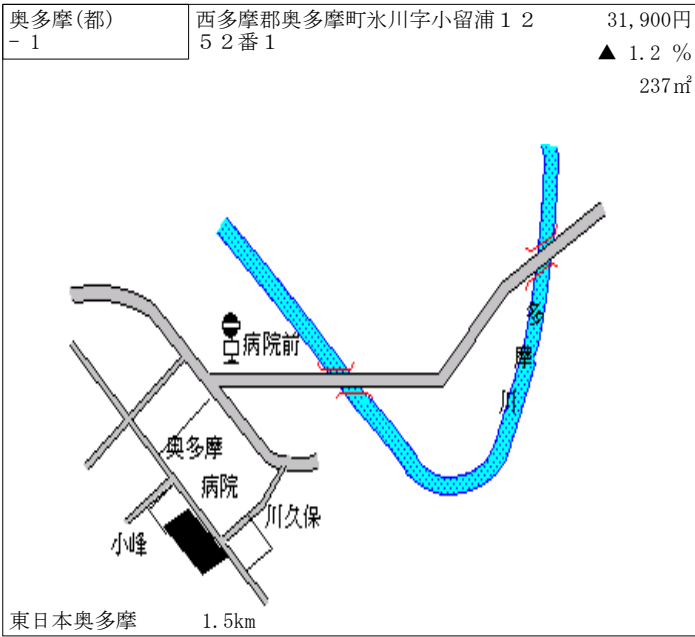

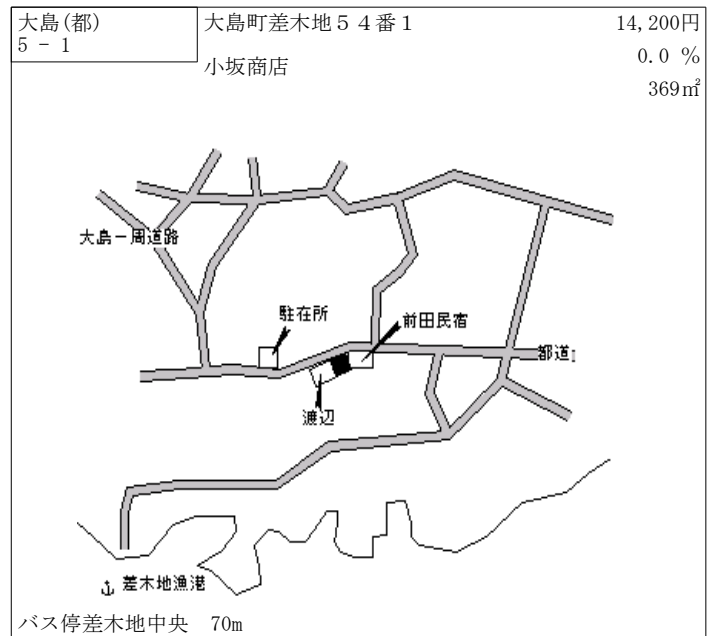
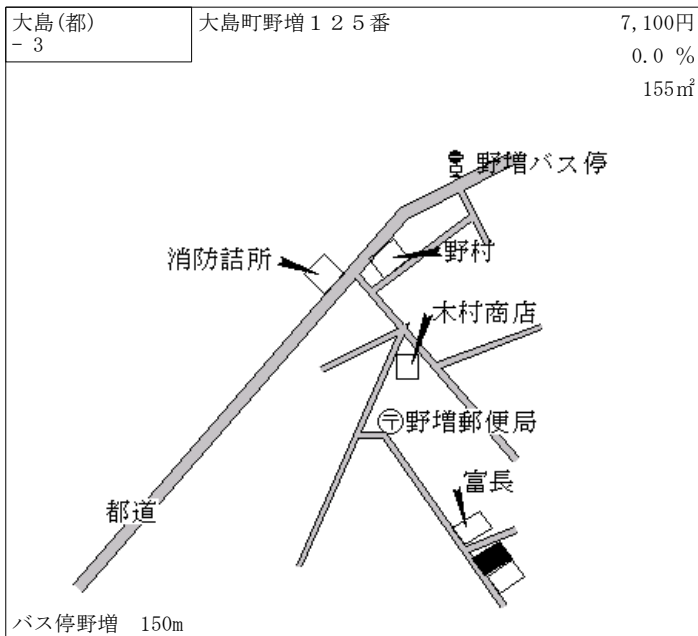
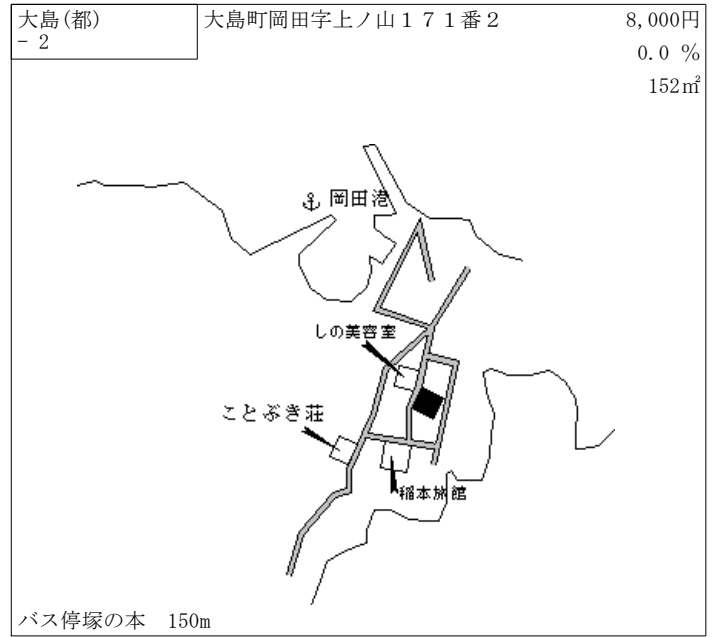
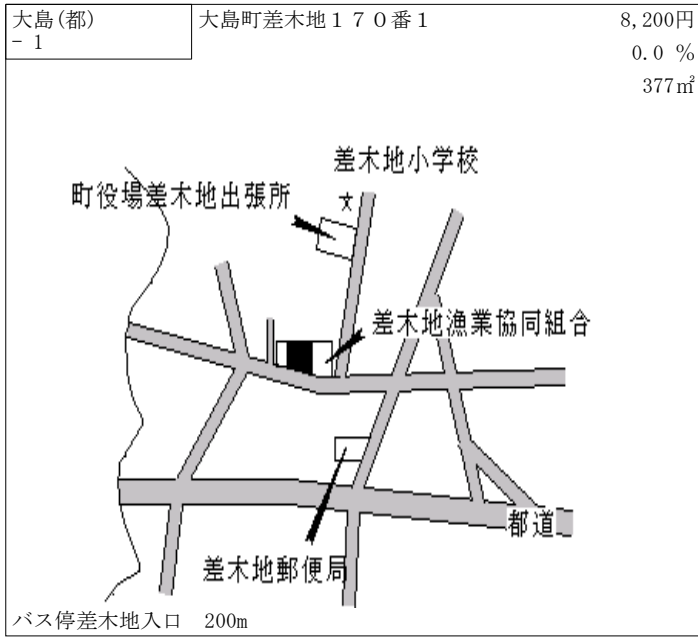

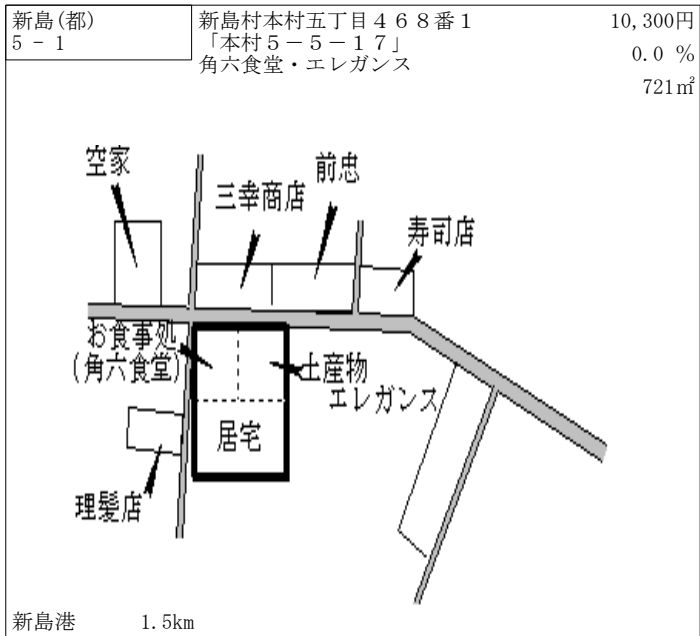
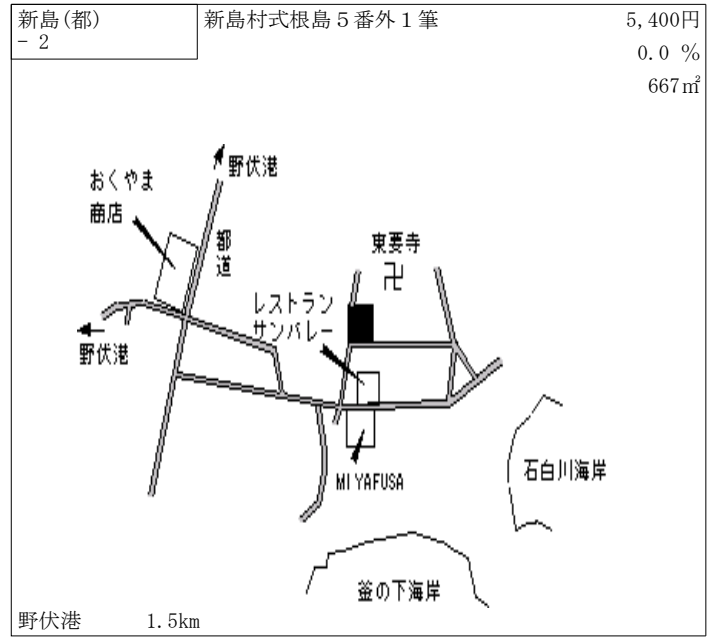
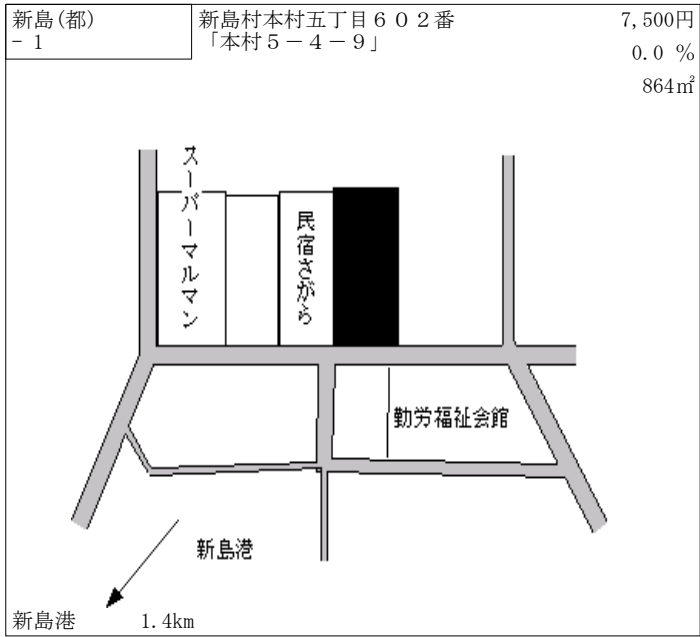

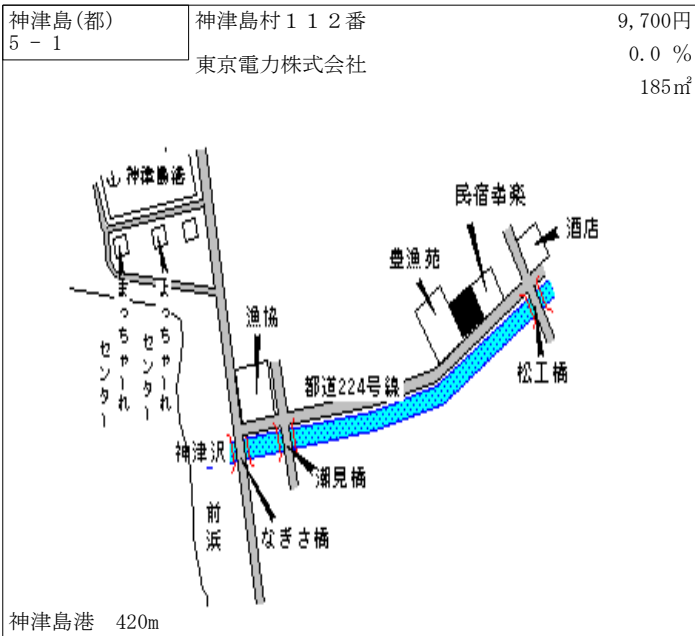
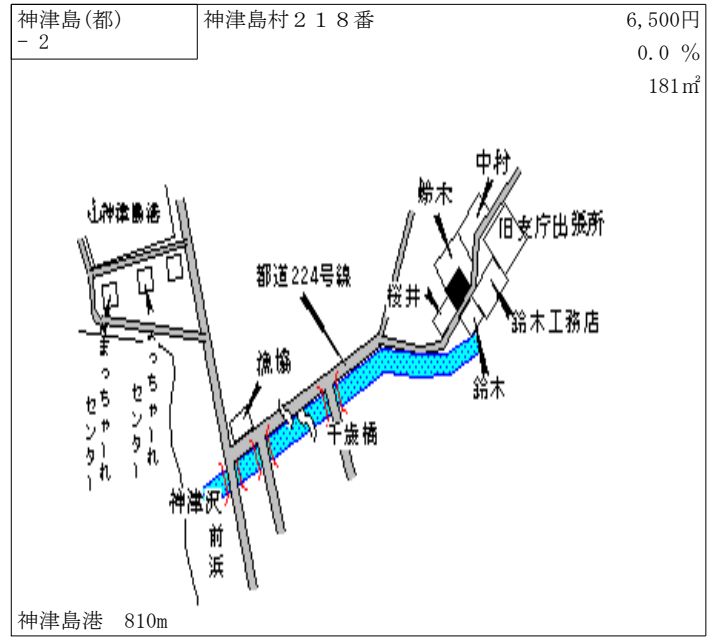
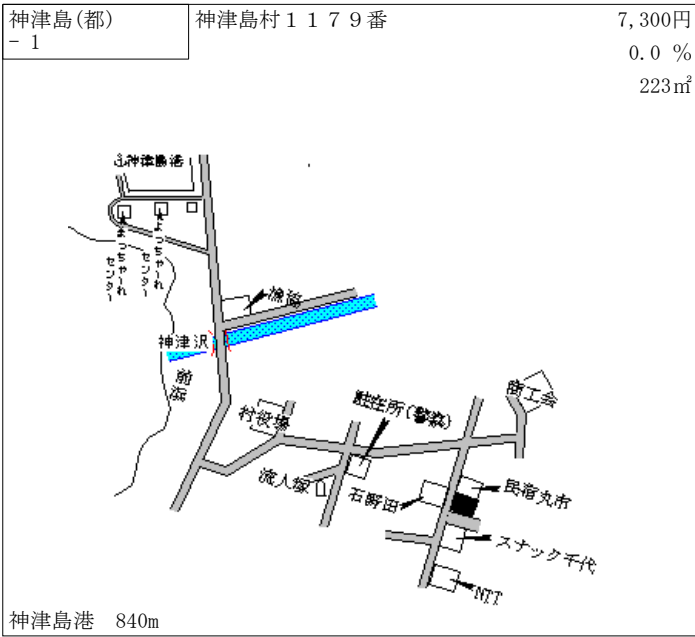

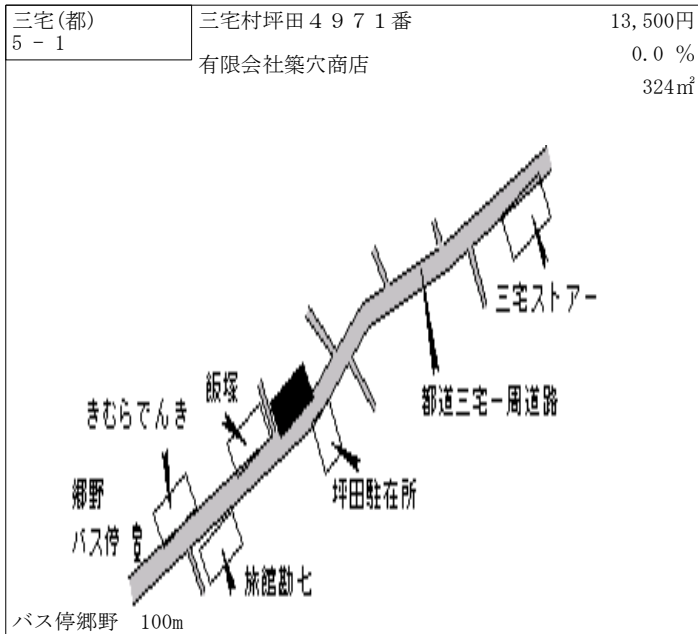
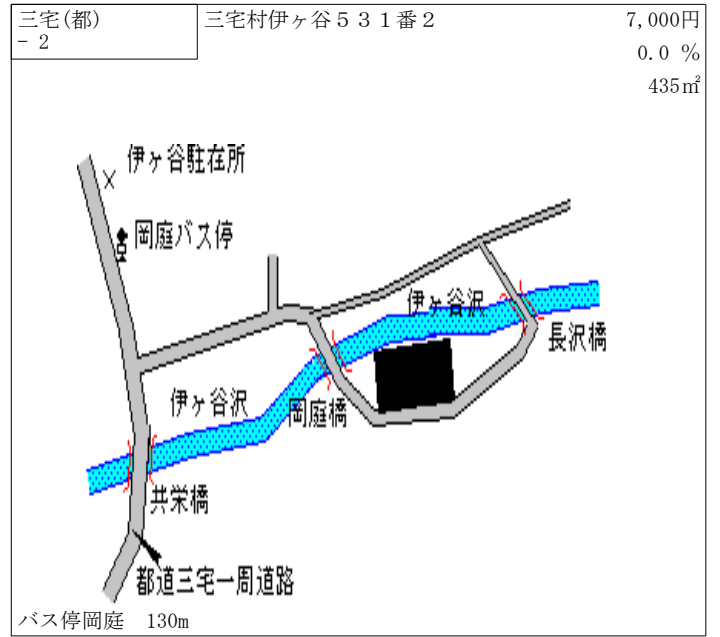
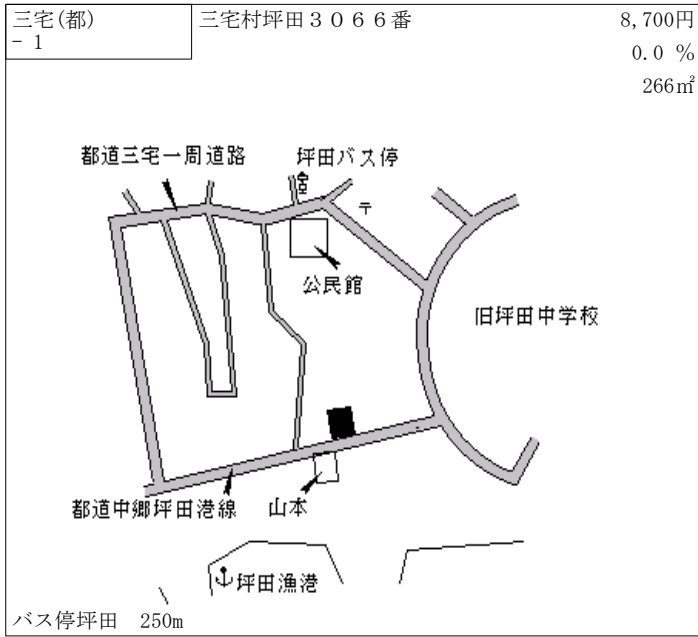

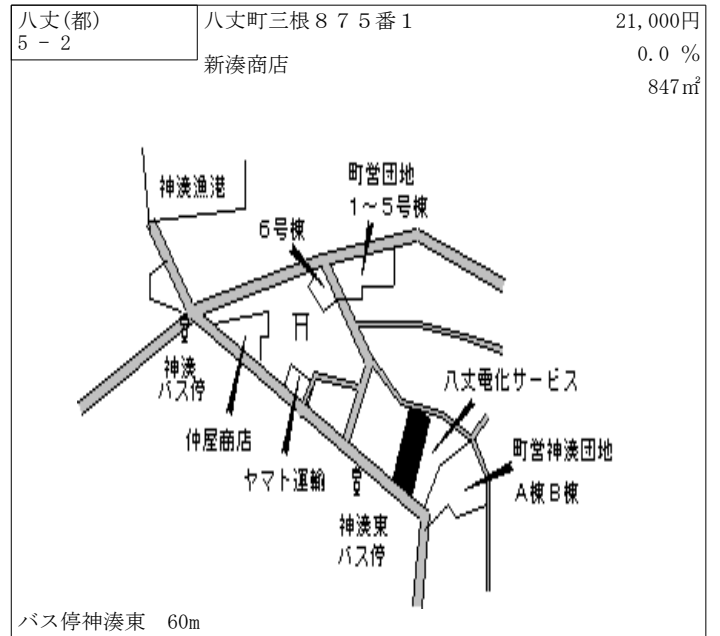
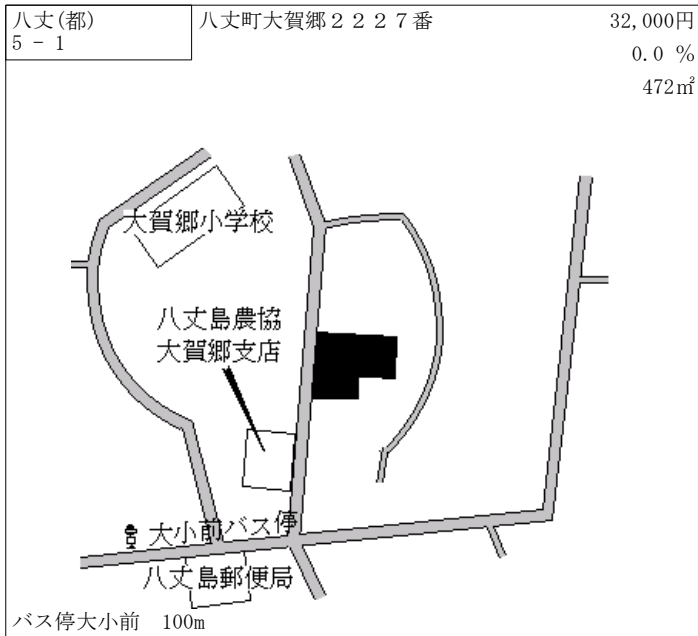
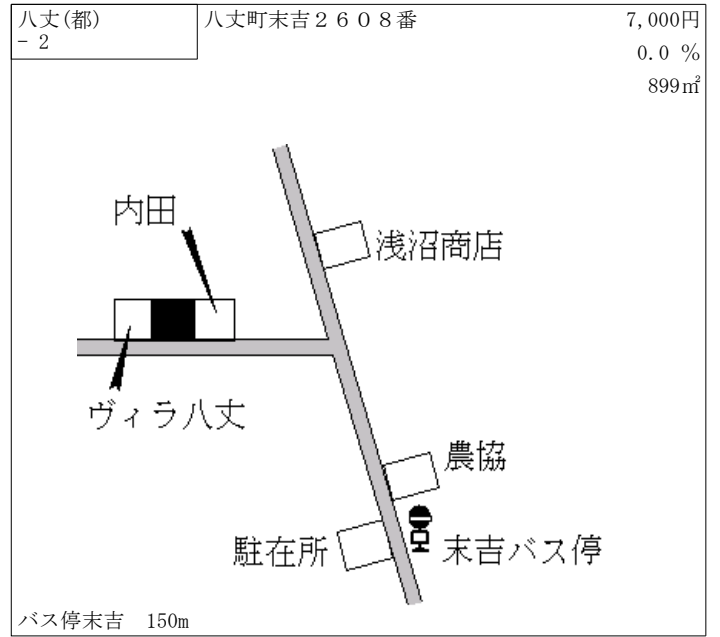
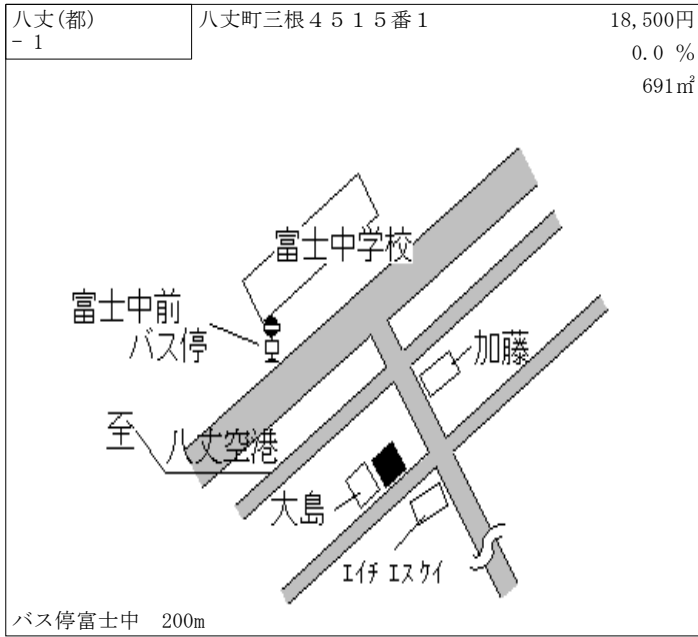

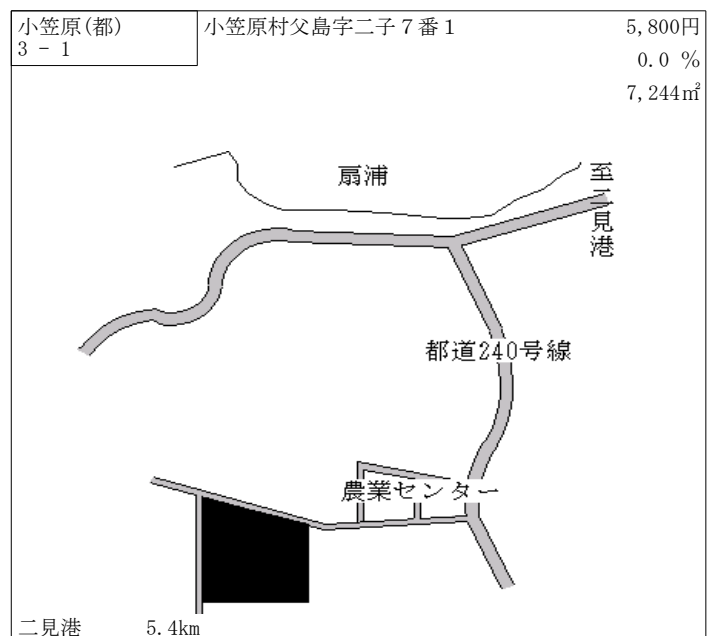
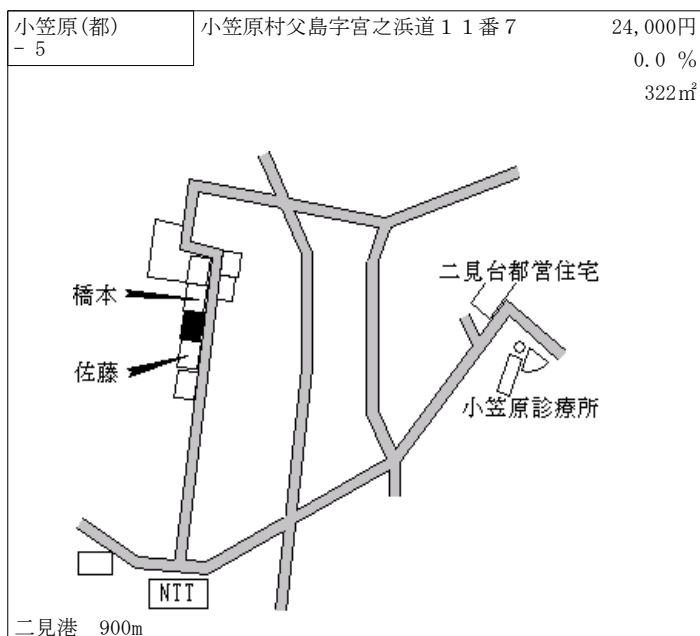
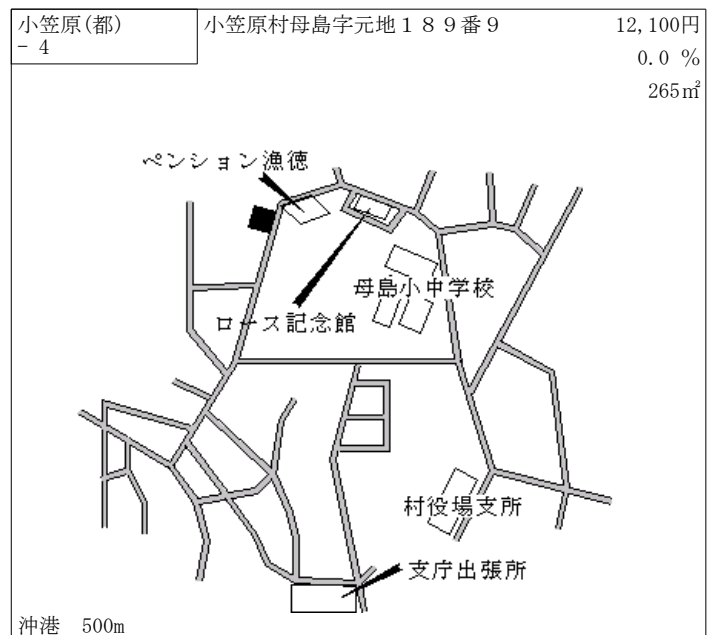
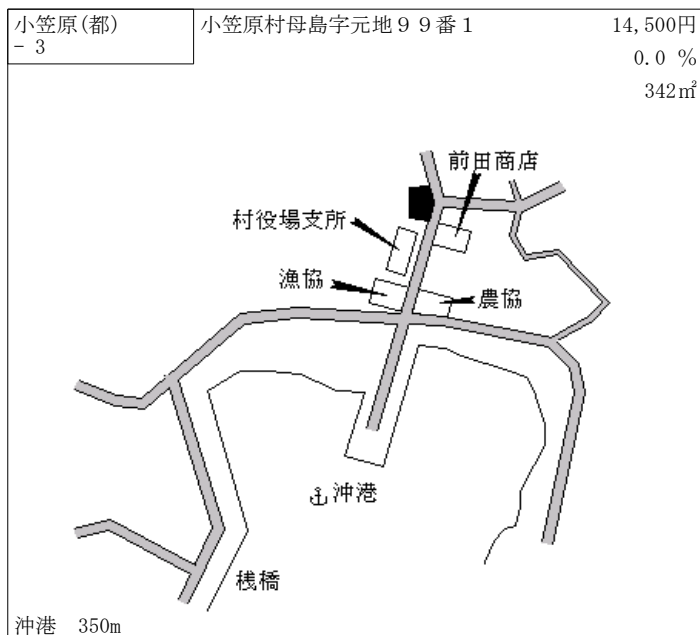
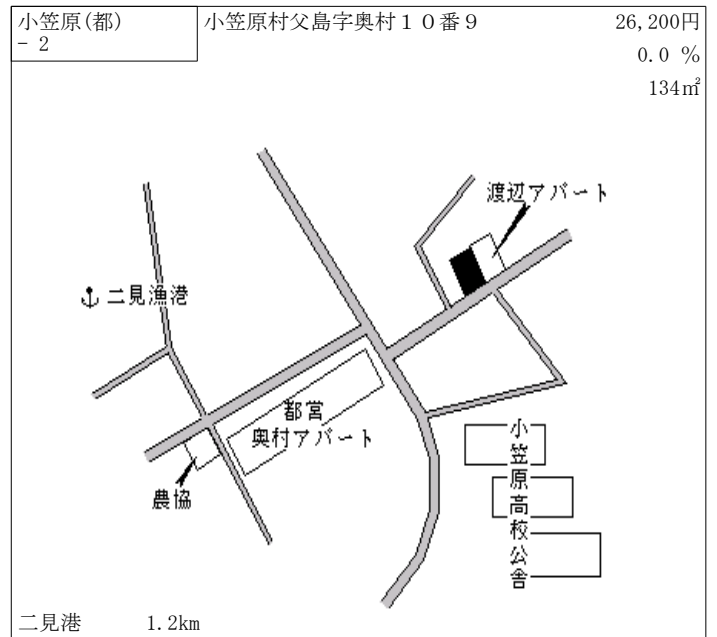
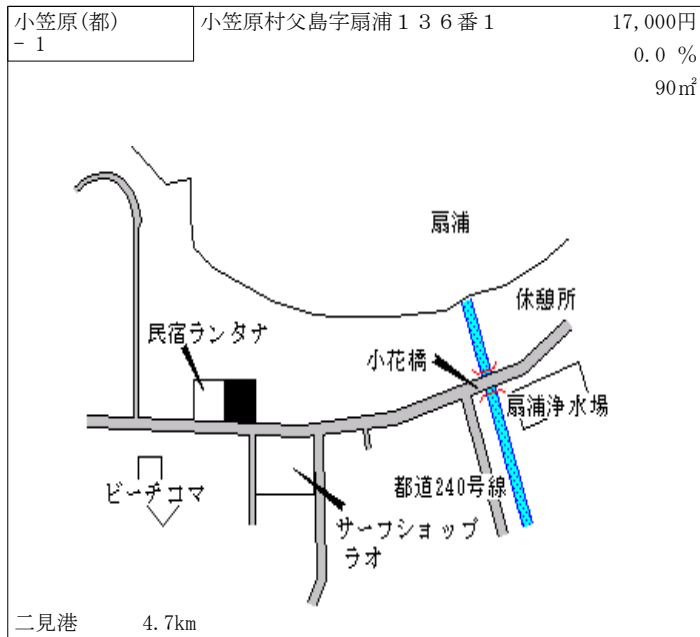

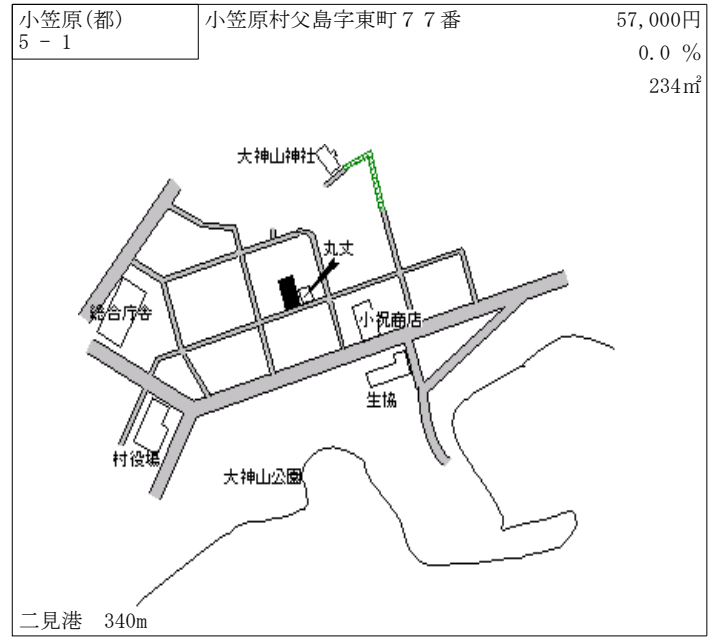
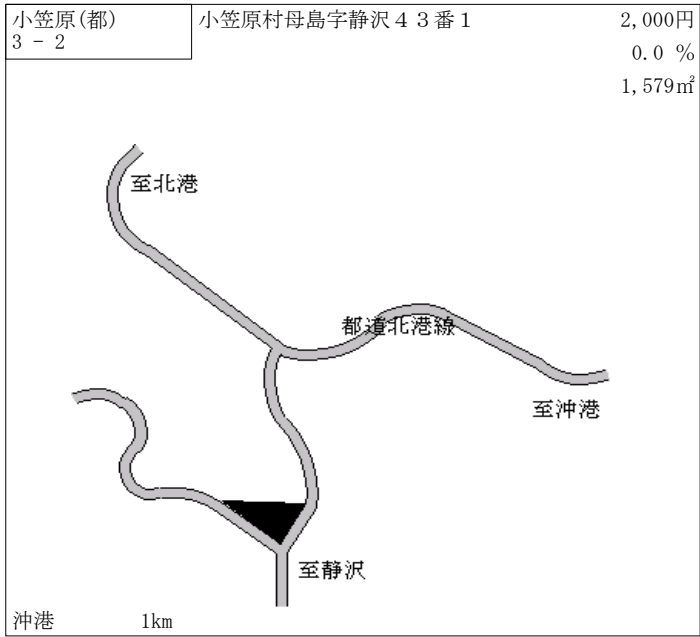

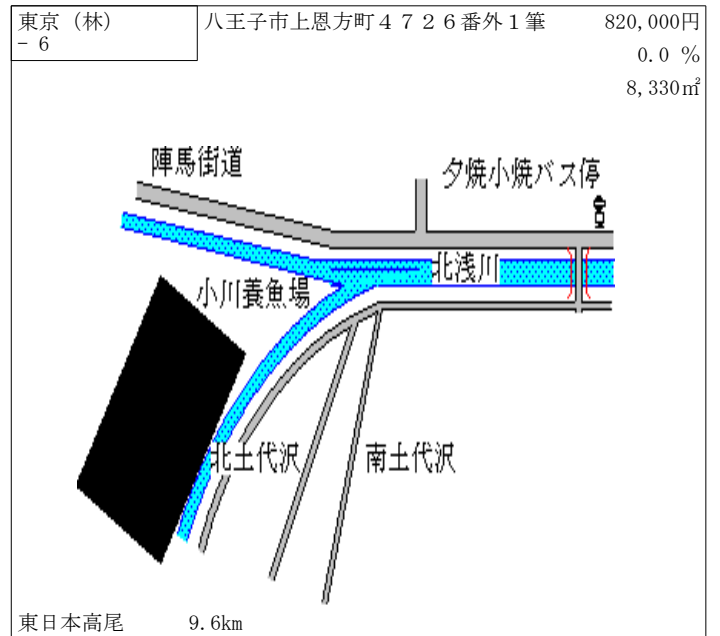
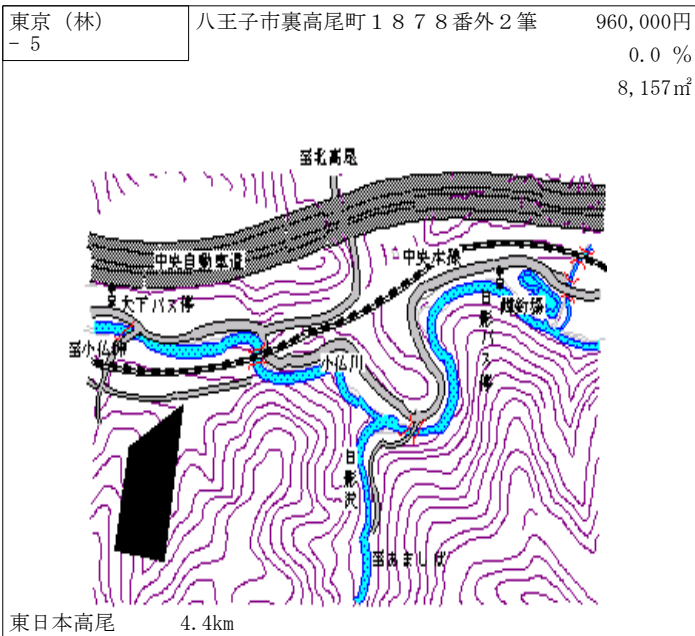
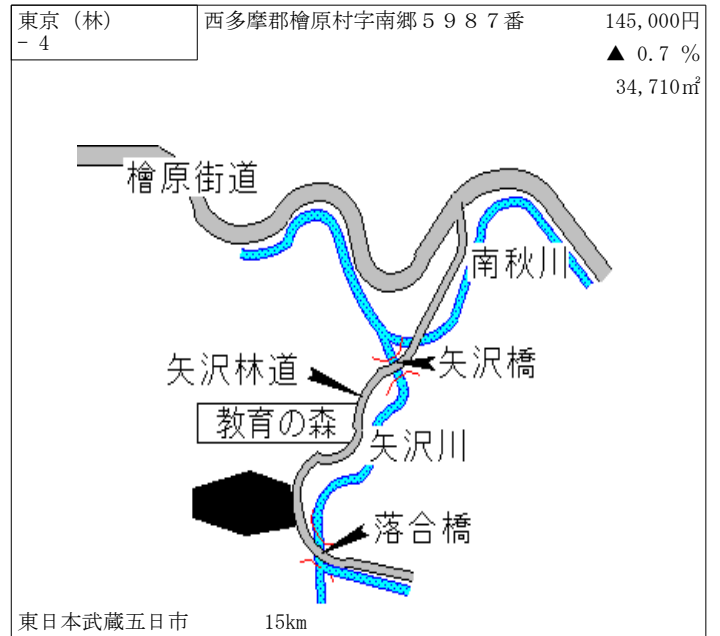
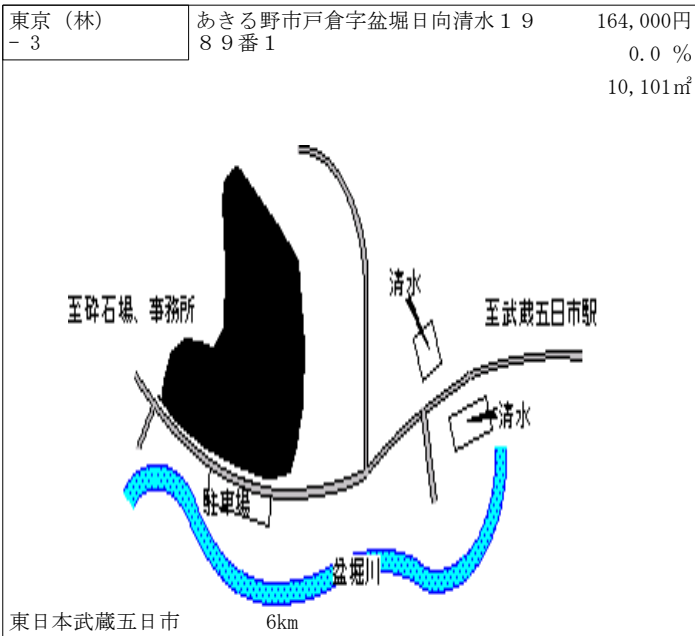
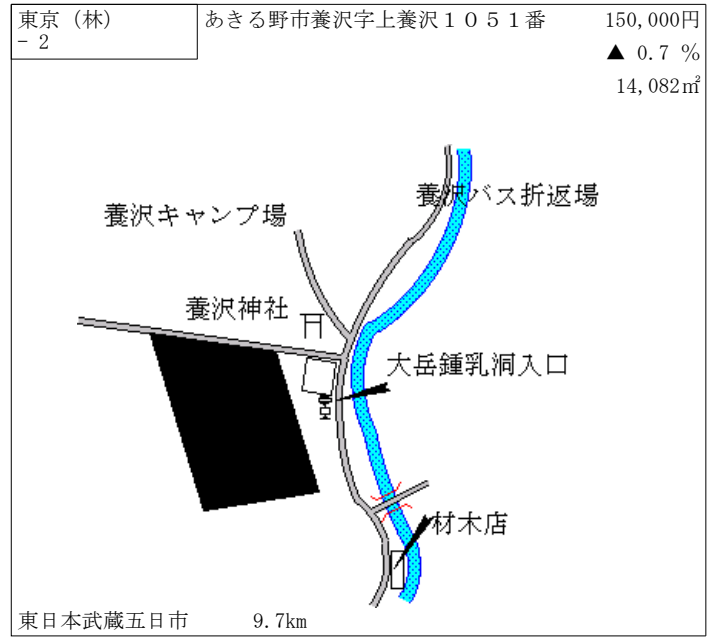
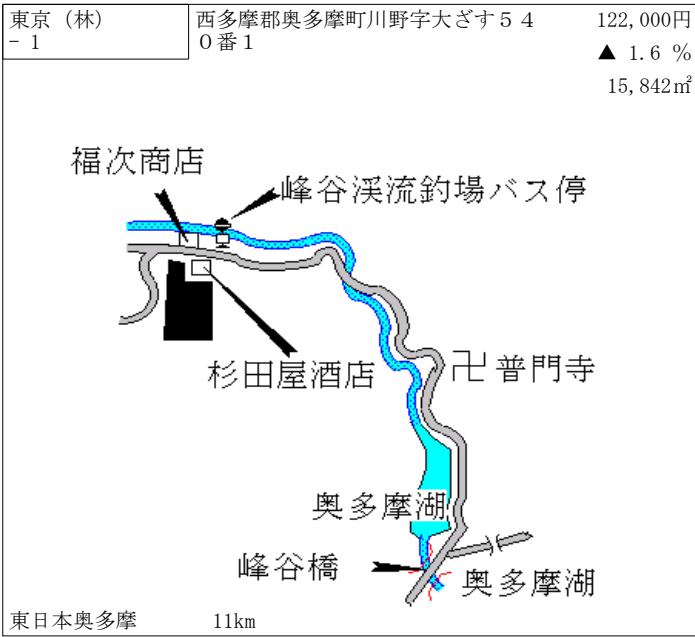

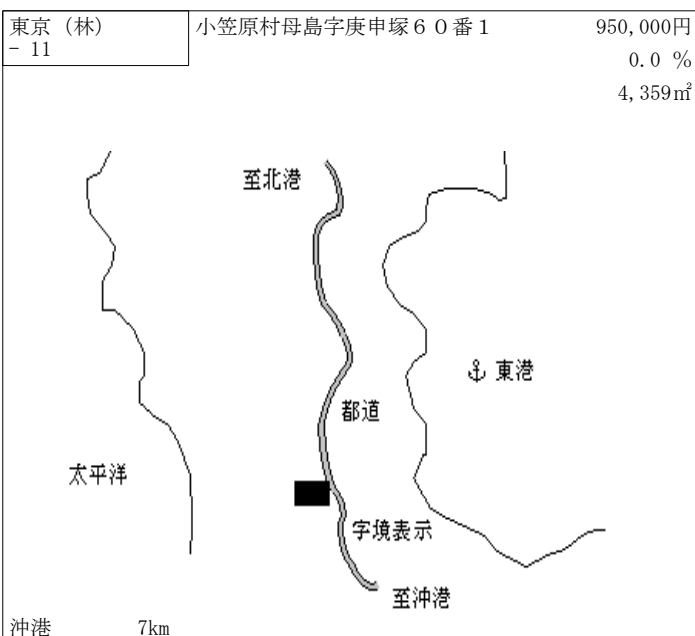
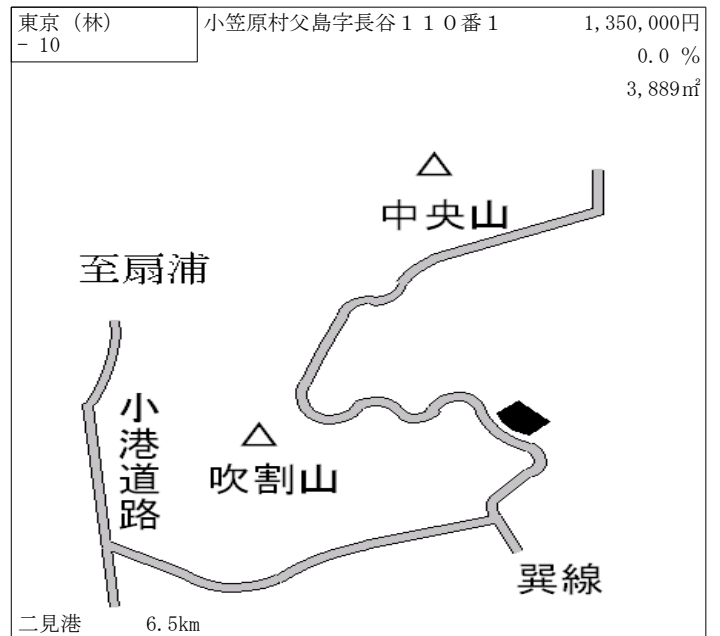
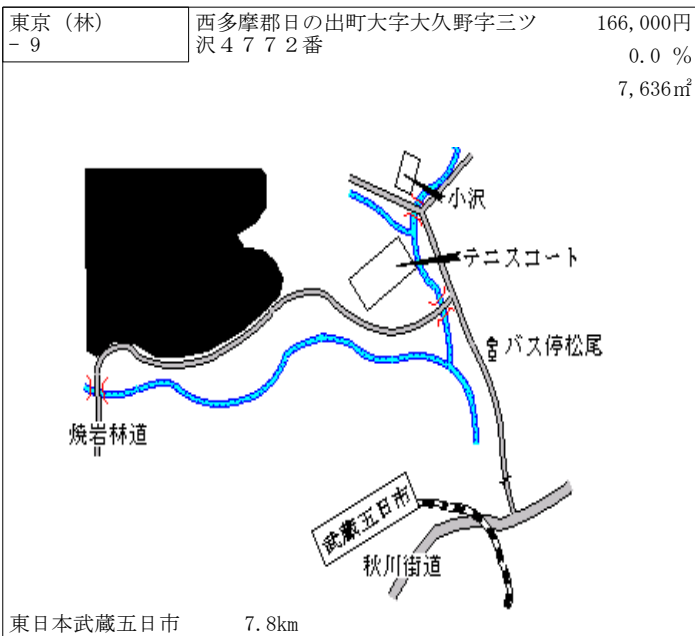
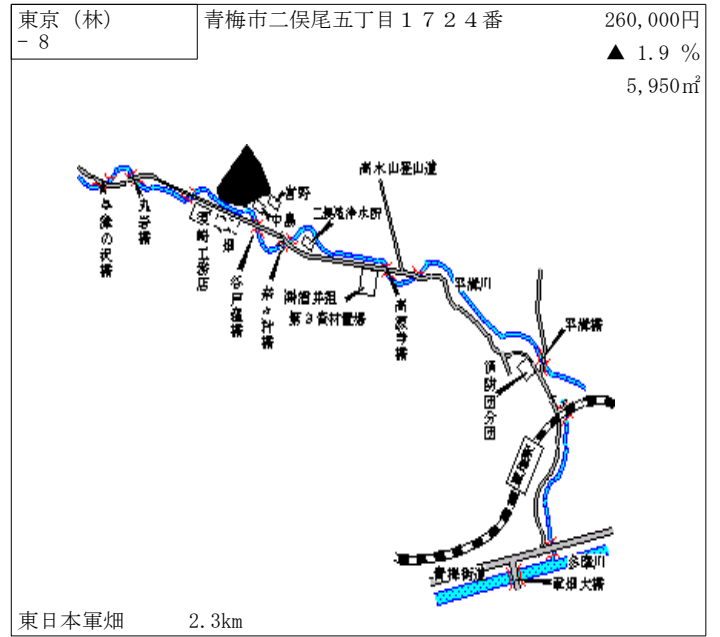
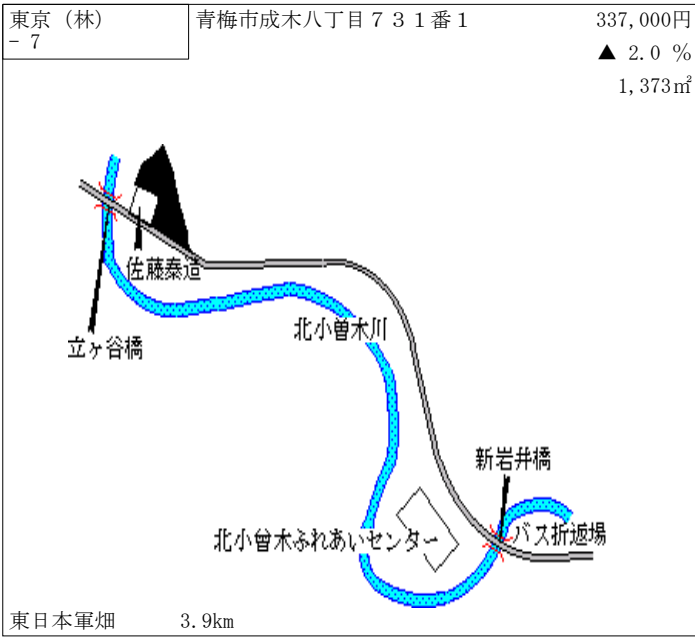

平成20年 基準地選定替地点一覧

平成20年7月1日

番号	基準地番号	区市町村	地番・「住居表示」	類別	コメント
1	千代田一3	千代田区	二番町12番10	選定替	
2	千代田5-9	千代田区	神田岩本町1番7外2筆	選定替	
3	港5-5	港区	新橋一丁目103番4 「新橋1-18-16」	選定替	指定基準地 (共通地点)
4	新宿5-12	新宿区	中落合一丁目1859番64外1筆 「中落合1-17-8」	選定替	
5	新宿5-25	新宿区	西新宿五丁目531番3 「西新宿5-7-1」	選定替	
6	台東5-2	台東区	元浅草一丁目46番2 「元浅草1-6-12」	選定替	
7	足立一6	足立区	六町四丁目2番39外1筆 「六町4-3-23」	選定替	
8	葛飾7-2	葛飾区	小菅二丁目431番11外1筆 「小菅2-28-2」	選定替	
9	江戸川一3	江戸川区	南小岩六丁目1947番25 「南小岩6-22-15」	選定替	
10	八王子一14	八王子市	散田町四丁目968番31 「散田町4-35-15」	選定替	
11	日野一3	日野市	落川10番12	選定替	指定基準地 (共通地点)
12	日野一16	日野市	神明四丁目24番4	選定替	指定基準地 (非共通地点)
13	東久留米一9	東久留米市	浅間町三丁目3番11 「浅間町3-26-11」	選定替	指定基準地 (共通地点)
計	13地点				

基準地の駅方角・バス停一覧

番号	店舗又はビル名	駅名	駅方角	駅距離	バス停等	変更区分
千代田-1		東日本市ヶ谷	南西	320m		
千代田-2	ホームマツ三番町	地下鉄半蔵門	北	370m		
千代田-3		地下鉄麴町	北西	190m		選定替
千代田-4	麴町ハウス	地下鉄半蔵門	北西	200m		
千代田5-1	東京商工会議所ビルディング	東日本東京	南西	580m		
千代田5-2	大塚ビル	東日本市ヶ谷	東	800m		
千代田5-3	全日通霞が関ビルディング	地下鉄虎ノ門	北西	320m		
千代田5-4	ソフマップ本店	東日本秋葉原	北西	250m		
千代田5-5	内神田F Tビル	地下鉄小川町	南	250m		
千代田5-6	土谷ビル	東日本神田	東	500m		
千代田5-7	早川ビル	地下鉄岩本町	東	240m		
千代田5-8	松浦ビル	地下鉄神田	北	70m		
千代田5-9	峯岸ビル	地下鉄秋葉原	南西	100m		選定替
千代田5-10	北沢ビル	東日本秋葉原	北西	350m		
千代田5-11	ゼネラル神田ビル	東日本水道橋	南東	300m		
千代田5-12	竹ビル	東日本神田	西	320m		
千代田5-13	お茶の水ビル	東日本御茶ノ水	南西	240m		
千代田5-14	共同ビル(新神田)	東日本神田	南東	450m		
千代田5-15	大栄堂ビル	地下鉄小川町	西	300m		
千代田5-16	尾上紙店	東日本秋葉原	北東	400m		
千代田5-17	小笠原ビル	地下鉄神保町	東	200m		
千代田5-18	第一麴町ビル	地下鉄麴町	西	160m		
千代田5-19	齊藤ビル	地下鉄半蔵門	南	170m		
千代田5-20	今井ビル	東日本飯田橋	南東	160m		
千代田5-21	秋田書店分館	東日本飯田橋	南東	400m		
千代田5-22	office 22ビル	東日本神田	北東	230m		
千代田5-23	ワカヤギビル	地下鉄神保町	北	150m		
千代田5-24	大手町パルビル	地下鉄大手町	北西	駅近接		
千代田5-25	櫛ビル	地下鉄小川町	南西	駅近接		
千代田5-26	東神堂ビル	地下鉄淡路町	南	210m		
千代田5-27	ロジステックビルディング	地下鉄秋葉原	北	140m		
中央-1	光和産業	地下鉄月島	北	420m		
中央-2		地下鉄月島	南	150m		
中央5-1	マービー 1	東日本馬喰町	東	60m		
中央5-2	いちかわビル	地下鉄月島	北西	駅近接		
中央5-3	朝日ビルⅢ	地下鉄小伝馬町	南	400m		
中央5-4	小川ビル	東日本新日本橋	北	駅近接		
中央5-5	北海道文化放送銀座ビル	地下鉄銀座	南西	360m		
中央5-6	福島ビル	地下鉄三越前	東	駅近接		
中央5-7	江間忠さくらビル	地下鉄日本橋	南西	150m		
中央5-8	東京大栄ビル	地下鉄京橋	西	70m		
中央5-9	P I N Eビル	地下鉄新富町	北	70m		
中央5-10	築地ビル	地下鉄築地	南西	70m		
中央5-11	K A T Oビル	地下鉄水天宮前	南東	250m		
中央5-12	八丁堀鈴らん通りビル	地下鉄八丁堀	西	100m		
中央5-13	明治屋銀座ビル	地下鉄銀座一丁目	南西	駅近接		
中央5-14	河北ビル	東日本新橋	北東	400m		
中央5-15	R A J Aビル	地下鉄銀座	北東	180m		
中央5-16	日立第6ビル	地下鉄京橋	東	120m		
中央5-17	銀座島ビル	地下鉄東銀座	北東	120m		
中央5-18	花長ビル	地下鉄京橋	南西	250m		
中央5-19	アントリアビル	地下鉄水天宮前	南西	210m		
中央5-20	セブンビル	地下鉄人形町	北東	160m		
中央5-21	南明ビル	地下鉄築地	東	400m		
中央5-22	ルート東日本橋ビル	地下鉄東日本橋	北東	250m		
中央5-23	京浜ビル	地下鉄八丁堀	東	390m		
中央5-24	E M A C H Uビルディング	地下鉄勝どき	南東	680m		
中央5-25	小西ビル	地下鉄三越前	東	270m		
中央5-26	ニュー浜町ダイヤモンドション	地下鉄浜町	南	240m		
中央5-27	カワジリビル八丁堀	地下鉄八丁堀	南	250m		

基準地の駅方角・バス停一覧

番号	店舗又はビル名	駅名	駅方角	駅距離	バス停等	変更区分
港-1	フォルテ高輪	地下鉄高輪台	北東	240m		
港-2	テラスシモヤマ	地下鉄白金台	北西	700m		
港-3		地下鉄六本木	南西	850m		
港-4	スガハラ	地下鉄表参道	南東	560m		
港-5		地下鉄表参道	南東	1.1km		
港-6	六本木サンハイツ	地下鉄麻布十番	南東	400m		
港-7		地下鉄麻布十番	北東	250m		
港-8		地下鉄白金高輪	東	400m		
港5-1	勸銀不二屋ビルディング	地下鉄虎ノ門		駅近接		
港5-2	UFビル3	地下鉄赤坂見附	南	220m		
港5-3	石井ビル	地下鉄虎ノ門	南西	240m		
港5-4	日本トムソン	地下鉄泉岳寺		駅近接		
港5-5	日本生命新橋ビル	地下鉄内幸町	東	駅近接		選定替
港5-6	フィリップスエレクトロニクスジャパン	東日本品川	東	650m		
港5-7	ピックエコー	東日本浜松町	北西	90m		
港5-8	新倉ビル	東日本新橋	南	480m		
港5-9	御成門ビルディング・御成門ビル別館	地下鉄御成門	北	80m		
港5-10	第一奈半利川ビル	東日本田町	北西	520m		
港5-11	第3 O興和ビル	地下鉄六本木一丁目	西	290m		
港5-12	コーワビルNo.4 5	地下鉄乃木坂	北	170m		
港5-13	小杉ビル	地下鉄麻布十番	南	550m		
港5-14	ナラビル	地下鉄表参道		駅近接		
港5-15	五十嵐ビル	地下鉄外苑前	南	180m		
港5-16	六本木新生ビル	地下鉄六本木	南西	400m		
港5-17	福島KDYビル	地下鉄六本木	南	85m		
港5-18	MYビル	地下鉄赤坂	東	90m		
港5-19	グリッターイースト麻布	地下鉄赤羽橋	北西	300m		
港5-20	ダイエービル	地下鉄麻布十番	西	300m		
港5-21	第五谷澤ビル	地下鉄六本木	南西	520m		
港5-22	広尾六幸館ビル	地下鉄広尾		80m		
港5-23	富士ビル	地下鉄大門	南	220m		
港5-24	カメダビル	地下鉄赤羽橋	北	260m		
港5-25	千葉ビル	地下鉄白金高輪	南	500m		
港5-26	スワローズネスト芝浦	東日本田町	南東	300m		
港7-1	五洋芝浦ビル	東日本田町	南	700m		
港7-2	日塩倉庫	ゆりかもめ芝浦ふ頭	西	300m		
新宿-1		地下鉄牛込柳町	南東	320m		
新宿-2		地下鉄東新宿	北東	400m		
新宿-3	吉田歯科	東日本大久保	北東	240m		
新宿-4		東日本高田馬場	西	750m		
新宿-5		地下鉄中井	西	400m		
新宿-6		地下鉄牛込柳町	北東	450m		
新宿-7		地下鉄落合南長崎	東	350m		
新宿-8	コーポ銀鈴	地下鉄西新宿	北西	800m		
新宿-9		東日本高田馬場	南東	480m		
新宿-10		地下鉄若松河田	北	480m		
新宿-11		東日本飯田橋	南西	450m		
新宿-12		地下鉄四谷三丁目	南西	300m		
新宿5-1	吉川ビル	東日本新宿	北東	400m		
新宿5-2	猪山興業ビル	東日本新宿	北東	200m		
新宿5-3	新宿モリエールビル	地下鉄新宿三丁目	南	120m		
新宿5-4	新宿第10大京ビル	東日本新宿	西	170m		
新宿5-5	徳ビル	東日本飯田橋	西	200m		
新宿5-6	カサ・デ・ヨシミ	地下鉄牛込柳町	南東	160m		
新宿5-7	ASKビル	地下鉄東新宿	西	200m		
新宿5-8	ORAGAビル	東日本高田馬場		駅近接		
新宿5-9	トステム新宿ビル	地下鉄新宿御苑前		駅近接		
新宿5-10		地下鉄新宿三丁目	北東	駅近接		
新宿5-11	坂田ビル	東日本新大久保	西	170m		
新宿5-12	ミルフォード中井	西武中井	北東	150m		選定替
新宿5-13	北町ビル	地下鉄牛込神楽坂	西	160m		
新宿5-14	城北信用組合江戸川支店	地下鉄江戸川橋	南	200m		
新宿5-15	東京都トラック総合会館	地下鉄四谷三丁目	東	170m		
新宿5-16	富士化学ビル	東日本新宿	西	640m		
新宿5-17	M1ビル	東日本大久保	西	320m		
新宿5-18	西早稲田オーシャンビル	地下鉄西早稲田	南東	100m		
新宿5-19	株式会社三井住友銀行	地下鉄若松河田	北東	300m		
新宿5-20	新宿光陽ビル	地下鉄新宿三丁目	北	420m		
新宿5-21	新宿エステートビル	地下鉄新宿御苑前	北	370m		
新宿5-22	アルテビル北新宿	東日本大久保	南西	200m		
新宿5-23	新宿税理士ビル第2別館佐竹ビル	地下鉄新宿西口	北西	300m		
新宿5-24	新宿ロイヤルビル	地下鉄西新宿	東	190m		
新宿5-25	若月ビル	地下鉄西新宿五丁目	北東	390m		選定替
新宿5-26		地下鉄新宿御苑前	北	200m		
新宿5-27	モナーク新宿下落合	西武下落合	北西	230m		
新宿7-1		東日本飯田橋	北西	630m		

基準地の駅方角・バス停一覧

番号	店舗又はビル名	駅名	駅方角	駅距離	バス停等	変更区分
文京-1		地下鉄新大塚	南東	600m		
文京-2		地下鉄春日	北	400m		
文京-3		地下鉄千石	西	800m		
文京-4		地下鉄千駄木	西	550m		
文京-5		地下鉄白山	南西	500m		
文京-6		地下鉄茗荷谷	南東	500m		
文京-7		地下鉄後楽園	西	270m		
文京5-1	杉山ビル	地下鉄江戸川橋	西	230m		
文京5-2	日本生命春日町第2ビル	地下鉄春日		駅近接		
文京5-3	佑和ビル	地下鉄茗荷谷	北西	270m		
文京5-4	ウイスターリア本駒込	東日本駒込	南	500m		
文京5-5	シャルム80	地下鉄本郷三丁目	北	120m		
文京5-6	石島ビル	東日本御茶ノ水	北	450m		
文京5-7	レクサービス千駄木ビル	地下鉄千駄木	北	360m		
文京5-8	トウキョービルディング(旧白山通り)	地下鉄千石	南東	130m		
文京5-9	ラ・ヴェリエール文京	地下鉄茗荷谷	南東	220m		
文京5-10	ダニーシューズ	地下鉄本駒込	南	100m		
文京7-1		地下鉄茗荷谷	北東	530m		
台東-1		東日本鶯谷	西	640m		
台東-2		地下鉄三ノ輪	南西	430m		
台東5-1	フクヤ	地下鉄浅草	西	370m		
台東5-2	ツカサワンワンオフィス新御徒町	地下鉄新御徒町	北西	110m		選定替
台東5-3	小川ビル	地下鉄田原町	南東	300m		
台東5-4	日本モードシューズ	地下鉄浅草	北東	740m		
台東5-5		地下鉄浅草	南	190m		
台東5-6	武の井ビル	地下鉄浅草	北	1km		
台東5-7	洋服の青山(マルシマビル)	地下鉄三ノ輪	北東	60m		
台東5-8	アックビル	東日本浅草橋		駅近接		
台東5-9	真多呂人形会館	地下鉄仲御徒町		駅近接		
台東5-10	大東硝子建材	地下鉄入谷	南東	620m		
台東5-11	戸邊ビル	地下鉄稲荷町		駅近接		
台東5-12	アーク柳橋	東日本浅草橋	南東	180m		
台東5-13	日の丸屋ビル	東日本浅草橋	北	150m		
台東5-14	エビハラビル	東日本鶯谷	北東	320m		
台東5-15	升本第二ビル	地下鉄南千住	南東	900m		
台東5-16	上野skビル	地下鉄入谷	南	230m		
台東5-17	蔵田フラッツ西浅	つくばエクスプレス浅草	南	160m		
台東5-18	ベリタス岡埜栄泉ビル	東日本上野		駅近接		
台東5-19	南勢堂ビル	地下鉄南千住	南東	850m		
台東5-20	滑川ビル	地下鉄入谷	北	630m		
台東5-21	岩金ビル	地下鉄蔵前		駅近接		
台東5-22	岡田ビル	地下鉄新御徒町	東	150m		
墨田-1		東武東あずま	南	340m		
墨田5-1	東京都ニット健保会館	地下鉄両国	東	80m		
墨田5-2	州ビル	地下鉄両国	東	250m		
墨田5-3	三高第二ビル	地下鉄森下	北	230m		
墨田5-4		京成押上	東	600m		
墨田5-5	日伸ビル	東日本錦糸町	南西	380m		
墨田5-6	ウェルス東駒形	地下鉄本所吾妻橋	南	190m		
墨田5-7	洋品の店サカフ	東武小村井	北東	110m		
墨田5-8	秋葉マンション	東武曳舟	南西	350m		
墨田5-9		地下鉄両国	北東	750m		
墨田5-10	インテリア田中	京成京成曳舟	南東	520m		
墨田5-11	ユニホームナシモト	東武曳舟	北西	330m		
墨田5-12	榊佐々木電気商会	東武鐘ヶ淵	南東	160m		
墨田5-13	山崎ビル	地下鉄両国	東	500m		
墨田5-14	福助ビル	京成押上	南西	270m		
墨田7-1	ニッサン石岐株式会社	地下鉄菊川	北東	330m		
墨田7-2		京成押上	東	500m		
墨田7-3		東武業平橋	北	350m		
墨田7-4		東武東向島	西	500m		

基準地の駅方角・バス停一覧

番号	店舗又はビル名	駅名	駅方角	駅距離	バス停等	変更区分
江東-1		地下鉄南砂町	東	1.1km		
江東-2		地下鉄住吉	南	100m		
江東-3		地下鉄大島	南	380m		
江東-4		地下鉄東陽町	北東	1km		
江東-5		地下鉄南砂町	北	400m		
江東5-1	金森マンション	東日本亀戸	東	900m		
江東5-2	株式会社サニーフーズ	東日本亀戸	北西	350m		
江東5-3	小野ビル	地下鉄西大島	南	100m		
江東5-4	洋品ナカヤ	地下鉄大島	南西	1.3km		
江東5-5	アカラビル	地下鉄門前仲町		駅近接		
江東5-6	鎌形硝子店	東日本亀戸	北	550m		
江東5-7	松田ビル	地下鉄住吉	南	580m		
江東5-8	由田ビル	東日本亀戸	南西	500m		
江東5-9	森沢ビル	東日本亀戸	北西	900m		
江東5-10	松城ビル	地下鉄木場	北東	430m		
江東5-11	富岡大和マンション	地下鉄門前仲町	南東	280m		
江東7-1		ゆりかもめ有明テニスの森	南東	350m		
江東7-2	榊日本住宅サービス、新共榊第二大島寮	地下鉄西大島	北東	320m		
江東7-3	向田ビル	地下鉄東陽町	北西	370m		
江東7-4	早川ビル	地下鉄住吉	西	90m		
江東7-5		地下鉄東陽町	北東	1.6km		
江東7-6		地下鉄東大島	南	1.1km		
江東7-7		東日本亀戸	南東	880m		
江東7-8	共盛堂ビル	地下鉄門前仲町	西	420m		
江東7-9	(株)リョーシヨクリカー	地下鉄豊洲	北	820m		
江東9-1	高梨乳業株式会社	地下鉄東陽町	南東	1.4km		
江東9-2	神東塗料株式会社	東日本新木場	東	1.3km		
品川-1		東急武蔵小山	南東	720m		
品川-2		京急北品川	西	650m		
品川-3		京急立会川	北西	500m		
品川-4		東急戸越公園	南東	500m		
品川-5		東急荏原中延	西	440m		
品川-6		東急旗の台	北西	500m		
品川-7		東日本五反田	東	600m		
品川5-1	CASTILLO 392	東急西小山	南	130m		
品川5-2	鵬龍(中華料理店)	東急旗の台	南	60m		
品川5-3	福島ビル	東急不動前	南	70m		
品川5-4	エバラ書店・ビューティーサロン	東急荏原中延	北西	70m		
品川5-5	住吉屋	東急戸越公園	南	70m		
品川5-6	別府ビル	東日本大崎	南西	500m		
品川5-7	てん天	京急青物横丁	北東	80m		
品川5-8	マクドナルド荏原町店	東急荏原町	南	120m		
品川5-9	戸越IMビル	地下鉄戸越		駅近接		
品川5-10	ニューフジビル	東日本目黒	東	200m		
品川5-11	武笠マンション(神明整骨院)	東急下神明	南東	280m		
品川5-12	桃屋ビル	東日本大井町	南西	450m		
品川7-1	御殿山南パークハイツ	東日本大崎	東	530m		
品川7-2	神興ビル	りんかい品川シーサイド	北	370m		
品川7-3	株式会社高林精機製作所	京急立会川	南西	400m		
品川7-4		東急戸越銀座	南西	430m		
目黒-1		東急都立大学	北	750m		
目黒-2		東日本目黒	南西	850m		
目黒-3	野中マンション	東急学芸大学	南東	1.2km		
目黒-4		東急学芸大学	南西	500m		
目黒-5		東急祐天寺	北東	400m		
目黒-6		京王駒場東大前	南	300m		
目黒-7		東急緑が丘	北西	600m		
目黒-8		東急駒沢大学	南東	600m		
目黒-9		東急西小山	西	450m		

基準地の駅方角・バス停一覧

番号	店舗又はビル名	駅名	駅方角	駅距離	バス停等	変更区分
目黒5-1	杉浦ビル	東急都立大学	北西	120m		
目黒5-2	マンション平林	東急洗足	南東	70m		
目黒5-3	パチンコ&スロットG A I A	東日本目黒	西	150m		
目黒5-4	クレストモアII	東急中目黒	南西	250m		
目黒5-5	(有) 大商不動産	東急祐天寺	南東	100m		
目黒5-6	千歳ビル	東急池尻大橋	北東	140m		
目黒7-1	RED CLOVER	東急中目黒	北西	480m		
大田-1		東急大岡山	北	300m		
大田-2		東急久が原	北西	550m		
大田-3		東急武蔵新田	北西	320m		
大田-4		東急長原	南東	600m		
大田-5		東急田園調布	西	600m		
大田-6		東日本蒲田	東	600m		
大田-7		東日本大森	北西	1km		
大田-8		地下鉄西馬込	西	380m		
大田-9		地下鉄馬込	南	870m		
大田-10		東急田園調布	南西	1.1km		
大田-11		東急千鳥町	北東	750m		
大田-12		東急多摩川	東	740m		
大田-13		東急池上	北	700m		
大田-14		京急穴守稲荷	南東	500m		
大田-15		京急雑色	北西	550m		
大田-16		東急蓮沼	南西	700m		
大田5-1		東急下丸子	南	80m		
大田5-2	情報通信ネットワークビル	東日本蒲田	東	400m		
大田5-3	酒やカクヤス山王店	東日本大森	南西	400m		
大田5-4	佐藤ビル	東急洗足池	南東	200m		
大田5-5	松本ビル	東急大岡山	南東	50m		
大田5-6	シャルム サンシン	東急雪が谷大塚	南西	330m		
大田5-7	イトウ薬局	東急久が原	南	70m		
大田5-8	京風堂	京急糞谷	南西	200m		
大田5-9	若林ビル	京急梅屋敷	西	90m		
大田5-10	さかえ薬局	東急長原	北西	100m		
大田5-11	新田書店	東急武蔵新田	南西	100m		
大田5-12	蒼風堂	地下鉄馬込	南西	430m		
大田5-13	グレワンビル	東日本蒲田	北西	370m		
大田5-14	ニューサトウビル	東急池上	北西	駅近接		
大田5-15	魚ふじ	京急大鳥居	北東	1.6km		
大田5-16	ハイム西原	京急大森町	西	200m		
大田7-1	日産フォークリフト東京販売株式会社	モノレール流通センター	北西	540m		
大田7-2		京急梅屋敷	南東	900m		
大田7-3		東急矢口渡	南	650m		
大田7-4	有限会社 イデ	京急大森町	南東	1.3km		
大田7-5		京急雑色	北西	900m		
大田7-6	カルトンアイ株式会社	京急梅屋敷	西	800m		
大田7-7		京急大鳥居	北	1.3km		
大田7-8	加藤製作所	京急糞谷	南東	500m		
大田7-9		京急六郷土手	北東	650m		
大田7-10		京急平和島	南東	450m		
大田7-11	保坂マンション	京急京急蒲田	北東	330m		
大田9-1	日本航運(株)	モノレール昭和島	東	2km		
世田谷-1		東急松原	南西	340m		
世田谷-2		東急世田谷	南	500m		
世田谷-3	エステート豪徳寺第3	東急宮の坂	南東	100m		
世田谷-4		東急等々力	西	500m		
世田谷-5		東急駒沢大学	西	600m		
世田谷-6		小田急梅ヶ丘	東	480m		
世田谷-7		小田急梅ヶ丘	南西	300m		
世田谷-8		小田急豪徳寺	北	300m		
世田谷-9		小田急経堂	南	360m		
世田谷-10		小田急経堂	北	450m		
世田谷-11		小田急世田谷代田	南	300m		
世田谷-12		京王笹塚	南	400m		
世田谷-13		京王明大前	南西	550m		
世田谷-14		小田急千歳船橋	北	1km		
世田谷-15		京王上北沢	南	800m		
世田谷-16		京王八幡山	南	300m		

基準地の駅方角・バス停一覧

番号	店舗又はビル名	駅名	駅方角	駅距離	バス停等	変更区分
世田谷-17		東急尾山台	北	300m		
世田谷-18		東急学芸大学	北西	1.2km		
世田谷-19		東急上町	南西	890m		
世田谷-20		東急用賀	西	1.8km		
世田谷-21		東急池尻大橋	西	450m		
世田谷-22		東急二子玉川	北	1.3km		
世田谷-23		東急駒沢大学	南	1.9km		
世田谷-24		東急田園調布	東	550m		
世田谷-25		東急松原	西	300m		
世田谷-26		東急二子玉川	北西	1.3km		
世田谷-27		東急用賀	南西	600m		
世田谷-28		東急用賀	北西	1km		
世田谷-29		東急桜新町	東南	1.3km	深沢高校バス停まで80m	
世田谷-30		小田急成城学園前	北	1.5km		
世田谷-31		東急桜新町	東	1km		
世田谷-32		小田急祖師ヶ谷大蔵	北西	520m		
世田谷-33		京王仙川	南東	1.4km	駒大グラウンド前バス停まで150m	
世田谷-34		小田急祖師ヶ谷大蔵	北	1.3km		
世田谷-35		東急祐天寺	西	950m		
世田谷-36		小田急祖師ヶ谷大蔵	北東	350m		
世田谷-37		京王千歳烏山	西	1km		
世田谷-38		京王芦花公園	北西	700m		
世田谷-39		京王八幡山	南	1.2km		
世田谷-40		京王仙川	北	1.7km	北給田バス停まで約170m	
世田谷-41		小田急喜多見	南東	1.2km		
世田谷-42		東急九品仏	南	1.6km		
世田谷-43		小田急成城学園前	西	400m		
世田谷-44		東急用賀	南	950m		
世田谷5-1	ワタナベビル	東急三軒茶屋	西	350m		
世田谷5-2	第2大野ビル	京王新代田		駅近接		
世田谷5-3	シルク玉川	東急二子玉川	北	180m		
世田谷5-4	サンビレッジ橋本	東急上町	南西	950m		
世田谷5-5	小杉薬局	東急九品仏	南	90m		
世田谷5-6	牛角	小田急梅ヶ丘	南	70m		
世田谷5-7	谷新ふとん店	小田急祖師ヶ谷大蔵	北	280m		
世田谷5-8	プラザ花	小田急下北沢	東南	200m		
世田谷5-9	ミシバビル	小田急豪徳寺	南	100m		
世田谷5-10	みずほATMコーナー	東急尾山台	西	駅近接		
世田谷5-11	有限会社MT工業	東急松陰神社前	西	300m		
世田谷5-12	成城ストアー	小田急成城学園前	南	100m		
世田谷5-13	ビューハイツ上北沢	京王八幡山	北東	470m		
世田谷5-14	じてん車しほだ	京王下高井戸	西	100m		
世田谷5-15	メゾン大場	東急駒沢大学	東	550m	野澤銀座バス停まで約170m	
世田谷5-16	北京家庭菜	京王千歳烏山	北	180m		
世田谷7-1		東急桜新町	北西	680m		
渋谷-1		地下鉄表参道	北	640m		
渋谷-2		東日本千駄ヶ谷	南西	290m		
渋谷-3		東急代官山	北西	480m		
渋谷-4		小田急参宮橋	北	640m		
渋谷-5		京王初台	西	400m		
渋谷-6		小田急代々木上原	西	470m		
渋谷-7		小田急代々木上原	北	350m		
渋谷-8		地下鉄代々木公園	南	550m		
渋谷-9		東日本恵比寿	南西	400m		
渋谷-10		東日本渋谷	東	700m		
渋谷5-1	KITAMURA GOKAN	地下鉄広尾	南西	180m		
渋谷5-2	アサヒビル	東日本恵比寿	南東	110m		
渋谷5-3	渋谷東日本ビル	東日本渋谷	北	250m		
渋谷5-4	結城ビル	京王初台	北西	430m		
渋谷5-5	アサックス青山ビル	東日本渋谷	北東	600m		
渋谷5-6	道玄坂今井ビル	東日本渋谷	南西	570m		
渋谷5-7	エクラート渋谷ビル	東日本渋谷	東	360m		
渋谷5-8	日粉ビル	東日本新宿	南	420m		
渋谷5-9	幡ヶ谷ダイヤマンション	京王幡ヶ谷	南西	340m		
渋谷5-10	ラ・フォーレ高橋	京王神泉	南東	80m		
渋谷5-11	協和エクシオ本社ビル	東日本渋谷		駅近接		
渋谷5-12	桜内ビル	京王初台		駅近接		
渋谷5-13	ペーカリーフジャ	小田急代々木上原	北東	300m		
渋谷5-14	平家ビル	地下鉄代々木公園	南東	80m		
渋谷5-15	ヒューマンビル	東日本代々木	南西	320m		
渋谷5-16	サンキュービル	東日本原宿	北東	80m		

基準地の駅方角・バス停一覧

番号	店舗又はビル名	駅名	駅方角	駅距離	バス停等	変更区分
中野-1		西武鷺ノ宮	北	350m		
中野-2		東日本高円寺	北	750m		
中野-3		地下鉄新江古田	北東	300m		
中野-4		西武新井薬師前	南東	620m		
中野-5		地下鉄新中野	西	450m		
中野-6		地下鉄方南町	東	700m		
中野-7		地下鉄新中野	北東	770m		
中野-8		地下鉄中野坂上	北東	280m		
中野-9		東日本東中野	北	290m		
中野-10		西武沼袋	北東	550m		
中野-11		東日本中野	北	930m		
中野5-1	蒲生ビル	西武鷺ノ宮	北	70m		
中野5-2	シワビル2エステート鷺宮	西武都立家政		駅近接		
中野5-3	ハイツ野方	西武野方	北西	650m		
中野5-4	グリーンハイツ都筑	地下鉄新中野	北	460m		
中野5-5	後藤寝具店	地下鉄中野富士見町	南東	850m		
中野5-6	ファインムラタ	東日本中野	北東	750m		
中野5-7	サワノ	東日本中野	北	70m		
中野5-8	キクエイパレス中野坂上	地下鉄中野坂上	西	520m		
中野5-9	沼袋HSビル	西武沼袋		駅近接		
中野5-10	白川本社ビル	地下鉄中野富士見町	南東	460m		
杉並-1		東日本高円寺	北東	750m		
杉並-2		東日本高円寺	南東	500m		
杉並-3		地下鉄方南町	北西	800m		
杉並-4		京王永福町	南東	300m		
杉並-5		東日本西荻窪	南	700m		
杉並-6		京王富士見ヶ丘	北東	150m		
杉並-7		京王久我山	南	450m		
杉並-8		東日本荻窪	北西	1.3km		
杉並-9		東日本荻窪	南西	1km		
杉並-10		東日本荻窪	南	850m		
杉並-11		東日本荻窪	南東	500m		
杉並-12		地下鉄南阿佐ヶ谷	南西	300m		
杉並-13		東日本高円寺	北東	700m		
杉並-14		京王西永福	北	1.2km		
杉並-15		東日本西荻窪	北西	1km		
杉並-16		西武上石神井	南西	950m		
杉並-17		東日本荻窪	北西	700m		
杉並-18		東日本西荻窪	北東	750m		
杉並-19		地下鉄東高円寺	南	700m		
杉並-20		京王西永福	南	290m		
杉並-21		京王浜田山	西	420m		
杉並-22		地下鉄方南町	南	780m		
杉並-23		西武上井草	南	1.3km		
杉並-24		東日本西荻窪	南東	550m		
杉並-25		西武下井草	南西	330m		
杉並5-1	高円寺センタービル	東日本高円寺	北	駅前広場接面		
杉並5-2	大沢ビル	地下鉄南阿佐ヶ谷	東	400m		
杉並5-3	エスペランサ荻窪	東日本荻窪	北西	970m		
杉並5-4	日本生命保険相互会社	西武井荻	西	150m		
杉並5-5	小僧寿しチェーン高円寺北店	東日本高円寺	北	550m		
杉並5-6		地下鉄東高円寺	北西	450m		
杉並5-7	亀屋ビル	西武井荻	南	590m		
杉並5-8	松村ビル	京王久我山	北西	120m		
杉並5-9	朝日梱包運輸株式会社	東日本西荻窪	南東	210m		
杉並5-10	西澤接骨院	京王永福町	南東	70m		
杉並5-11	第2北原ビル	東日本阿佐ヶ谷	南西	駅前広場接面		
杉並5-12	文化堂ビル	東日本荻窪	北西	320m		
杉並5-13	サンマルクカフェ	東日本高円寺	南	200m		
杉並7-1	ネッツ東京杉並	京王富士見ヶ丘	北東	900m		
豊島-1		東日本巣鴨	南西	250m		
豊島-2		西武椎名町	北東	700m		
豊島-3		西武東長崎	北東	600m		
豊島-4		地下鉄千川	東	400m		
豊島-5		地下鉄西巣鴨	南東	770m		
豊島-6	WELL NESS	西武東長崎	北西	380m		
豊島-7		地下鉄雑司が谷	南東	140m		
豊島-8		東日本大塚	北東	550m		

基準地の駅方角・バス停一覧

番号	店舗又はビル名	駅名	駅方角	駅距離	バス停等	変更区分
豊島5-1	ファミリーマート駒込6丁目店	東日本駒込	北西	680m		
豊島5-2	モモコーポレーション	東日本巢鴨	北西	500m		
豊島5-3	三鈴ビル	地下鉄西巢鴨	南西	380m		
豊島5-4	目白コトブキビル	東日本目白	北西	100m		
豊島5-5	マツモトキヨシ	東日本池袋	東	350m		
豊島5-6	若井ビル	東日本大塚	南西	500m		
豊島5-7	のたやビル	東日本池袋	西	駅前広場接面		
豊島5-8	電玩遊戯ゲーム	西武東長崎	南	80m		
豊島5-9	ノーブル池袋	東日本池袋	北西	530m		
豊島5-10	TAIKOビル	地下鉄千川	北西	120m		
豊島5-11	野原接骨院	西武椎名町	北西	80m		
豊島5-12	諏訪ビル	東日本池袋	南東	300m		
豊島5-13	吉岡ビル	東日本大塚	北西	110m		
豊島7-1	不二ビルディング	東日本高田馬場	北東	510m		
北-1	アベニューYM	東日本十条	南西	520m		
北-2		東日本上中里	南東	480m		
北-3		東日本東十条	北	850m		
北-4		東日本赤羽	南西	1.2km		
北-5		東日本赤羽	南西	1.4km		
北-6		東日本駒込	北	410m		
北-7		地下鉄王子神谷	東	470m		
北-8	佐藤アパート	都電西ヶ原四丁目	北西	220m		
北-9	岡村歯科	東日本板橋	南西	370m		
北5-1	EL TESORO	東日本田端	西	260m		
北5-2	ムラタビル	東日本駒込	北	550m		
北5-3	中村歯科医院	東日本十条	北西	950m		
北5-4	ホワイトソフィア	東日本東十条	北東	400m		
北5-5		地下鉄王子神谷	東	1.1km		
北5-6	株式会社メイコー	東日本尾久	北	300m		
北5-7	ザ・ウィング	東日本十条	西	570m		
北5-8	フォレストヒルズ	東日本王子	北西	450m		
北5-9	YKB板橋ビル	東日本板橋	東	60m		
北5-10	三菱東京UFJ銀行王子支店	東日本王子	北	駅前広場接面		
北5-11	メゾン ド ジュエル	東日本赤羽	北	250m		
北7-1	FARRANGE 8	東日本赤羽	南	850m		
北7-2	辻眼科医院	東日本北赤羽	西	500m		
北7-3		地下鉄王子神谷	東	1.2km		
北9-1	神田小西物流サービスセンター	地下鉄志茂	北東	540m		
荒川-1		都電小台	北西	370m		
荒川-2		東日本西日暮里	西	300m		
荒川5-1	ビジュアルシティ	東日本三河島	南	300m		
荒川5-2	(株) 明進	都電東尾久三丁目	南東	270m		
荒川5-3	セゾン篠原	地下鉄町屋	北	800m		
荒川5-4	日暮里ビル	東日本日暮里	北	260m		
荒川5-5	リトルパインブラザ	日暮里・舎人ライナー赤土小学校前	北	220m		
荒川5-6	コーヒーサン	東日本三河島	北東	750m		
荒川5-7	メゾンあかつき	東日本南千住	西	140m		
荒川7-1	(有) アオキ	地下鉄町屋	北	850m		
荒川7-2	福田マンション	日暮里・舎人ライナー赤土小学校前	南東	280m		
荒川7-3		都電荒川区役所前	北東	350m		
荒川7-4	リバー (株)	地下鉄町屋	北東	260m		
板橋-1		地下鉄新板橋	北	290m		
板橋-2		地下鉄小竹向原	南	380m		
板橋-3		地下鉄蓮根	東	450m		
板橋-4		地下鉄西高島平	南東	450m		
板橋-5		地下鉄小竹向原	北	1km		
板橋-6		東武中板橋	北東	650m		
板橋-7		東武上板橋	南東	300m		
板橋-8		東武上板橋	北東	950m		
板橋-9		東武上板橋	南	550m		
板橋-10	ハイツ田村	東武大山	東	350m		
板橋-11		東武東武練馬	北西	300m		
板橋-12		地下鉄志村坂上	北西	340m		
板橋-13		東武下赤塚	東	550m		
板橋-14		東武下赤塚	北	600m		
板橋-15		東武成増	北	950m		

基準地の駅方角・バス停一覧

番号	店舗又はビル名	駅名	駅方角	駅距離	バス停等	変更区分
板橋5-1		東日本板橋	西	駅前広場接面		
板橋5-2	塩住ビル	地下鉄地下鉄成増	南	50m		
板橋5-3	星光堂ビル	地下鉄板橋区役所前	南西	220m		
板橋5-4	景山ビル	地下鉄小竹向原	北東	950m		
板橋5-5		東武東武練馬	西	130m		
板橋5-6	トミコシ会館	地下鉄西台	南	130m		
板橋5-7	おそばめいが	東武中板橋	東	70m		
板橋5-8	コンフォートハウス	東武大山	西	510m		
板橋5-9	プリンスビル	東武上板橋	北東	80m		
板橋5-10	生そば尾張屋	地下鉄志村坂上	西	170m		
板橋5-11	長崎屋酒店	地下鉄板橋本町	南西	640m		
板橋5-12	お好み焼き・もんじゃ雑	地下鉄蓮根	南西	400m		
板橋5-13	日高屋	東武ときわ台		駅近接		
板橋7-1		東武大山	南	790m		
板橋7-2		地下鉄西台	北西	550m		
板橋7-3		地下鉄高島平	北東	1km		
板橋7-4	(有) 朝日印刷	地下鉄板橋本町	北西	670m		
練馬-1		西武江古田	東	600m		
練馬-2		西武武蔵関	南	850m		
練馬-3		地下鉄小竹向原	北西	800m		
練馬-4		西武桜台	北西	850m		
練馬-5		西武富士見台	北西	400m		
練馬-6		西武大泉学園	南	1.3km	西武車庫前バス停まで約280m	
練馬-7		地下鉄平和台	北東	1km		
練馬-8		西武野方	北	950m		
練馬-9		地下鉄氷川台	北西	550m		
練馬-10		西武豊島園	南西	500m		
練馬-11		西武上井草	北東	870m		
練馬-12		西武大泉学園	北東	2.9km	北出張所バス停まで約1.1km	
練馬-13		西武中村橋	南	700m		
練馬-14		西武練馬	南	850m		
練馬-15		西武上石神井	北	1km		
練馬-16		西武保谷	南東	420m		
練馬-17		地下鉄練馬春日町	東	490m		
練馬-18		西武富士見台	北	1.1km		
練馬-19		西武保谷	南	1.3km		
練馬-20		西武武蔵関	南西	450m		
練馬-21		地下鉄練馬春日町	南西	1.1km		
練馬-22		地下鉄光が丘	北西	1.4km		
練馬-23		西武富士見台	南西	850m		
練馬-24		西武石神井公園	北東	1.7km	谷原三丁目バス停まで約200m	
練馬-25		西武大泉学園	南東	550m		
練馬-26		西武保谷	北	1.4km		
練馬-27		西武石神井公園	北	2.1km		
練馬-28		西武石神井公園	北	640m		
練馬-29		西武石神井公園	南	1km		
練馬-30		西武大泉学園	北東	480m		
練馬-31		西武大泉学園	北	3km	天沼マーケット前バス停まで約300m	
練馬-32		西武大泉学園	北東	1.7km	放射7号線バス停まで約330m	
練馬-33		地下鉄地下鉄赤塚	南東	730m		
練馬-34		西武武蔵関	東	630m		
練馬-35		西武大泉学園	北	2.7km	大泉風致地区バス停まで約570m	
練馬-36		西武大泉学園	北	850m		
練馬5-1	工匠ビルディング	西武江古田	南東	350m		
練馬5-2	新大泉鳥獣店	西武大泉学園	北	2.2km	北出張所バス停まで約230m	
練馬5-3	東ヶ崎ビル	西武桜台	南	100m		
練馬5-4	イノセント・ウイング	西武富士見台	南東	50m		
練馬5-5	(株) 見河屋	地下鉄氷川台	北西	90m		
練馬5-6	ブラザイト	西武練馬	南西	150m		
練馬5-7		西武練馬高野台	南	530m		
練馬5-8	ラ・プチ メゾンII	西武上石神井	南西	180m		
練馬5-9	田中ビル	地下鉄平和台	北東	210m		
練馬5-10		地下鉄新江古田	北西	630m		
練馬5-11	10+FACE	地下鉄豊島園		駅近接		
練馬5-12	レディズファッションマツヤ	東武東武練馬	南東	450m		
練馬7-1	S. Sビル	東武東武練馬	南東	520m		

基準地の駅方角・バス停一覧

番号	店舗又はビル名	駅名	駅方角	駅距離	バス停等	変更区分
足立-1		日暮里・舎人ライナー副大橋	南西	250m		
足立-2		つくばエクスプレス六町	西	1.3km	一ツ家一丁目バス停まで約300m	
足立-3		東武西新井	北東	870m		
足立-4		東日本亀有	北西	1.1km		
足立-5		地下鉄北綾瀬	北	1.6km	神明南町バス停まで約220m	
足立-6		つくばエクスプレス六町	北東	220m		選定替
足立-7		つくばエクスプレス青井	西	250m		
足立-8		東日本北千住	北	580m		
足立-9	カーサエスペランサ	東日本亀有	北東	750m		
足立-10		東日本綾瀬	南	450m		
足立-11		東日本北千住	西	700m		
足立-12		東日本綾瀬	北東	400m		
足立-13		日暮里・舎人ライナー西新井大師西	北西	1.3km		
足立-14		東武竹ノ塚	南東	750m		
足立-15		東武竹ノ塚	北	750m	竹ノ塚車庫バス停まで約150m	
足立-16		つくばエクスプレス六町	北西	700m		
足立-17		東武梅島	南東	800m		
足立-18		地下鉄北綾瀬	北西	700m		
足立-19		東武大師前	北西	600m		
足立-20		日暮里・舎人ライナー舎人	北西	420m		
足立-21		東武大師前	南西	550m		
足立-22		東武竹ノ塚	北西	600m		
足立-23		東武竹ノ塚	北東	2.4km	花畑三丁目バス停まで約110m	
足立-24		つくばエクスプレス六町	北	1.5km	花畑交番バス停まで約240m	
足立-25		東武大師前	北	430m		
足立-26		東武竹ノ塚	北東	1.3km	足立清掃工場バス停まで約110m	
足立5-1	都せんべい中村屋	東日本北千住	南	800m		
足立5-2	ラーメンたけいち	東武竹ノ塚	東	300m		
足立5-3	ampm本木北町店（シャトーリオン）	東武西新井	南西	2km		
足立5-4	花椿美容室	東日本北千住	北西	300m		
足立5-5	おもちゃ にしむら	東日本北千住	東	150m		
足立5-6	コスメティックスペース	東武梅島	南	150m		
足立5-7	竹の塚せんべい	東武竹ノ塚	西	130m		
足立5-8	（有）青山米店	東武西新井	南	650m		
足立5-9	中国料理王味	東日本綾瀬	西	110m		
足立5-10	さかえ家	都電小台	北西	1.3km	宮城都営住宅前バス停まで約130m	
足立5-11	セブンイレブン本木店	東武梅島	南西	1.7km	関原二丁目バス停近接	
足立5-12	新井酒店	東武五反野	東	200m		
足立5-13	アーバンハイツ綾瀬	東日本綾瀬	北	280m		
足立5-14	プラザワタナベ88	東武梅島	北東	800m		
足立5-15	大長商店	東武大師前	南西	140m		
足立5-16	小泉書店	日暮里・舎人ライナー西新井大師西	西	720m		
足立5-17	森本ビル	東日本北千住	南西	500m		
足立7-1		東日本北千住	北東	550m		
足立7-2		つくばエクスプレス六町	南西	1km	青井六丁目バス停近接	
足立7-3	サンライズマンション	東武西新井	東	550m		
足立7-4		東武西新井	南西	1.5km	本木二丁目バス停まで約200m	
足立7-5		東武梅島	北	450m		
足立9-1		京成千住大橋	西	720m		
葛飾-1		東日本金町	南東	600m		
葛飾-2		東日本新小岩	北東	1.6km	東新小岩四丁目バス停まで約400m	
葛飾-3		北総新柴又	西	320m		
葛飾-4		東日本金町	北	3.1km	水元そよかぜ園バス停まで約600m	
葛飾-5		京成京成小岩	西	1.2km		
葛飾-6		京成京成高砂	南	600m		
葛飾-7		京成京成小岩	北	500m		
葛飾-8		北総新柴又	北	300m		
葛飾-9	プラスワン	京成青砥	南	350m		
葛飾-10		東日本金町	北	550m		
葛飾-11		京成京成立石	北東	550m		
葛飾-12		京成青砥	西	650m		
葛飾-13		東日本亀有	西	850m		
葛飾-14		東日本金町	北西	1.8km		
葛飾-15		東日本綾瀬	東	600m		
葛飾-16		東日本金町	北	1.3km		

基準地の駅方角・バス停一覧

番号	店舗又はビル名	駅名	駅方角	駅距離	バス停等	変更区分
葛飾5-1	大林酒店	京成京成立石	北	駅近接		
葛飾5-2	そば中村	東日本新小岩	南東	160m		
葛飾5-3	そば松月庵	京成柴又	北東	170m		
葛飾5-4	ハイソム	東日本亀有	南	230m		
葛飾5-5	フロライオ花月	東日本金町	西	250m		
葛飾5-6	ファミリーファッション「コニー」	東日本亀有	北	240m		
葛飾5-7	ステイツ青戸	京成青砥	北	180m		
葛飾5-8	山口スポーツ	京成お花茶屋	北	220m		
葛飾7-1		東日本新小岩	北西	750m		
葛飾7-2		京成堀切菫蒲園	北西	600m		選定替
葛飾7-3		京成京成立石	南東	1.2km		
葛飾7-4		京成柴又	北西	800m		
葛飾9-1	マコト自動車(株)	京成四ツ木	南東	1.4km		
江戸川-1		京成京成小岩	北東	530m		
江戸川-2		東日本小岩	南東	850m		
江戸川-3		東日本小岩	南西	660m		選定替
江戸川-4		東日本平井	南東	850m		
江戸川-5		地下鉄船堀	南	1km		
江戸川-6		地下鉄一之江	南西	980m		
江戸川-7		東日本新小岩	東	1.7km		
江戸川-8		東日本新小岩	南東	2.7km	西一之江二丁目バス停まで約300m	
江戸川-9	ステーションLA	地下鉄西葛西	北西	400m		
江戸川-10		東日本新小岩	南東	1.6km	江戸川区役所バス停まで約350m	
江戸川-11		東日本平井	南	400m		
江戸川-12		地下鉄瑞江	西	410m		
江戸川-13		地下鉄西葛西	南東	800m		
江戸川-14		地下鉄船堀	北東	1.4km		
江戸川-15		地下鉄篠崎	西	1.4km	春江団地バス停まで約350m	
江戸川-16		東日本小岩	南西	1.4km		
江戸川-17		地下鉄一之江	東	780m		
江戸川-18		地下鉄瑞江	南東	1.3km	上鎌田バス停まで約360m	
江戸川-19		地下鉄一之江	西	900m		
江戸川-20		地下鉄篠崎	北西	1.9km	鹿骨四丁目バス停まで約150m	
江戸川-21		地下鉄篠崎	北	550m		
江戸川-22		京成京成小岩		580m		
江戸川-23		地下鉄篠崎	西	1.9km	鹿骨一丁目バス停まで約300m	
江戸川-24		地下鉄瑞江	北東	1.2km		
江戸川-25		地下鉄葛西	北西	1.4km	宇喜田第一住宅バス停まで約120m	
江戸川-26		地下鉄葛西	南	1.2km		
江戸川5-1	(株)富士見建設	京成京成小岩	南	90m		
江戸川5-2	メゾンドコスモ3	地下鉄瑞江	南	70m		
江戸川5-3	ほどだビル101	地下鉄西葛西	東	駅前広場接面		
江戸川5-4	フヨー堂、インテリア カトリア	東日本小岩	南	900m		
江戸川5-5	森川マンション	東日本新小岩	南東	1.6km		
江戸川5-6	あづまや	東日本平井	南東	800m		
江戸川5-7	朝日生命小岩ビル	東日本小岩	北	270m		
江戸川5-8	光コーポ	東日本新小岩	南東	2.4km	同潤会バス停まで約30m	
江戸川5-9	まことや酒店	地下鉄篠崎	南東	1.3km		
江戸川5-10	スターツ本社ビル	地下鉄葛西	北	100m		
江戸川7-1	サンローレル	地下鉄葛西	北	650m		
江戸川7-2	パステルオート	地下鉄瑞江	北西	1.3km		
江戸川7-3		東日本平井	北	1.2km		
江戸川7-4		地下鉄船堀	北東	1.1km		

基準地の駅方角・バス停一覧

番号	店舗又はビル名	駅名	駅方角	駅距離	バス停等	変更区分
八王子-1		京王京王堀之内	北西	2.5km	由木小学校バス停まで約500m	
八王子-2		東日本小宮	南西	1.3km	石川宮下バス停南西約150m	
八王子-3		京王京王八王子	北東	2.3km	大和田団地バス停まで約250m	
八王子-4		京王京王八王子	北東	1.2km	大和田小学校バス停まで約270m	
八王子-5		東日本八王子	北	4.3km		
八王子-6		東日本八王子	南	480m		
八王子-7		東日本北八王子	北西	920m	ケンウッド前バス停まで約550m	
八王子-8		京王山田	北西	550m		
八王子-9		東日本八王子	南東	1.1km	六万坊バス停まで約130m	
八王子-10		京王京王片倉	北東	450m		
八王子-11		東日本片倉	南	400m		
八王子-12		京王京王片倉	南西	540m		
八王子-13		京王北野	南西	1.2km		
八王子-14		東日本西八王子	南西	1.1km		選定替
八王子-15		東日本西八王子	南東	700m		
八王子-16		東日本西八王子	南東	900m		
八王子-17		東日本八王子	北	4km	西中野3丁目バス停まで約550m	
八王子-18		東日本西八王子	北	1.8km		
八王子-19		京王南大沢	南東	750m		
八王子-20		京王南大沢	北東	920m		
八王子-21		東日本高尾	北東	1.3km		
八王子-22		東日本八王子	北西	6.4km	新川口バス停まで約150m	
八王子-23		東日本八王子	北西	4.8km	四谷バス停まで約80m	
八王子-24		京王南大沢	北	2km	袖木折返場バス停まで約350m	
八王子-25		東日本高尾	南東	900m	狭間バス停まで約85m	
八王子-26		東日本八王子	北西	6.5km		
八王子-27		京王平山城址公園	南	800m		
八王子-28		多摩都市モノレール大塚・帝京大学	南西	640m		
八王子-29		東日本高尾	北	2km	城山手西バス停まで約110m	
八王子-30		東日本八王子	北西	4.3km	神社前バス停まで約250m	
八王子-31		東日本高尾	北西	4.5km	上小野田バス停まで約180m	
八王子-32		東日本高尾	北西	2.4km	霊園前バス停まで約450m	
八王子-33		東日本高尾	北	2.3km	元八二丁目バス停まで約200m	
八王子-34		東日本八王子	北西	4.5km		
八王子-35		東日本八王子	北西	5km	泉町バス停まで約120m	
八王子-36		東日本八王子	北西	6.8km	新川口バス停まで約550m	
八王子-37		東日本小宮	北西	650m		
八王子-38		東日本八王子	北	1.8km	東日本八王子駅北方約1.8km八王子郵便局前バス停まで約530m	
八王子-39		京王京王堀之内	北	850m		
八王子-40		多摩都市モノレール中央大学・明星大学	北西	800m	帝京大学バス停まで約850m	
八王子-41		京王山田	北東	300m		
八王子-42		東日本八王子	北西	5.5km	慈根寺バス停まで約800m	
八王子-43		京王めじろ台	南	1km		
八王子-44		京王めじろ台	南東	1.7km	寺田橋バス停まで約150m	
八王子-45		京王南大沢	北	2km		
八王子-46		東日本八王子	南東	350m		
八王子-47		京王めじろ台	南東	500m		
八王子-48		京王京王八王子	北東	1.5km	大和田小学校バス停まで約150m	
八王子-49		東日本西八王子	南西	1.5km	浅川新地バス停まで約120m	
八王子-50		東日本八王子	北西	5.1km	四谷バス停まで約210m	
八王子-51		京王京王堀之内	北西	1.1km		
八王子-52		東日本高尾	北	300m		
八王子-53		東日本高尾	南	350m		
八王子-54	マツモトビル	東日本西八王子	南西	520m		
八王子-55		東日本八王子	北西	5.8km	犬目バス停まで約450m	
八王子-56		東日本八王子	北	7.8km	元木バス停まで約300m	
八王子-57		東日本八王子	北西	5.4km	佐貫バス停近接	
八王子-58		東日本高尾	北東	1.8km	御陵前バス停まで約800m	
八王子-59		京王めじろ台	南	2.5km	ゆりのき台バス停まで約600m	
八王子-60		京王南大沢	南	1.4km	九反浦公園バス停まで約190m	
八王子-61		多摩都市モノレール大塚・帝京大学	南	360m		
八王子-62		東日本八王子	北西	4.5km	新清水橋バス停まで約60m	
八王子-63		京王京王八王子	東	1.9km	大和田坂下バス停まで約850m	
八王子-64		東日本八王子	南西	1.4km	富士森公園バス停まで約100m	
八王子-65		京王京王片倉	北西	600m		
八王子3-1		東日本西八王子	西	2.3km	児童館前バス停まで約750m	
八王子3-2		京王北野	南東	2.7km	中山バス停まで約90m	

基準地の駅方角・バス停一覧

番号	店舗又はビル名	駅名	駅方角	駅距離	バス停等	変更区分
八王子5-1	KSビル	京王京王八王子	南西	70m		
八王子5-2	ピースフルパレス	京王京王堀之内	北東	200m		
八王子5-3	アクティー	東日本八王子	南	160m		
八王子5-4	朝日新聞店	東日本八王子	西	600m		
八王子5-5	たま機工商会	東日本八王子	北	900m		
八王子5-6	治武ビル	東日本八王子	西	1.3km		
八王子5-7	清水石材店	東日本高尾		駅近接		
八王子5-8	カリオンプラス	京王北野		駅前広場接面		
八王子5-9	山梨中央銀行めじろ台支店	京王めじろ台	西	130m		
八王子5-10		東日本西八王子	北西	1.2km		
八王子5-11	木の実ビル	東日本西八王子	南東	120m		
八王子5-12	前多流泉堂	東日本高尾	北東	1.2km	御陵前バス停まで約80m	
八王子5-13	小料理和子、テレショップ京王、司荘	京王京王堀之内	北	550m		
八王子5-14	谷津田ビル	京王京王八王子	北東	1.9km	大和田団地バス停まで約150m	
八王子7-1		東日本西八王子	北西	500m		
八王子7-2		東日本八王子	北西	4.4km	薬師前バス停まで約300m	
八王子7-3		京王北野	北	620m		
八王子7-4	大沢自動車	東日本北八王子	東	500m		
八王子10-1		東日本八王子	北西	11.3km	戸沢バス停まで約200m	
八王子10-2		東日本高尾	北	4.5km	タウン東バス停まで約450m	
八王子10-3		東日本八王子	北西	6.6km	加住小学校バス停まで約150m	
八王子10-4		東日本八王子	北西	12.6km	黒沼田バス停まで約120m	
八王子10-5		多摩都市モノレール大塚・帝京大学	西	500m		
立川-1	ふじビル	東日本西国立	南西	350m		
立川-2		東日本西立川	南東	400m		
立川-3		東日本立川	東	1.3km		
立川-4		東日本立川	北東	1km		
立川-5		多摩都市モノレール泉体育館	東	1.2km		
立川-6		多摩都市モノレール砂川七番	北東	450m		
立川-7		東日本立川	南西	1.8km		
立川-8		西武玉川上水	南西	300m		
立川-9		多摩都市モノレール泉体育館	北西	350m		
立川-10		西武玉川上水	西	1.4km		
立川-11		西武武蔵砂川	南西	750m	砂川一番バス停約250m	
立川-12		西武西武立川	西	1.1km		
立川-13		西武西武立川	北東	1.1km		
立川-14		東日本立川	北東	1.4km		
立川-15		多摩都市モノレール泉体育館	東	850m		
立川5-1	日盛ビル	東日本立川	南西	250m		
立川5-2	フコク生命館	東日本立川	南東	250m		
立川5-3	ヘルパーステーションコスモス立川	東日本立川	東	950m		
立川5-4	サンパレス立川	東日本立川	北東	400m		
立川5-5	スズカビル	東日本立川	北東	1.1km		
立川7-1		東日本立川	東	600m		
武蔵野-1		東日本武蔵境	北東	600m		
武蔵野-2		東日本武蔵境	北	1.3km		
武蔵野-3		東日本吉祥寺	南東	1.1km		
武蔵野-4		東日本武蔵境	南西	1km		
武蔵野-5		東日本三鷹	北西	2km	八幡町三丁目バス停まで約150m	
武蔵野-6		東日本吉祥寺	北	2km	立野町バス停まで約800m	
武蔵野-7		東日本吉祥寺	北西	900m		
武蔵野-8		東日本西荻窪	北西	800m		
武蔵野5-1	平塚ビル	東日本吉祥寺	南東	1km		
武蔵野5-2	エビス会館	東日本吉祥寺	北	90m		
武蔵野5-3	MULLION ONE ヒール	東日本吉祥寺	西	300m		
武蔵野5-4	イタリアンビル	東日本三鷹	北	300m		
武蔵野5-5		東日本三鷹	北西	2.1km		
武蔵野5-6	武蔵境イニシャルハウス	東日本武蔵境	北	210m		
武蔵野5-7	炭屋ビル	東日本吉祥寺	南西	50m		
三鷹-1		東日本吉祥寺	南西	750m		
三鷹-2		東日本三鷹	南東	1.7km	南浦バス停約350m	
三鷹-3		京王三鷹台	南西	800m		
三鷹-4		京王千歳烏山	北西	2.1km	北野二丁目バス停まで約450m	
三鷹-5		東日本三鷹	南西	2.4km	医師会館前バス停近接	
三鷹-6		京王仙川	北西	2km	アジアアフリカ語学院前約110m	
三鷹-7		京王仙川	北西	1.5km	コミュニティセンター西バス停まで約220m	
三鷹-8		西武多磨	東	1.5km	竜源寺バス停まで約400m	
三鷹-9		東日本武蔵境	南	1.3km		
三鷹-10		東日本三鷹	南東	1km		
三鷹-11		東日本三鷹	南西	2km	曙住宅三鷹中央病院前バス停約300m	
三鷹-12		京王井の頭公園	南西	1.4km		
三鷹-13		東日本武蔵境	南	1.6km	東野住宅バス停まで約100m	
三鷹5-1	ライオンズマンション三鷹	東日本三鷹	南東	400m		
三鷹5-2	横井ビル マホロバコーヒー	東日本三鷹	南	750m		
三鷹5-3	センチュリープラザ	東日本三鷹	南	110m		

基準地の駅方角・バス停一覧

番号	店舗又はビル名	駅名	駅方角	駅距離	バス停等	変更区分
青梅-1		東日本軍畑	南	630m		
青梅-2		東日本日向和田	南西	900m		
青梅-3		東日本青梅	南西	2.3km		
青梅-4		東日本青梅	南西	1.4km		
青梅-5		東日本青梅	南東	620m		
青梅-6		東日本東青梅	北東	1.2km		
青梅-7		東日本東青梅	南	1.5km		
青梅-8		東日本河辺	東	800m		
青梅-9		東日本小作	北	850m		
青梅-10		東日本小作	北	1.4km		
青梅-11		東日本河辺	北東	3.5km		
青梅-12		東日本河辺	北西	800m		
青梅-13		東日本東青梅	北東	3.4km		
青梅5-1	りそな銀行東青梅支店青梅プラザ出張所	東日本青梅	南西	220m		
青梅5-2	藤村ビル	東日本河辺	北	500m		
青梅5-3	YSビル	東日本河辺	西	170m		
青梅5-4	新井建材店	東日本小作	北	1km		
青梅7-1	ヤマト運輸青梅営業所	東日本小作	北	2.2km		
青梅9-1	大和製函、奥乃庄	東日本小作	北東	1.3km		
青梅10-1		東日本御嶽	南西	1.8km		
青梅10-2		東日本東青梅	北西	4.6km		
青梅10-3		東日本小作	北	3.7km		
府中-1		京王武蔵野台	北東	600m		
府中-2		京王中河原	北西	440m		
府中-3		西武多摩	北東	350m		
府中-4		京王東府中	南	450m		
府中-5		京王中河原	東	1.1km		
府中-6		京王飛田給	南	1.2km	押立町五丁目バス停東方約400m	
府中-7		東日本府中本町	北西	400m		
府中-8		東日本国分寺	南東	2.2km	学園通郵便局バス停まで約380m	
府中-9		京王分倍河原	西	750m		
府中-10		京王中河原	西	1.7km	四谷保健所前バス停まで約360m	
府中-11		東日本谷保	東	900m		
府中-12		京王分倍河原	北	1.2km		
府中-13		京王府中	北	1.2km	第一中学校バス停北東方約250m	
府中-14		京王府中	北東	2.1km	登記所バス停まで約140m	
府中-15		京王東府中	北東	950m		
府中-16		京王府中	東	900m		
府中-17		東日本西国分寺	西	330m		
府中-18		京王中河原	東	750m		
府中5-1	ヒノヤビル	京王府中	南西	430m		
府中5-2	スカイコート府中	京王東府中	北東	350m		
府中5-3	ベルメゾン若松ビル	京王東府中	北東	1.2km		
府中5-4	自然食品の店 anew	京王分倍河原	北東	650m		
府中5-5	宮川ビル	京王分倍河原	北	600m		
府中5-6	ホームスタディスクール	東日本国立	南東	1.7km		
府中5-7	中野ビル	京王府中	南東	260m		
府中7-1		東日本北府中	北西	1km		
昭島-1		東日本昭島	南	1.4km		
昭島-2		東日本東中神	南西	800m		
昭島-3		東日本昭島	南東	1.6km	大神バス停まで約250m	
昭島-4		東日本昭島	南西	650m		
昭島-5		東日本昭島	南西	1.9km	拝島大師バス停まで約150m	
昭島-6		東日本中神	北東	1.1km		
昭島-7		東日本拝島	南	840m		
昭島-8		東日本中神	南西	1.3km		
昭島-9		東日本昭島	南東	550m		
昭島5-1	万世ビル	東日本拝島	北西	100m		
昭島5-2	酒井ビル	東日本中神	南	230m		
昭島5-3	第2渋谷ビル	東日本昭島		駅前広場接面		
昭島7-1		東日本東中神	南西	1.6km	新道福島バス停まで約250m	
昭島7-2		東日本中神	北	1.2km		
調布-1		京王調布	北	1km		
調布-2		京王つつじヶ丘	北西	450m		
調布-3		京王仙川	南	1.6km	稲荷前バス停まで約250m	
調布-4		京王つつじヶ丘	南西	300m		
調布-5		京王つつじヶ丘	北西	1.1km		
調布-6		京王布田	北	2.2km	青渭神社前バス停北東方約250m	
調布-7		京王調布	北	3.3km		
調布-8		京王調布	北	3.8km	諏訪神社バス停まで約300m	
調布-9		京王調布	北東	600m		
調布-10		京王柴崎	南西	500m		
調布-11		京王調布	南西	880m		
調布-12		京王布田	南東	380m		
調布-13		京王つつじヶ丘	南東	540m		
調布-14		京王西調布	北	660m		
調布-15		京王西調布	南東	750m		

基準地の駅方角・バス停一覧

番号	店舗又はビル名	駅名	駅方角	駅距離	バス停等	変更区分
調布5-1	セイジョー	京王つつじヶ丘	西	80m		
調布5-2	デリカ&ミートピア ノジ	京王西調布	北	60m		
調布5-3	かんべふとん店	京王柴崎	北東	60m		
調布5-4	京や	京王布田	南	150m		
調布5-5	榊 天野商店	京王柴崎	西	370m		
調布7-1	山城ハイツ	京王柴崎	北西	800m		
町田-1		東日本町田	南東	2.7km	南中学校前バス停約700m	
町田-2		東急すずかけ台	北西	700m		
町田-3		東日本町田	南東	1.8km	金森バス停北西方約150m	
町田-4		東日本町田	南東	1km	三塚バス停南東方約200m	
町田-5		京王多摩境	南	500m	片所バス停北西方約200m	
町田-6		東日本成瀬	北	1.3km	中村バス停西方約110m	
町田-7		小田急玉川学園前	南東	1.3km		
町田-8		東日本町田	北東	1.3km	原町四丁目バス停東方約600m	
町田-9		東日本相原	北東	1.6km	坂下バス停北方約550m	
町田-10		東日本成瀬	南東	600m		
町田-11		小田急町田	北西	1.2km	第四小前バス停北西方約250m	
町田-12		東日本相原	北西	800m		
町田-13		小田急鶴川	北西	640m		
町田-14		東日本成瀬	北西	1.9km	三ツ又バス停南西方約600m	
町田-15		小田急町田	北	1.7km	菅原神社前バス停南西方約500m	
町田-16		東日本古淵	北東	1.6km	上横町バス停南東方約160m	
町田-17		小田急町田	北西	2.6km	木曾住宅バス停南東方約700m	
町田-18		小田急玉川学園前	南西	1km	玉園台バス停近接	
町田-19		小田急町田	北東	1.4km	協同住宅バス停北東方約250m	
町田-20		京王多摩境	南東	960m	御獄堂バス停東方約250m	
町田-21		東日本古淵	北西	1.2km	木曾南団地バス停南東方約350m	
町田-22		東急南町田	西	350m		
町田-23		東日本淵野辺	北東	3km	馬駈バス停北方約200m	
町田-24		小田急柿生	南西	1.1km	第一住宅バス停東方約100m	
町田-25		小田急玉川学園前	北西	550m		
町田-26		小田急鶴川	西	1.2km	下大蔵バス停南方約240m	
町田-27		東日本町田	南東	870m		
町田-28		東急つくし野	北	300m		
町田-29		小田急鶴川	北	2.1km	広袴バス停北方約300m	
町田-30		小田急玉川学園前	北西	1.1km	市立博物館前バス停北東方約280m	
町田-31		小田急鶴川	北西	4.6km	向坂バス停近接	
町田-32		東日本古淵	北東	2.1km	上山崎バス停南東方約700m	
町田-33		東日本淵野辺	北東	3km	市立室内プールバス停北方約600m	
町田-34		東日本淵野辺	北	4.1km	小山田バス停東方約280m	
町田-35		小田急町田	南東	1.7km	金森二丁目バス停北西方約300m	
町田-36		東日本古淵	東	1.2km	滝の沢バス停南方約150m	
町田-37		東日本古淵	北西	1.9km	木曾バス停北方約200m	
町田-38		東日本町田	北	3.9km	今井谷戸バス停北西方約300m	
町田-39		小田急鶴川	北西	3.3km	真光寺バス停西方約180m	
町田-40		小田急町田	北	1.1km	図書館前バス停北東方約150m	
町田-41		東日本相原	北東	450m		
町田3-1		東日本淵野辺	北東	4.6km	日大三高東バス停北西方約250m	
町田3-2		小田急鶴川	西	3.6km	田中入口バス停西方約180m	
町田5-1	フラワー吉田ビル	小田急町田	北	150m		
町田5-2		東日本相原	南	350m		
町田5-3	キムラヤビル	東日本町田	東	670m		
町田5-4	高成田ビル	小田急町田	北西	850m		
町田5-5	サンライツビル	東日本成瀬	北	250m		
町田5-6	東京海上日動	小田急町田	北	700m	市役所前バス停北西方約100m	
町田5-7	小料理あづま	東日本成瀬	西	100m		
町田5-8		小田急町田	南東	90m		
町田5-9	アルパーロ動物病院	小田急町田	北西	1.5km	森野六丁目バス停南東方約100m	
町田5-10	そば処 尾張屋	小田急鶴川	西	1.3km	下大蔵バス停南東方近接	
町田7-1		小田急鶴川	西	4km	野津田車庫バス停東方約50m	
町田10-1		京王京王永山	南	3.5km	中村バス停北東方約450m	
町田10-2		東日本淵野辺	北東	3.9km	小山田バス停北方約300m	
小金井-1		東日本武蔵小金井	南西	900m		
小金井-2		東日本武蔵小金井	西	1.2km		
小金井-3		東日本武蔵小金井	北東	900m		
小金井-4		東日本武蔵小金井	南東	900m		
小金井-5		東日本武蔵小金井	南東	1.3km		
小金井-6		東日本東小金井	北東	1km		
小金井-7		東日本武蔵小金井	南	1.4km		
小金井-8		東日本武蔵小金井	北西	1.7km	中大付属高校バス停まで約200m	
小金井-9		東日本武蔵小金井	南東	900m		
小金井5-1	エイブル武蔵小金井店	東日本武蔵小金井	南	90m		
小金井5-2	コトニアル木下	東日本武蔵小金井	北	560m		

基準地の駅方角・バス停一覧

番号	店舗又はビル名	駅名	駅方角	駅距離	バス停等	変更区分
小平-1		西武花小金井	南東	750m		
小平-2		東日本国分寺	北東	1.9km	桜上水バス停東方約350m	
小平-3		西武鷹の台	東	800m		
小平-4		西武花小金井	北	900m		
小平-5		西武花小金井	北東	250m		
小平-6		西武東大和市	南西	600m		
小平-7		西武小平	北東	1.3km		
小平-8		西武小平	北	200m		
小平-9		西武一橋学園	東	450m		
小平-10		西武一橋学園	北西	700m		
小平-11		西武鷹の台	南東	400m		
小平-12		西武青梅街道	東	400m		
小平-13		西武小川	南西	1.5km	新堀バス停南東方約1km	
小平-14		西武小川	北	500m		
小平-15		西武東大和市	南東	1.3km	わかば町三丁目バス停北方約250m	
小平-16		西武東大和市	南東	1.2km		
小平5-1	タカナシビル	西武花小金井	南	350m		
小平5-2	清水文具店	西武小川	北西	380m		
小平5-3	島崎ビル	西武一橋学園	南	180m		
日野-1		京王高幡不動	北東	1.1km		
日野-2		京王高幡不動	南東	2.1km	百草園住宅バス停まで約300m	
日野-3		京王百草園	北西	580m		選定替
日野-4		東日本日野	南	500m		
日野-5		京王高幡不動	南西	650m		
日野-6		東日本豊田	西	940m		
日野-7		京王高幡不動	南西	750m		
日野-8		東日本豊田	南西	1.4km	東平山三丁目バス停まで約500m	
日野-9		多摩都市モノレール万願寺	北西	400m		
日野-10		京王平山城址公園	南	900m		
日野-11		東日本豊田	東	400m		
日野-12		東日本豊田	北	1.3km		
日野-13		東日本日野	北西	800m		
日野-14		多摩都市モノレール甲州街道	西	350m		
日野-15		京王南平	東	1.1km		
日野-16		東日本日野	南東	800m		選定替
日野5-1	中村興産ビル	東日本日野			駅近接	
日野5-2	信濃屋ビル	京王南平	南東	80m		
日野7-1		多摩都市モノレール 甲州街道	南	600m		
東村山-1		西武東村山	南東	820m		
東村山-2		西武久米川	南東	700m		
東村山-3		西武東村山	北東	1.5km		
東村山-4		東日本新秋津	西	1.4km		
東村山-5		東日本新秋津	南	1.3km		
東村山-6		西武久米川	西	450m		
東村山-7		西武久米川	北東	1.6km		
東村山-8		西武東村山	北東	1.5km		
東村山-9		西武東村山	西	1.2km		
東村山-10		西武八坂	北西	1.3km		
東村山-11		西武武蔵大和	南東	1km		
東村山-12		西武小平	南西	430m		
東村山5-1	中村ビル	西武久米川	南東	120m		
東村山5-2	ファッションブル ステーション ウツキ	西武秋津	南西	160m		
東村山5-3	青梅信用金庫	西武東村山			駅前広場接面	
国分寺-1		東日本国分寺	南西	650m		
国分寺-2		東日本国分寺	北東	1.1km		
国分寺-3		東日本国分寺	北西	1.3km		
国分寺-4		東日本西国分寺	西	1km		
国分寺-5		東日本西国分寺	西	1.4km		
国分寺-6		西武恋ヶ窪	南	340m		
国分寺-7		西武恋ヶ窪	南西	600m		
国分寺-8		東日本国立	北西	1.5km	立川ろう学校バス停まで約350m	
国分寺-9		東日本国立	北	2.2km	新町バス停まで約500m	
国分寺5-1	近藤ビル	東日本国分寺	北	70m		
国分寺5-2	森ビル	東日本国分寺			駅前広場接面	
国立-1		東日本国立	南	410m		
国立-2		東日本国立	南西	350m		
国立-3		東日本国立	南西	1.2km		
国立-4		東日本国立	南東	1.2km		
国立-5		東日本矢川	南東	1.1km		
国立-6		東日本谷保	南西	700m		
国立5-1	小林ビル	東日本谷保	北	450m		
福生-1		東日本牛浜	北東	450m		
福生-2		東日本熊川	南	800m		
福生-3		東日本福生	北	1.1km	福生第二中学校バス停まで約100m	
福生-4		東日本牛浜	北西	500m		
福生-5		東日本拜島	北	700m		

基準地の駅方角・バス停一覧

番号	店舗又はビル名	駅名	駅方角	駅距離	バス停等	変更区分
福生5-1	ふじや第一ビル	東日本福生		50m		
福生5-2	ファッションサロンだいまつ	東日本福生	南	500m		
福生5-3	おそば増田屋	東日本牛浜	北東	800m		
狛江-1		小田急喜多見	西	730m		
狛江-2		小田急狛江	北	1.3km	御台橋バス停まで約250m	
狛江-3		京王国領	南東	1.4km	狛江営業所バス停まで約300m	
狛江-4		小田急狛江	南	330m		
狛江-5		小田急和泉多摩川	南東	300m		
狛江5-1	ヘアサロン・ラムール	小田急和泉多摩川	南	80m		
東大和-1		西武武蔵大和	南西	1.2km		
東大和-2		多摩都市モノレール桜街道	北西	90m		
東大和-3		西武東大和市	北西	500m		
東大和-4		西武武蔵大和	西	1.8km	西武奈良橋バス停北東方約900m	
東大和-5		西武東大和市	北西	1.4km		
東大和-6		多摩都市モノレール上北台	北西	1km	四街道バス停北西方約300m	
東大和-7		多摩都市モノレール上北台	北	1.2km	芋窪バス停南東方約120m	
東大和-8		多摩都市モノレール上北台	西	600m		
東大和-9		西武東大和市	北	850m		
東大和-10		西武武蔵大和	南東	1.3km	東京街道団地バス停北東方約230m	
東大和5-1	町田商会	西武武蔵大和	西方	550m		
東大和5-2	株式会社 利工堂多摩支社	西武東大和市	北西	1.1km		
清瀬-1		西武秋津	東	700m		
清瀬-2		西武秋津	南東	820m		
清瀬-3		西武清瀬	西	460m		
清瀬-4		西武清瀬	北	2km	柿の下バス停まで約250m	
清瀬-5	村野幸一事務所	西武清瀬	北西	900m	第四都営住宅バス停まで約60m	
清瀬-6		西武清瀬	北東	2.3km	下清戸バス停まで約90m	
清瀬-7		西武清瀬	北東	1.2km	清瀬住宅入口バス停まで約350m	
清瀬-8		西武清瀬	南西	850m		
清瀬-9		西武清瀬	北東	1.5km	宮の台住宅バス停まで約250m	
清瀬5-1	アミュー	西武清瀬			駅前広場接面	
清瀬5-2	清瀬駅前ビル	西武清瀬	南西	80m		
清瀬7-1	(有) 多摩機材	西武清瀬	北東	2.6km	台田バス停まで約300m	
東久留米-1		西武東久留米	北東	1.5km		
東久留米-2		西武清瀬	南西	2.5km	水川神社バス停まで約250m	
東久留米-3		西武花小金井	北西	2.2km	滝山団地入口バス停まで約280m	
東久留米-4		西武東久留米	南西	1.4km		
東久留米-5		西武東久留米	南西	1.5km	中央公民館入口バス停まで約300m	
東久留米-6		西武清瀬	南西	1.9km	三角山バス停まで約100m	
東久留米-7		西武東久留米	南西	2.4km	古河団地バス停まで約500m	
東久留米-8		西武花小金井	北	2.7km	前沢十字路バス停まで約450m	
東久留米-9		西武ひばりヶ丘	北西	450m		選定替
東久留米-10		西武小平	北東	1.6km	滝山団地入口バス停まで約550m	
東久留米5-1	お茶の松村	西武東久留米	南西	1.2km		
東久留米5-2	東久留米西口駅前ビル	西武東久留米			駅前広場接面	
東久留米7-1	セブンイレブン	西武久米川	北東	2.8km	柳泉園グラウンド入口バス停まで約150m	
武蔵村山-1		西武武蔵砂川	北東	1.5km	新海道バス停南東方約300m	
武蔵村山-2		西武西武立川	北	4.2km	三ツ木薬師前バス停南西方約500m	
武蔵村山-3		多摩都市モノレール上北台	北西	1.7km	大橋バス停近接	
武蔵村山-4		西武西武立川	北	1.9km	伊奈海道南バス停北方約100m	
武蔵村山-5		西武西武立川	北	2.8km	シドメ窪バス停北東約300m	
武蔵村山-6		西武西武立川	北	3.9km	村山第二小学校バス停南東方約240m	
武蔵村山-7		西武武蔵砂川	北	2.3km	村山医療センター入り口バス停南西方約270m	
武蔵村山-8		西武武蔵砂川	北東	1km	日産住宅バス停北東方約400m	
武蔵村山-9		西武武蔵砂川	北	3.7km	市役所前バス停南東方約450m	
武蔵村山5-1	ビストロ2000	西武武蔵砂川	北	1.5km	日産前バス停北西方約200m	
武蔵村山10-1		西武武蔵砂川	北西	4.7km	峰バス停北方約400m	
多摩-1		京王聖蹟桜ヶ丘	南東	1.7km	春日神社バス停東方約300m	
多摩-2		京王聖蹟桜ヶ丘	東	900m		
多摩-3		京王聖蹟桜ヶ丘	南	1.7km	東寺方バス停南東方約280m	
多摩-4		京王京王永山	南	1.8km	永山高校バス停南方約100m	
多摩-5		京王聖蹟桜ヶ丘	南西	700m		
多摩-6		京王京王永山	西	900m		
多摩-7		京王京王永山	北西	900m	大橋バス停北西方約200m	
多摩-8		京王京王永山	東	1.8km	聖ヶ丘センターバス停南方約230m	
多摩-9		京王聖蹟桜ヶ丘	南	1.8km	桜ヶ丘三丁目バス停東方約150m	
多摩-10		京王聖蹟桜ヶ丘	南西	2.4km	落川バス停西方約450m	
多摩-11		京王聖蹟桜ヶ丘	南西	1.3km	宝蔵橋バス停南方約250m	
多摩-12		京王聖蹟桜ヶ丘	南	1.1km	浄水場前バス停西方約280m	
多摩-13		京王聖蹟桜ヶ丘	南東	850m		
多摩-14		京王京王永山	北東	950m		
多摩5-1	S A ラッシュビル	京王聖蹟桜ヶ丘	東	50m		
多摩5-2	神谷第1ビル	京王聖蹟桜ヶ丘	南東	200m		
多摩5-3		小田急唐木田	北東	200m		
多摩5-4	スガナミ楽器	京王京王永山	西	500m		
多摩5-5	コバヤシビル	京王京王永山	北西	780m		
多摩5-6		京王京王永山	南西	1km	貝取バス停近接	

基準地の駅方角・バス停一覧

番号	店舗又はビル名	駅名	駅方角	駅距離	バス停等	変更区分
稲城-1		京王京王よみうりランド	北西	500m		
稲城-2		京王稲城	南東	700m		
稲城-3		京王京王よみうりランド	北東	700m		
稲城-4		東日本矢野口	北西	870m		
稲城-5		東日本稲城長沼	北西	500m		
稲城-6	丸武精肉店	東日本稲城長沼	南西	300m		
稲城-7		東日本矢野口	北西	1.2km		
稲城-8		京王稲城	南西	1.2km	宮の台バス停まで約130m	
稲城-9		東日本矢野口	北西	370m		
稲城-10		小田急新百合ヶ丘	西	1.5km	平尾バス停まで約650m	
稲城-11		小田急新百合ヶ丘	北西	2.2km	台原バス停まで約160m	
稲城-12		東日本稲城長沼	東	320m		
稲城5-1	サイクルセンタータカノ	東日本稲城長沼	南西	200m		
稲城5-2		東日本南多摩	南東	260m		
稲城5-3	パーラースエヒロパートI	京王稲城	北西	100m		
稲城7-1		東日本南多摩	北西	400m		
羽村-1		東日本羽村	西	650m		
羽村-2		東日本羽村	南東	500m		
羽村-3		東日本羽村	北西	1.3km		
羽村-4		東日本小作	南東	1.5km		
羽村-5		東日本羽村	西	1.6km		
羽村5-1	レストランポヨリーコ	東日本羽村	北	110m		
羽村5-2	宇津木ビル	東日本小作	北	100m		
羽村7-1	榊塩野製作所羽村工場	東日本羽村	北東	1.8km		
あきる野-1		東日本秋川	南西	1.2km		
あきる野-2		東日本秋川	南	1.9km		
あきる野-3		東日本秋川	南東	680m		
あきる野-4		東日本東秋留	西	900m		
あきる野-5		東日本福生	西	1.7km		
あきる野-6		東日本秋川	南西	240m		
あきる野-7		東日本武蔵五日市	南西	680m		
あきる野-8		東日本武蔵増戸	西	600m		
あきる野-9		東日本武蔵五日市	南東	1.5km		
あきる野5-1	第一生命秋川支部	東日本秋川	東	150m		
あきる野5-2	大井屋	東日本武蔵五日市	西	700m		
あきる野10-1		東日本秋川	北	3.3km		
あきる野10-2		東日本武蔵五日市	西	5.1km	荷田子バス停近接	
西東京-1		西武ひばりヶ丘	南	1.2km		
西東京-2		西武田無	西	500m		
西東京-3		西武田無	南	800m		
西東京-4		西武西武柳沢	北	460m		
西東京-5		西武田無	南西	1.2km		
西東京-6		西武田無	北西	1.2km		
西東京-7		西武保谷	北	1.2km		
西東京-8		西武保谷	南	650m		
西東京-9		西武保谷	西	1.2km		
西東京-10		西武東伏見	北	1.2km		
西東京-11		西武西武柳沢	北	1.4km		
西東京-12		西武西武柳沢	南西	900m		
西東京-13		東日本武蔵境	北西	1.7km	境橋バス停まで約400m	
西東京5-1	サウスタウンビル	西武田無	東	80m		
西東京5-2	小川種苗店	西武田無	北西	600m		
西東京5-3	ひばりが丘スポーツ	西武ひばりヶ丘	北西	100m		
西東京5-4	東京都民銀行東伏見支店	西武東伏見	北東	120m		
西東京7-1	依田工業所	西武田無	北西	1.4km		
瑞穂-1		東日本箱根ヶ崎	北東	700m		
瑞穂-2		東日本箱根ヶ崎	北	900m		
瑞穂-3		東日本箱根ヶ崎	東	1km		
瑞穂-4		東日本箱根ヶ崎	南東	1.7km		
瑞穂-5		東日本箱根ヶ崎	北東	1.6km		
瑞穂5-1	原島茂樹税理士事務所	東日本箱根ヶ崎	東	720m		
瑞穂7-1		東日本箱根ヶ崎	南東	900m		
瑞穂10-1		東日本箱根ヶ崎	南	1.1km		
日の出-1		東日本武蔵増戸	北西	1.5km		
日の出-2		東日本武蔵五日市	北	2km	幸神バス停まで約200m	
日の出-3		東日本武蔵引田	北	1.5km		
日の出10-1		東日本武蔵五日市	北西	4.5km	西細尾バス停まで約50m	
檜原-1		東日本武蔵五日市	西	13km		
檜原-2		東日本武蔵五日市	西	12km		
檜原5-1	谷合商店	東日本武蔵五日市	西	8.5km		
奥多摩-1		東日本奥多摩	南西	1.5km		
奥多摩-2		東日本鳩ノ巣	南	400m		
奥多摩5-1	原島商店	東日本古里	南東	200m		
奥多摩5-2	モリタヤ用品店	東日本奥多摩	南西	400m		

基準地の駅方角・バス停一覧

番号	店舗又はビル名	駅名	駅方角	駅距離	バス停等	変更区分
大島-1		バス停差木地入口		200m	差木地入口バス停まで約200m	
大島-2		バス停塚の本		150m	岡田港の南東方約400m・塚の本バス停まで約150m	
大島-3		バス停野増		150m	元町港の南方約2.4km・野増バス停まで約150m	
大島5-1	小坂商店	バス停差木地中央		70m	差木地中央バス停まで約70m	
大島5-2	みずほ銀行築地中央支店大島特別出張所	元町港	南東	380m	元町港の南東方約380m	
新島-1		新島港	北東	1.4km	新島港の北東方約1.4km	
新島-2		野伏港	南東	1.5km	野伏港の南東方約1.5km	
新島5-1	角六食堂・エレガンス	新島港	北東	1.5km	新島港の北東方約1.5km	
神津島-1		神津島港	南東	840m	神津島港の南東方約900m	
神津島-2		神津島港	東	810m	神津島港の東方約850m	
神津島5-1	東京電力株式会社	神津島港	東	420m	神津島港の東方約400m	
三宅-1		バス停坪田		250m	坪田バス停まで約250m	
三宅-2		バス停岡庭		130m	岡庭バス停まで約130m	
三宅5-1	有限会社築穴商店	バス停郷野		100m	郷野バス停まで約100m	
八丈-1		バス停富士中		200m	八丈空港の北東方約1.7km・護神バス停まで約750m	
八丈-2		バス停末吉		150m	八丈空港の南東方約14.6km・末吉バス停まで約150m	
八丈5-1		バス停大小前		100m	八丈空港の南方約2.7km・大小前バス停まで約100m	
八丈5-2	新湊商店	バス停神湊東		60m	神湊東バス停まで約60m	
小笠原-1		二見港	南	4.7km	二見港の南方約4.7km	
小笠原-2		二見港	北東	1.2km	二見港の北東方約1.2km	
小笠原-3		沖港	北東	350m	沖港の北東方約350m	
小笠原-4		沖港	北	500m	沖港の北方約500m	
小笠原-5		二見港	北西	900m	二見港の北西方約900m	
小笠原3-1		二見港	南	5.4km	二見港の南方約5.4km	
小笠原3-2		沖港	西	1km	沖港の北西方約1km	
小笠原5-1		二見港	北西	340m	二見港の北西方約340m	
東京(林)1		東日本奥多摩	西	11km		
東京(林)2		東日本武蔵五日市	北西	9.7km		
東京(林)3		東日本武蔵五日市	南西	6km		
東京(林)4		東日本武蔵五日市	南西	15km		
東京(林)5		東日本高尾	西	4.4km		
東京(林)6		東日本高尾	北西	9.6km		
東京(林)7		東日本軍畑	北東	3.9km		
東京(林)8		東日本軍畑	北西	2.3km		
東京(林)9		東日本武蔵五日市	北西	7.8km		
東京(林)10		二見港	南東	6.5km		
東京(林)11		沖港	北	7km		