

平成 19 年東京都基準地付近案内図

東 京 都

財務局財産運用部評価測量課

平成 19 年 10 月 09 日版

目

次

| | | | |
|------|------|-------------|------|
| 千代田区 | P 01 | 八王子市 | P130 |
| 中央区 | P 07 | 立川市 | P145 |
| 港区 | P 12 | 武蔵野市 | P149 |
| 新宿区 | P 18 | 三鷹市 | P152 |
| 文京区 | P 25 | 青梅市 | P155 |
| 台東区 | P 28 | 府中市 | P159 |
| 墨田区 | P 32 | 昭島市 | P164 |
| 江東区 | P 36 | 調布市 | P167 |
| 品川区 | P 41 | 町田市 | P171 |
| 目黒区 | P 45 | 小金井市 | P181 |
| 大田区 | P 48 | 小平市 | P183 |
| 世田谷区 | P 56 | 日野市 | P187 |
| 渋谷区 | P 67 | 東村山市 | P191 |
| 中野区 | P 72 | 国分寺市 | P194 |
| 杉並区 | P 76 | 国立市 | P196 |
| 豊島区 | P 83 | 福生市 | P198 |
| 北区 | P 87 | 狛江市 | P200 |
| 荒川区 | P 91 | 東大和市 | P202 |
| 板橋区 | P 94 | 清瀬市 | P203 |
| 練馬区 | P100 | 東久留米市 | P205 |
| 足立区 | P109 | 武蔵村山市 | P210 |
| 葛飾区 | P118 | 多摩市 | P210 |
| 江戸川区 | P123 | 稲城市 | P214 |
| | | 羽村市 | P217 |
| | | あきる野市 | P219 |
| | | 西東京市 | P222 |
| | | 瑞穂町 | P225 |
| | | 日の出町 | P227 |
| | | 檜原村 | P228 |
| | | 奥多摩町 | P229 |
| | | 大島町 | P230 |
| | | 新島村 | P231 |
| | | 神津島村 | P232 |
| | | 三宅村 | P233 |
| | | 八丈町 | P234 |
| | | 小笠原村 | P235 |
| | | 林地 | P237 |
| | | 廃止・番号変更・選定替 | P239 |
| | | 駅方角・バス停等一覧 | P241 |

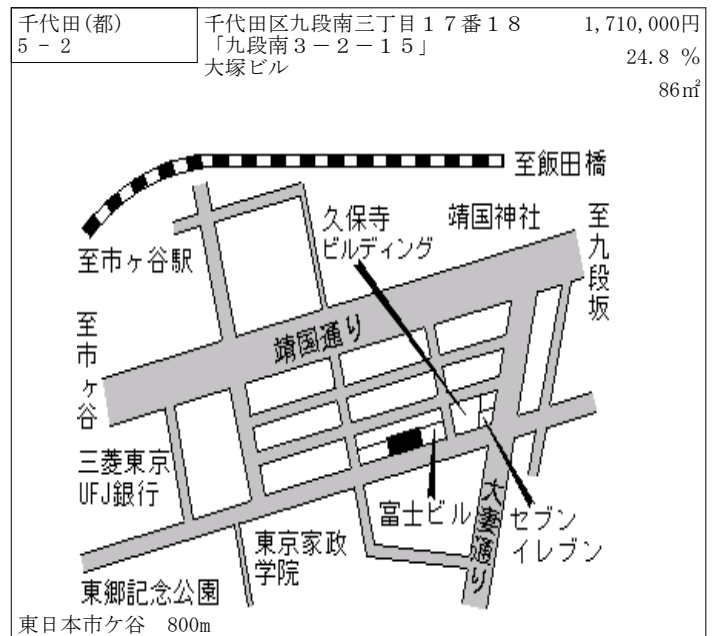
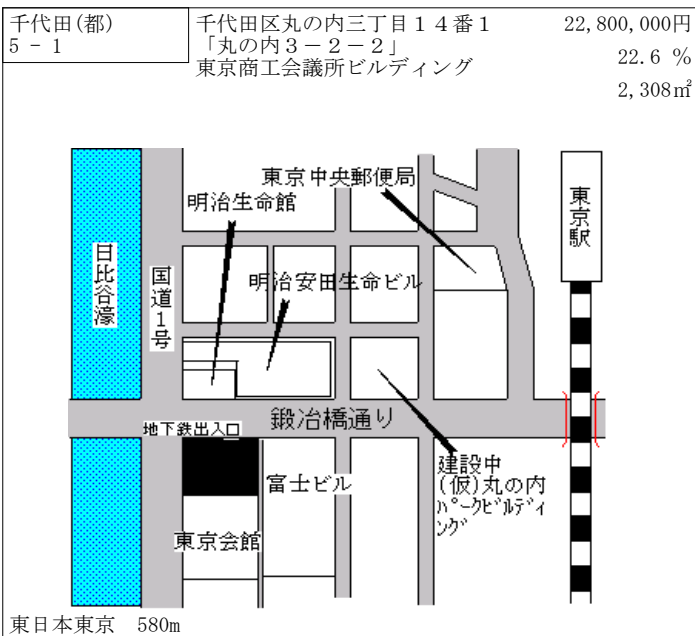
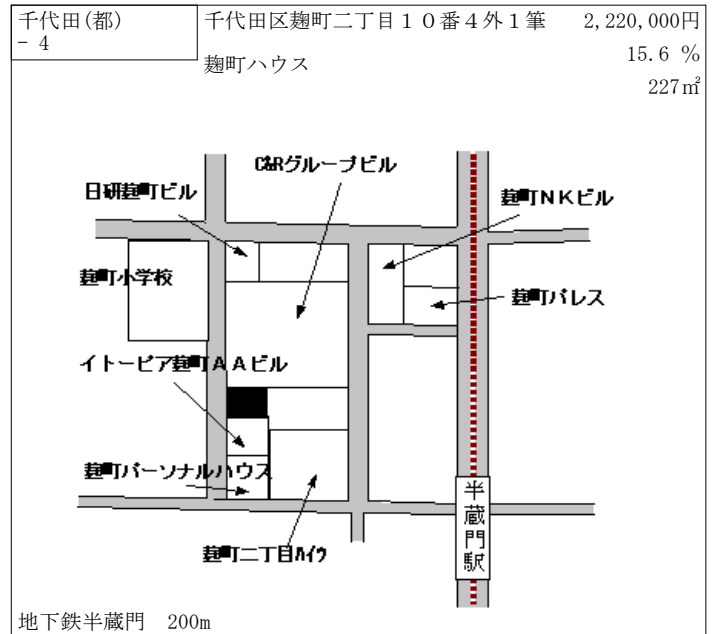
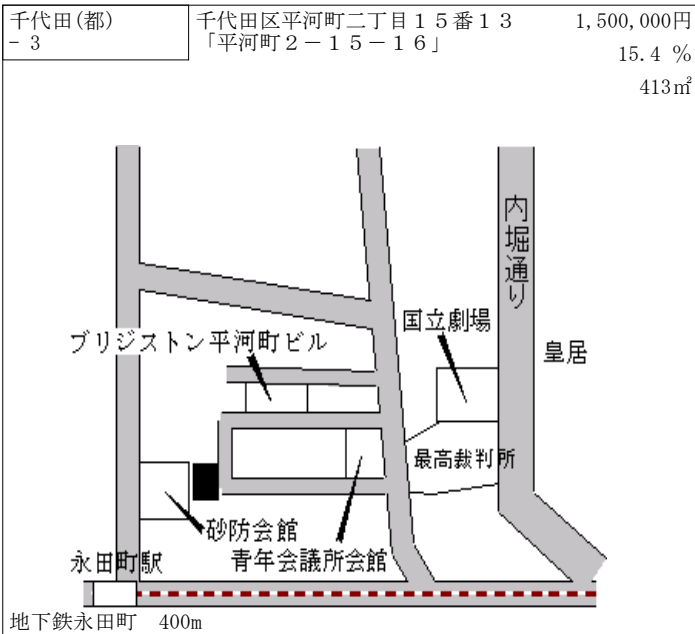
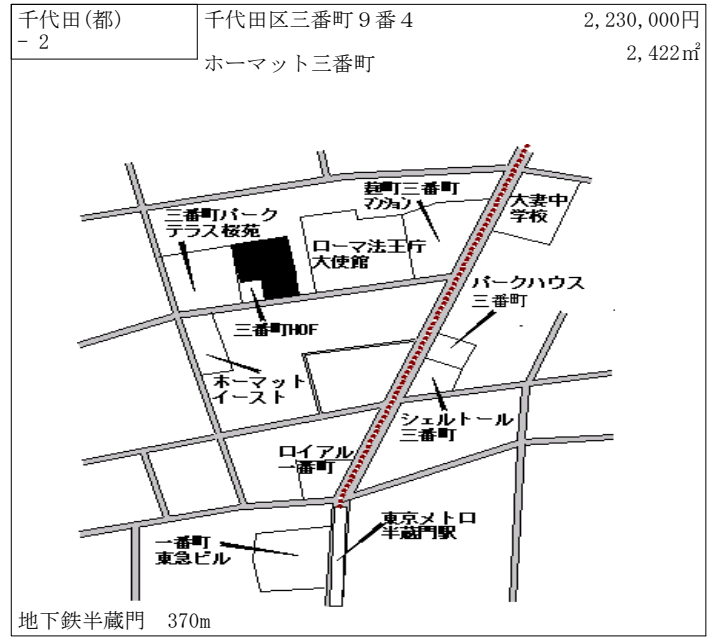
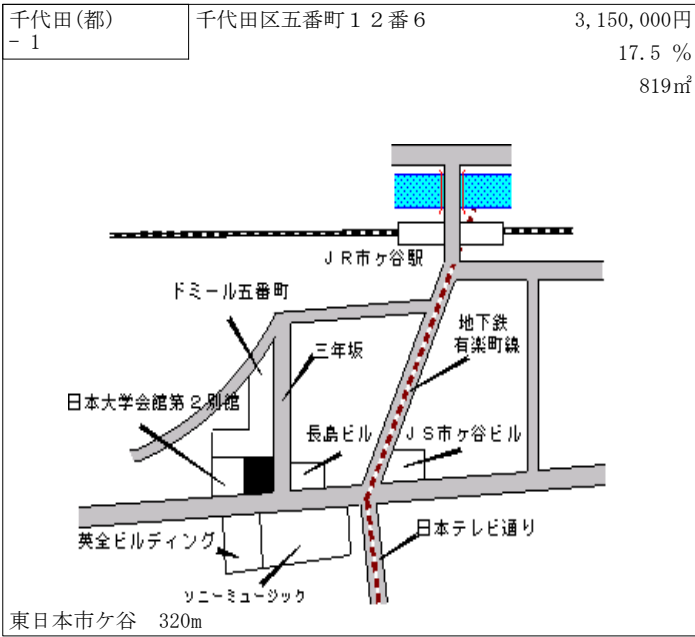

| | | |
|---------------|---|-----------------------------|
| 千代田(都) 5-3 | 千代田区霞が関三丁目8番6 「霞が関3-3-3」 全日通霞が関ビルディング | 6,630,000円 25.1% 860㎡ |
|---------------|---|-----------------------------|

地下鉄虎ノ門 320m

| | | |
|---------------|--|----------------------|
| 千代田(都) 5-4 | 千代田区外神田四丁目83番外4筆 「外神田4-1」 仮称市川・カンプドール・ヤマギワ 共同ビル | 8,500,000円 1,027㎡ |
|---------------|--|----------------------|

東日本秋葉原 250m

| | | |
|---------------|--|-----------------------------|
| 千代田(都) 5-5 | 千代田区内神田一丁目6番1外1筆 「内神田1-15-10」 内神田F Tビル | 3,500,000円 20.7% 349㎡ |
|---------------|--|-----------------------------|

地下鉄小川町 250m

| | | |
|---------------|--------------------------------------|----------------------------|
| 千代田(都) 5-6 | 千代田区岩本町一丁目44番9 「岩本町1-3-4」 土谷ビル | 1,920,000円 20.0% 95㎡ |
|---------------|--------------------------------------|----------------------------|

東日本神田 500m

| | | |
|---------------|--------------------------------------|---------------------------|
| 千代田(都) 5-7 | 千代田区岩本町三丁目9番3 「岩本町3-7-13」 早川ビル | 980,000円 22.5% 182㎡ |
|---------------|--------------------------------------|---------------------------|

地下鉄岩本町 240m

| | | |
|---------------|--------------------------|-----------------------------|
| 千代田(都) 5-8 | 千代田区神田須田町一丁目26番2 松浦ビル | 4,600,000円 21.4% 114㎡ |
|---------------|--------------------------|-----------------------------|

地下鉄神田 70m

| | | |
|---------------|----------------------------|-----------------------------|
| 千代田(都) 5-9 | 千代田区神田駿河台二丁目9番7 大末建設(株) | 2,000,000円 25.8% 494㎡ |
|---------------|----------------------------|-----------------------------|

神田川
主婦の友社
日新火災海上保険
駿河台大学
法科大学院
三葉病院
御茶の水図書館
管工業協会の部
公立学校共済組合本部
お茶の水駅
東日本御茶の水 430m

| | | |
|----------------|--|-----------------------------|
| 千代田(都) 5-10 | 千代田区外神田三丁目10番1外3 筆 「外神田3-14-9」 北沢ビル | 5,700,000円 26.7% 165㎡ |
|----------------|--|-----------------------------|

労務公園
アクセスオーナー本店
元祖寿司
秋葉原UDXビル
(仮)市川・加藤・ソト・マツリ共同ビル建築中
(仮)秋葉原計画19F1B建築中
秋葉原駅
東日本秋葉原 350m

| | | |
|----------------|--|-----------------------------|
| 千代田(都) 5-11 | 千代田区西神田一丁目4番2外2筆 「西神田1-3-6」 ゼネラル神田ビル | 3,650,000円 20.5% 206㎡ |
|----------------|--|-----------------------------|

至白山
水道橋駅
至御茶の水
至飯田橋
日本大学経済学部
東京理容専修学校
神田土地建物
イトウビル
三菱東京UFJ銀行ATMコナ西神田
至神保町
東日本水道橋 300m

| | | |
|----------------|--------------------------------------|-----------------------------|
| 千代田(都) 5-12 | 千代田区内神田二丁目23番6 「内神田2-11-6」 竹ビル | 4,300,000円 22.9% 194㎡ |
|----------------|--------------------------------------|-----------------------------|

外堀通り
神田外語学院
共同ビル
キムラビル
大沢ビル
神田駅
東日本神田 320m

| | | |
|----------------|------------------------------|-----------------------------|
| 千代田(都) 5-13 | 千代田区神田駿河台一丁目8番3外1筆 お茶の水ビル | 4,250,000円 21.4% 122㎡ |
|----------------|------------------------------|-----------------------------|

お茶の水駅
御茶の水杏雲ビル
明治大学
駿河台日本大学病院
東京理容
東日本御茶の水 240m

| | | |
|----------------|-------------------------------|-----------------------------|
| 千代田(都) 5-14 | 千代田区神田美倉町10番1外2筆 共同ビル(新神田) | 1,630,000円 26.4% 514㎡ |
|----------------|-------------------------------|-----------------------------|

今川中学校文
三井住友銀行
フマキラー
丸石ビルディング
公園
昭和通り
神田駅
東日本神田 450m

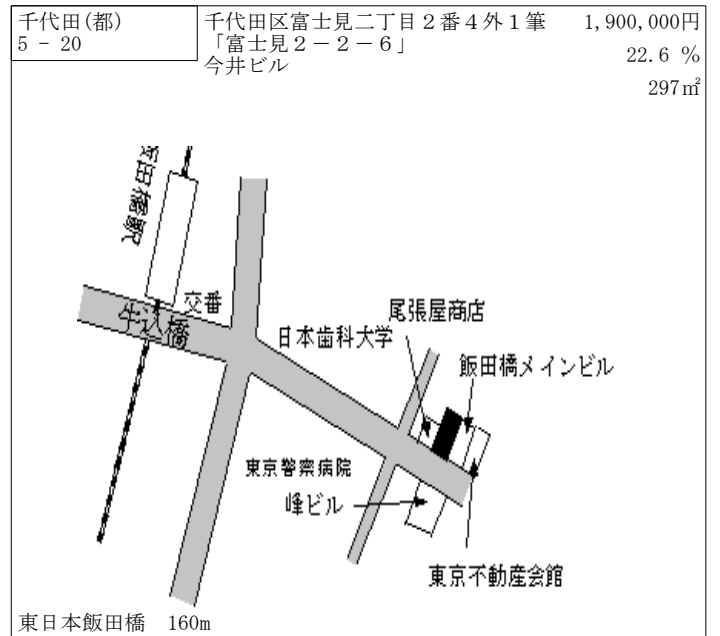
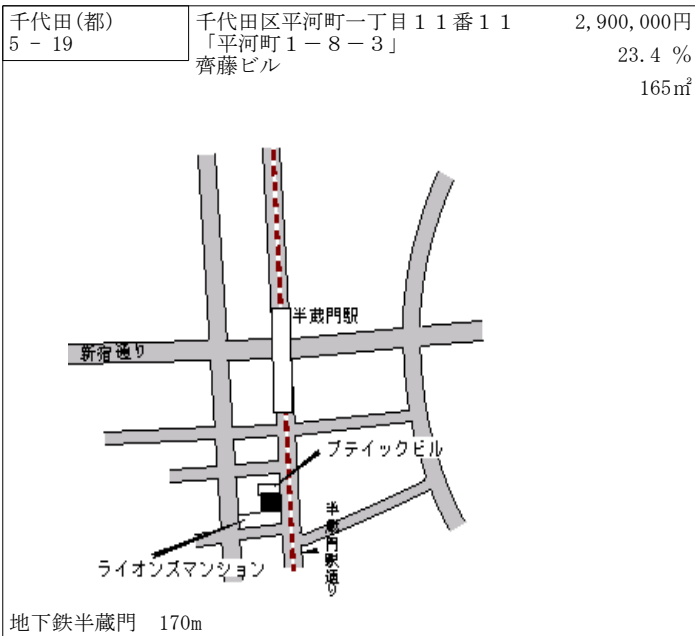
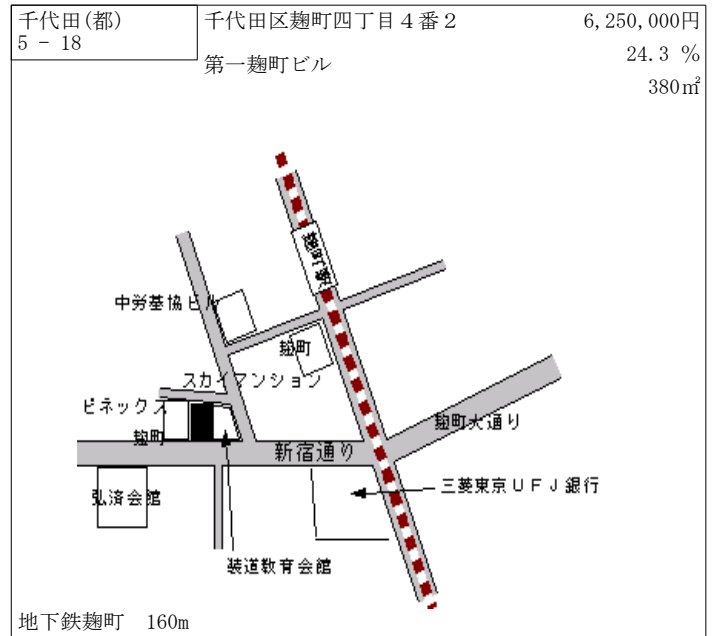
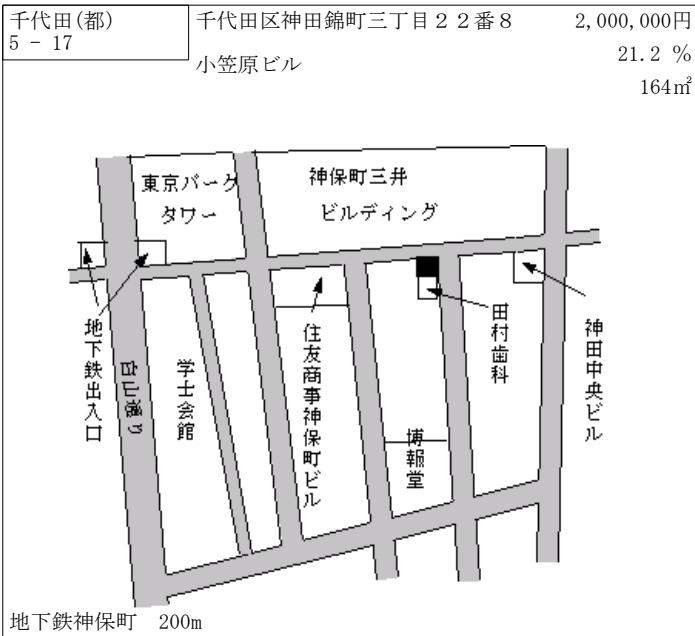
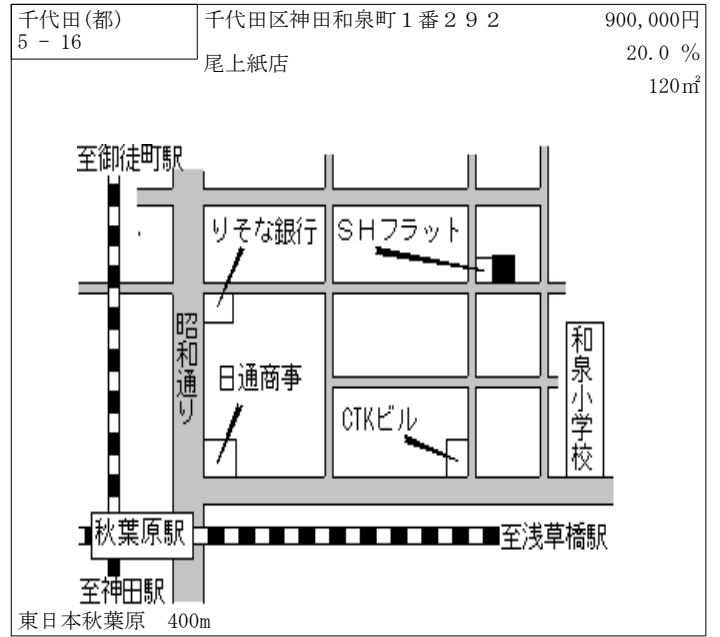
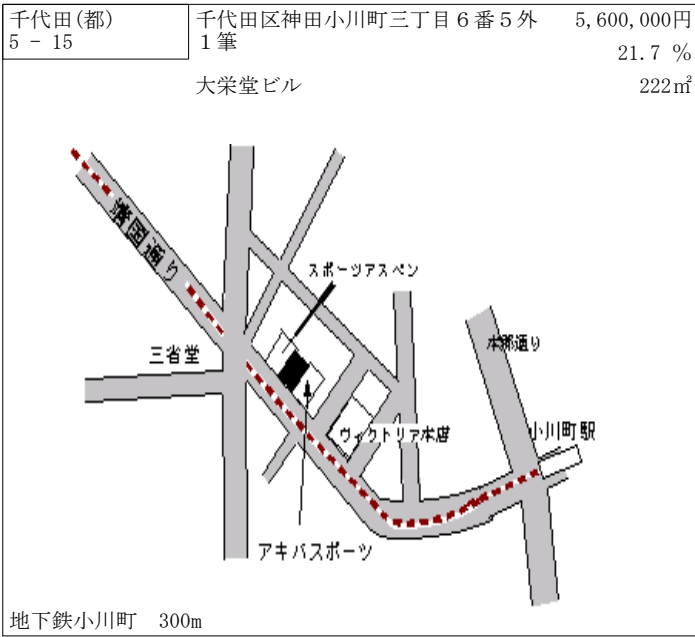

| | | |
|----------------|---|-----------------------------|
| 千代田(都) 5-21 | 千代田区飯田橋二丁目20番1 「飯田橋2-10-6」 秋田書店分館 | 1,240,000円 24.0% 203㎡ |
|----------------|---|-----------------------------|

東日本飯田橋 400m

| | | |
|----------------|--------------------------------|-----------------------------|
| 千代田(都) 5-22 | 千代田区神田富山町2番1外2筆 office 22ビル | 2,350,000円 22.4% 179㎡ |
|----------------|--------------------------------|-----------------------------|

東日本神田 230m

| | | |
|----------------|-----------------------------------|-----------------------------|
| 千代田(都) 5-23 | 千代田区神田神保町二丁目20番2 外1筆 ワカヤギビル | 1,150,000円 21.1% 661㎡ |
|----------------|-----------------------------------|-----------------------------|

地下鉄神保町 150m

| | | |
|----------------|--|--------------------------------|
| 千代田(都) 5-24 | 千代田区大手町一丁目1番3 「大手町1-2-4」 大手町パルビル | 21,900,000円 22.3% 2,760㎡ |
|----------------|--|--------------------------------|

地下鉄大手町 駅近接

| | | |
|----------------|------------------------|-----------------------------|
| 千代田(都) 5-25 | 千代田区神田小川町二丁目1番8 檜ビル | 4,350,000円 17.6% 191㎡ |
|----------------|------------------------|-----------------------------|

地下鉄小川町 駅近接

| | | |
|----------------|--------------------------|-----------------------------|
| 千代田(都) 5-26 | 千代田区神田司町二丁目14番1 東神堂ビル | 1,200,000円 20.0% 136㎡ |
|----------------|--------------------------|-----------------------------|

地下鉄淡路町 210m

千代田(都) 千代田区神田松永町13番 2,900,000円
5-27 ロジステックビルディング 26.1%

235m²

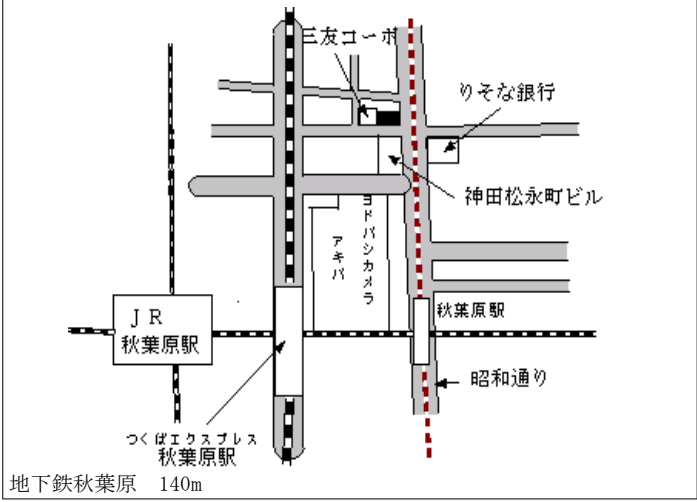

| | | |
|--------------|------------------------------------|---------------------------|
| 中央(都) - 1 | 中央区佃一丁目20番1外1筆 「佃1-5-7」 光和産業 | 765,000円 23.4 % 72㎡ |
|--------------|------------------------------------|---------------------------|

地下鉄月島 420m

| | | |
|--------------|-----------------------------|---------------------------|
| 中央(都) - 2 | 中央区月島二丁目1618番 「月島2-16-9」 | 800,000円 23.1 % 82㎡ |
|--------------|-----------------------------|---------------------------|

地下鉄月島 150m

| | | |
|----------------|---|------------------------------|
| 中央(都) 5 - 1 | 中央区日本橋馬喰町一丁目102番 19外1筆 「日本橋馬喰町1-6-5」 丸菱総業マービー1 | 2,560,000円 23.1 % 316㎡ |
|----------------|---|------------------------------|

東日本馬喰町 60m

| | | |
|----------------|--|-----------------------------|
| 中央(都) 5 - 2 | 中央区月島三丁目1009番外1筆 「月島3-10-4」 いちかわビル | 1,500,000円 23.0 % 84㎡ |
|----------------|--|-----------------------------|

地下鉄月島 駅近接

| | | |
|----------------|---|------------------------------|
| 中央(都) 5 - 3 | 中央区日本橋堀留町一丁目1番22 「日本橋堀留町1-2-15」 朝日ビルⅢ | 1,630,000円 23.5 % 268㎡ |
|----------------|---|------------------------------|

地下鉄小伝馬町 400m

| | | |
|----------------|--|------------------------------|
| 中央(都) 5 - 4 | 中央区日本橋本町四丁目15番3 「日本橋本町4-1-11」 小川ビル | 5,000,000円 25.0 % 330㎡ |
|----------------|--|------------------------------|

東日本新日本橋 駅近接

| | | |
|--------------|--|-----------------------------|
| 中央(都) 5-5 | 中央区銀座七丁目5番2外1筆 「銀座7-11-14」 北海道文化放送銀座ビル | 6,100,000円 33.8% 159㎡ |
|--------------|--|-----------------------------|

地下鉄銀座 360m

| | | |
|--------------|--|------------------------------|
| 中央(都) 5-6 | 中央区日本橋室町一丁目8番2 「日本橋室町1-5-3」 福島ビル | 12,000,000円 29.7% 730㎡ |
|--------------|--|------------------------------|

地下鉄三越前 駅近接

| | | |
|--------------|--|-----------------------------|
| 中央(都) 5-7 | 中央区日本橋二丁目3番8外2筆 「日本橋2-3-18」 江間忠さくらビル | 8,300,000円 25.8% 278㎡ |
|--------------|--|-----------------------------|

地下鉄日本橋 150m

| | | |
|--------------|---------------------------------------|--------------------------------|
| 中央(都) 5-8 | 中央区京橋三丁目1番1外2筆 「京橋3-1-1」 東京大栄ビル | 13,400,000円 26.4% 1,427㎡ |
|--------------|---------------------------------------|--------------------------------|

地下鉄京橋 70m

| | | |
|--------------|------------------------------------|----------------------------|
| 中央(都) 5-9 | 中央区新富二丁目2番8 「新富2-4-4」 PINEビル | 1,780,000円 24.5% 96㎡ |
|--------------|------------------------------------|----------------------------|

地下鉄新富町 70m

| | | |
|---------------|-------------------------------------|-----------------------------|
| 中央(都) 5-10 | 中央区築地三丁目903番1 「築地3-9-10」 築地ビル | 1,940,000円 23.6% 257㎡ |
|---------------|-------------------------------------|-----------------------------|

地下鉄築地 70m

| | | |
|---------------|---|---------------------------|
| 中央(都) 5-11 | 中央区日本橋箱崎町35番2 「日本橋箱崎町35-3」 KATOビル | 733,000円 28.8% 169㎡ |
|---------------|---|---------------------------|

地下鉄水天宮前 250m

| | | |
|---------------|---|-----------------------------|
| 中央(都) 5-12 | 中央区八丁堀二丁目6番14 「八丁堀2-21-11」 八丁堀鈴らん通りビル | 1,680,000円 25.4% 171㎡ |
|---------------|---|-----------------------------|

地下鉄八丁堀 100m

| | | |
|---------------|---|------------------------------|
| 中央(都) 5-13 | 中央区銀座二丁目2番19外1筆 「銀座2-6-7」 明治屋銀座ビル | 25,300,000円 33.2% 353㎡ |
|---------------|---|------------------------------|

地下鉄銀座一丁目 駅近接

| | | |
|---------------|-------------------------------------|------------------------------|
| 中央(都) 5-14 | 中央区銀座八丁目109番1 「銀座8-6-25」 河北ビル | 15,600,000円 34.5% 141㎡ |
|---------------|-------------------------------------|------------------------------|

東日本新橋 400m

| | | |
|---------------|--|-----------------------------|
| 中央(都) 5-15 | 中央区銀座三丁目101番14外1筆 「銀座3-2-9」 RAJAビル | 9,750,000円 34.5% 147㎡ |
|---------------|--|-----------------------------|

地下鉄銀座 180m

| | | |
|---------------|--------------------------------------|-----------------------------|
| 中央(都) 5-16 | 中央区京橋二丁目6番28 「京橋2-6-14」 日立第6ビル | 2,100,000円 23.5% 308㎡ |
|---------------|--------------------------------------|-----------------------------|

地下鉄京橋 120m

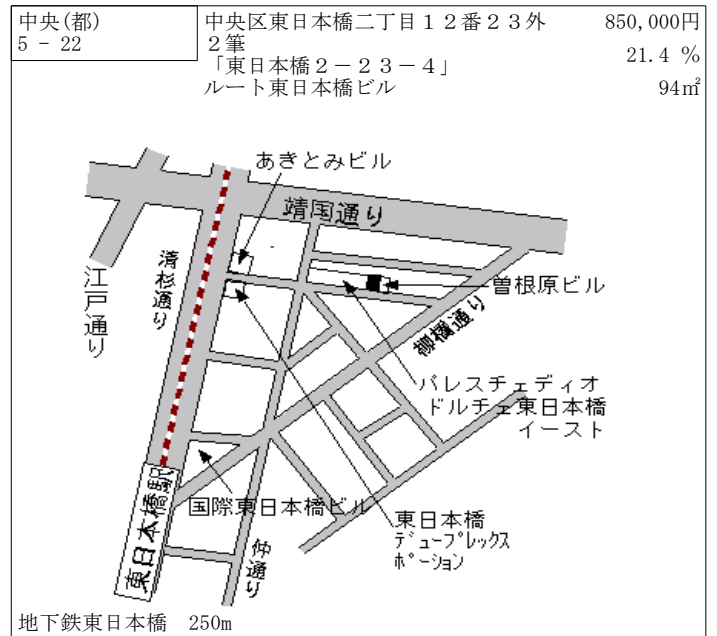
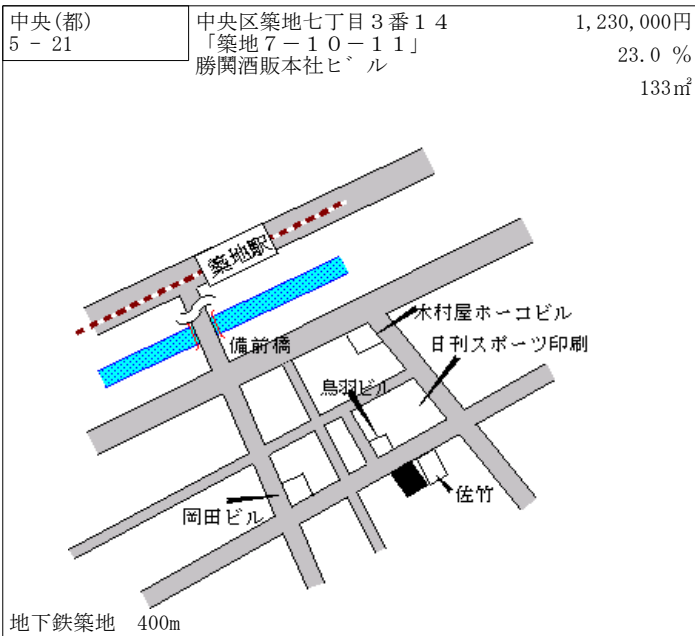
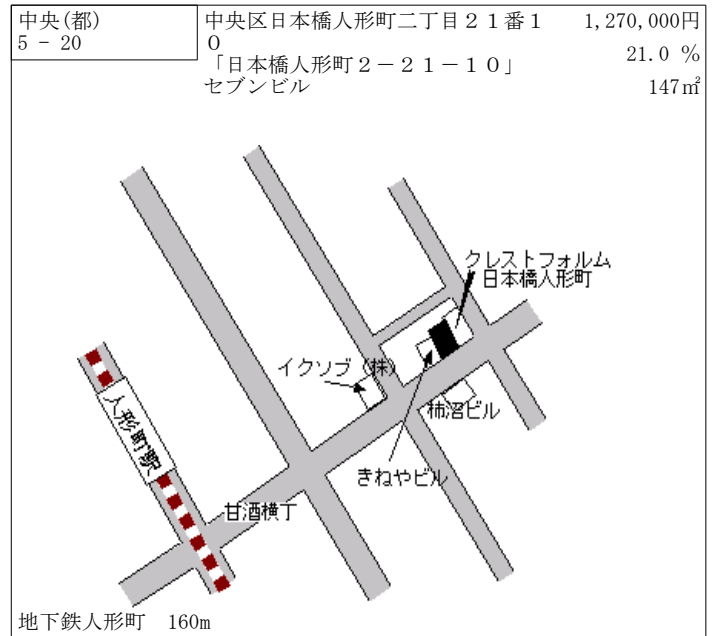
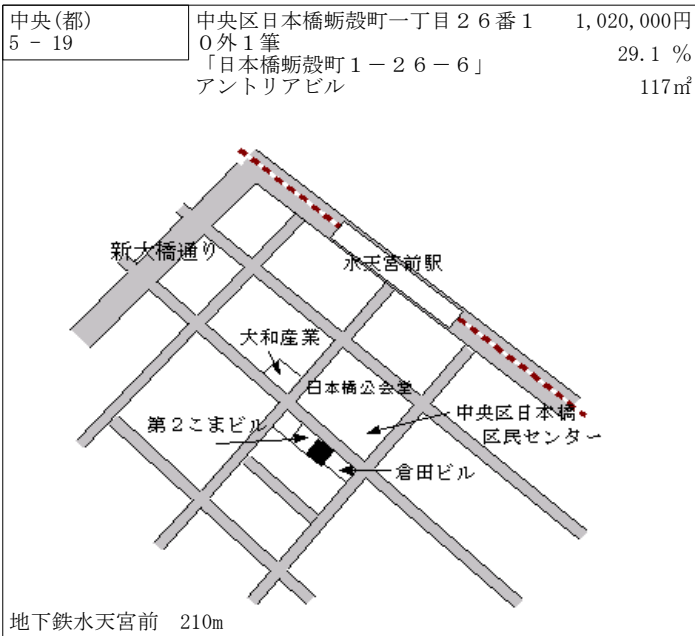
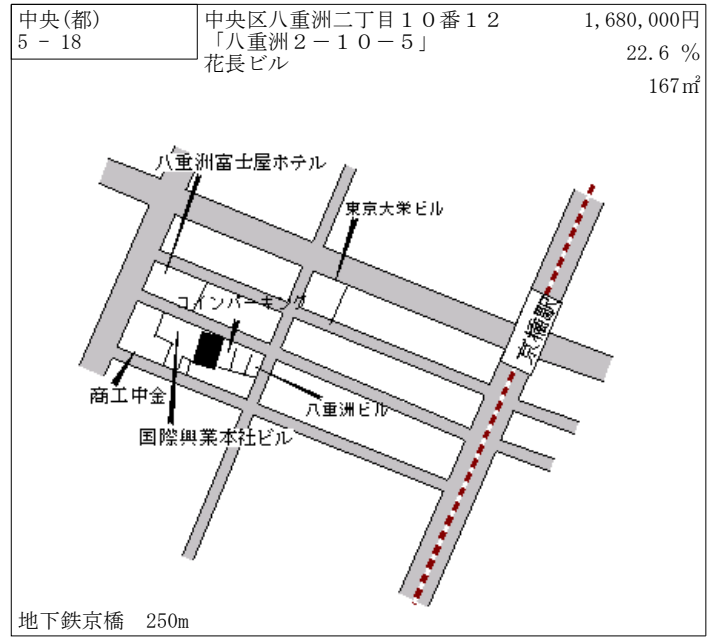
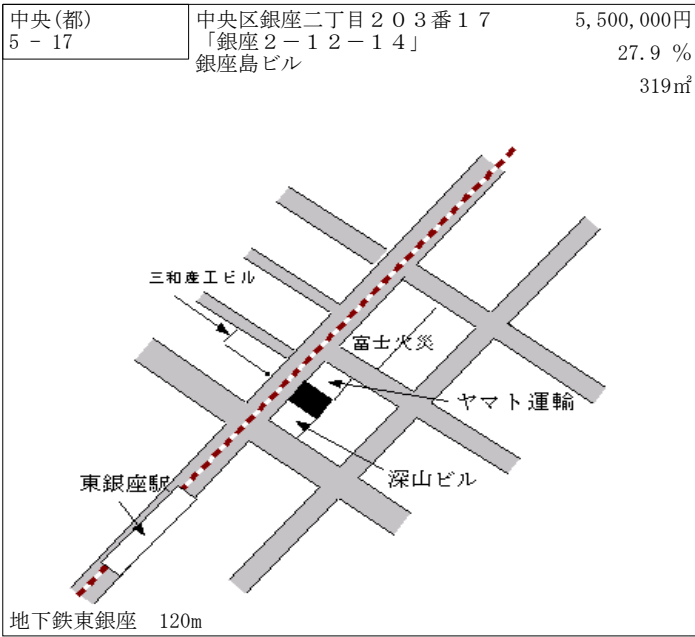

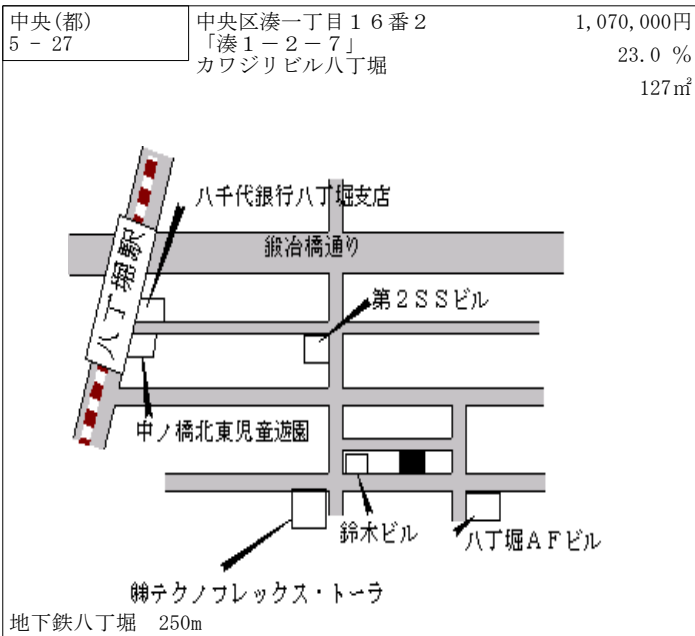
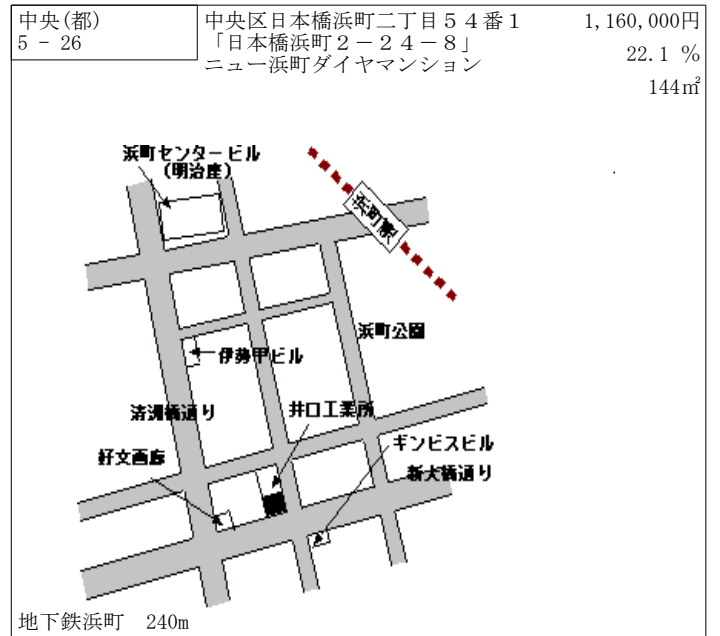
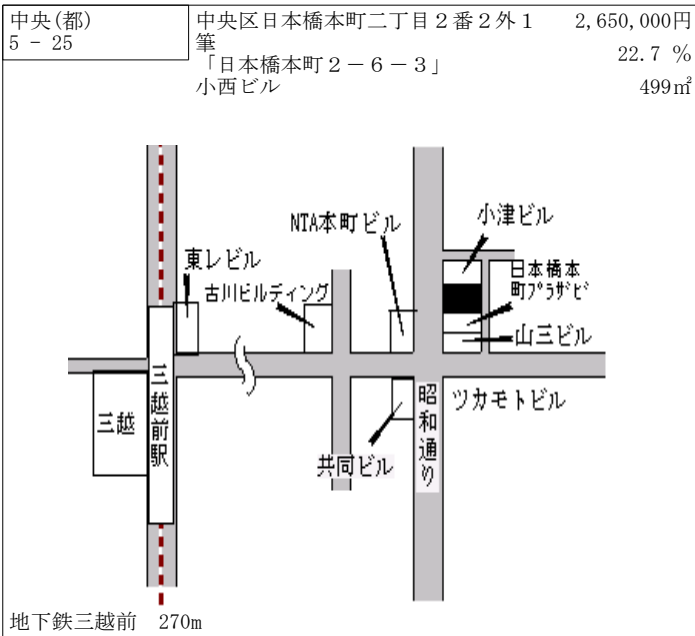
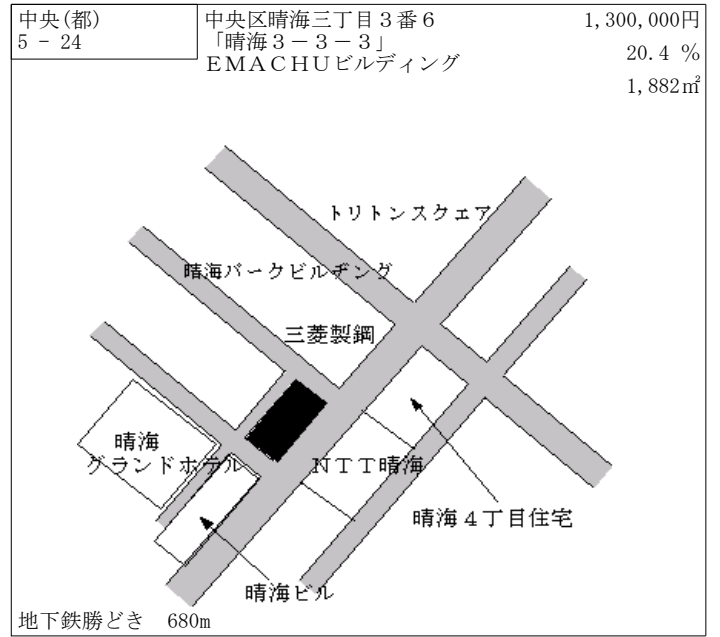
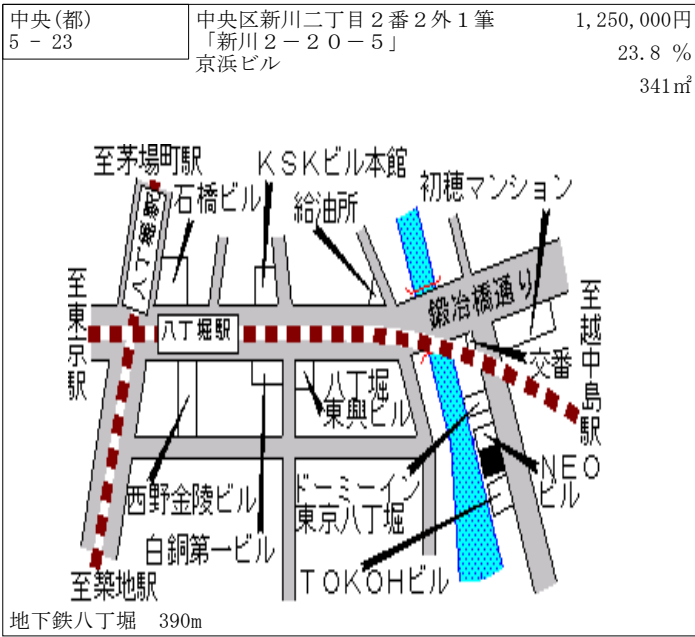

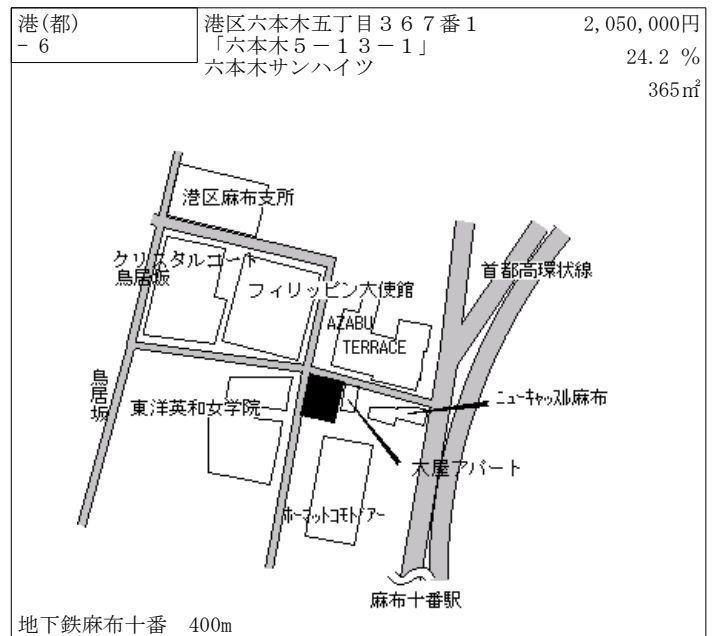
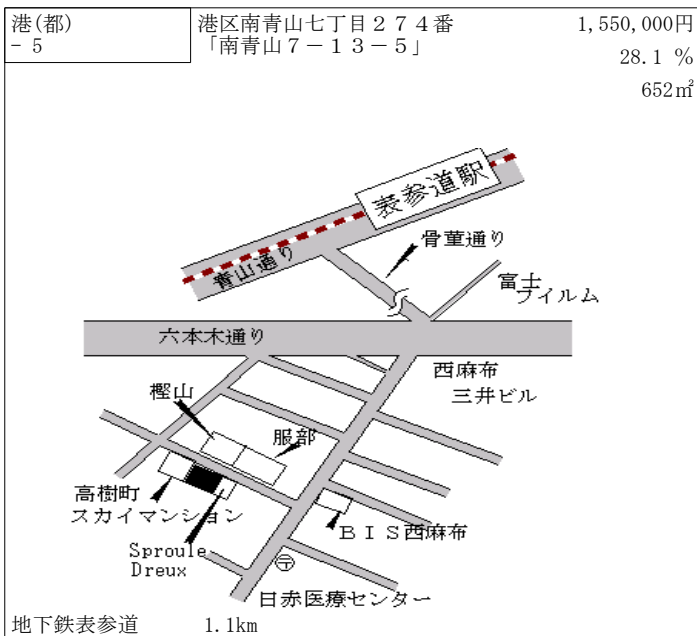
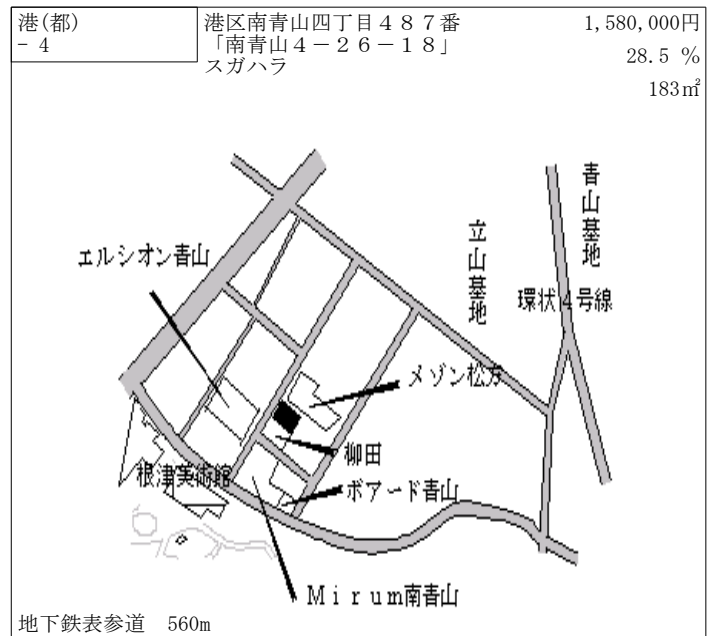
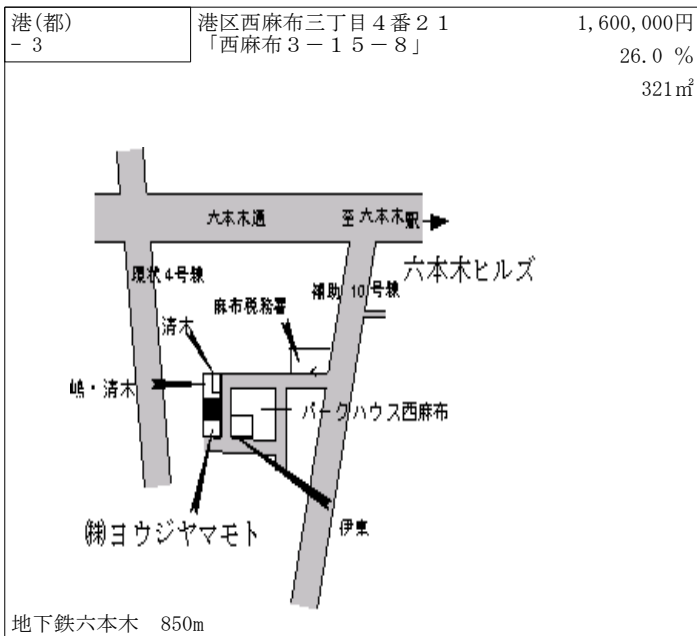
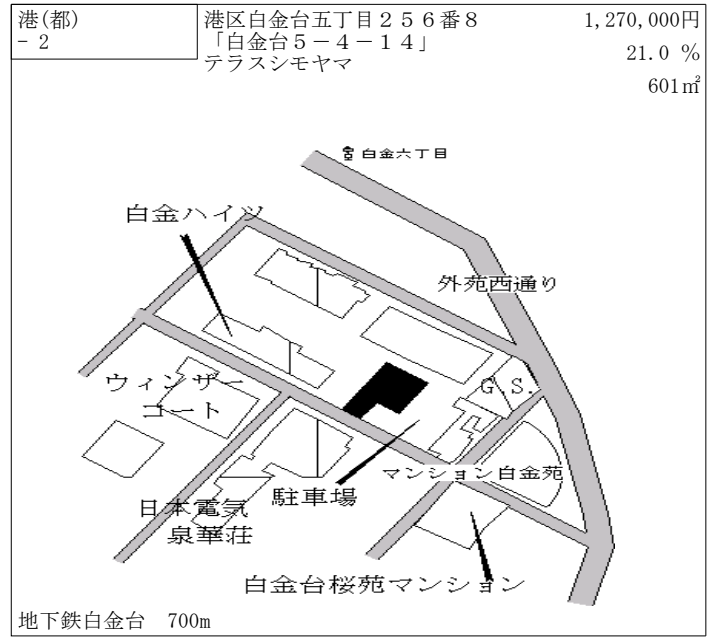
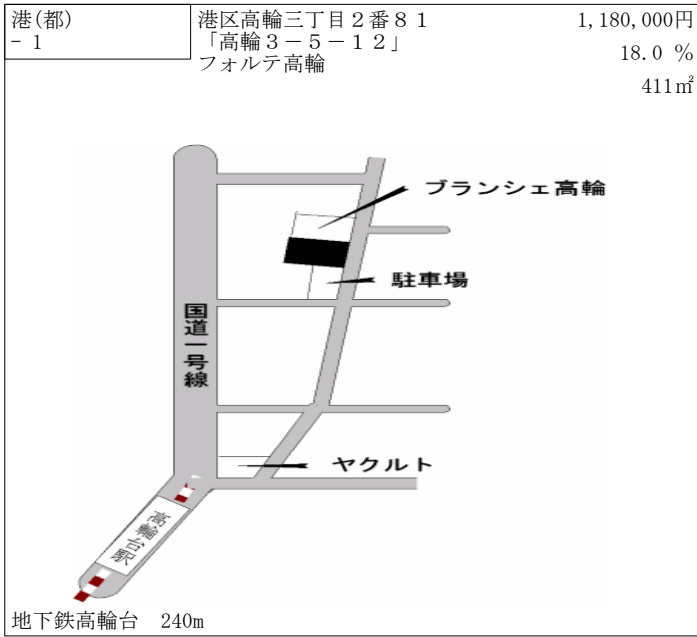

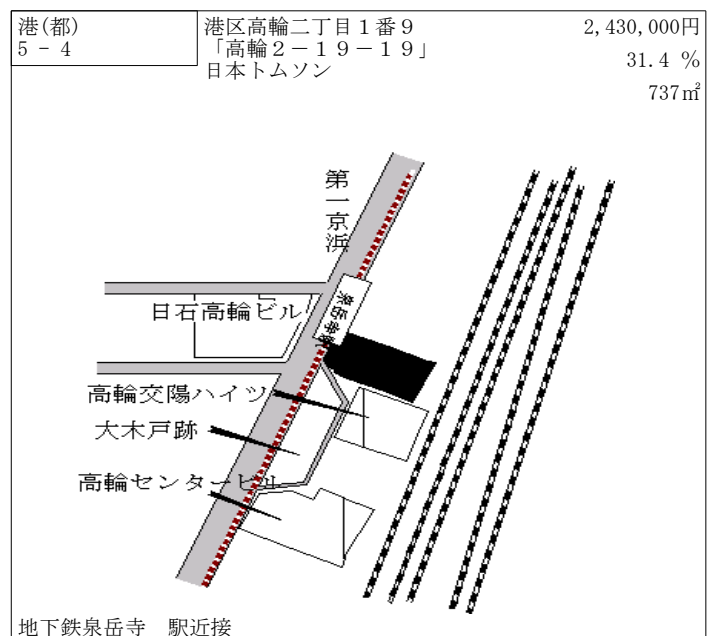
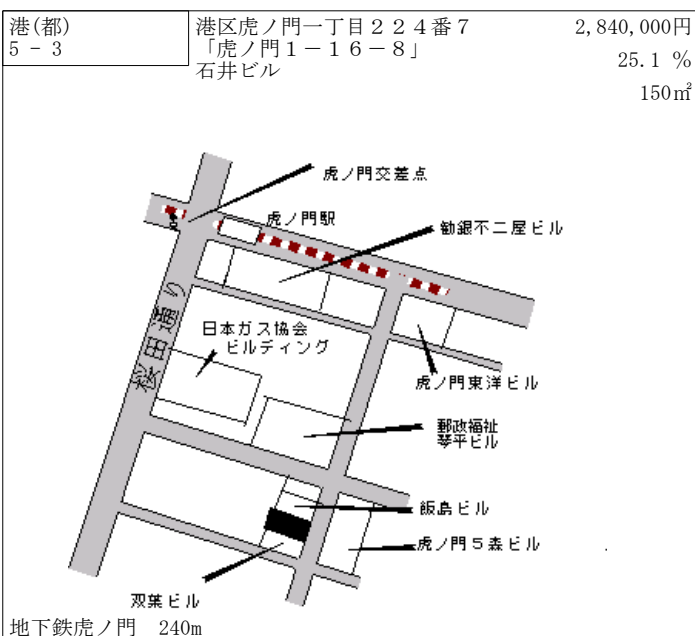
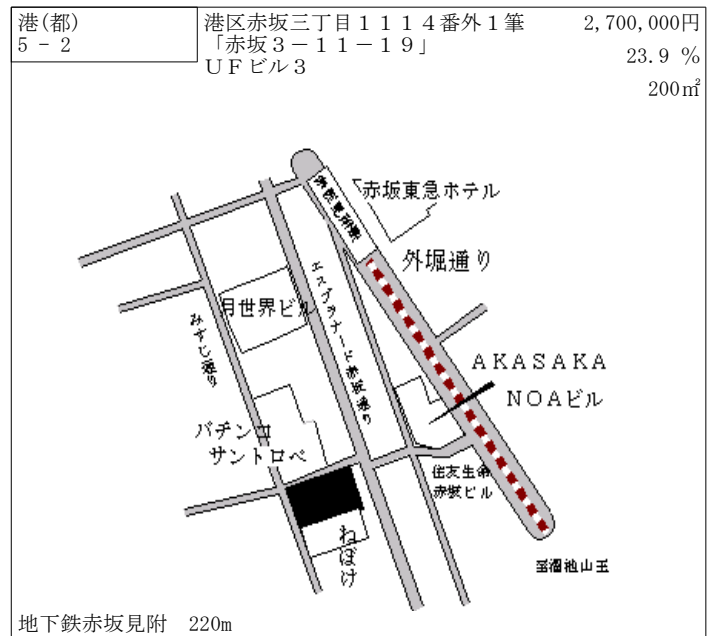
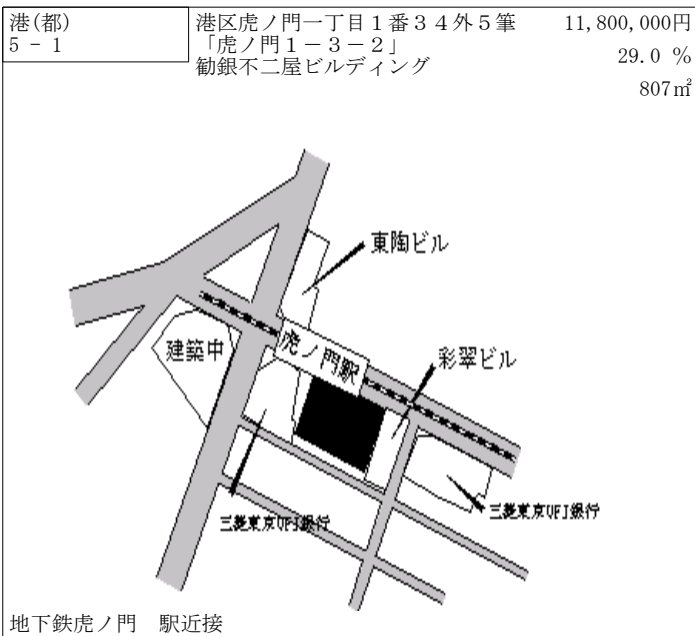
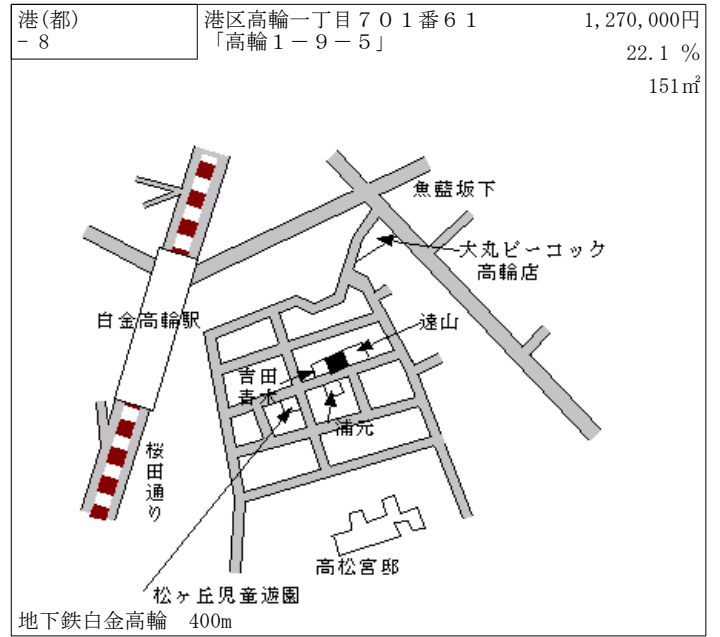
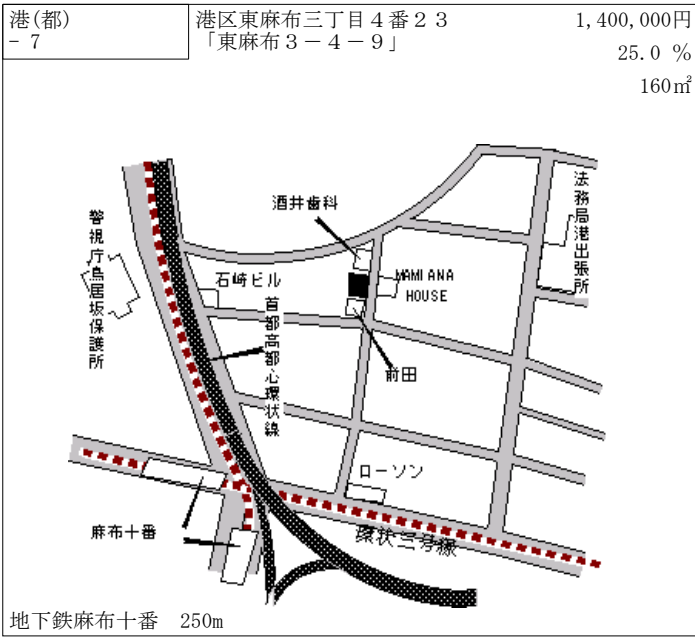

| | | |
|-------------|--------------------------------------|---------------------------------|
| 港(都) 5-5 | 港区新橋一丁目4番1外4筆 「新橋1-8-3」 住友新橋ビル | 11,000,000円 29.4 % 1,052㎡ |
|-------------|--------------------------------------|---------------------------------|

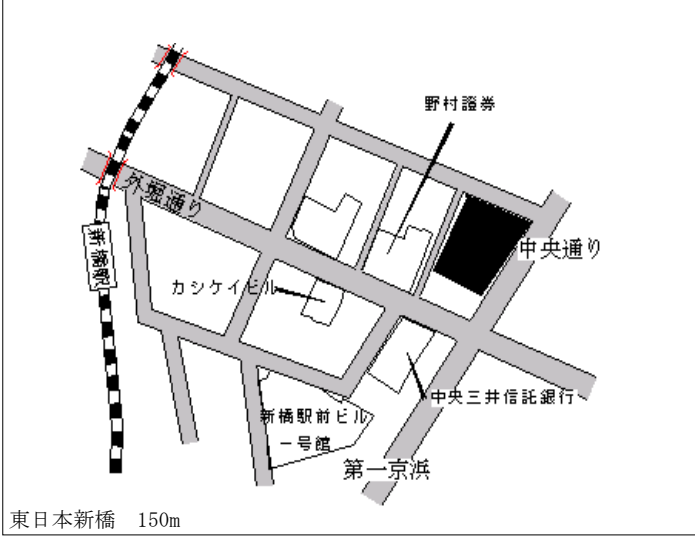

東日本新橋 150m

| | | |
|-------------|--|--------------------------------|
| 港(都) 5-6 | 港区港南二丁目7番1外2筆 「港南2-13-37」 フィリップスエレクトロニクスジャパン | 3,300,000円 30.4 % 2,479㎡ |
|-------------|--|--------------------------------|

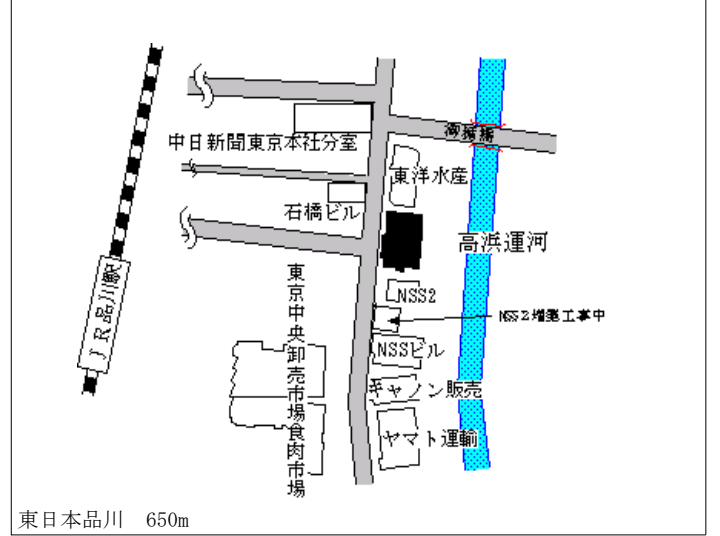

東日本品川 650m

| | | |
|-------------|---|------------------------------|
| 港(都) 5-7 | 港区浜松町一丁目125番10外1筆 「浜松町1-30-11」 ビックエコー | 4,850,000円 31.1 % 271㎡ |
|-------------|---|------------------------------|

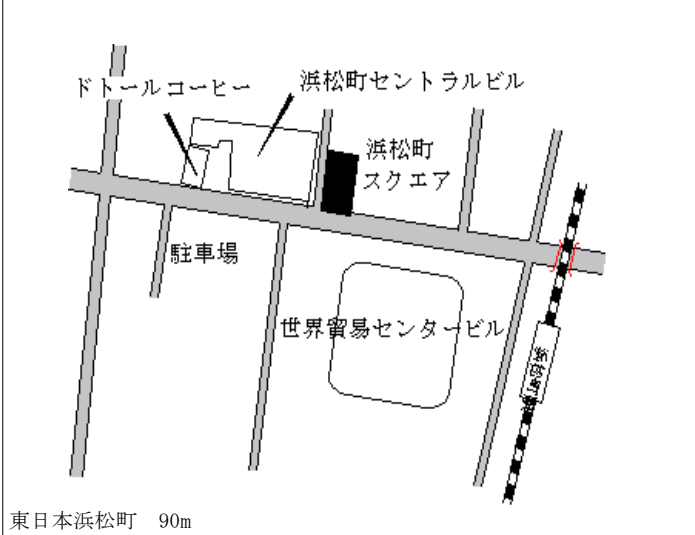

東日本浜松町 90m

| | | |
|-------------|-------------------------------------|------------------------------|
| 港(都) 5-8 | 港区新橋五丁目2番3外1筆 「新橋5-14-4」 新倉ビル | 3,800,000円 31.0 % 259㎡ |
|-------------|-------------------------------------|------------------------------|

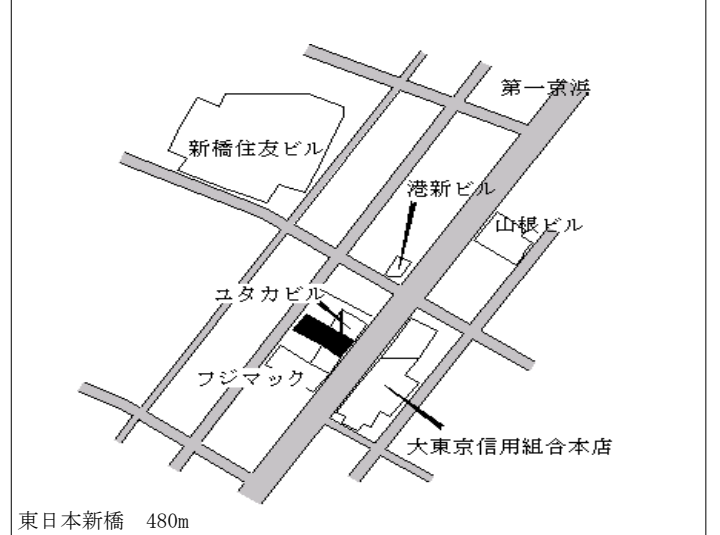

東日本新橋 480m

| | | |
|-------------|--|------------------------------|
| 港(都) 5-9 | 港区新橋六丁目7番1外4筆 「新橋6-17-1」 御成門ビルディング・御成門ビル別館 | 5,500,000円 30.6 % 528㎡ |
|-------------|--|------------------------------|

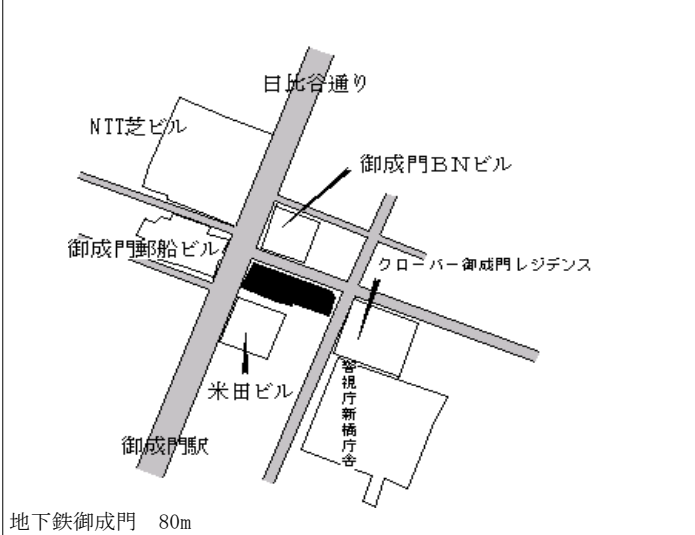

地下鉄御成門 80m

| | | |
|--------------|---------------------------------------|------------------------------|
| 港(都) 5-10 | 港区三田三丁目538番5 「三田3-1-5」 第一奈半利川ビル | 2,400,000円 27.7 % 198㎡ |
|--------------|---------------------------------------|------------------------------|

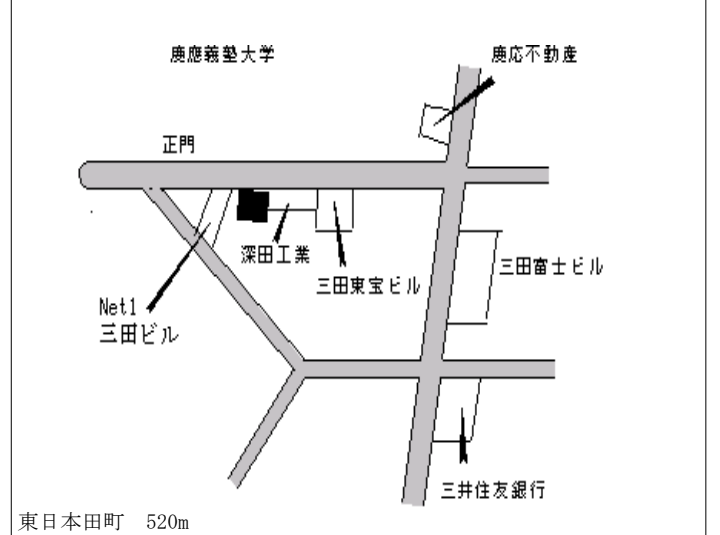

東日本田町 520m

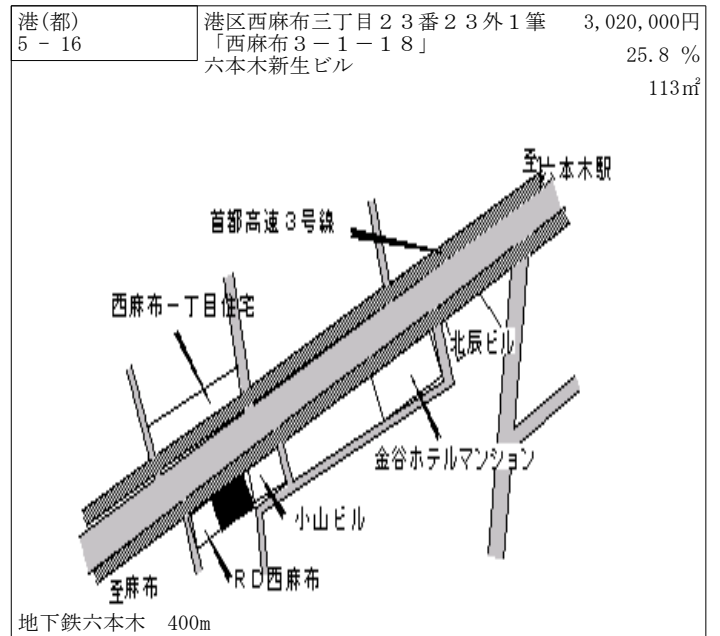
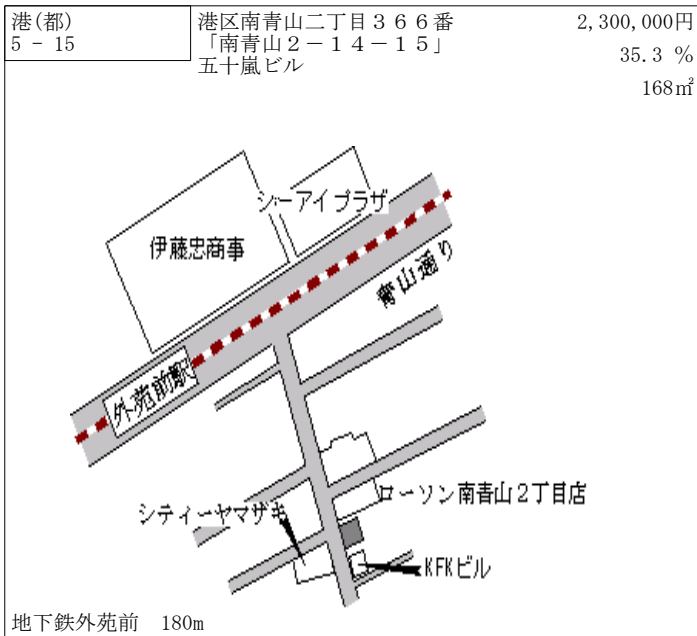
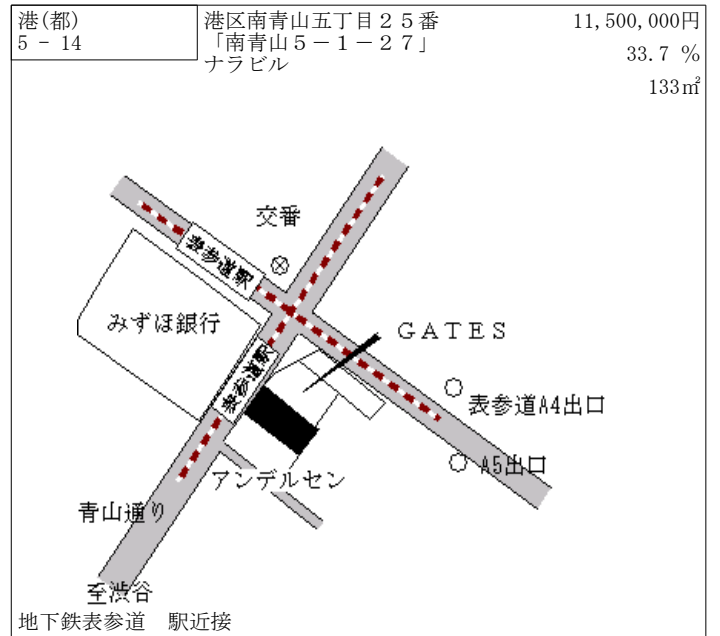
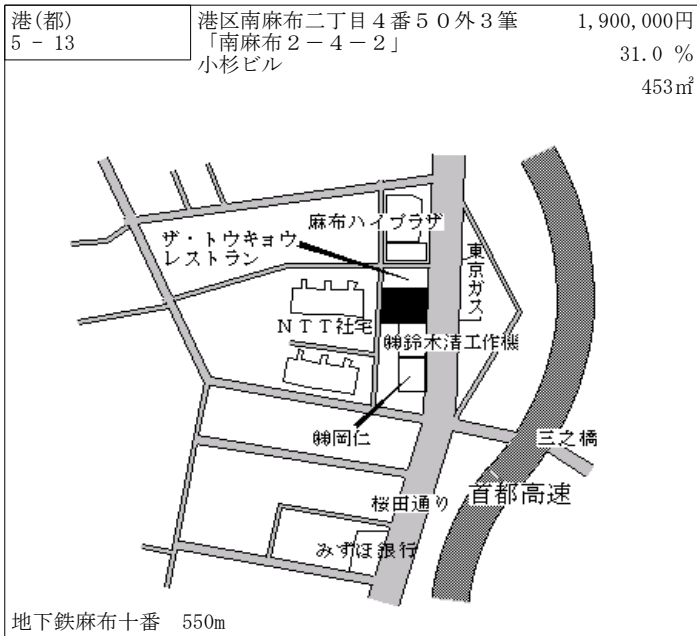
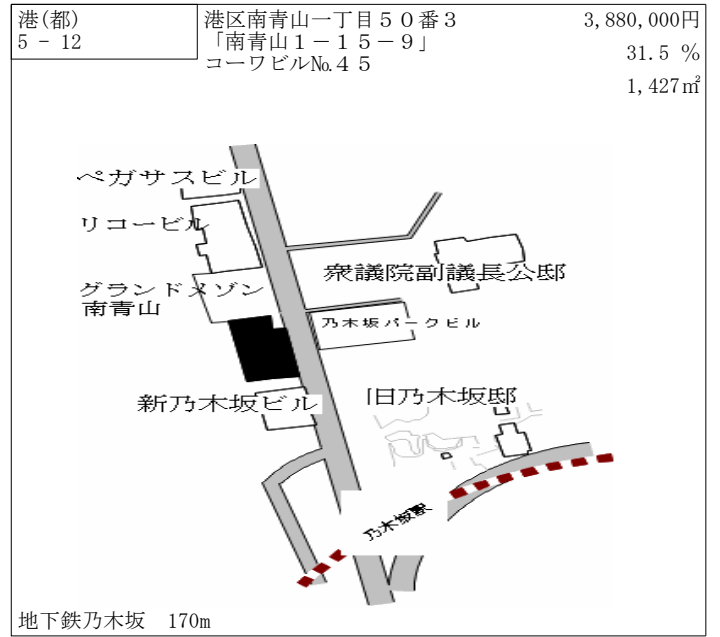
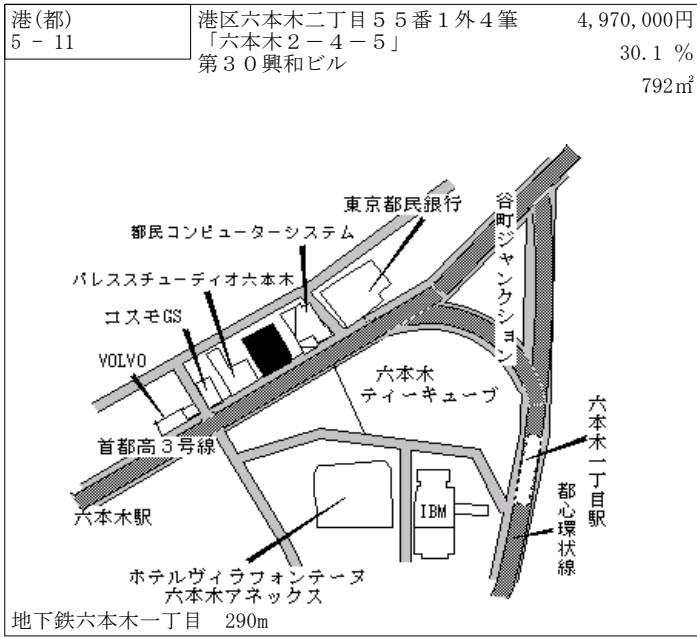

| | | |
|--------------|--|----------------------------|
| 港(都) 5-17 | 港区六本木六丁目311番2 「六本木6-1-5」 福島KDYビル | 3,300,000円 30.4% 67㎡ |
|--------------|--|----------------------------|

地下鉄六本木 85m

| | | |
|--------------|---|-----------------------------|
| 港(都) 5-18 | 港区赤坂二丁目1301番5外1筆 「赤坂2-13-23」 MYビル | 4,650,000円 25.7% 129㎡ |
|--------------|---|-----------------------------|

地下鉄赤坂 90m

| | | |
|--------------|--|----------------------------|
| 港(都) 5-19 | 港区東麻布一丁目16番6 「東麻布1-16-9」 グリッターイースト麻布 | 1,400,000円 25.0% 89㎡ |
|--------------|--|----------------------------|

地下鉄赤羽橋 300m

| | | |
|--------------|--|-----------------------------|
| 港(都) 5-20 | 港区麻布十番二丁目5番2外2筆 「麻布十番2-5-3」 ダイエービル | 2,700,000円 28.6% 101㎡ |
|--------------|--|-----------------------------|

地下鉄麻布十番 300m

| | | |
|--------------|--------------------------------|-----------------------------|
| 港(都) 5-21 | 港区元麻布三丁目27番1外2筆 「元麻布3-1-38」 | 2,550,000円 28.8% 327㎡ |
|--------------|--------------------------------|-----------------------------|

地下鉄六本木 520m

| | | |
|--------------|---|-----------------------------|
| 港(都) 5-22 | 港区南麻布五丁目66番1 「南麻布5-15-25」 広尾六幸館ビル | 2,900,000円 26.1% 671㎡ |
|--------------|---|-----------------------------|

地下鉄広尾 80m

| | | |
|--------------|---|-----------------------------|
| 港(都) 5-23 | 港区芝大門二丁目201番1外3筆 「芝大門2-11-1」 富士ビル | 1,980,000円 27.7% 400㎡ |
|--------------|---|-----------------------------|

地下鉄大門 220m

| | | |
|--------------|--|-----------------------------|
| 港(都) 5-24 | 港区東麻布一丁目10番13 「東麻布1-10-12」 カメダビル | 2,910,000円 25.4% 157㎡ |
|--------------|--|-----------------------------|

地下鉄赤羽橋 260m

| | | |
|--------------|-----------------------------------|-----------------------------|
| 港(都) 5-25 | 港区高輪一丁目71番1 「高輪1-21-3」 千葉ビル | 1,350,000円 22.7% 100㎡ |
|--------------|-----------------------------------|-----------------------------|

地下鉄白金高輪 500m

| | | |
|--------------|---------------------------|----------------------------|
| 港(都) 5-26 | 港区芝浦三丁目1番66 「芝浦3-12-3」 | 2,200,000円 25.7% 81㎡ |
|--------------|---------------------------|----------------------------|

東日本田町 300m

| | | |
|-------------|-------------------------------------|-----------------------------|
| 港(都) 7-1 | 港区芝浦四丁目1番19 「芝浦4-5-11」 五洋芝浦ビル | 1,280,000円 21.9% 446㎡ |
|-------------|-------------------------------------|-----------------------------|

東日本田町 700m

| | | |
|-------------|-----------------------------------|-----------------------------|
| 港(都) 7-2 | 港区海岸三丁目1番26 「海岸3-19-8」 日塩倉庫 | 980,000円 23.3% 2,181㎡ |
|-------------|-----------------------------------|-----------------------------|

ゆりかもめ 芝浦ふ頭 300m

| | | |
|--------------|-------------------------------|----------------------------|
| 新宿(都) - 1 | 新宿区市谷甲良町35番2外1筆 「市谷甲良町1-5」 | 835,000円 18.4 % 219㎡ |
|--------------|-------------------------------|----------------------------|

地下鉄牛込柳町 320m

| | | |
|--------------|---------------------------------|---------------------------|
| 新宿(都) - 2 | 新宿区新宿七丁目93番22外1筆 「新宿7-22-19」 | 570,000円 10.7 % 95㎡ |
|--------------|---------------------------------|---------------------------|

地下鉄東新宿 400m

| | | |
|--------------|--------------------------------|----------------------------|
| 新宿(都) - 3 | 新宿区百人町二丁目330番4 「百人町2-20-21」 | 634,000円 15.3 % 112㎡ |
|--------------|--------------------------------|----------------------------|

東日本大久保 240m

| | | |
|--------------|---------------------------------|----------------------------|
| 新宿(都) - 4 | 新宿区高田馬場三丁目309番9 「高田馬場3-20-8」 | 545,000円 15.0 % 102㎡ |
|--------------|---------------------------------|----------------------------|

東日本高田馬場 750m

| | | |
|--------------|--------------------------------|----------------------------|
| 新宿(都) - 5 | 新宿区上落合三丁目830番6 「上落合3-20-15」 | 485,000円 14.1 % 155㎡ |
|--------------|--------------------------------|----------------------------|

地下鉄中井 400m

| | | |
|--------------|------------|----------------------------|
| 新宿(都) - 6 | 新宿区南横町70番2 | 573,000円 11.3 % 115㎡ |
|--------------|------------|----------------------------|

地下鉄牛込柳町 450m

| | | |
|--------------|---------------------------------|----------------------------|
| 新宿(都) - 7 | 新宿区中落合三丁目1586番4 「中落合3-26-18」 | 530,000円 11.6 % 204㎡ |
|--------------|---------------------------------|----------------------------|

地下鉄落合南長崎 350m

| | | |
|--------------|---|----------------------------|
| 新宿(都) - 8 | 新宿区北新宿二丁目458番13 「北新宿2-12-5」 コーポ銀鈴 | 540,000円 14.9 % 132㎡ |
|--------------|---|----------------------------|

地下鉄西新宿 800m

| | | |
|--------------|--|----------------------------|
| 新宿(都) - 9 | 新宿区高田馬場一丁目182番32 外1筆 「高田馬場1-21-21」 | 655,000円 16.1 % 205㎡ |
|--------------|--|----------------------------|

東日本高田馬場 480m

| | | |
|---------------|-----------------------------|---------------------------|
| 新宿(都) - 10 | 新宿区戸山一丁目43番260 「戸山1-7-4」 | 577,000円 12.7 % 99㎡ |
|---------------|-----------------------------|---------------------------|

地下鉄若松河田 480m

| | | |
|---------------|----------------|----------------------------|
| 新宿(都) - 11 | 新宿区若宮町26番17外1筆 | 860,000円 17.3 % 196㎡ |
|---------------|----------------|----------------------------|

東日本飯田橋 450m

| | | |
|---------------|-----------|----------------------------|
| 新宿(都) - 12 | 新宿区大京町6番8 | 785,000円 17.2 % 201㎡ |
|---------------|-----------|----------------------------|

地下鉄四谷三丁目 300m

| | | |
|--------------|--|----------------------------|
| 新宿(都) 5-1 | 新宿区歌舞伎町一丁目18番10 「歌舞伎町1-18-10」 吉川ビル | 6,600,000円 17.9% 89㎡ |
|--------------|--|----------------------------|

東日本新宿 400m

| | | |
|--------------|--|------------------------------|
| 新宿(都) 5-2 | 新宿区新宿三丁目802番6外2筆 「新宿3-18-5」 猪山興業ビル | 12,500,000円 26.3% 488㎡ |
|--------------|--|------------------------------|

東日本新宿 200m

| | | |
|--------------|---|-----------------------------|
| 新宿(都) 5-3 | 新宿区新宿三丁目102番10外3筆 「新宿3-33-10」 新宿モリエールビル | 7,000,000円 20.7% 322㎡ |
|--------------|---|-----------------------------|

地下鉄新宿三丁目 120m

| | | |
|--------------|---|------------------------------|
| 新宿(都) 5-4 | 新宿区西新宿一丁目18番2 「西新宿1-18-2」 新宿第10大京ビル | 15,000,000円 33.9% 235㎡ |
|--------------|---|------------------------------|

東日本新宿 170m

| | | |
|--------------|----------------------------------|-----------------------------|
| 新宿(都) 5-5 | 新宿区揚場町3番4外1筆 「揚場町2-19」 徳ビル | 1,920,000円 20.8% 127㎡ |
|--------------|----------------------------------|-----------------------------|

東日本飯田橋 200m

| | | |
|--------------|-------------------------|-----------------------------|
| 新宿(都) 5-6 | 新宿区市谷柳町24番3 カサ・デ・ヨシミ | 1,320,000円 24.5% 160㎡ |
|--------------|-------------------------|-----------------------------|

地下鉄牛込柳町 160m

| | | |
|--------------|--|-----------------------------|
| 新宿(都) 5-7 | 新宿区歌舞伎町二丁目435番15 「歌舞伎町2-19-13」 ASKビル | 1,780,000円 21.1% 188㎡ |
|--------------|--|-----------------------------|

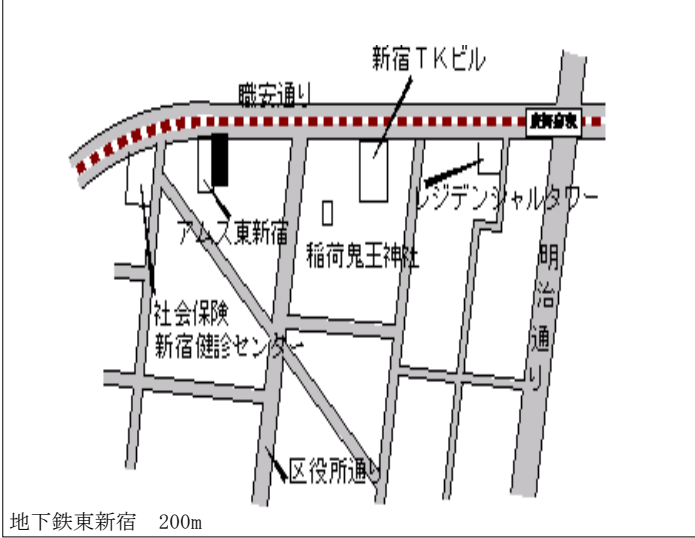

地下鉄東新宿 200m

| | | |
|--------------|--|-----------------------------|
| 新宿(都) 5-8 | 新宿区高田馬場四丁目153番8外 1筆 「高田馬場4-8-4」 ORAGAビル | 3,030,000円 19.3% 277㎡ |
|--------------|--|-----------------------------|

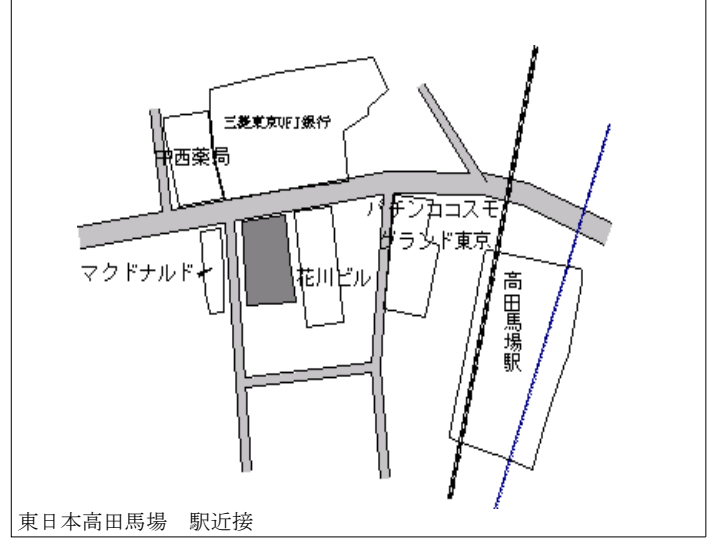

東日本高田馬場 駅近接

| | | |
|--------------|--|-----------------------------|
| 新宿(都) 5-9 | 新宿区新宿一丁目4番5外3筆 「新宿1-4-12」 トステム新宿ビル | 3,300,000円 23.6% 484㎡ |
|--------------|--|-----------------------------|

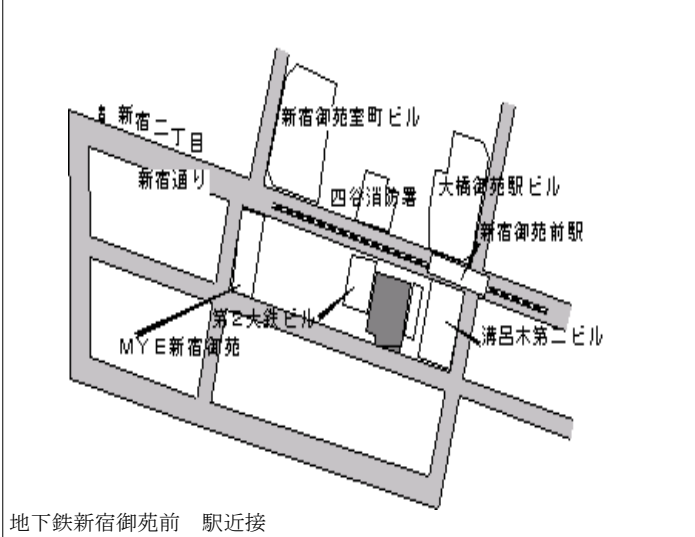

地下鉄新宿御苑前 駅近接

| | | |
|---------------|--|------------------------------|
| 新宿(都) 5-10 | 新宿区新宿三丁目5番2外2筆 「新宿3-5-4」 レインボービレッジ | 10,400,000円 35.1% 972㎡ |
|---------------|--|------------------------------|

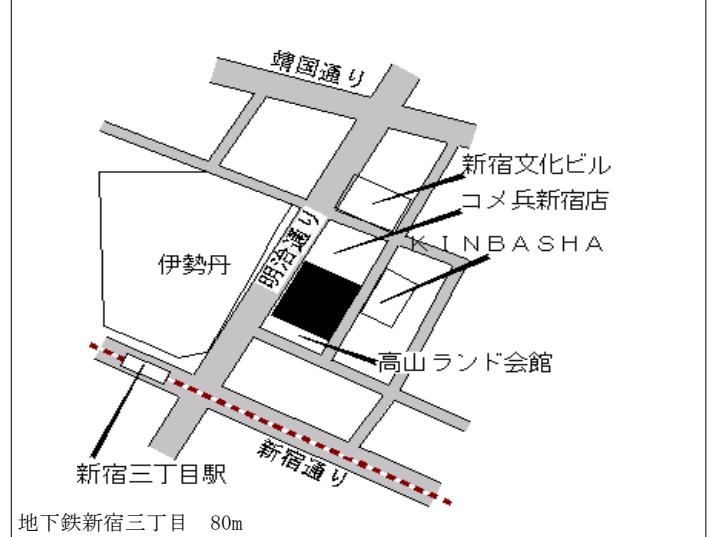

地下鉄新宿三丁目 80m

| | | |
|---------------|--|-----------------------------|
| 新宿(都) 5-11 | 新宿区百人町一丁目193番5 「百人町1-16-14」 坂田ビル | 1,800,000円 16.1% 148㎡ |
|---------------|--|-----------------------------|

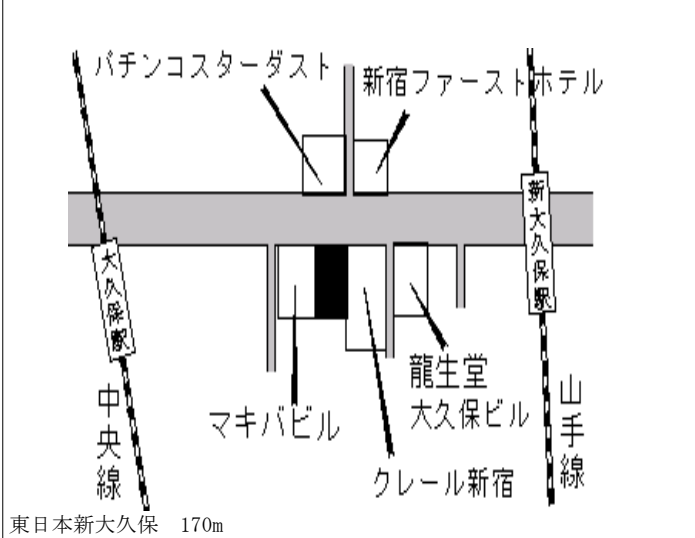

東日本新大久保 170m

| | | |
|---------------|---|---------------------------|
| 新宿(都) 5-12 | 新宿区中落合一丁目1923番9外 1筆 「中落合1-17-6」 有限会社ハトヤ豆腐店 | 750,000円 11.1% 128㎡ |
|---------------|---|---------------------------|

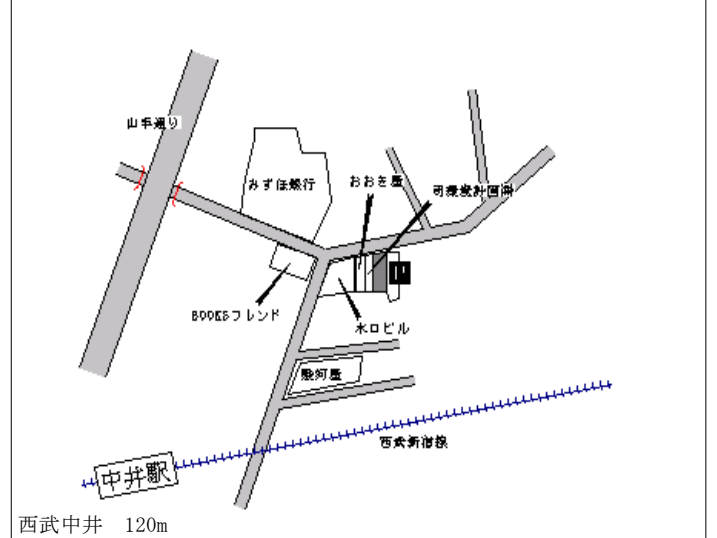

西武中井 120m

| | | |
|---------------|---------------------------------|-----------------------------|
| 新宿(都) 5-13 | 新宿区細工町27番4 「細工町3-16」 北町ビル | 1,040,000円 19.5% 104㎡ |
|---------------|---------------------------------|-----------------------------|

地下鉄牛込神楽坂 160m

| | | |
|---------------|-------------------------------|-----------------------------|
| 新宿(都) 5-14 | 新宿区山吹町261番1外1筆 城北信用組合江戸川支店 | 1,200,000円 20.0% 207㎡ |
|---------------|-------------------------------|-----------------------------|

地下鉄江戸川橋 200m

| | | |
|---------------|----------------------------|-----------------------------|
| 新宿(都) 5-15 | 新宿区四谷三丁目1番8 東京都トラック総合会館 | 3,680,000円 26.9% 533㎡ |
|---------------|----------------------------|-----------------------------|

地下鉄四谷三丁目 170m

| | | |
|---------------|---|-----------------------------|
| 新宿(都) 5-16 | 新宿区西新宿三丁目141番3外1 筆 「西新宿3-2-5」 富士化学ビル | 5,420,000円 19.9% 808㎡ |
|---------------|---|-----------------------------|

東日本新宿 640m

| | | |
|---------------|---|---------------------------|
| 新宿(都) 5-17 | 新宿区北新宿一丁目353番61 「北新宿1-12-12」 MIビル | 965,000円 19.1% 177㎡ |
|---------------|---|---------------------------|

東日本大久保 320m

| | | |
|---------------|--|-----------------------------|
| 新宿(都) 5-18 | 新宿区西早稲田二丁目662番1 「西早稲田2-20-9」 西早稲田オーシャンビル | 1,400,000円 26.1% 810㎡ |
|---------------|--|-----------------------------|

東日本高田馬場 800m

| | | |
|---------------|----------------------------|-----------------------------|
| 新宿(都) 5-19 | 新宿区原町三丁目34番1 株式会社三井住友銀行 | 1,280,000円 25.5% 175㎡ |
|---------------|----------------------------|-----------------------------|

地下鉄若松河田 300m

| | | |
|---------------|---------------------------------------|-----------------------------|
| 新宿(都) 5-20 | 新宿区新宿五丁目1017番 「新宿5-15-6」 新宿光陽ビル | 2,920,000円 21.7% 348㎡ |
|---------------|---------------------------------------|-----------------------------|

地下鉄新宿三丁目 420m

| | | |
|---------------|---|-----------------------------|
| 新宿(都) 5-21 | 新宿区新宿一丁目34番18 「新宿1-34-15」 新宿エステートビル | 2,080,000円 18.9% 216㎡ |
|---------------|---|-----------------------------|

地下鉄新宿御苑前 370m

| | | |
|---------------|--|-----------------------------|
| 新宿(都) 5-22 | 新宿区北新宿一丁目351番22 「北新宿1-7-20」 アルテビル北新宿 | 2,200,000円 19.6% 106㎡ |
|---------------|--|-----------------------------|

東日本大久保 200m

| | | |
|---------------|--|-----------------------------|
| 新宿(都) 5-23 | 新宿区西新宿七丁目118番11 「西新宿7-18-19」 新宿税理士ビル第2別館佐竹ビル | 1,300,000円 20.4% 200㎡ |
|---------------|--|-----------------------------|

地下鉄新宿西口 300m

| | | |
|---------------|---|-----------------------------|
| 新宿(都) 5-24 | 新宿区西新宿七丁目122番1外4 筆 「西新宿7-21-22」 新宿ロイヤルビル | 4,420,000円 25.2% 574㎡ |
|---------------|---|-----------------------------|

地下鉄西新宿 190m

| | | |
|---------------|---|------------------------------|
| 新宿(都) 5-25 | 新宿区西新宿五丁目559番7 「西新宿5-5-2」 O F 西新宿ビル | 1,870,000円 19.1 % 145㎡ |
|---------------|---|------------------------------|

地下鉄西新宿五丁目 600m

| | | |
|---------------|------------------------------|------------------------------|
| 新宿(都) 5-26 | 新宿区新宿一丁目31番28 「新宿1-31-16」 | 1,450,000円 16.0 % 113㎡ |
|---------------|------------------------------|------------------------------|

地下鉄新宿御苑前 200m

| | | |
|---------------|--|----------------------------|
| 新宿(都) 5-27 | 新宿区中落合二丁目1113番4 「中落合2-8-9」 モナーク新宿下落合 | 775,000円 19.6 % 193㎡ |
|---------------|--|----------------------------|

西武下落合 230m

| | | |
|--------------|------------------------------|----------------------------|
| 新宿(都) 7-1 | 新宿区東五軒町15番1外2筆 「東五軒町3-28」 | 850,000円 19.7 % 661㎡ |
|--------------|------------------------------|----------------------------|

東日本飯田橋 630m

| | | |
|--------------|------------------------------|---------------------------|
| 文京(都) - 1 | 文京区大塚四丁目41番71 「大塚4-13-13」 | 893,000円 25.1% 412㎡ |
|--------------|------------------------------|---------------------------|

地下鉄新大塚 600m

| | | |
|--------------|------------------------------|-----------------------------|
| 文京(都) - 2 | 文京区西片一丁目10番272 「西片1-11-5」 | 1,090,000円 24.7% 153㎡ |
|--------------|------------------------------|-----------------------------|

地下鉄春日 400m

| | | |
|--------------|-------------------------------|---------------------------|
| 文京(都) - 3 | 文京区千石三丁目30番3外1筆 「千石3-18-6」 | 775,000円 24.0% 246㎡ |
|--------------|-------------------------------|---------------------------|

地下鉄千石 800m

| | | |
|--------------|--------------------------------|---------------------------|
| 文京(都) - 4 | 文京区千駄木一丁目50番113 「千駄木1-11-8」 | 875,000円 25.0% 163㎡ |
|--------------|--------------------------------|---------------------------|

地下鉄千駄木 550m

| | | |
|--------------|------------------------------|---------------------------|
| 文京(都) - 5 | 文京区白山四丁目310番16 「白山4-29-9」 | 810,000円 26.2% 289㎡ |
|--------------|------------------------------|---------------------------|

地下鉄白山 500m

| | | |
|--------------|------------------------------|---------------------------|
| 文京(都) - 6 | 文京区小石川五丁目11番5 「小石川5-11-3」 | 890,000円 21.9% 258㎡ |
|--------------|------------------------------|---------------------------|

地下鉄茗荷谷 500m

| | | |
|--------------|-------------------------------|----------------------------|
| 文京(都) - 7 | 文京区小石川二丁目19番19 「小石川2-9-13」 | 950,000円 25.0 % 335㎡ |
|--------------|-------------------------------|----------------------------|

地下鉄春日 440m

| | | |
|----------------|-------------------------------------|------------------------------|
| 文京(都) 5 - 1 | 文京区関口一丁目44番16 「関口1-44-5」 杉山ビル | 1,140,000円 23.9 % 122㎡ |
|----------------|-------------------------------------|------------------------------|

地下鉄江戸川橋 230m

| | | |
|----------------|---|------------------------------|
| 文京(都) 5 - 2 | 文京区小石川一丁目2番5外5筆 「小石川1-3-21」 日本生命春日町第2ビル | 1,900,000円 26.7 % 778㎡ |
|----------------|---|------------------------------|

地下鉄春日 駅近接

| | | |
|----------------|----------------------------------|------------------------------|
| 文京(都) 5 - 3 | 文京区大塚三丁目5番3 「大塚3-5-2」 佐和ビル | 1,150,000円 30.4 % 105㎡ |
|----------------|----------------------------------|------------------------------|

地下鉄茗荷谷 270m

| | | |
|----------------|--|------------------------------|
| 文京(都) 5 - 4 | 文京区本駒込五丁目4番7 「本駒込5-4-6」 ウイスターリア本駒込 | 1,120,000円 25.8 % 339㎡ |
|----------------|--|------------------------------|

東日本駒込 500m

| | | |
|----------------|---|------------------------------|
| 文京(都) 5 - 5 | 文京区本郷四丁目304番3外1筆 「本郷4-1-3」 シャルム80 | 1,780,000円 29.0 % 159㎡ |
|----------------|---|------------------------------|

地下鉄本郷三丁目 120m

| | | |
|--------------|--------------------------------------|-----------------------------|
| 文京(都) 5-6 | 文京区湯島一丁目304番3 「湯島1-11-10」 石島ビル | 1,400,000円 23.9% 129㎡ |
|--------------|--------------------------------------|-----------------------------|

東日本御茶ノ水 450m

| | | |
|--------------|---|-----------------------------|
| 文京(都) 5-7 | 文京区千駄木三丁目176番4外2 筆 「千駄木3-46-2」 レクサーサービス千駄木ビル | 1,050,000円 28.7% 190㎡ |
|--------------|---|-----------------------------|

地下鉄千駄木 360m

| | | |
|--------------|--|--------------------------|
| 文京(都) 5-8 | 文京区本駒込2丁目28番86 「本駒込2-9-5」 トウキョービルディング(旧白山通り) | 889,000円 24.0% 92㎡ |
|--------------|--|--------------------------|

千石 130m

| | | |
|--------------|---|-----------------------------|
| 文京(都) 5-9 | 文京区小石川五丁目3番22 「小石川5-3-4」 ラ・ヴェリエール文京 | 1,360,000円 32.0% 143㎡ |
|--------------|---|-----------------------------|

地下鉄茗荷谷 220m

| | | |
|---------------|---|----------------------------|
| 文京(都) 5-10 | 文京区本駒込一丁目16番4 「本駒込1-1-24」 ダニーシェーズ | 1,160,000円 23.8% 79㎡ |
|---------------|---|----------------------------|

地下鉄本駒込 100m

| | | |
|--------------|-------------------------------|---------------------------|
| 文京(都) 7-1 | 文京区小石川五丁目31番10 「小石川5-31-8」 | 770,000円 24.2% 104㎡ |
|--------------|-------------------------------|---------------------------|

地下鉄茗荷谷 530m

| | | |
|--------------|-------------------------------|----------------------------|
| 台東(都) - 1 | 台東区上野桜木一丁目16番6 「上野桜木1-1-5」 | 780,000円 20.0 % 147㎡ |
|--------------|-------------------------------|----------------------------|

東日本鶯谷 640m

| | | |
|--------------|-------------------------------|----------------------------|
| 台東(都) - 2 | 台東区根岸五丁目102番10 「根岸5-10-15」 | 529,000円 15.0 % 191㎡ |
|--------------|-------------------------------|----------------------------|

地下鉄三ノ輪 430m

| | | |
|----------------|-----------------------------------|-----------------------------|
| 台東(都) 5 - 1 | 台東区浅草一丁目33番5 「浅草1-28-1」 フクヤ | 1,120,000円 23.1 % 46㎡ |
|----------------|-----------------------------------|-----------------------------|

地下鉄浅草 370m

| | | |
|----------------|---|---------------------------|
| 台東(都) 5 - 2 | 台東区台東三丁目176番3外1筆 「台東3-1-8」 ユーカリビル | 942,000円 18.0 % 81㎡ |
|----------------|---|---------------------------|

地下鉄新御徒町 380m

| | | |
|----------------|---------------------------------|----------------------------|
| 台東(都) 5 - 3 | 台東区寿一丁目8番7 「寿1-14-8」 小川ビル | 525,000円 18.8 % 100㎡ |
|----------------|---------------------------------|----------------------------|

地下鉄田原町 300m

| | | |
|----------------|--|----------------------------|
| 台東(都) 5 - 4 | 台東区浅草七丁目51番2 「浅草7-2-7」 日本モードシューズ | 630,000円 18.9 % 132㎡ |
|----------------|--|----------------------------|

地下鉄浅草 740m

| | | |
|--------------|---------------------------|---------------------------|
| 台東(都) 5-5 | 台東区駒形一丁目5番5 「駒形1-4-15」 | 990,000円 16.5% 219㎡ |
|--------------|---------------------------|---------------------------|

至春日通り
地下鉄浅草 190m

| | | |
|--------------|--------------------------------------|--------------------------|
| 台東(都) 5-6 | 台東区浅草六丁目104番1 「浅草6-41-3」 武の井ビル | 545,000円 16.0% 93㎡ |
|--------------|--------------------------------------|--------------------------|

至浅草
地下鉄浅草 1km

| | | |
|--------------|---|---------------------------|
| 台東(都) 5-7 | 台東区三ノ輪一丁目181番1外1 筆 「三ノ輪1-28-10」 洋服の青山 (マルシマビル) | 845,000円 19.9% 412㎡ |
|--------------|---|---------------------------|

至上
地下鉄三ノ輪 60m

| | | |
|--------------|--|-----------------------------|
| 台東(都) 5-8 | 台東区浅草橋一丁目22番2 「浅草橋1-18-10」 アックビル | 2,250,000円 14.2% 198㎡ |
|--------------|--|-----------------------------|

東日本浅草橋 駅近接

| | | |
|--------------|--|-----------------------------|
| 台東(都) 5-9 | 台東区上野五丁目76番2 「上野5-15-13」 真多呂人形会館 | 2,030,000円 20.1% 136㎡ |
|--------------|--|-----------------------------|

地下鉄仲御徒町 駅近接

| | | |
|---------------|---|---------------------------|
| 台東(都) 5-10 | 台東区松が谷三丁目400番2 「松が谷3-11-3」 大東硝子建材 | 562,000円 17.1% 119㎡ |
|---------------|---|---------------------------|

地下鉄入谷 620m

| | | |
|---------------|--------------------------------------|-----------------------------|
| 台東(都) 5-11 | 台東区東上野三丁目106番 「東上野3-33-9」 戸邊ビル | 1,450,000円 17.9% 159㎡ |
|---------------|--------------------------------------|-----------------------------|

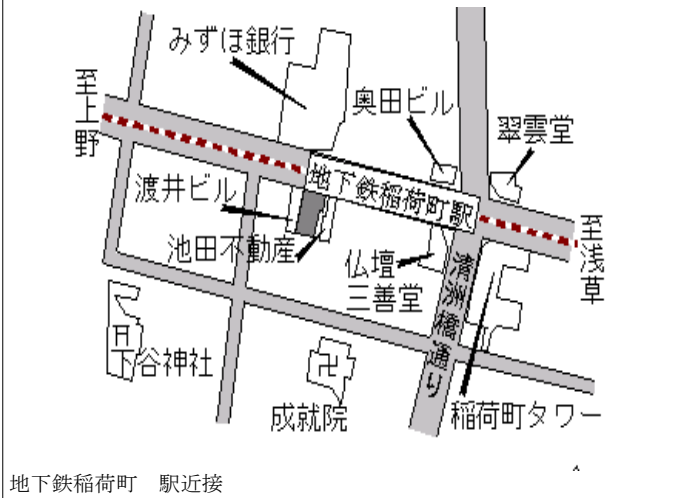

地下鉄稲荷町 駅近接

| | | |
|---------------|------------------------------------|---------------------------|
| 台東(都) 5-12 | 台東区柳橋一丁目23番4 「柳橋1-6-2」 アーク柳橋 | 730,000円 18.7% 122㎡ |
|---------------|------------------------------------|---------------------------|



東日本浅草橋 180m

| | | |
|---------------|---|--------------------------|
| 台東(都) 5-13 | 台東区浅草橋一丁目21番7外1筆 「浅草橋1-27-4」 日の丸屋ビル | 775,000円 18.1% 79㎡ |
|---------------|---|--------------------------|

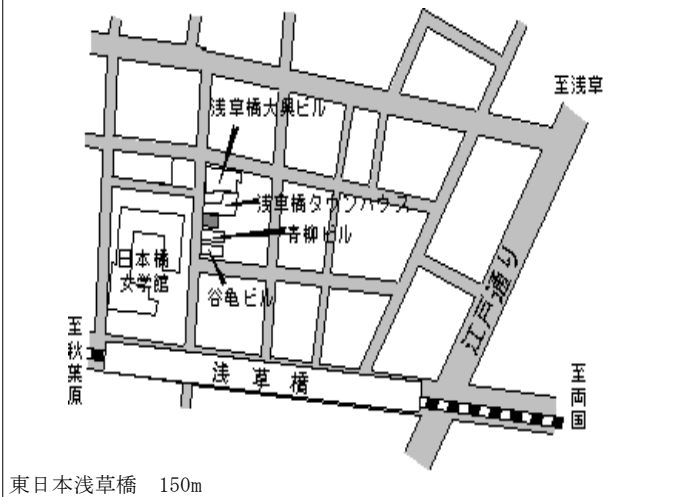

東日本浅草橋 150m

| | | |
|---------------|--------------------------------------|--------------------------|
| 台東(都) 5-14 | 台東区根岸三丁目116番3 「根岸3-6-3」 エビハラビル | 687,000円 16.0% 68㎡ |
|---------------|--------------------------------------|--------------------------|

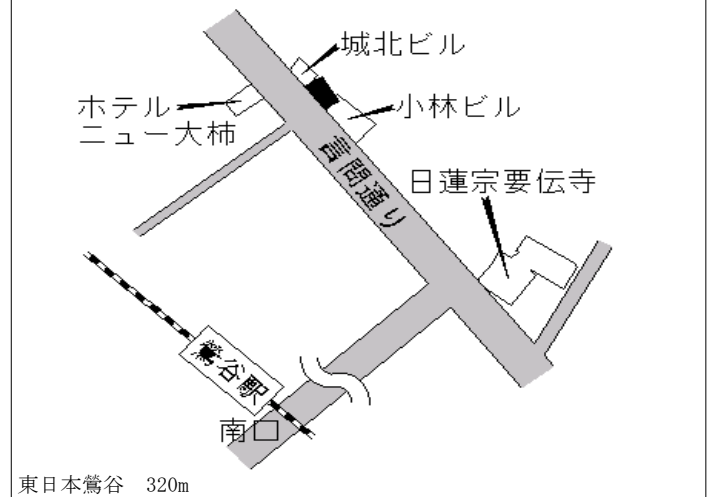

東日本鶯谷 320m

| | | |
|---------------|--------------------------|---------------------------|
| 台東(都) 5-15 | 台東区清川二丁目2番6 「清川2-2-6」 | 384,000円 18.2% 155㎡ |
|---------------|--------------------------|---------------------------|



地下鉄南千住 900m

| | | |
|---------------|---|-----------------------------|
| 台東(都) 5-16 | 台東区下谷一丁目131番1外1筆 「下谷1-4-10」 上野s kビル | 1,030,000円 14.6% 227㎡ |
|---------------|---|-----------------------------|

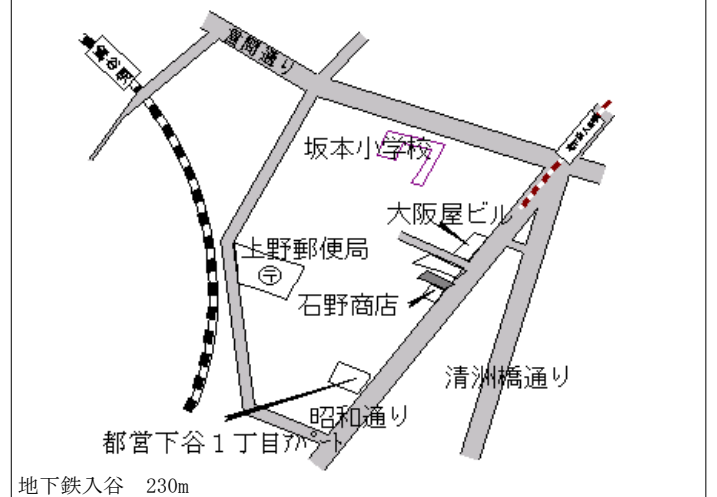

地下鉄入谷 230m

| | | |
|---------------|--|-----------------------------|
| 台東(都) 5-17 | 台東区西浅草二丁目6番2 「西浅草2-13-10」 蔵田フラッツ西浅 | 1,090,000円 24.6% 110㎡ |
|---------------|--|-----------------------------|

つくばエクスプレス浅草 160m

| | | |
|---------------|---|-----------------------------|
| 台東(都) 5-18 | 台東区上野六丁目109番1 「上野6-14-7」 ペリタス岡塾栄泉ビル | 7,200,000円 30.9% 166㎡ |
|---------------|---|-----------------------------|

東日本上野 駅近接

| | | |
|---------------|---|---------------------------|
| 台東(都) 5-19 | 台東区東浅草二丁目33番25 「東浅草2-17-16」 南勢堂ビル | 390,000円 17.8% 105㎡ |
|---------------|---|---------------------------|

地下鉄南千住 850m

| | | |
|---------------|--|---------------------------|
| 台東(都) 5-20 | 台東区根岸五丁目115番24外1 筆 「根岸5-12-12」 滑川ビル | 685,000円 16.1% 201㎡ |
|---------------|--|---------------------------|

地下鉄入谷 630m

| | | |
|---------------|-------------------------------------|-----------------------------|
| 台東(都) 5-21 | 台東区蔵前二丁目8番4外1筆 「蔵前2-4-5」 岩金ビル | 1,090,000円 23.0% 254㎡ |
|---------------|-------------------------------------|-----------------------------|

地下鉄蔵前 駅近接

| | | |
|---------------|---------------------------------------|---------------------------|
| 台東(都) 5-22 | 台東区東上野一丁目15番13 「東上野1-7-13」 岡田ビル | 968,000円 21.0% 151㎡ |
|---------------|---------------------------------------|---------------------------|

地下鉄新御徒町 150m

| | | |
|--------------|----------------------------|-------------------------|
| 墨田(都) 5-1 | 墨田区立花一丁目15番4 「立花1-25-2」 | 318,000円 8.5% 88㎡ |
|--------------|----------------------------|-------------------------|

東武東あずま 340m

| | | |
|--------------|--|---------------------------|
| 墨田(都) 5-1 | 墨田区亀沢一丁目2番6 「亀沢1-7-3」 東京都ニット健保会館 | 710,000円 23.9% 321㎡ |
|--------------|--|---------------------------|

地下鉄両国 80m

| | | |
|--------------|---------------------------------|---------------------------|
| 墨田(都) 5-2 | 墨田区緑一丁目9番13 「緑1-22-5」 州ビル | 510,000円 18.1% 267㎡ |
|--------------|---------------------------------|---------------------------|

地下鉄両国 250m

| | | |
|--------------|-------------------------------------|---------------------------|
| 墨田(都) 5-3 | 墨田区千歳三丁目8番5 「千歳3-12-6」 三高第2ビル | 586,000円 19.3% 104㎡ |
|--------------|-------------------------------------|---------------------------|

地下鉄森下 230m

| | | |
|--------------|---------------------------|-------------------------|
| 墨田(都) 5-4 | 墨田区文花一丁目35番3 「文花1-2-2」 | 412,000円 9.9% 93㎡ |
|--------------|---------------------------|-------------------------|

京成押上 600m

| | | |
|--------------|-------------------------------------|---------------------------|
| 墨田(都) 5-5 | 墨田区江東橋一丁目5番7 「江東橋1-11-8」 日伸ビル | 911,000円 26.5% 172㎡ |
|--------------|-------------------------------------|---------------------------|

東日本錦糸町 380m

| | | |
|--------------|--|---------------------------|
| 墨田(都) 5-6 | 墨田区東駒形三丁目9番7 「東駒形3-18-8」 ウェルス東駒形 | 583,000円 19.2% 164㎡ |
|--------------|--|---------------------------|

地下鉄本所吾妻橋 190m

| | | |
|--------------|--|--------------------------|
| 墨田(都) 5-7 | 墨田区文花三丁目131番8 「文花3-23-7」 洋品の店サカワ | 412,000円 9.6% 112㎡ |
|--------------|--|--------------------------|

東武小村井 110m

| | | |
|--------------|--|---------------------------|
| 墨田(都) 5-8 | 墨田区東向島二丁目36番2 「東向島2-11-16」 秋葉マンション | 451,000円 13.3% 161㎡ |
|--------------|--|---------------------------|

東武曳舟 350m

| | | |
|--------------|----------------------------|--------------------------|
| 墨田(都) 5-9 | 墨田区石原二丁目1番3 「石原2-17-14」 | 578,000円 18.7% 92㎡ |
|--------------|----------------------------|--------------------------|

地下鉄両国 750m

| | | |
|---------------|---|--------------------------|
| 墨田(都) 5-10 | 墨田区京島三丁目62番24 「京島3-20-10」 インテリア田中 | 417,000円 10.3% 71㎡ |
|---------------|---|--------------------------|

京成京成曳舟 520m

| | | |
|---------------|--|---------------------------|
| 墨田(都) 5-11 | 墨田区東向島二丁目78番11 「東向島2-23-4」 ユニホームナシモト | 448,000円 13.1% 112㎡ |
|---------------|--|---------------------------|

東武曳舟 330m

| | | |
|---------------|---|--------------------------|
| 墨田(都) 5-12 | 墨田区墨田三丁目178番8外1筆 「墨田3-31-13」 榎佐々木電気商会 | 415,000円 9.5% 111㎡ |
|---------------|---|--------------------------|

東武鐘ヶ淵 160m

| | | |
|---------------|-------------------------------------|---------------------------|
| 墨田(都) 5-13 | 墨田区緑二丁目3番4外1筆 「緑2-15-14」 山崎ビル | 635,000円 24.5% 196㎡ |
|---------------|-------------------------------------|---------------------------|

地下鉄両国 500m

| | | |
|---------------|-----------------------------------|--------------------------|
| 墨田(都) 5-14 | 墨田区業平一丁目6番6 「業平1-12-5」 福助ビル | 643,000円 23.7% 83㎡ |
|---------------|-----------------------------------|--------------------------|

京成押上 270m

| | | |
|--------------|-----------------------------|---------------------------|
| 墨田(都) 7-1 | 墨田区菊川三丁目13番17 「菊川3-21-8」 | 470,000円 13.5% 368㎡ |
|--------------|-----------------------------|---------------------------|

地下鉄菊川 330m

| | | |
|--------------|--------------------------------|--------------------------|
| 墨田(都) 7-2 | 墨田区押上三丁目22番4外1筆 「押上3-27-15」 | 350,000円 9.0% 161㎡ |
|--------------|--------------------------------|--------------------------|

京成押上 500m

| | | |
|--------------|-------------------------------|---------------------------|
| 墨田(都) 7-3 | 墨田区向島三丁目17番5外1筆 「向島3-14-6」 | 425,000円 11.8% 127㎡ |
|--------------|-------------------------------|---------------------------|

東武業平橋 350m

墨田(都)
7-4

墨田区東向島三丁目208番8
「東向島3-16-17」

330,000円

7.8%

155㎡

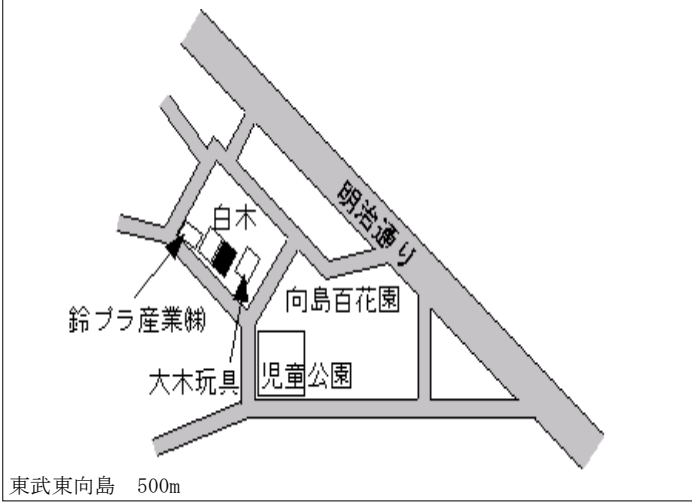

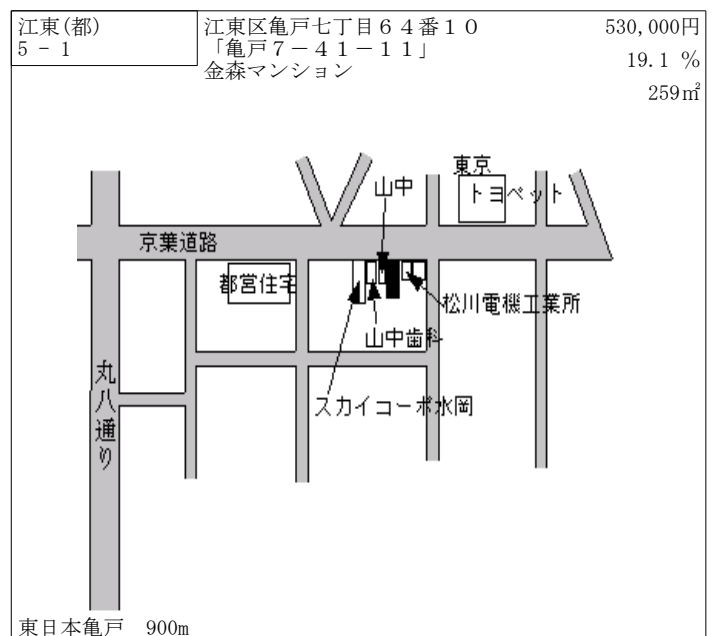
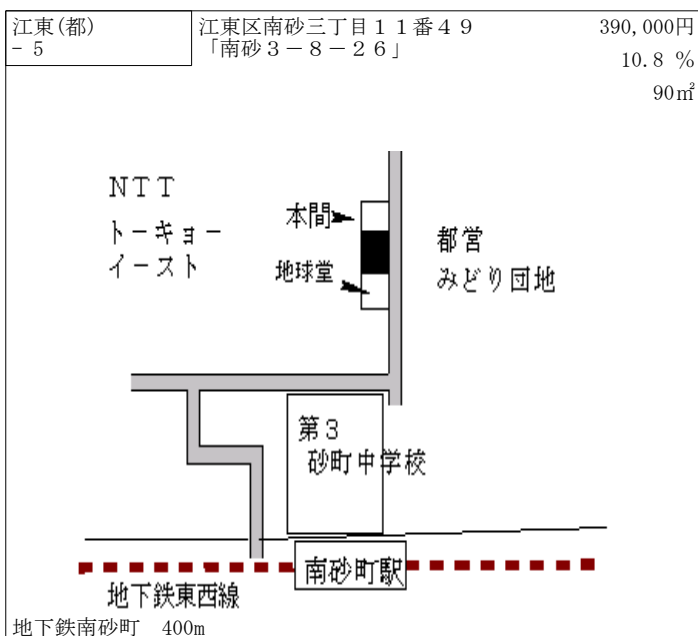
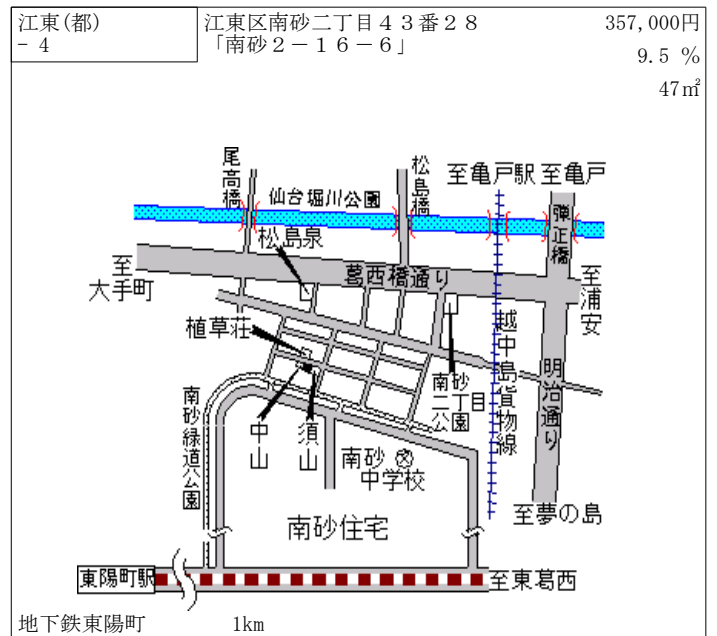
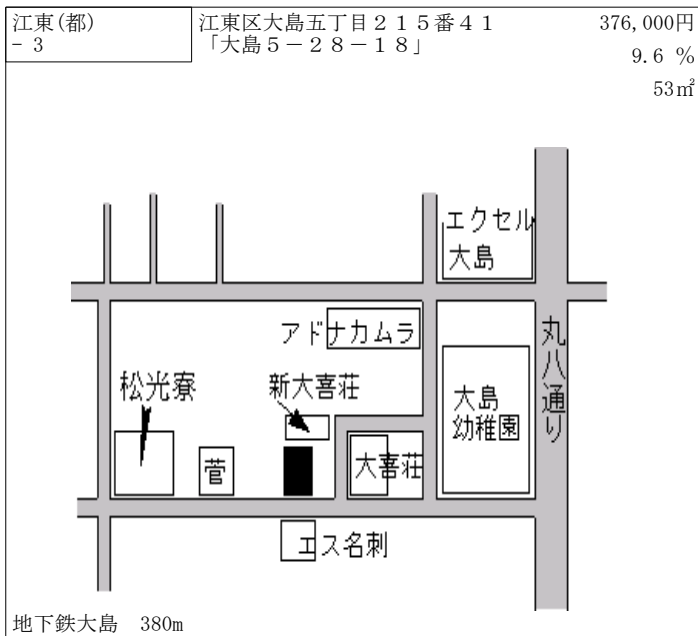
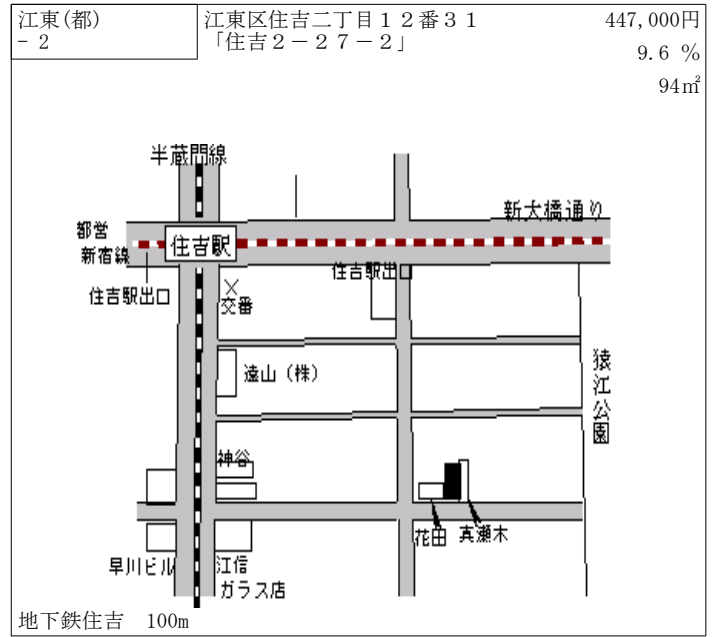
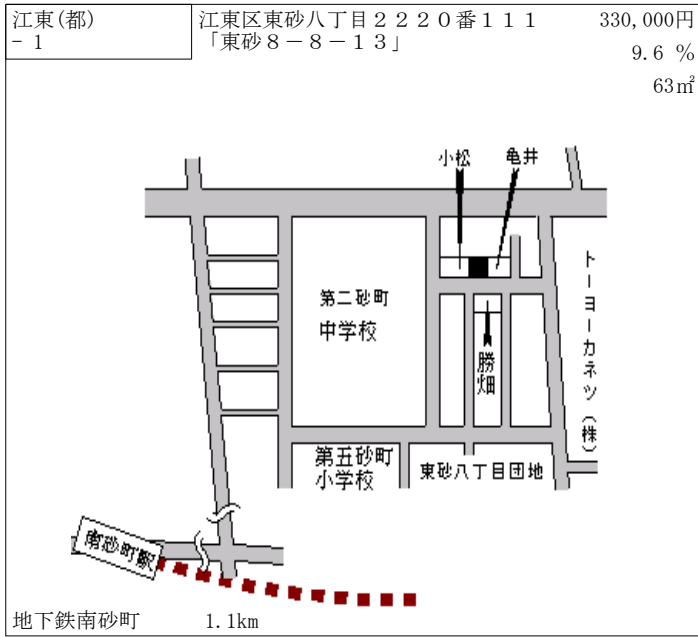

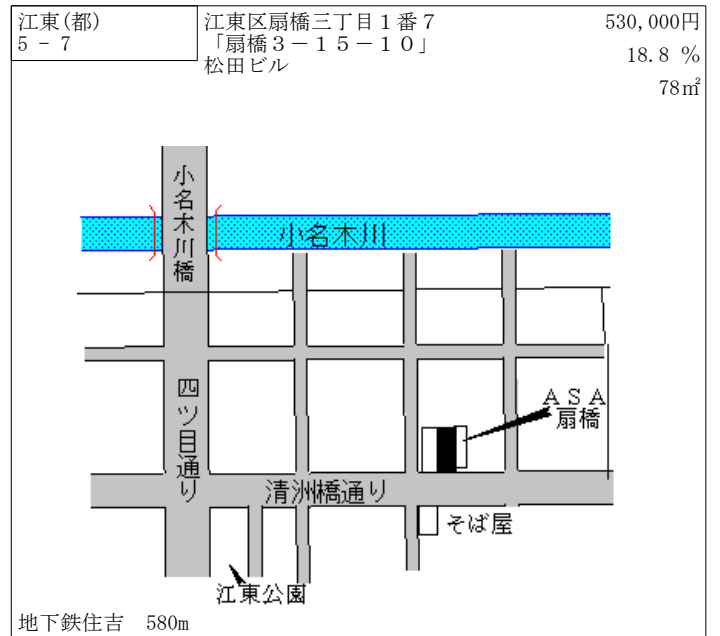
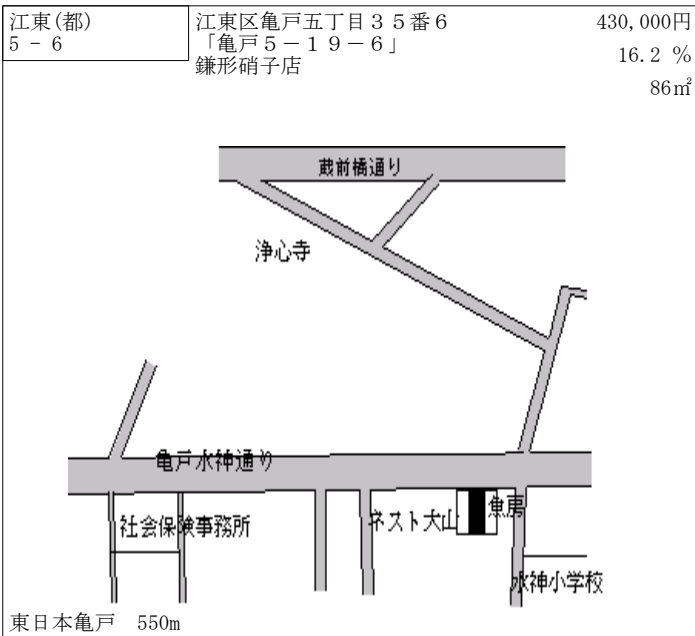
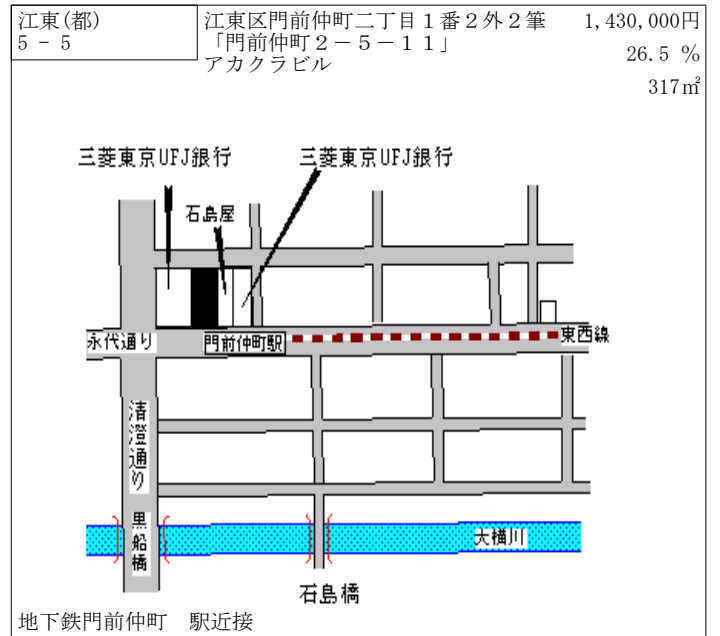
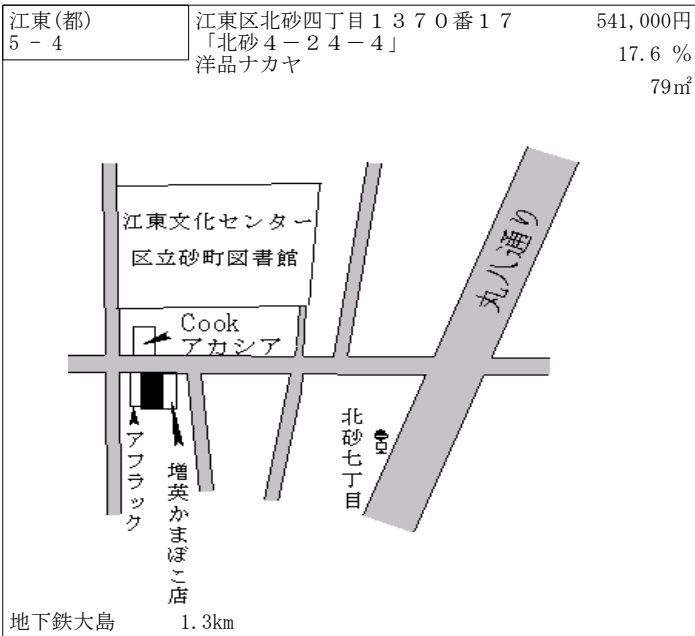
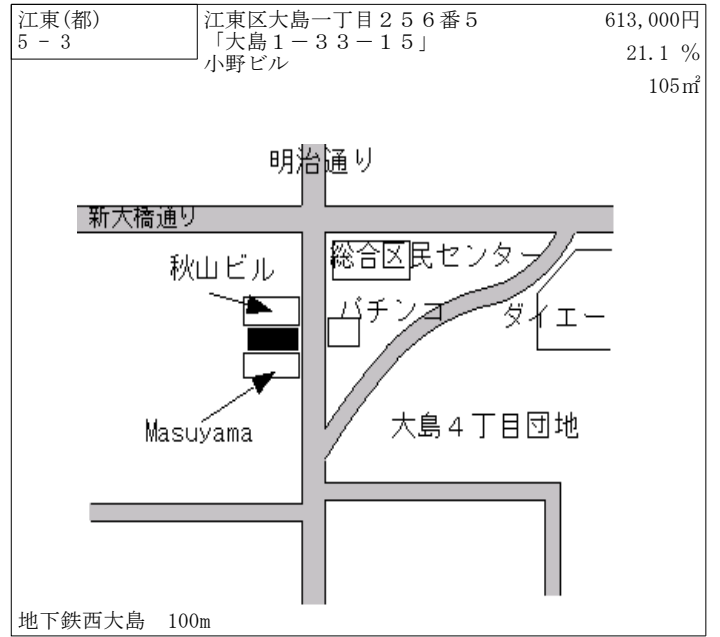
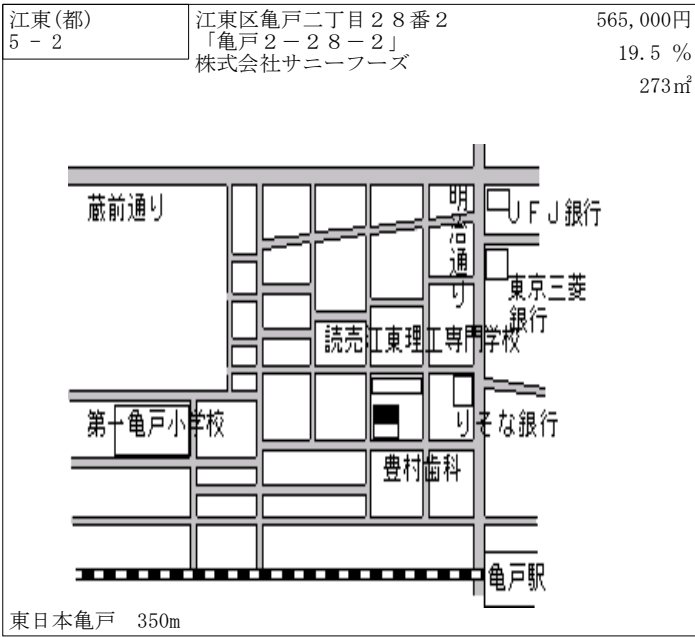

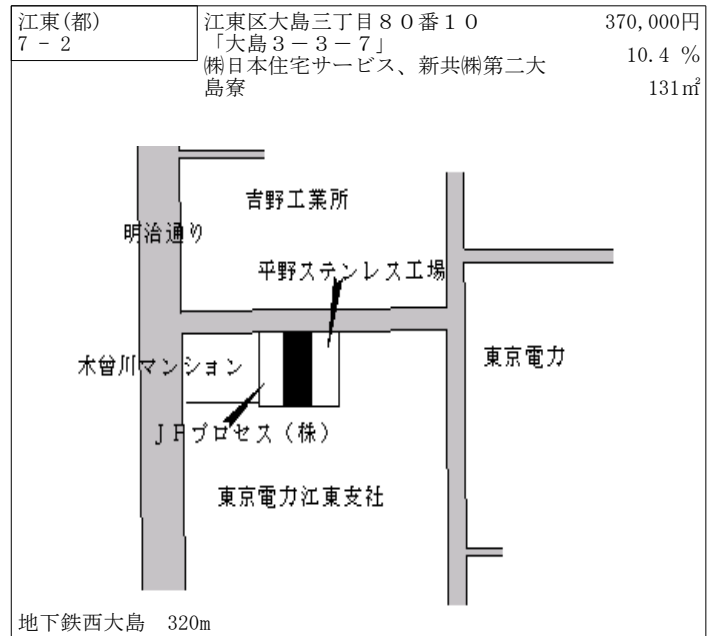
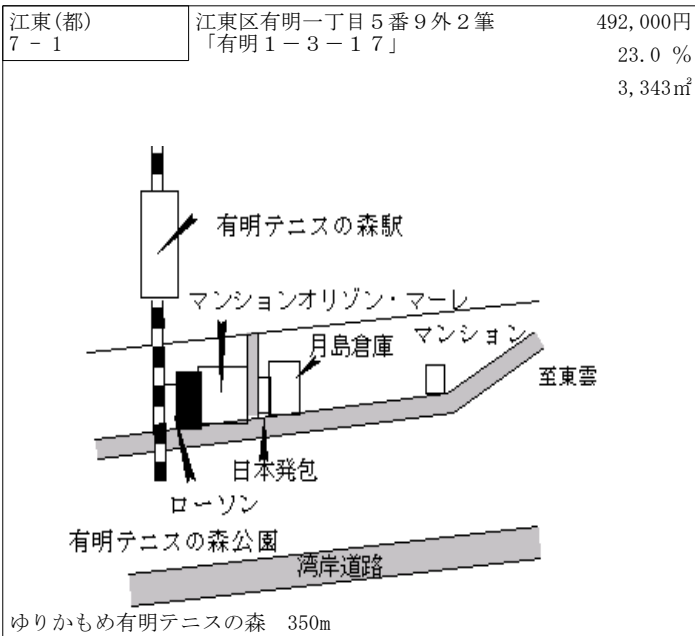
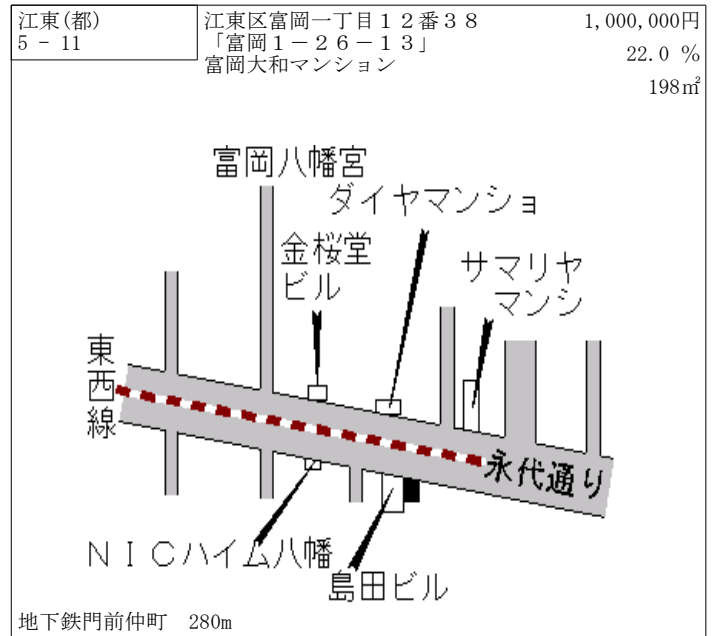
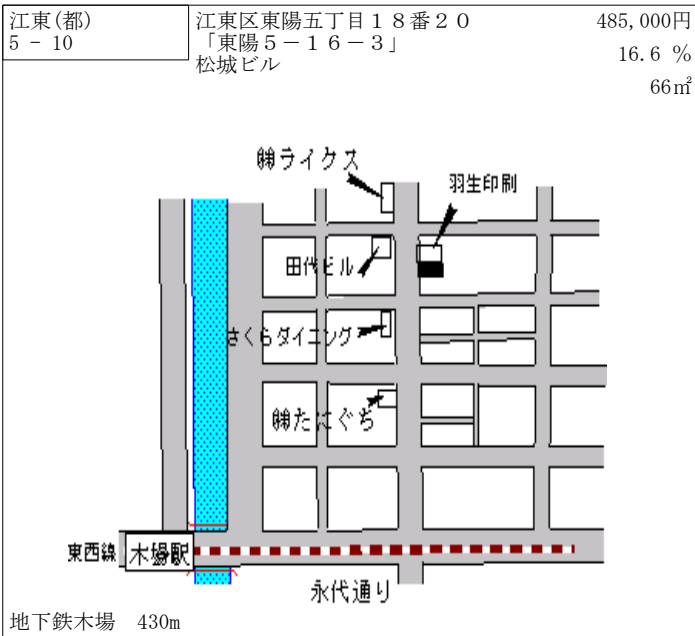
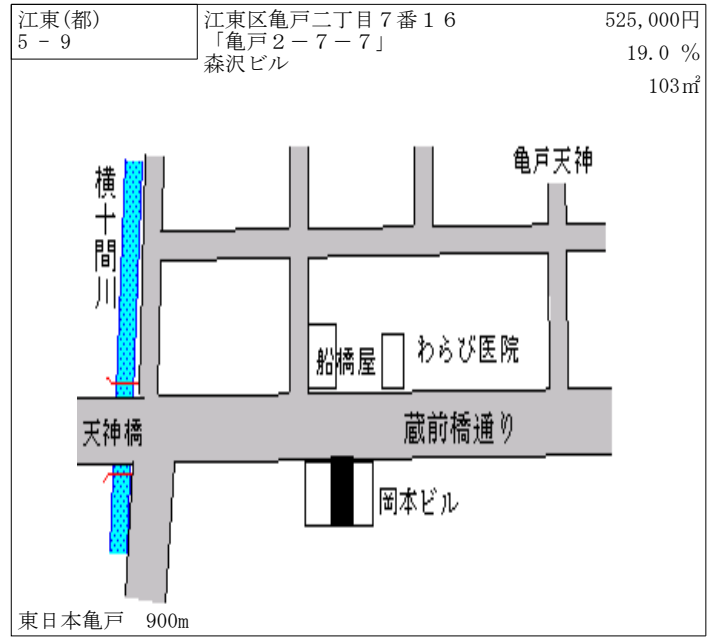
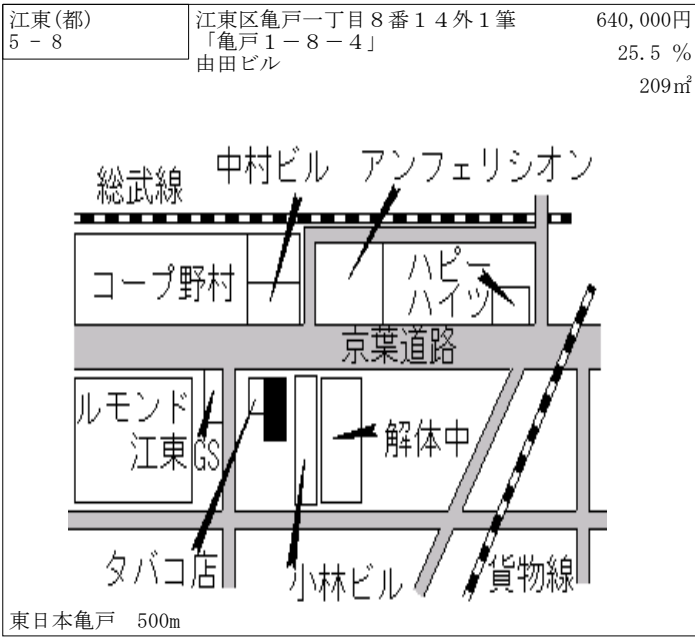

| | | |
|--------------|------------------------------------|---------------------------|
| 江東(都) 7-3 | 江東区東陽五丁目28番7 「東陽5-26-7」 向田ビル | 480,000円 17.9% 296㎡ |
|--------------|------------------------------------|---------------------------|

地下鉄東陽町 370m

| | | |
|--------------|-----------------------------------|---------------------------|
| 江東(都) 7-4 | 江東区猿江二丁目21番4 「猿江2-9-4」 早川ビル | 504,000円 12.0% 148㎡ |
|--------------|-----------------------------------|---------------------------|

地下鉄住吉 90m

| | | |
|--------------|--------------------------------|--------------------------|
| 江東(都) 7-5 | 江東区南砂一丁目281番2外1筆 「南砂1-3-17」 | 404,000円 10.7% 98㎡ |
|--------------|--------------------------------|--------------------------|

地下鉄東陽町 1.6km

| | | |
|--------------|-----------------------------|---------------------------|
| 江東(都) 7-6 | 江東区東砂三丁目42番2 「東砂3-16-27」 | 420,000円 14.4% 349㎡ |
|--------------|-----------------------------|---------------------------|

地下鉄東大島 1.1km

| | | |
|--------------|-----------------------------|-------------------------|
| 江東(都) 7-7 | 江東区亀戸七丁目3番8外1筆 「亀戸7-3-5」 | 395,000円 9.7% 94㎡ |
|--------------|-----------------------------|-------------------------|

東日本亀戸 880m

| | | |
|--------------|------------------------------------|--------------------------|
| 江東(都) 7-8 | 江東区永代二丁目24番2 「永代2-8-8」 共盛堂ビル | 495,000円 8.6% 128㎡ |
|--------------|------------------------------------|--------------------------|

地下鉄門前仲町 420m

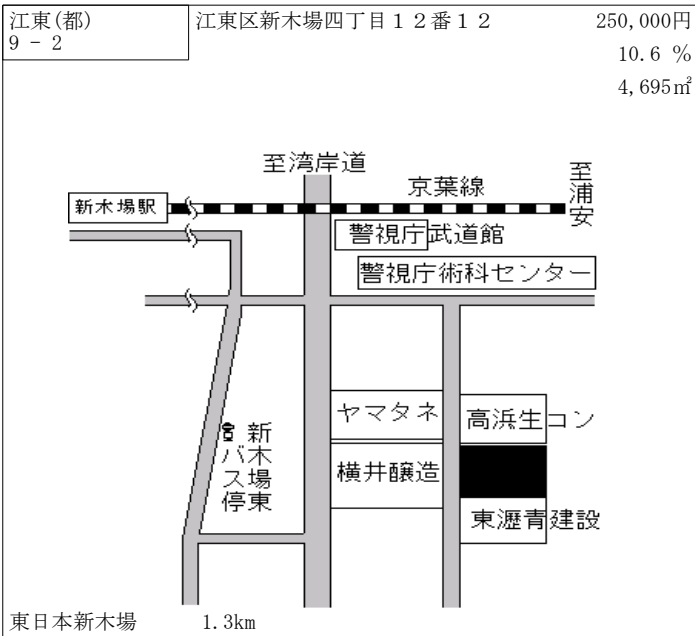
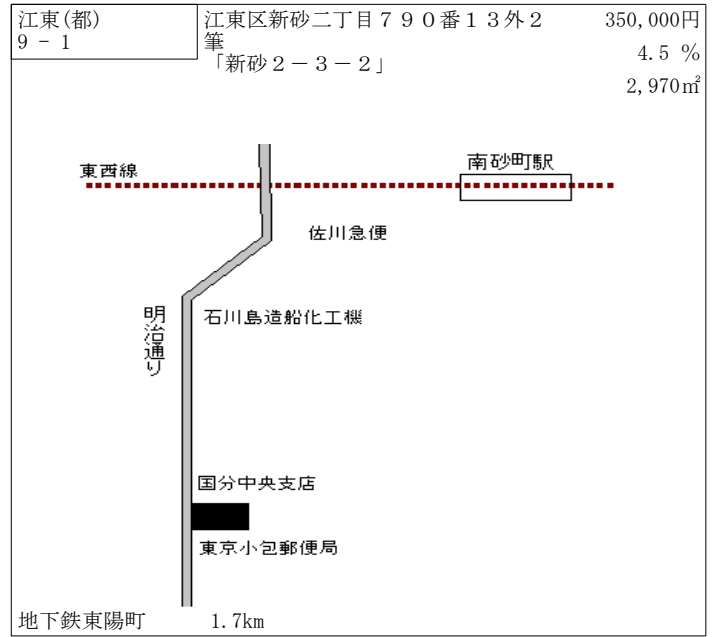
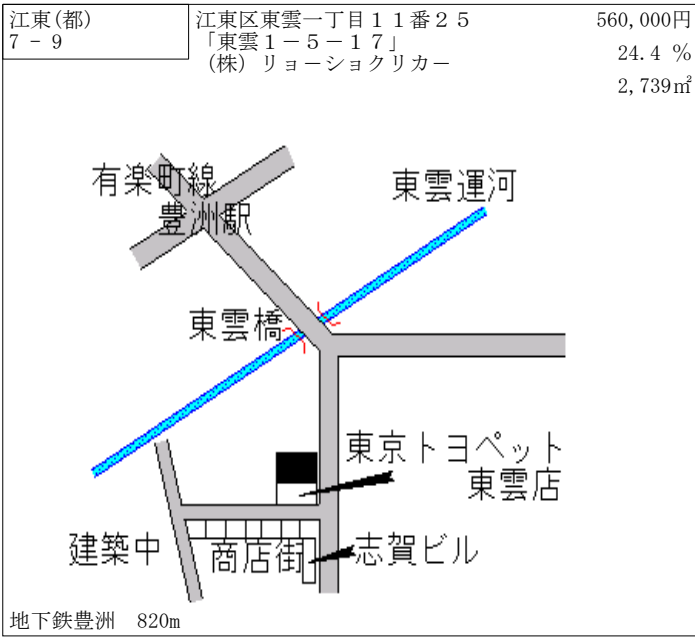

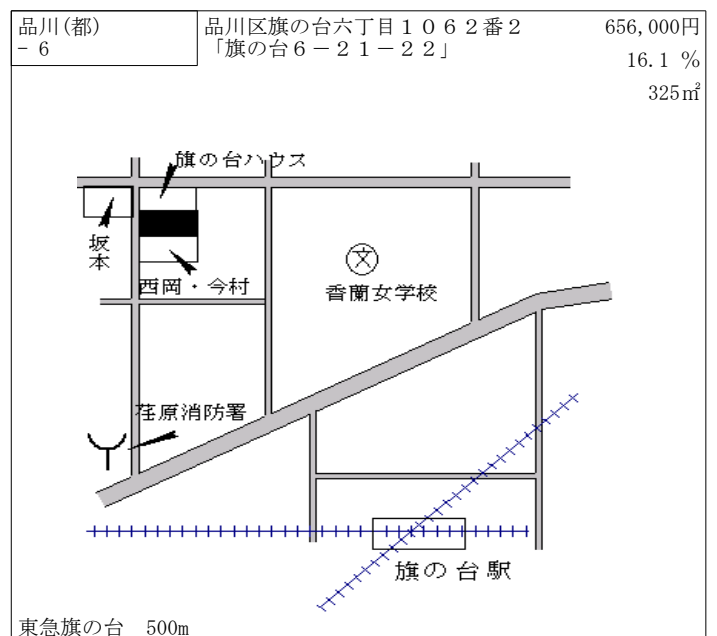
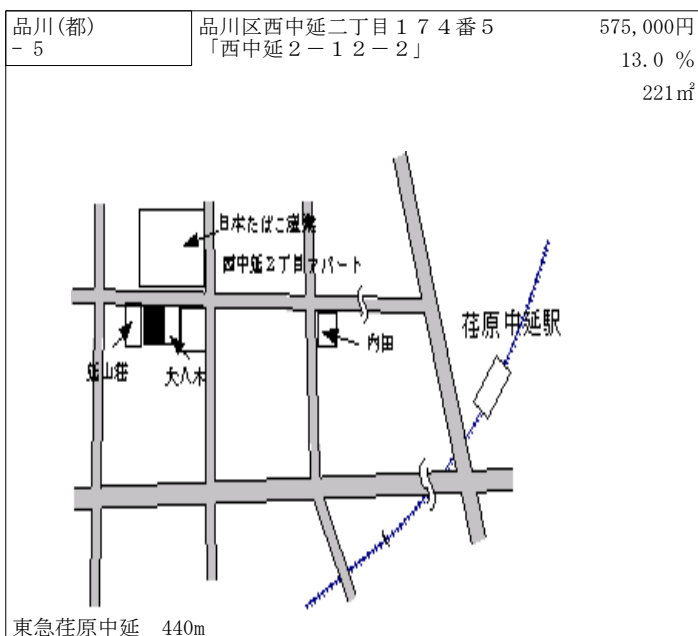
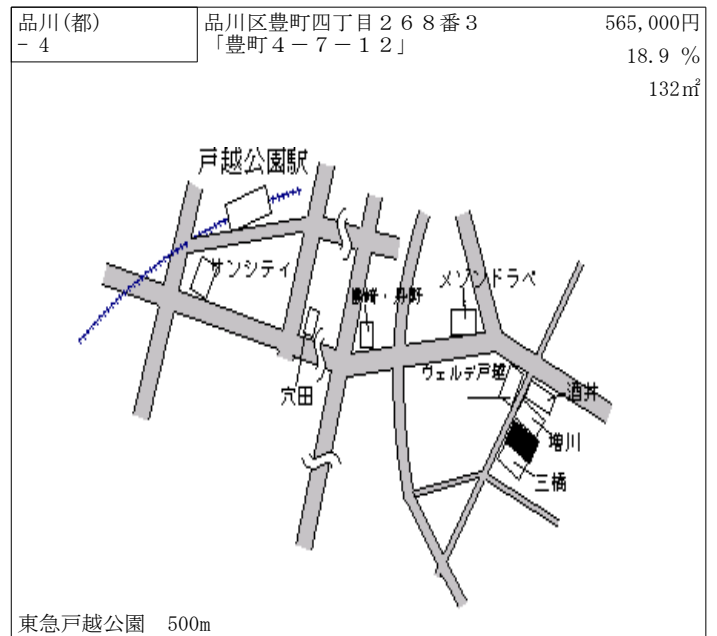
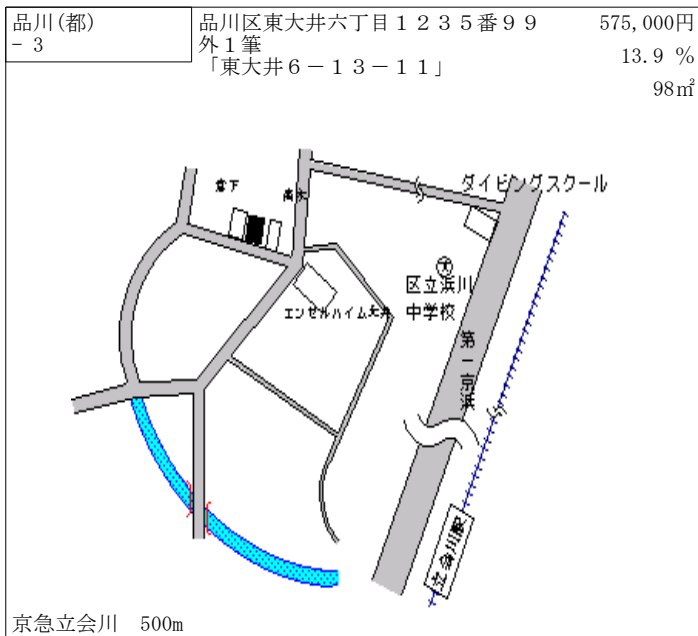
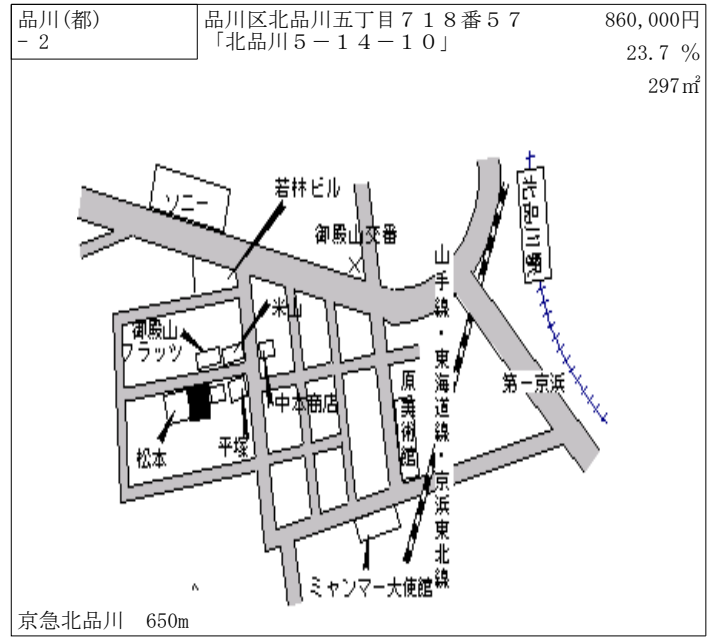
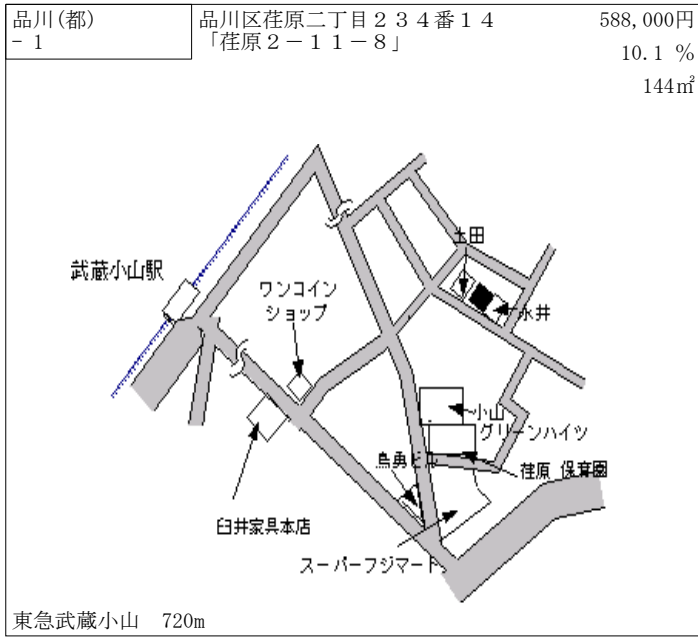

| | | |
|--------------|--|------------------------------|
| 品川(都) - 7 | 品川区東五反田三丁目 1 9 1 番 9 2 「東五反田 3-16-26」 | 1,130,000円 27.0 % 284㎡ |
|--------------|--|------------------------------|

東日本五反田 600m

| | | |
|--------------|--|----------------------------|
| 品川(都) 5-1 | 品川区小山六丁目 3 7 4 番 1 「小山 6-5-6」 CASTILLO 392 | 800,000円 16.8 % 110㎡ |
|--------------|--|----------------------------|

東急西小山 130m

| | | |
|--------------|---|---------------------------|
| 品川(都) 5-2 | 品川区旗の台三丁目 9 6 4 番 5 「旗の台 3-14-2」 鵬龍 (中華料理店) | 830,000円 14.6 % 86㎡ |
|--------------|---|---------------------------|

東急旗の台 60m

| | | |
|--------------|--|----------------------------|
| 品川(都) 5-3 | 品川区西五反田五丁目 4 8 4 番 4 「西五反田 5-11-13」 福島ビル | 850,000円 17.1 % 104㎡ |
|--------------|--|----------------------------|

東急不動前 70m

| | | |
|--------------|--|----------------------------|
| 品川(都) 5-4 | 品川区中延二丁目 3 1 4 番 3 2 外 1 筆 「中延 2-8-6」 エバラ書店・ビューティーサロン | 800,000円 18.5 % 125㎡ |
|--------------|--|----------------------------|

東急荏原中延 70m

| | | |
|--------------|--|----------------------------|
| 品川(都) 5-5 | 品川区戸越六丁目 6 4 番 2 「戸越 6-7-25」 住吉屋 | 785,000円 18.9 % 183㎡ |
|--------------|--|----------------------------|

東急戸越公園 70m

| | | |
|--------------|--|----------------------------|
| 品川(都) 5-6 | 品川区大崎二丁目235番2 「大崎2-6-13」 石川労務管理事務所 | 800,000円 25.0 % 178㎡ |
|--------------|--|----------------------------|

東日本大崎 500m

| | | |
|--------------|--|----------------------------|
| 品川(都) 5-7 | 品川区南品川三丁目434番1外1 筆 「南品川3-5-5」 てん天 | 895,000円 14.0 % 141㎡ |
|--------------|--|----------------------------|

京急青物横丁 80m

| | | |
|--------------|--|---------------------------|
| 品川(都) 5-8 | 品川区中延五丁目945番5 「中延5-2-8」 マクドナルド荏原町店 | 840,000円 18.6 % 80㎡ |
|--------------|--|---------------------------|

東急荏原町 120m

| | | |
|--------------|--|------------------------------|
| 品川(都) 5-9 | 品川区戸越三丁目917番5外1筆 「戸越3-1-12」 戸越IMビル | 1,090,000円 25.9 % 159㎡ |
|--------------|--|------------------------------|

地下鉄戸越 駅近接

| | | |
|---------------|---|------------------------------|
| 品川(都) 5-10 | 品川区上大崎二丁目561番1 「上大崎2-13-35」 ニューフジビル | 2,900,000円 33.6 % 275㎡ |
|---------------|---|------------------------------|

東日本目黒 200m

| | | |
|---------------|---|---------------------------|
| 品川(都) 5-11 | 品川区二葉一丁目453番11 「二葉1-16-19」 武笠マンション(神明整骨院) | 710,000円 18.3 % 82㎡ |
|---------------|---|---------------------------|

東急下神明 280m

| | | |
|--------------|------------------------------|----------------------------|
| 目黒(都) - 1 | 目黒区八雲四丁目9番6外1筆 「八雲4-5-20」 | 820,000円 18.0 % 423㎡ |
|--------------|------------------------------|----------------------------|

めぐろ区民キャンパス
東急都立大学 750m

めぐろ区民
キャンパス

| | | |
|--------------|--------------------------------|----------------------------|
| 目黒(都) - 2 | 目黒区下目黒三丁目6番3番17 「下目黒3-5-19」 | 690,000円 13.7 % 114㎡ |
|--------------|--------------------------------|----------------------------|

東日本目黒 850m

| | | |
|--------------|--|----------------------------|
| 目黒(都) - 3 | 目黒区碑文谷一丁目7番23 「碑文谷1-12-20」 野中マンション | 700,000円 18.0 % 281㎡ |
|--------------|--|----------------------------|

東急学芸大学 1.2km

| | | |
|--------------|-------------------------------|----------------------------|
| 目黒(都) - 4 | 目黒区碑文谷六丁目125番8 「碑文谷6-8-12」 | 782,000円 17.9 % 132㎡ |
|--------------|-------------------------------|----------------------------|

東急学芸大学 500m

| | | |
|--------------|---------------------------------|----------------------------|
| 目黒(都) - 5 | 目黒区祐天寺一丁目2153番22 「祐天寺1-25-4」 | 750,000円 19.0 % 203㎡ |
|--------------|---------------------------------|----------------------------|

東急祐天寺 400m

| | | |
|--------------|------------------------------|----------------------------|
| 目黒(都) - 6 | 目黒区駒場二丁目730番71 「駒場2-15-7」 | 748,000円 17.1 % 169㎡ |
|--------------|------------------------------|----------------------------|

京王駒場東大前 300m

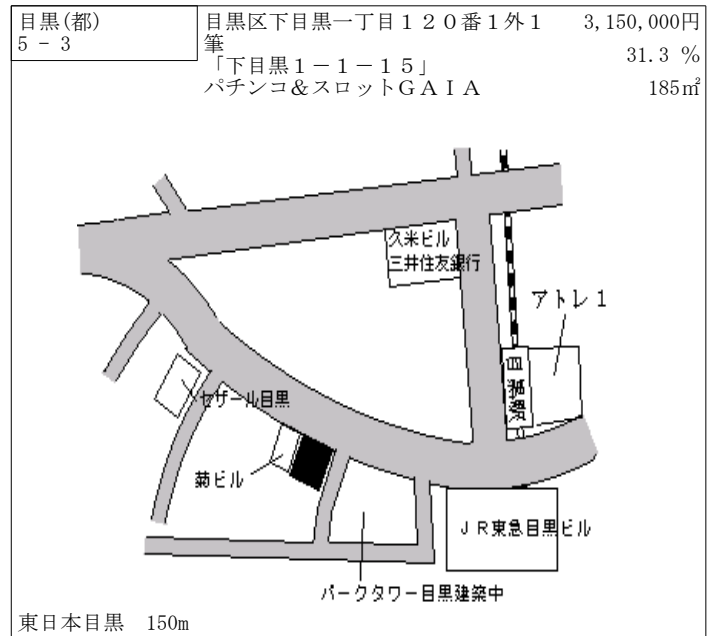
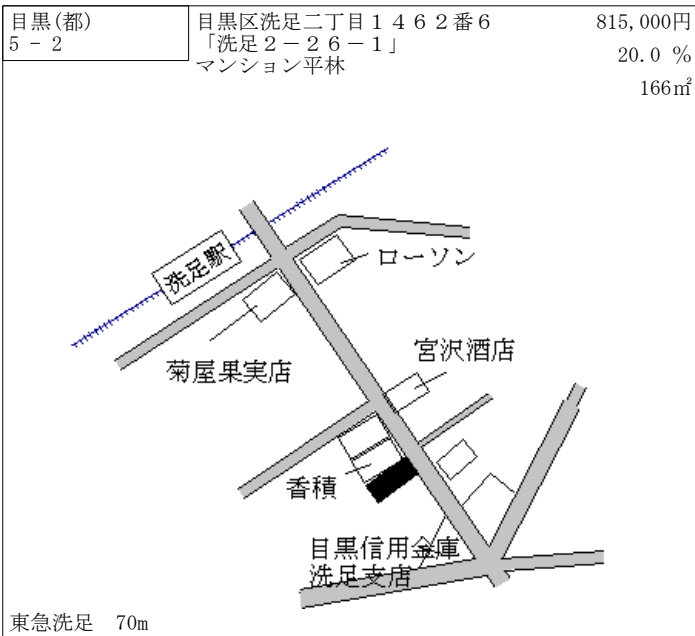
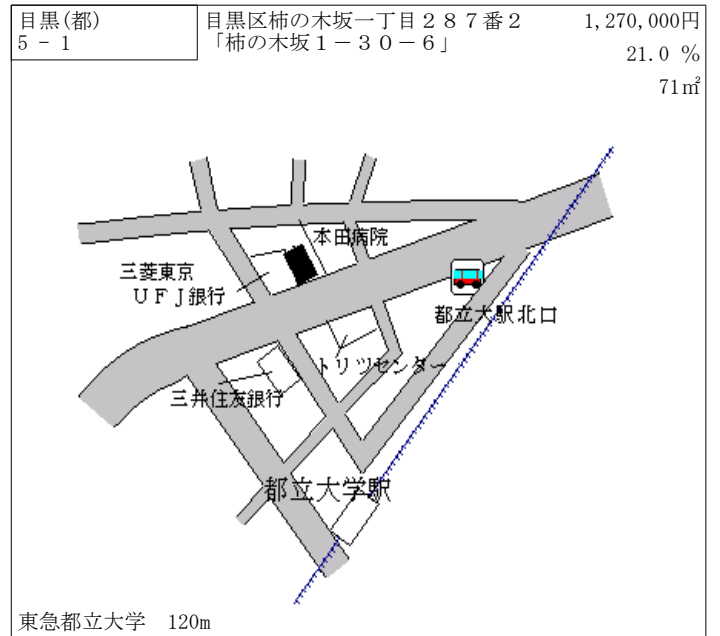
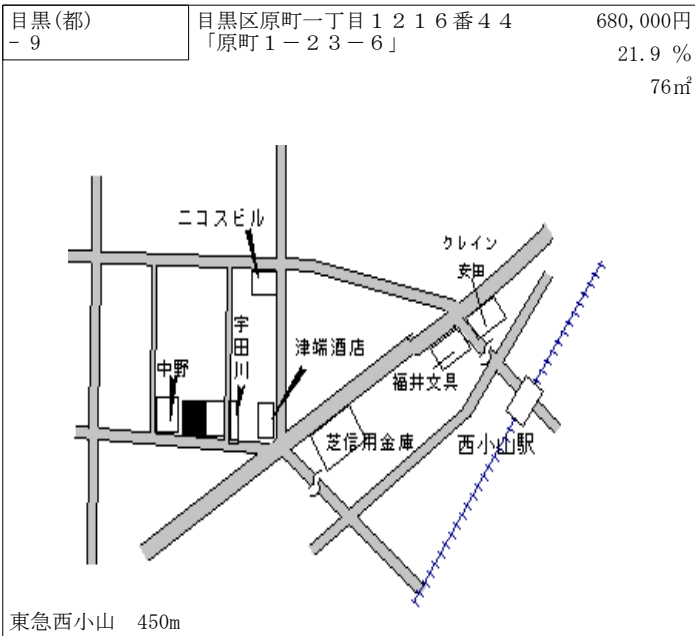
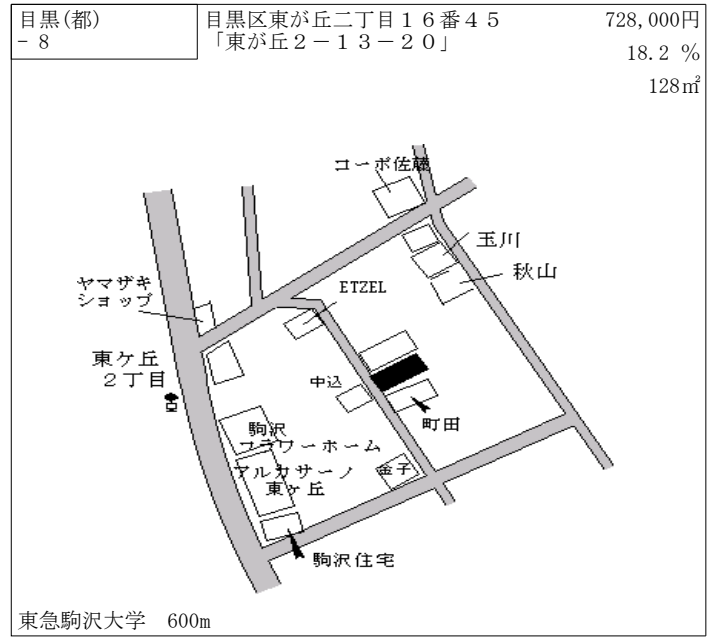
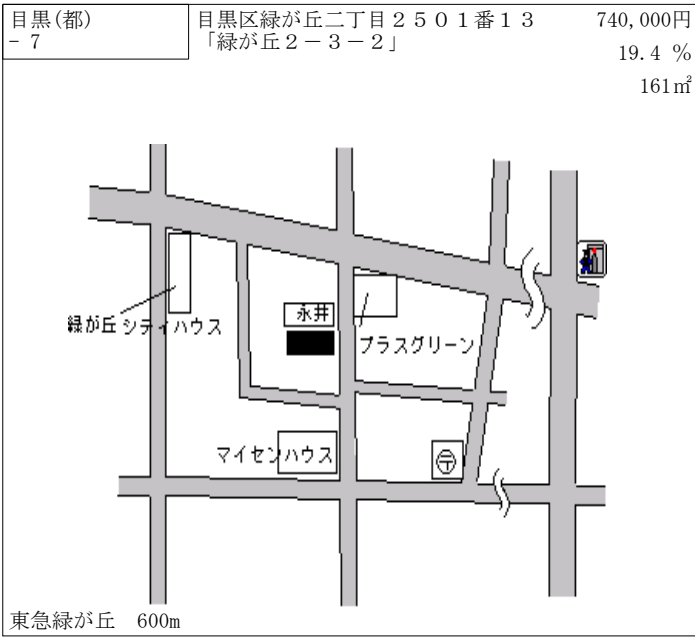

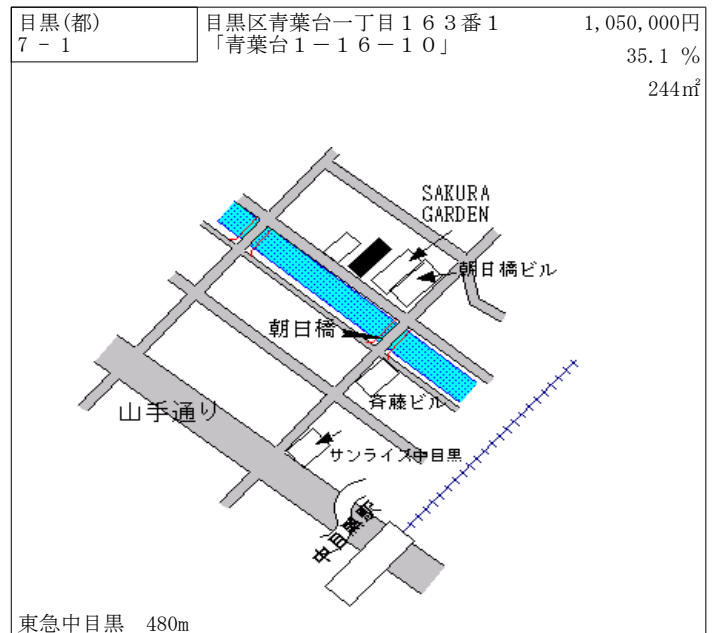
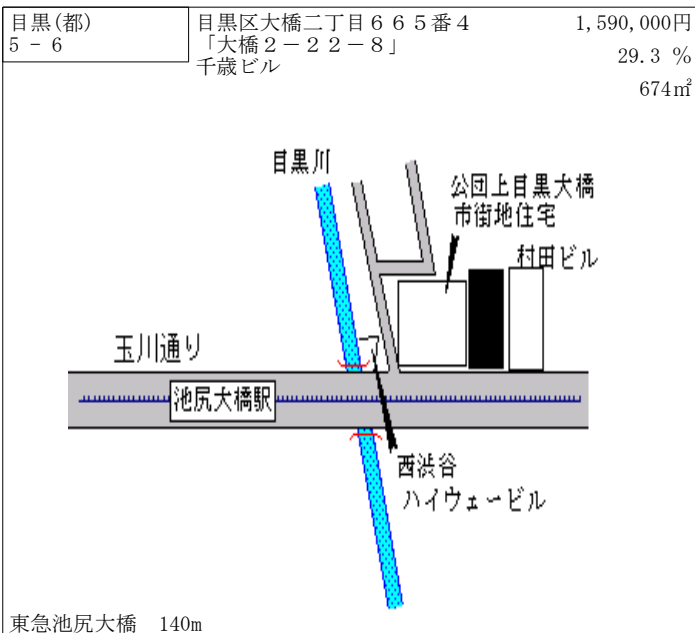
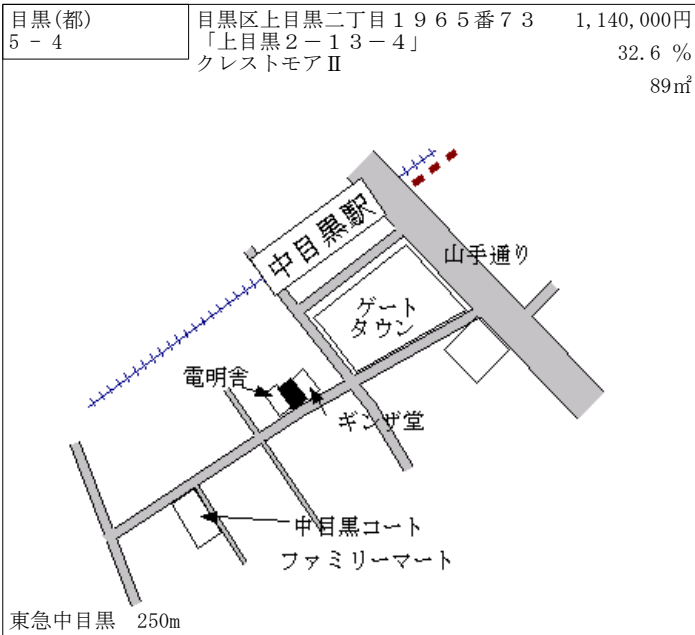

| | | |
|--------------|---------------------------------|----------------------------|
| 大田(都) - 1 | 大田区北千束一丁目790番15 「北千束1-39-21」 | 600,000円 18.8 % 380㎡ |
|--------------|---------------------------------|----------------------------|

東急大岡山 380m

| | | |
|--------------|----------------------------|----------------------------|
| 大田(都) - 2 | 大田区西嶺町138番23 「西嶺町16-13」 | 495,000円 14.6 % 147㎡ |
|--------------|----------------------------|----------------------------|

東急久が原 550m

| | | |
|--------------|------------------------------|---------------------------|
| 大田(都) - 3 | 大田区下丸子一丁目43番2 「下丸子1-9-21」 | 434,000円 9.3 % 175㎡ |
|--------------|------------------------------|---------------------------|

東急武蔵新田 320m

| | | |
|--------------|-------------------------------|----------------------------|
| 大田(都) - 4 | 大田区上池台四丁目175番4 「上池台4-25-4」 | 530,000円 14.7 % 177㎡ |
|--------------|-------------------------------|----------------------------|

東急長原 600m

| | | |
|--------------|---------------------------------|----------------------------|
| 大田(都) - 5 | 大田区田園調布四丁目28番5 「田園調布4-28-23」 | 760,000円 20.6 % 555㎡ |
|--------------|---------------------------------|----------------------------|

東急田園調布 600m

| | | |
|--------------|----------------------------|----------------------------|
| 大田(都) - 6 | 大田区蒲田三丁目15番3 「蒲田3-3-14」 | 430,000円 12.0 % 132㎡ |
|--------------|----------------------------|----------------------------|

東日本蒲田 600m

| | | |
|--------------|-------------------------------|---------------------------|
| 大田(都) - 7 | 大田区山王一丁目2850番16 「山王1-35-4」 | 560,000円 14.8% 344㎡ |
|--------------|-------------------------------|---------------------------|

京浜東北線
池上通り
小島
保原
ワールドパレス
大森駅
山王サクラマンション
東日本大森 1km

| | | |
|--------------|-------------------------------|---------------------------|
| 大田(都) - 8 | 大田区西馬込二丁目34番7 「西馬込2-25-13」 | 460,000円 13.0% 165㎡ |
|--------------|-------------------------------|---------------------------|

西馬込駅
島田
三木
今井
吉田
あいおい損保
地下鉄西馬込 380m

| | | |
|--------------|-------------------------------|---------------------------|
| 大田(都) - 9 | 大田区南馬込一丁目770番3 「南馬込1-48-8」 | 460,000円 13.0% 161㎡ |
|--------------|-------------------------------|---------------------------|

新幹線
区立馬込小
ベルデ南馬込
岩田
クレール馬込
第二京浜
地下鉄馬込 870m

| | | |
|---------------|----------------------------------|---------------------------|
| 大田(都) - 10 | 大田区田園調布五丁目53番11 「田園調布5-53-15」 | 467,000円 13.3% 166㎡ |
|---------------|----------------------------------|---------------------------|

大河内
石川
藤井
アパート
磯貝
落合
田園調布5丁目
多摩川
東急田園調布 1.1km

| | | |
|---------------|--------------------------------|---------------------------|
| 大田(都) - 11 | 大田区久が原四丁目689番10 「久が原4-42-4」 | 580,000円 16.0% 173㎡ |
|---------------|--------------------------------|---------------------------|

川上
ハウススクエ原
土田
北島
東急池上線
東急千鳥町 750m

| | | |
|---------------|---------------------------------|---------------------------|
| 大田(都) - 12 | 大田区田園調布一丁目16番7 「田園調布1-16-18」 | 582,000円 17.1% 129㎡ |
|---------------|---------------------------------|---------------------------|

多摩川駅
環八
西牟田医院
富士見会館
百瀬
ハウス田園調布
ルポ田園II
中原街道
東急多摩川 740m

| | | |
|---------------|--------------------------------|----------------------------|
| 大田(都) - 13 | 大田区池上二丁目238番1外2筆 「池上2-19-9」 | 475,000円 13.6 % 190㎡ |
|---------------|--------------------------------|----------------------------|

東急池上 700m

| | | |
|---------------|------------------------------|--------------------------|
| 大田(都) - 14 | 大田区羽田五丁目25番18 「羽田5-25-16」 | 380,000円 8.3 % 85㎡ |
|---------------|------------------------------|--------------------------|

京急穴守稲荷 500m

| | | |
|---------------|------------------------------|---------------------------|
| 大田(都) - 15 | 大田区仲六郷一丁目19番8 「仲六郷1-34-8」 | 387,000円 9.6 % 165㎡ |
|---------------|------------------------------|---------------------------|

京急雑色 550m

| | | |
|---------------|--------------------------------|---------------------------|
| 大田(都) - 16 | 大田区新蒲田二丁目120番3 「新蒲田2-23-15」 | 425,000円 9.0 % 121㎡ |
|---------------|--------------------------------|---------------------------|

東急蓮沼 700m

| | | |
|--------------|---------------------------------|----------------------------|
| 大田(都) 5-1 | 大田区下丸子三丁目512番6外1筆 「下丸子3-8-9」 | 520,000円 13.0 % 231㎡ |
|--------------|---------------------------------|----------------------------|

東急下丸子 80m

| | | |
|--------------|---|------------------------------|
| 大田(都) 5-2 | 大田区蒲田四丁目22番10 「蒲田4-22-2」 情報通信ネットワークビル | 1,050,000円 25.7 % 148㎡ |
|--------------|---|------------------------------|

東日本蒲田 400m

| | | |
|--------------|--|---------------------------|
| 大田(都) 5-3 | 大田区山王三丁目1487番17 「山王3-30-8」 酒やカクヤス山王店 | 789,000円 16.0% 176㎡ |
|--------------|--|---------------------------|

東日本大森 400m

| | | |
|--------------|--|---------------------------|
| 大田(都) 5-4 | 大田区上池台二丁目1120番4 「上池台2-37-2」 佐藤ビル | 585,000円 14.0% 228㎡ |
|--------------|--|---------------------------|

東急洗足池 200m

| | | |
|--------------|--|---------------------------|
| 大田(都) 5-5 | 大田区北千束三丁目392番9 「北千束3-28-17」 松本ビル | 800,000円 14.3% 163㎡ |
|--------------|--|---------------------------|

東急大岡山 50m

| | | |
|--------------|---|---------------------------|
| 大田(都) 5-6 | 大田区南雪谷二丁目601番14 「南雪谷2-19-1」 シャルム サンシン | 610,000円 14.2% 353㎡ |
|--------------|---|---------------------------|

東急雪が谷大塚 330m

| | | |
|--------------|---------------------------------------|-------------------------|
| 大田(都) 5-7 | 大田区南久が原二丁目4番8 「南久が原2-7-7」 イトウ薬局 | 580,000円 9.4% 74㎡ |
|--------------|---------------------------------------|-------------------------|

東急久が原 70m

| | | |
|--------------|--------------------------------------|---------------------------|
| 大田(都) 5-8 | 大田区南蒲田三丁目1461番6 「南蒲田3-3-6」 京風堂 | 620,000円 10.7% 107㎡ |
|--------------|--------------------------------------|---------------------------|

京急糞谷 200m

| | | |
|--------------|---------------------------------------|--------------------------|
| 大田(都) 5-9 | 大田区大森西六丁目15番7 「大森西6-15-18」 若林ビル | 657,000円 15.9% 85㎡ |
|--------------|---------------------------------------|--------------------------|

京急梅屋敷 90m

| | | |
|---------------|---|---------------------------|
| 大田(都) 5-10 | 大田区上池台一丁目134番14 「上池台1-15-9」 さかえ薬局 | 605,000円 14.2% 109㎡ |
|---------------|---|---------------------------|

東急長原 100m

| | | |
|---------------|---|--------------------------|
| 大田(都) 5-11 | 大田区矢口一丁目272番4外1筆 「矢口1-15-13」 新田書店 | 580,000円 14.9% 99㎡ |
|---------------|---|--------------------------|

東急武蔵新田 100m

| | | |
|---------------|--------------------------------------|--------------------------|
| 大田(都) 5-12 | 大田区中馬込三丁目5番13 「中馬込3-26-13」 蒼風堂 | 530,000円 12.3% 56㎡ |
|---------------|--------------------------------------|--------------------------|

地下鉄馬込 430m

| | | |
|---------------|---|---------------------------|
| 大田(都) 5-13 | 大田区西蒲田七丁目25番2外2筆 「西蒲田7-25-7」 グレワンビル | 840,000円 25.4% 389㎡ |
|---------------|---|---------------------------|

東日本蒲田 370m

| | | |
|---------------|---|---------------------------|
| 大田(都) 5-14 | 大田区池上六丁目73番10外1筆 「池上6-3-8」 ニューサトウビル | 880,000円 19.7% 134㎡ |
|---------------|---|---------------------------|

東急池上 駅近接

| | | |
|---------------|--|--------------------------|
| 大田(都) 5-15 | 大田区大森南二丁目391番4外1 筆 「大森南2-7-2」 魚ふじ | 374,000円 10.0% 74㎡ |
|---------------|--|--------------------------|

産業道路
東電電柱置場
ローソン
クリーニングいたくら
にしむら歯科
みずほ銀行

京急大鳥居 1.6km

| | | |
|---------------|-------------------------------------|---------------------------|
| 大田(都) 5-16 | 大田区大森西五丁目4番4 「大森西5-9-3」 ハイム西原 | 520,000円 15.6% 171㎡ |
|---------------|-------------------------------------|---------------------------|

至 平和島
サミットストア
さわやか信用金庫
タナカ薬局
京浜急行

京急大森町 200m

| | | |
|--------------|---|--------------------------|
| 大田(都) 7-1 | 大田区平和島三丁目13番3 「平和島3-1-11」 日産フォークリフト東京販売株式会社 | 368,000円 8.9% 826㎡ |
|--------------|---|--------------------------|

海岸通り
手島佃包
ソニー平和島ビル
山九
ホンダ部品販売
区立平和島公園
環七通り

モノレール流通センター 540m

| | | |
|--------------|--------------------------------|-------------------------|
| 大田(都) 7-2 | 大田区北糞谷二丁目2471番12 「北糞谷2-6-1」 | 380,000円 8.6% 89㎡ |
|--------------|--------------------------------|-------------------------|

第一京浜国道
梅屋敷駅
飯村
山崎
羽原
サンハイム蒲田

京急梅屋敷 900m

| | | |
|--------------|--------------------------------|--------------------------|
| 大田(都) 7-3 | 大田区多摩川二丁目694番10 「多摩川2-18-6」 | 396,000円 7.9% 196㎡ |
|--------------|--------------------------------|--------------------------|

日立至誠寮
キャッスル多摩川
尾形鉄工所
多摩川

東急矢口渡 650m

| | | |
|--------------|---|--------------------------|
| 大田(都) 7-4 | 大田区大森東五丁目4984番4 「大森東5-32-4」 有限会社 イデ | 357,000円 9.8% 158㎡ |
|--------------|---|--------------------------|

大森東5丁目
Est・Brezza
エスト・ブレッザ
サンデーマーケット
田中
イーストファイブ
ウイステリア大森東

京急大森町 1.3km

| | | |
|--------------|-------------------------------|--------------------------|
| 大田(都) 7-5 | 大田区西六郷一丁目7番29 「西六郷1-12-15」 | 368,000円 7.3% 186㎡ |
|--------------|-------------------------------|--------------------------|

京急雑色 900m

| | | |
|--------------|--------------------------------------|--------------------------|
| 大田(都) 7-6 | 大田区大森西七丁目256番11外 1筆 「大森西7-2-5」 | 386,000円 9.0% 180㎡ |
|--------------|--------------------------------------|--------------------------|

京急梅屋敷 800m

| | | |
|--------------|--------------------------------|--------------------------|
| 大田(都) 7-7 | 大田区大森南一丁目172番3 「大森南1-18-17」 | 360,000円 9.1% 416㎡ |
|--------------|--------------------------------|--------------------------|

京急大鳥居 1.3km

| | | |
|--------------|--|--------------------------|
| 大田(都) 7-8 | 大田区萩中二丁目197番15 「萩中2-11-11」 加藤製作所 | 398,000円 8.7% 101㎡ |
|--------------|--|--------------------------|

京急糞谷 500m

| | | |
|--------------|--------------------------------|--------------------------|
| 大田(都) 7-9 | 大田区東六郷三丁目108番20 「東六郷3-14-5」 | 375,000円 7.1% 179㎡ |
|--------------|--------------------------------|--------------------------|

京急六郷土手 650m

| | | |
|---------------|--------------------------------|-------------------------|
| 大田(都) 7-10 | 大田区大森東一丁目274番17 「大森東1-11-7」 | 391,000円 9.5% 69㎡ |
|---------------|--------------------------------|-------------------------|

京急平和島 450m

| | | |
|---------------|--|---------------------------|
| 大田(都) 7-11 | 大田区東蒲田二丁目27番1外1筆 「東蒲田2-30-6」 保坂マンション | 393,000円 9.5 % 300㎡ |
|---------------|--|---------------------------|

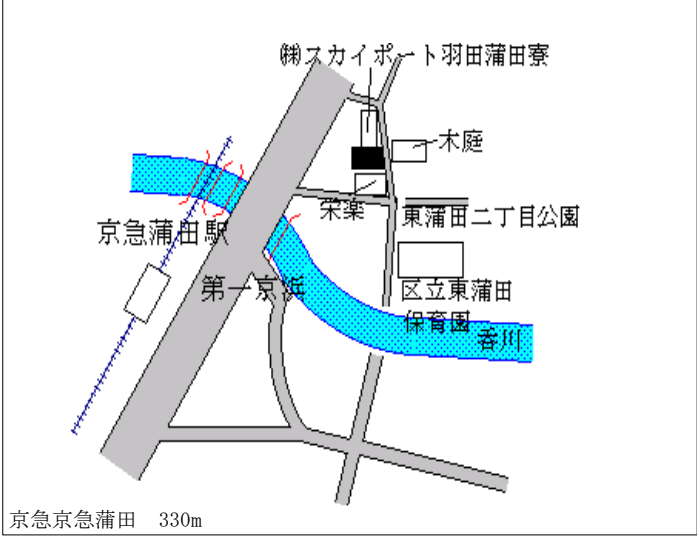

| | | |
|--------------|--|---------------------------|
| 大田(都) 9-1 | 大田区京浜島二丁目17番44 「京浜島2-17-3」 日本航運(株) | 214,000円 5.9 % 900㎡ |
|--------------|--|---------------------------|

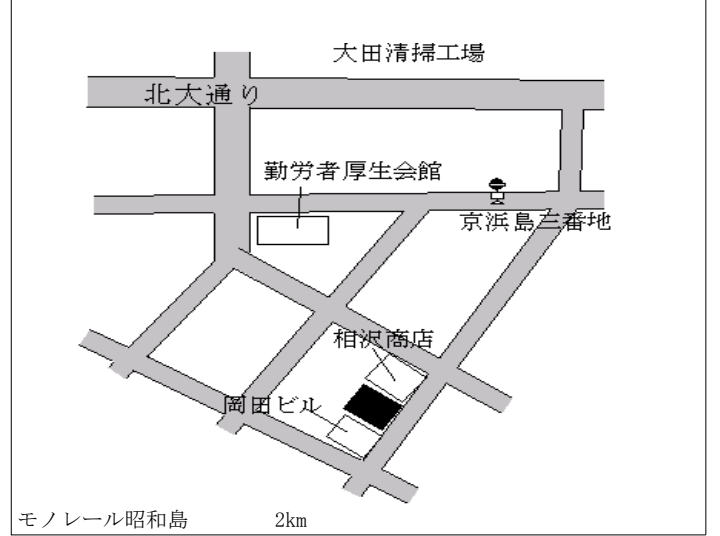

| | | |
|---------------|-------------------------------|----------------------------|
| 世田谷(都) - 1 | 世田谷区赤堤三丁目271番14 「赤堤3-9-11」 | 685,000円 12.3 % 204㎡ |
|---------------|-------------------------------|----------------------------|

東急松原 340m

| | | |
|---------------|---------------------------------|----------------------------|
| 世田谷(都) - 2 | 世田谷区世田谷一丁目207番5 「世田谷1-36-19」 | 581,000円 14.1 % 196㎡ |
|---------------|---------------------------------|----------------------------|

東急世田谷 500m

| | | |
|---------------|--|----------------------------|
| 世田谷(都) - 3 | 世田谷区豪徳寺二丁目1064番9 「豪徳寺2-18-16」 エステート豪徳寺第3 | 631,000円 12.5 % 223㎡ |
|---------------|--|----------------------------|

東急宮の坂 100m

| | | |
|---------------|-------------------------------|----------------------------|
| 世田谷(都) - 4 | 世田谷区中町一丁目55番33 「中町1-20-17」 | 698,000円 17.1 % 201㎡ |
|---------------|-------------------------------|----------------------------|

東急等々力 500m

| | | |
|---------------|---------------------------------|----------------------------|
| 世田谷(都) - 5 | 世田谷区駒沢二丁目1033番11 「駒沢2-25-12」 | 638,000円 14.5 % 215㎡ |
|---------------|---------------------------------|----------------------------|

東急駒沢大学 600m

| | | |
|---------------|------------------------------|----------------------------|
| 世田谷(都) - 6 | 世田谷区代田三丁目418番2 「代田3-51-9」 | 683,000円 12.9 % 202㎡ |
|---------------|------------------------------|----------------------------|

小田急梅ヶ丘 480m

| | | |
|---------------|-------------------------------|----------------------------|
| 世田谷(都) - 7 | 世田谷区梅丘一丁目1472番9 「梅丘1-61-8」 | 695,000円 13.2 % 214㎡ |
|---------------|-------------------------------|----------------------------|

小田急梅ヶ丘 300m

| | | |
|---------------|---------------------------------|----------------------------|
| 世田谷(都) - 8 | 世田谷区豪徳寺一丁目1883番9 「豪徳寺1-53-8」 | 596,000円 11.6 % 142㎡ |
|---------------|---------------------------------|----------------------------|

小田急豪徳寺 300m

| | | |
|---------------|-----------------------------|----------------------------|
| 世田谷(都) - 9 | 世田谷区経堂一丁目90番3 「経堂1-5-16」 | 662,000円 15.7 % 162㎡ |
|---------------|-----------------------------|----------------------------|

小田急経堂 360m

| | | |
|----------------|--------------------------------|----------------------------|
| 世田谷(都) - 10 | 世田谷区赤堤一丁目234番26 「赤堤1-30-13」 | 695,000円 12.5 % 148㎡ |
|----------------|--------------------------------|----------------------------|

小田急経堂 450m

| | | |
|----------------|--------------------------------|----------------------------|
| 世田谷(都) - 11 | 世田谷区代田二丁目668番31 「代田2-23-15」 | 780,000円 16.6 % 292㎡ |
|----------------|--------------------------------|----------------------------|

小田急世田谷代田 300m

| | | |
|----------------|--------------------------------|----------------------------|
| 世田谷(都) - 12 | 世田谷区北沢五丁目823番15 「北沢5-14-13」 | 592,000円 10.2 % 132㎡ |
|----------------|--------------------------------|----------------------------|

京王笹塚 400m

| | | |
|----------------|-------------------------------|----------------------------|
| 世田谷(都) - 13 | 世田谷区松原二丁目714番6 「松原2-14-17」 | 633,000円 12.0 % 151㎡ |
|----------------|-------------------------------|----------------------------|

京王明大前 550m

| | | |
|----------------|------------------------------|----------------------------|
| 世田谷(都) - 14 | 世田谷区船橋四丁目534番12 「船橋4-5-9」 | 532,000円 13.4 % 256㎡ |
|----------------|------------------------------|----------------------------|

小田急千歳船橋 1km

| | | |
|----------------|---------------------------------|----------------------------|
| 世田谷(都) - 15 | 世田谷区上北沢一丁目778番3 「上北沢1-22-35」 | 520,000円 12.1 % 200㎡ |
|----------------|---------------------------------|----------------------------|

京王上北沢 800m

| | | |
|----------------|---------------------------------|----------------------------|
| 世田谷(都) - 16 | 世田谷区八幡山三丁目242番19 「八幡山3-29-8」 | 535,000円 10.3 % 158㎡ |
|----------------|---------------------------------|----------------------------|

京王八幡山 300m

| | | |
|----------------|---------------------------------|----------------------------|
| 世田谷(都) - 17 | 世田谷区等々力五丁目33番15 「等々力5-18-13」 | 754,000円 18.0 % 345㎡ |
|----------------|---------------------------------|----------------------------|

東急尾山台 300m

| | | |
|----------------|-----------------------------|----------------------------|
| 世田谷(都) - 18 | 世田谷区下馬三丁目45番15 「下馬3-7-8」 | 700,000円 16.3 % 231㎡ |
|----------------|-----------------------------|----------------------------|

東急学芸大学 1.2km

| | | |
|----------------|-------------------------------|----------------------------|
| 世田谷(都) - 19 | 世田谷区弦巻五丁目616番19 「弦巻5-19-8」 | 620,000円 14.6 % 225㎡ |
|----------------|-------------------------------|----------------------------|

東急上町 890m

| | | |
|----------------|-----------------------------|----------------------------|
| 世田谷(都) - 20 | 世田谷区岡本三丁目408番4 「岡本3-7-2」 | 538,000円 14.7 % 245㎡ |
|----------------|-----------------------------|----------------------------|

東急用賀 1.8km

| | | |
|----------------|--------------------------------|---------------------------|
| 世田谷(都) - 21 | 世田谷区池尻三丁目360番11 「池尻3-18-12」 | 655,000円 16.1 % 82㎡ |
|----------------|--------------------------------|---------------------------|

東急池尻大橋 450m

| | | |
|----------------|-------------------------------|----------------------------|
| 世田谷(都) - 22 | 世田谷区瀬田四丁目333番8 「瀬田4-36-21」 | 679,000円 14.1 % 266㎡ |
|----------------|-------------------------------|----------------------------|

東急二子玉川 1.3km

| | | |
|----------------|--------------------------------------|----------------------------|
| 世田谷(都) - 23 | 世田谷区深沢二丁目44番20外1 筆 「深沢2-14-12」 | 665,000円 15.1 % 223㎡ |
|----------------|--------------------------------------|----------------------------|

東急駒沢大学 1.9km

| | | |
|----------------|---------------------------------|----------------------------|
| 世田谷(都) - 24 | 世田谷区東玉川二丁目170番3 「東玉川2-33-13」 | 669,000円 15.3 % 342㎡ |
|----------------|---------------------------------|----------------------------|

東急田園調布 550m

| | | |
|----------------|------------------------------|----------------------------|
| 世田谷(都) - 25 | 世田谷区赤堤四丁目413番7 「赤堤4-8-19」 | 668,000円 12.3 % 347㎡ |
|----------------|------------------------------|----------------------------|

東急松原 300m

| | | |
|----------------|------------------------------|----------------------------|
| 世田谷(都) - 26 | 世田谷区岡本二丁目617番4 「岡本2-3-19」 | 510,000円 12.6 % 171㎡ |
|----------------|------------------------------|----------------------------|

東急二子玉川 1.3km

| | | |
|----------------|-------------------------------------|----------------------------|
| 世田谷(都) - 27 | 世田谷区玉川台二丁目470番外1 筆 「玉川台2-8-8」 | 647,000円 14.7 % 222㎡ |
|----------------|-------------------------------------|----------------------------|

東急用賀 600m

| | | |
|----------------|-------------------------------|----------------------------|
| 世田谷(都) - 28 | 世田谷区上用賀四丁目166番2 「上用賀4-2-6」 | 637,000円 15.4 % 181㎡ |
|----------------|-------------------------------|----------------------------|

東急用賀 1km

| | | |
|----------------|------------------------------|----------------------------|
| 世田谷(都) - 29 | 世田谷区深沢七丁目31番3 「深沢7-15-19」 | 710,000円 16.0 % 343㎡ |
|----------------|------------------------------|----------------------------|

東急桜新町 1.3km

| | | |
|----------------|------------------------------|----------------------------|
| 世田谷(都) - 30 | 世田谷区成城九丁目887番9 「成城9-21-4」 | 550,000円 14.6 % 291㎡ |
|----------------|------------------------------|----------------------------|

小田急成城学園前 1.5km

| | | |
|----------------|-------------------------------|---------------------------|
| 世田谷(都) - 31 | 世田谷区駒沢四丁目80番15 「駒沢4-27-15」 | 668,000円 14.2% 174㎡ |
|----------------|-------------------------------|---------------------------|

新町一丁目バス停
玉川通り
ディアス・桜
金光
田中
福島
山東
前田
区立深沢小学校
東急桜新町 1km

| | | |
|----------------|---------------------------------------|---------------------------|
| 世田谷(都) - 32 | 世田谷区祖師谷三丁目505番4外 1筆 「祖師谷3-39-4」 | 565,000円 15.3% 287㎡ |
|----------------|---------------------------------------|---------------------------|

NTT
烏山建築工房
塚本
細田
麻生田
区立祖師谷小学校
小田急祖師ヶ谷大蔵 520m

| | | |
|----------------|---|---------------------------|
| 世田谷(都) - 33 | 世田谷区上祖師谷四丁目1210番 10外1筆 「上祖師谷4-17-5」 | 456,000円 12.0% 173㎡ |
|----------------|---|---------------------------|

駐在所
駒大野球場
宮下橋
祖師谷公園
神明社
アパート
三矢
渡辺
安田・中野
仙川
京王仙川 1.4km

| | | |
|----------------|--------------------------------|---------------------------|
| 世田谷(都) - 34 | 世田谷区千歳台二丁目854番6 「千歳台2-42-5」 | 470,000円 11.6% 231㎡ |
|----------------|--------------------------------|---------------------------|

レセット千歳
塚戸十字路
アサヒ
グリーンハイツ
村田自動車
染谷
肥田
池上
小田急祖師ヶ谷大蔵 1.3km

| | | |
|----------------|------------------------------|---------------------------|
| 世田谷(都) - 35 | 世田谷区下馬一丁目125番3 「下馬1-24-6」 | 695,000円 15.4% 109㎡ |
|----------------|------------------------------|---------------------------|

下馬1丁目
フレックス
ホームズ世田谷下馬
富田
共栄ハイツ
駒繁神社
駒繁公園
下馬桜ハイツ
石井
蛇崩川緑道
東急祐天寺 950m

| | | |
|----------------|---------------------------------|---------------------------|
| 世田谷(都) - 36 | 世田谷区祖師谷一丁目105番17 「祖師谷1-16-6」 | 575,000円 15.0% 346㎡ |
|----------------|---------------------------------|---------------------------|

金子
瑞穂ビル
田中
古城
農林中金寮
長藤
岡本
高崎
青山
三河屋酒店
祖師ヶ谷大蔵
小田急祖師ヶ谷大蔵 350m

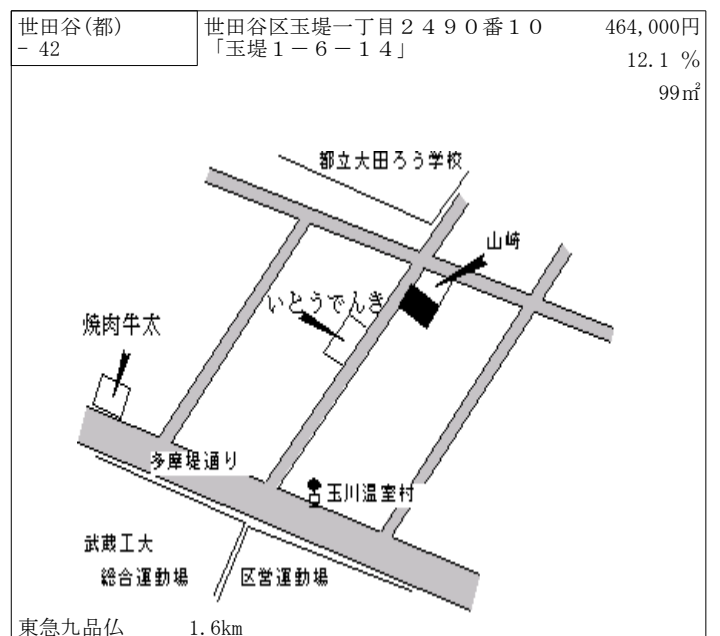
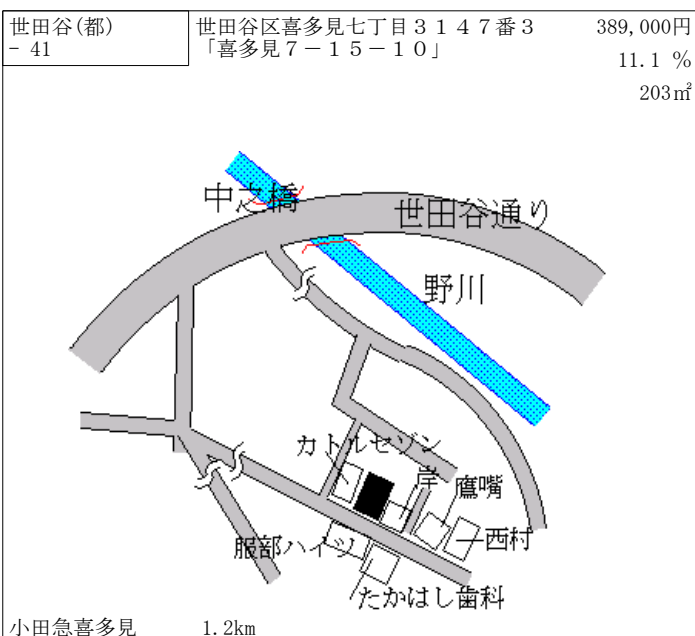
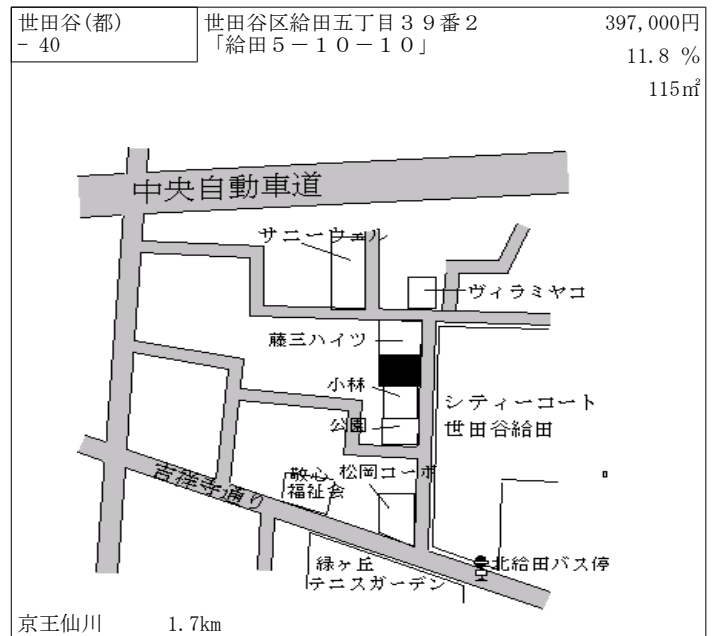
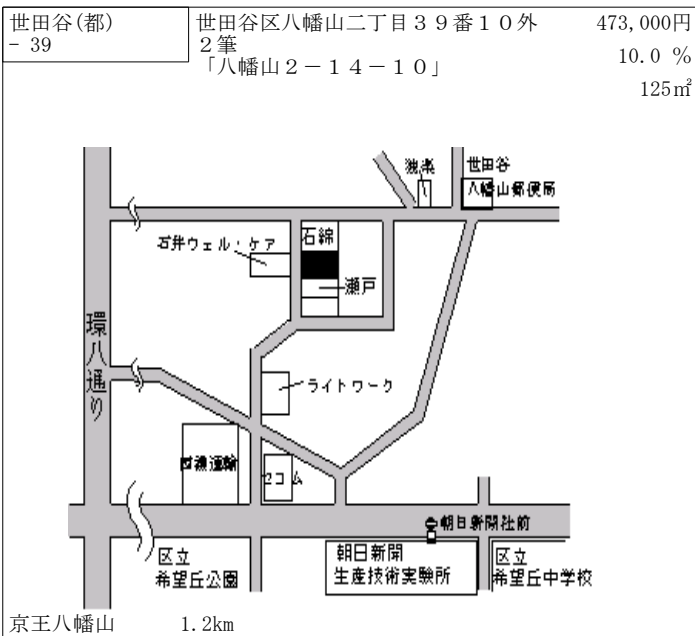
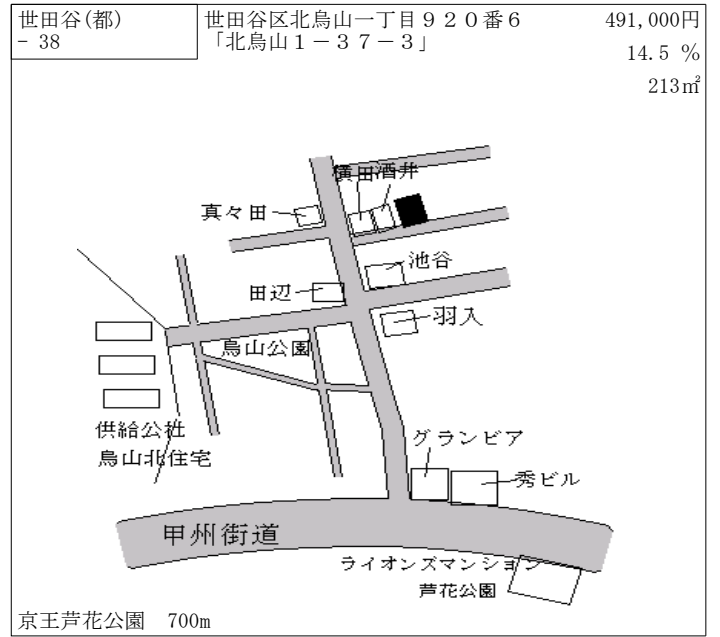
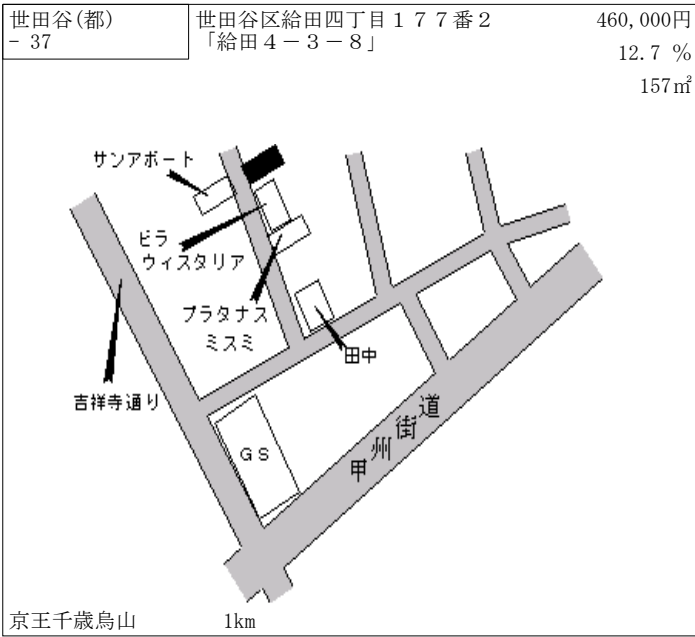

| | | |
|----------------|------------------------------|---------------------------|
| 世田谷(都) - 43 | 世田谷区成城三丁目275番2 「成城3-7-15」 | 820,000円 19.7% 549㎡ |
|----------------|------------------------------|---------------------------|

小田急成城学園前 400m

| | | |
|----------------|------------------------------|---------------------------|
| 世田谷(都) - 44 | 世田谷区瀬田三丁目790番3 「瀬田3-1-19」 | 642,000円 14.2% 132㎡ |
|----------------|------------------------------|---------------------------|

東急用賀 950m

| | | |
|---------------|--|-----------------------------|
| 世田谷(都) 5-1 | 世田谷区三軒茶屋二丁目176番1 2 「三軒茶屋2-17-10」 ワタナベビル | 1,250,000円 19.0% 140㎡ |
|---------------|--|-----------------------------|

東急三軒茶屋 350m

| | | |
|---------------|--|---------------------------|
| 世田谷(都) 5-2 | 世田谷区代田五丁目884番1の内 「代田5-29-7」 第2大野ビル | 675,000円 15.4% 202㎡ |
|---------------|--|---------------------------|

京王新代田 駅近接

| | | |
|---------------|--|-----------------------------|
| 世田谷(都) 5-3 | 世田谷区玉川二丁目1516番1 「玉川2-24-6」 シルク玉川 | 1,580,000円 21.5% 406㎡ |
|---------------|--|-----------------------------|

東急二子玉川 180m

| | | |
|---------------|--|--------------------------|
| 世田谷(都) 5-4 | 世田谷区桜三丁目409番15外1 筆 「桜3-7-13」 サンブレッジ橋本 | 681,000円 17.6% 89㎡ |
|---------------|--|--------------------------|

東急上町 950m

| | | |
|---------------|--|---------------------------|
| 世田谷(都) 5-5 | 世田谷区奥沢八丁目236番10 「奥沢8-32-12」 小杉薬局 | 767,000円 17.8% 146㎡ |
|---------------|--|---------------------------|

東急九品仏 90m

| | | |
|---------------|--------------------------------------|---------------------------|
| 世田谷(都) 5-6 | 世田谷区梅丘一丁目1462番15 「梅丘1-21-4」 牛角 | 780,000円 18.7% 110㎡ |
|---------------|--------------------------------------|---------------------------|

小田急梅ヶ丘 70m

| | | |
|---------------|--|--------------------------|
| 世田谷(都) 5-7 | 世田谷区祖師谷一丁目131番15 「祖師谷1-11-11」 谷新ふとん店 | 765,000円 21.4% 98㎡ |
|---------------|--|--------------------------|

小田急祖師ヶ谷大蔵 260m

| | | |
|---------------|--------------------------------------|-----------------------------|
| 世田谷(都) 5-8 | 世田谷区北沢二丁目294番1 「北沢2-4-10」 プラザ花 | 1,250,000円 25.0% 370㎡ |
|---------------|--------------------------------------|-----------------------------|

小田急下北沢 200m

| | | |
|---------------|--|---------------------------|
| 世田谷(都) 5-9 | 世田谷区豪徳寺一丁目2032番8 「豪徳寺1-22-5」 ミシバビル | 820,000円 18.0% 115㎡ |
|---------------|--|---------------------------|

小田急豪徳寺 100m

| | | |
|----------------|--|--------------------------|
| 世田谷(都) 5-10 | 世田谷区等々力二丁目17番6 「等々力2-19-15」 みずほATMコーナー | 855,000円 17.9% 63㎡ |
|----------------|--|--------------------------|

東急尾山台 駅近接

| | | |
|----------------|--|--------------------------|
| 世田谷(都) 5-11 | 世田谷区世田谷一丁目93番1 「世田谷1-12-13」 有限会社三沢塗装 | 710,000円 18.3% 82㎡ |
|----------------|--|--------------------------|

東急松陰神社前 300m

| | | |
|----------------|--|---------------------------|
| 世田谷(都) 5-12 | 世田谷区成城二丁目138番3 「成城2-35-12」 成城ストア | 910,000円 21.3% 106㎡ |
|----------------|--|---------------------------|

小田急成城学園前 100m

| | | |
|----------------|--|---------------------------|
| 世田谷(都) 5-13 | 世田谷区上北沢四丁目1077番3 外1筆 「上北沢4-29-25」 ビューハイツ上北沢 | 665,000円 17.5% 351㎡ |
|----------------|--|---------------------------|

京王八幡山 470m

| | | |
|----------------|---|--------------------------|
| 世田谷(都) 5-14 | 世田谷区赤堤四丁目532番4 「赤堤4-48-5」 じてん車しほだ | 795,000円 17.8% 99㎡ |
|----------------|---|--------------------------|

京王下高井戸 100m

| | | |
|----------------|--|---------------------------|
| 世田谷(都) 5-15 | 世田谷区野沢四丁目255番27 「野沢4-17-7」 メゾン大場 | 700,000円 16.1% 220㎡ |
|----------------|--|---------------------------|

東急駒沢大学 550m

| | | |
|----------------|---|---------------------------|
| 世田谷(都) 5-16 | 世田谷区南烏山六丁目776番3 「南烏山6-7-15」 北京家庭菜 | 732,000円 17.9% 101㎡ |
|----------------|---|---------------------------|

京王千歳烏山 180m

世田谷(都)
7-1

世田谷区桜新町二丁目509番3
「桜新町2-29-15」

696,000円

15.2%

565m²

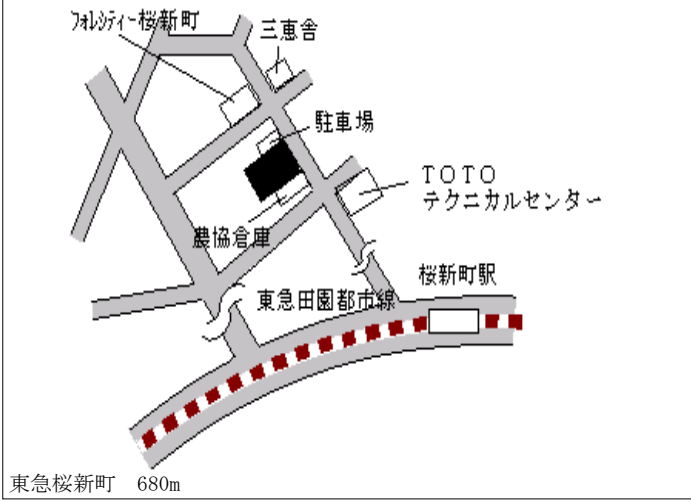

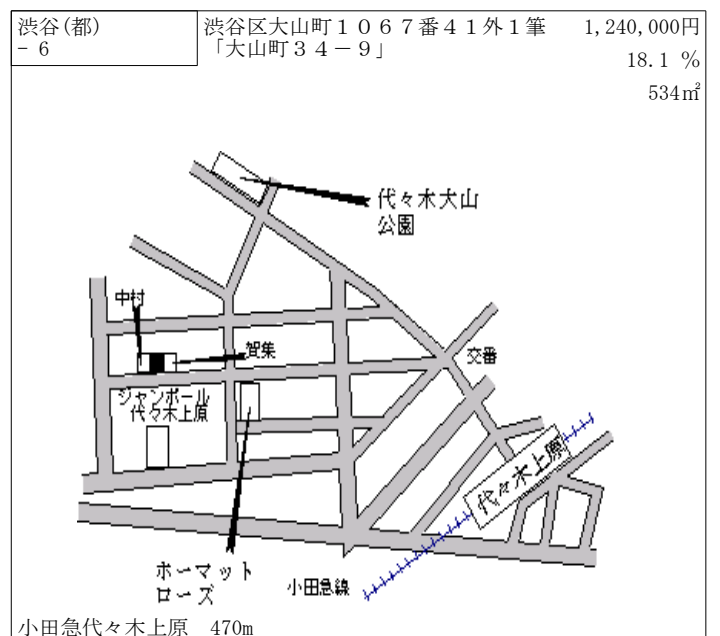
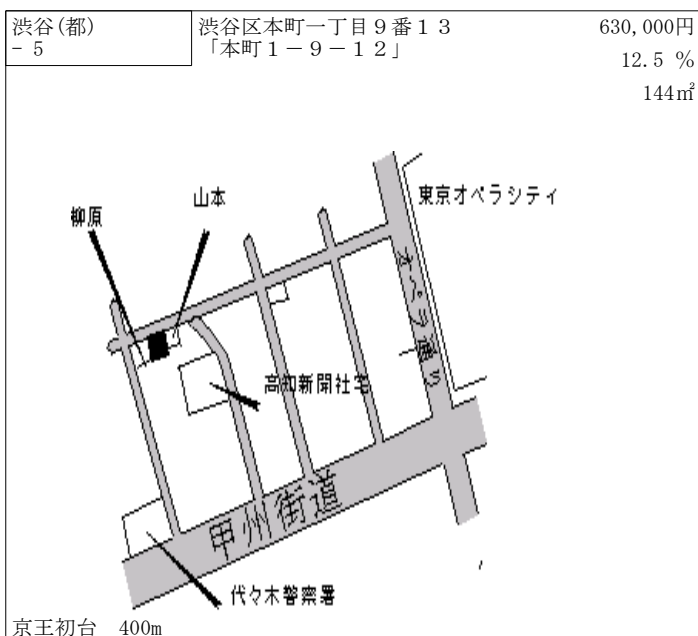
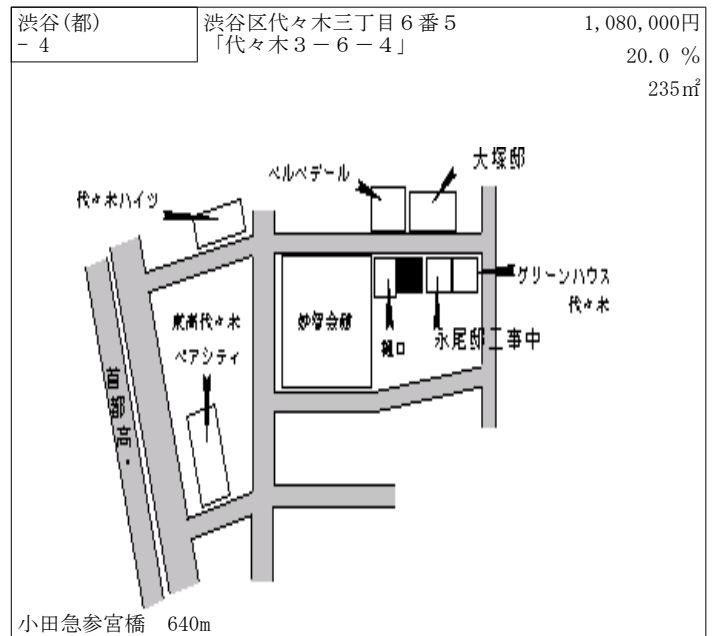
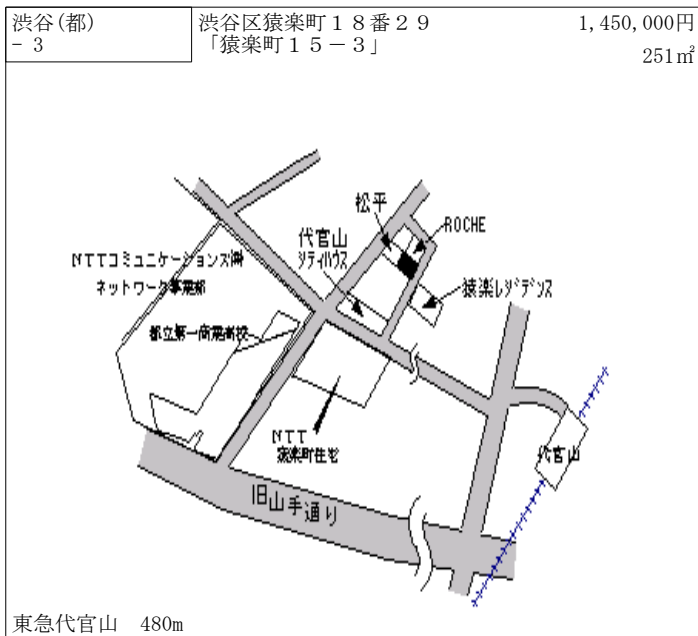
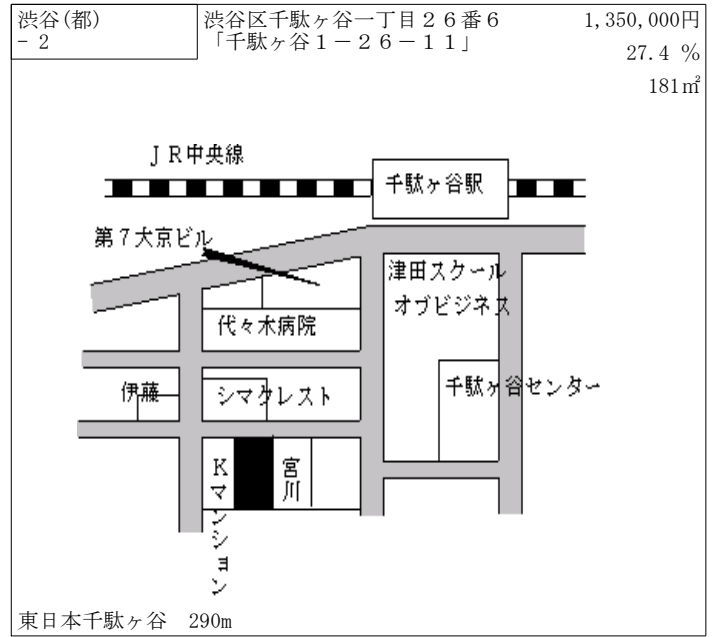
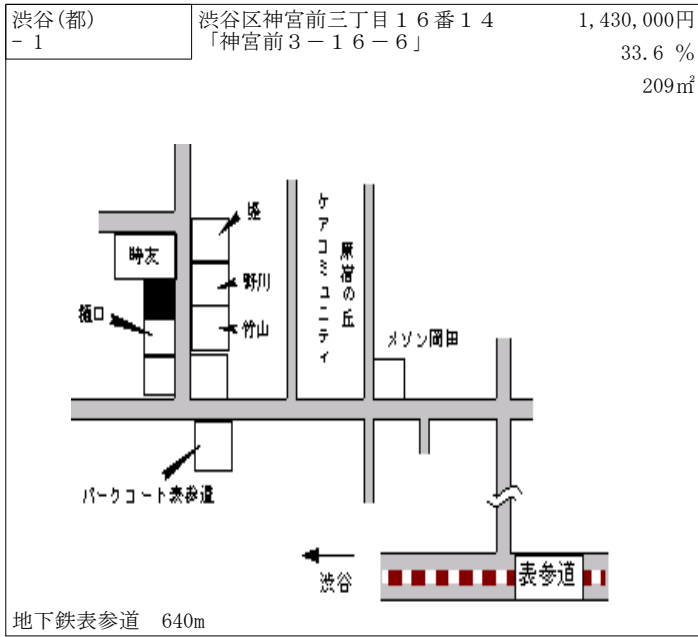

| | | |
|--------------|----------------------------|------------------------------|
| 渋谷(都) - 7 | 渋谷区西原三丁目4番11 「西原3-41-7」 | 1,130,000円 18.9 % 417㎡ |
|--------------|----------------------------|------------------------------|

小田急代々木上原 350m

| | | |
|--------------|--------------------------------|----------------------------|
| 渋谷(都) - 8 | 渋谷区富ヶ谷一丁目1475番4 「富ヶ谷1-23-2」 | 990,000円 24.5 % 239㎡ |
|--------------|--------------------------------|----------------------------|

地下鉄代々木公園 550m

| | | |
|--------------|-------------------------------|------------------------------|
| 渋谷(都) - 9 | 渋谷区恵比寿南二丁目7番10 「恵比寿南2-7-6」 | 1,220,000円 28.4 % 121㎡ |
|--------------|-------------------------------|------------------------------|

東日本恵比寿 400m

| | | |
|---------------|--------------------------|------------------------------|
| 渋谷(都) - 10 | 渋谷区東一丁目26番1 「東1-5-10」 | 1,070,000円 25.9 % 189㎡ |
|---------------|--------------------------|------------------------------|

東日本渋谷 700m

| | | |
|--------------|---|-----------------------------|
| 渋谷(都) 5-1 | 渋谷区広尾五丁目21番2 「広尾5-16-1」 KITAMURA60KAN | 1,800,000円 35.3 % 94㎡ |
|--------------|---|-----------------------------|

地下鉄広尾 180m

| | | |
|--------------|--|------------------------------|
| 渋谷(都) 5-2 | 渋谷区恵比寿一丁目12番13 「恵比寿1-11-2」 アサヒビル | 3,000,000円 36.4 % 192㎡ |
|--------------|--|------------------------------|

東日本恵比寿 110m

| | | |
|--------------|--|------------------------------|
| 渋谷(都) 5-3 | 渋谷区神南一丁目10番2外1筆 「神南1-22-8」 渋谷東日本ビル | 10,700,000円 35.4% 317㎡ |
|--------------|--|------------------------------|

丸井
三井住友銀行
住友信託銀行
O1O1 JAM
住友信託銀行
三菱東京UFJ銀行
渋谷駅

東日本渋谷 250m

| | | |
|--------------|------------------------------------|---------------------------|
| 渋谷(都) 5-4 | 渋谷区本町二丁目3番17 「本町2-3-12」 結城ビル | 850,000円 15.2% 158㎡ |
|--------------|------------------------------------|---------------------------|

山手通り
不動電気
近江屋
黒沢米店
東京三菱自動車販売
カワナベ
本町マンション
ロッテ本社

京王初台 430m

| | | |
|--------------|---------------------------------------|-----------------------------|
| 渋谷(都) 5-5 | 渋谷区渋谷二丁目9番3 「渋谷2-9-9」 アサックス青山ビル | 6,000,000円 30.4% 184㎡ |
|--------------|---------------------------------------|-----------------------------|

至新宿
青山フラワードール
青山学院大学
青山通り
青山台ビル
キングビル
スリムビューティハウス
渋谷
渋谷駅

東日本渋谷 600m

| | | |
|--------------|---|-----------------------------|
| 渋谷(都) 5-6 | 渋谷区道玄坂一丁目29番14 「道玄坂1-19-12」 道玄坂今井ビル | 4,720,000円 30.7% 119㎡ |
|--------------|---|-----------------------------|

至新宿
道玄坂
八千代銀行 渋谷支店
新大宮ビル 2号館
渋谷
渋谷駅
道玄坂上 交番前
道玄坂郵便局
セピアビル
渋谷マークシティ

東日本渋谷 570m

| | | |
|--------------|--|-----------------------------|
| 渋谷(都) 5-7 | 渋谷区渋谷三丁目6番14 「渋谷3-6-2」 エクラート渋谷ビル | 4,900,000円 25.0% 171㎡ |
|--------------|--|-----------------------------|

バスターミナル
六本木通り
高速3号線
渋谷警察署
清水ビル
明治通り
イーストビル (日本旅行)
第3矢木ビル
渋谷駅

東日本渋谷 360m

| | | |
|--------------|--|-----------------------------|
| 渋谷(都) 5-8 | 渋谷区千駄ヶ谷五丁目27番7 「千駄ヶ谷5-27-5」 日粉ビル | 5,000,000円 27.2% 915㎡ |
|--------------|--|-----------------------------|

新宿駅南口
甲州街道
明治通り
都立新宿高校
グラウンド
タカシマヤ
きものやまと
新宿御苑
日本ブランスウィックビル
渋谷駅

東日本新宿 420m

| | | |
|--------------|---|-----------------------------|
| 渋谷(都) 5-9 | 渋谷区幡ヶ谷二丁目19番28 「幡ヶ谷2-19-4」 幡ヶ谷ダイヤモンドマンション | 1,260,000円 16.7% 176㎡ |
|--------------|---|-----------------------------|

京王幡ヶ谷 340m

| | | |
|---------------|---|-----------------------------|
| 渋谷(都) 5-10 | 渋谷区円山町86番2外1筆 「円山町22-16」 ラ・フォーレ高橋 | 1,240,000円 13.8% 142㎡ |
|---------------|---|-----------------------------|

京王神泉 80m

| | | |
|---------------|--|-------------------------------|
| 渋谷(都) 5-11 | 渋谷区渋谷三丁目20番19 「渋谷3-29-20」 協和エクシオ本社ビル | 4,300,000円 36.5% 1,652㎡ |
|---------------|--|-------------------------------|

東日本渋谷 駅近接

| | | |
|---------------|---|-----------------------------|
| 渋谷(都) 5-12 | 渋谷区初台一丁目38番10外1筆 「初台1-38-11」 桜内ビル | 1,200,000円 26.3% 115㎡ |
|---------------|---|-----------------------------|

京王初台 駅近接

| | | |
|---------------|---|----------------------------|
| 渋谷(都) 5-13 | 渋谷区西原三丁目2番9外1筆 「西原3-2-5」 ペーカリーフジャ | 1,200,000円 25.0% 89㎡ |
|---------------|---|----------------------------|

小田急代々木上原 300m

| | | |
|---------------|---|----------------------------|
| 渋谷(都) 5-14 | 渋谷区富ヶ谷一丁目1554番8外 1筆 「富ヶ谷1-51-4」 平家ビル | 1,470,000円 30.1% 92㎡ |
|---------------|---|----------------------------|

地下鉄代々木公園 80m

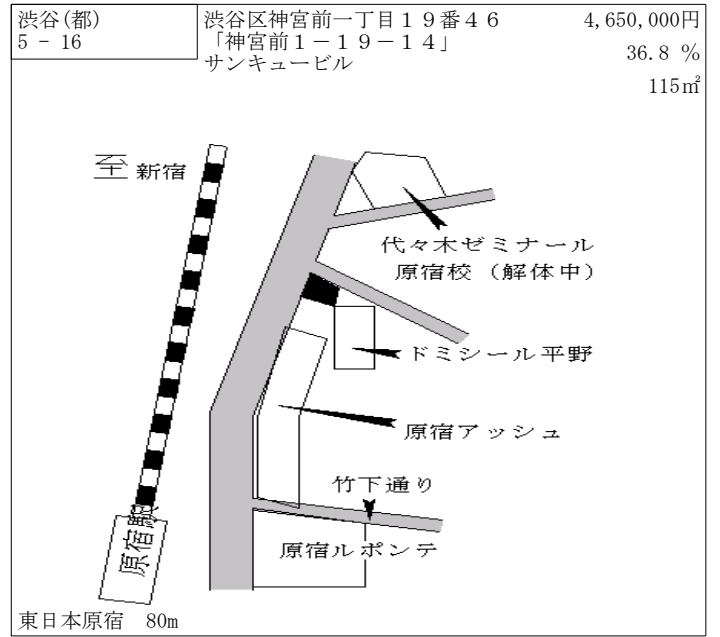
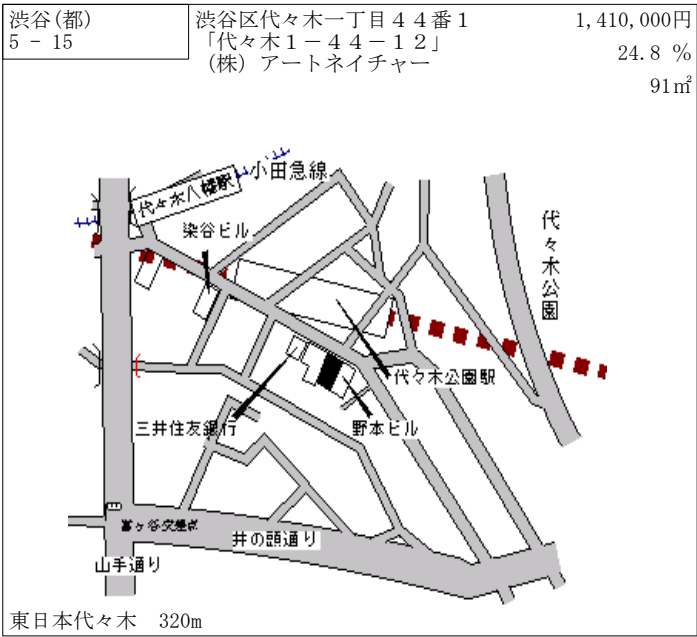

| | | |
|--------------|------------------------------------|---------------------------|
| 中野(都) - 1 | 中野区鷺宮三丁目 1 5 6 番 2 「鷺宮 3-3 8-8」 | 463,000円 7.9 % 182㎡ |
|--------------|------------------------------------|---------------------------|

西武鷺ノ宮 350m

| | | |
|--------------|--|---------------------------|
| 中野(都) - 2 | 中野区大和町一丁目 6 7 番 1 5 「大和町 1-3 6-1 2」 | 457,000円 9.9 % 159㎡ |
|--------------|--|---------------------------|

東日本高円寺 750m

| | | |
|--------------|------------------------------------|---------------------------|
| 中野(都) - 3 | 中野区江原町三丁目 2 4 番 8 「江原町 3-2 4-2」 | 485,000円 9.0 % 213㎡ |
|--------------|------------------------------------|---------------------------|

地下鉄新江古田 300m

| | | |
|--------------|------------------------------------|---------------------------|
| 中野(都) - 4 | 中野区上高田四丁目 3 4 番 3 「上高田 4-3 4-4」 | 488,000円 9.2 % 101㎡ |
|--------------|------------------------------------|---------------------------|

西武新井薬師前 620m

| | | |
|--------------|------------------------------------|----------------------------|
| 中野(都) - 5 | 中野区本町六丁目 5 8 番 1 6 「本町 6-2 2-5」 | 585,000円 12.9 % 215㎡ |
|--------------|------------------------------------|----------------------------|

地下鉄新中野 450m

| | | |
|--------------|----------------------------------|---------------------------|
| 中野(都) - 6 | 中野区南台三丁目 4 5 番 7 「南台 3-3 7-6」 | 492,000円 10.3 % 85㎡ |
|--------------|----------------------------------|---------------------------|

地下鉄方南町 700m

| | | |
|--------------|------------------------------|----------------------------|
| 中野(都) - 7 | 中野区中央三丁目 5 番 5 「中央 3-5-5」 | 558,000円 13.6 % 184㎡ |
|--------------|------------------------------|----------------------------|

地下鉄新中野 770m

| | | |
|--------------|--------------------------------------|----------------------------|
| 中野(都) - 8 | 中野区中央一丁目 3 1 番 1 7 6 「中央 1-30-28」 | 685,000円 16.1 % 294㎡ |
|--------------|--------------------------------------|----------------------------|

地下鉄中野坂上 280m

| | | |
|--------------|--------------------------------------|----------------------------|
| 中野(都) - 9 | 中野区東中野四丁目 4 7 番 1 9 「東中野 4-12-18」 | 606,000円 15.2 % 161㎡ |
|--------------|--------------------------------------|----------------------------|

東日本東中野 290m

| | | |
|---------------|--------------------------------------|----------------------------|
| 中野(都) - 10 | 中野区沼袋二丁目 2 0 0 番 2 1 「沼袋 2-23-11」 | 498,000円 11.7 % 132㎡ |
|---------------|--------------------------------------|----------------------------|

西武沼袋 550m

| | | |
|---------------|---------------------------------|---------------------------|
| 中野(都) - 11 | 中野区新井二丁目 4 0 番 9 「新井 2-18-6」 | 575,000円 14.1 % 82㎡ |
|---------------|---------------------------------|---------------------------|

東日本中野 930m

| | | |
|--------------|--|----------------------------|
| 中野(都) 5-1 | 中野区鷺宮三丁目 1 1 8 6 番 4 外 3 筆 「鷺宮 3-19-5」 蒲生ビル | 825,000円 14.1 % 171㎡ |
|--------------|--|----------------------------|

西武鷺ノ宮 70m

| | | |
|--------------|---|--------------------------|
| 中野(都) 5-2 | 中野区鷺宮三丁目215番32 「鷺宮3-1-16」 シンワビル2エステート鷺宮 | 700,000円 10.2% 67㎡ |
|--------------|---|--------------------------|

西武都立家政 駅近接

| | | |
|--------------|--------------------------------------|---------------------------|
| 中野(都) 5-3 | 中野区野方六丁目17番10 「野方6-52-5」 ハイツ野方 | 580,000円 16.0% 456㎡ |
|--------------|--------------------------------------|---------------------------|

西武野方 650m

| | | |
|--------------|--|---------------------------|
| 中野(都) 5-4 | 中野区中央四丁目34番15 「中央4-27-5」 グリーンハイツ都筑 | 865,000円 21.0% 177㎡ |
|--------------|--|---------------------------|

地下鉄新中野 460m

| | | |
|--------------|---------------------------------------|-------------------------|
| 中野(都) 5-5 | 中野区南台三丁目64番20 「南台3-12-11」 後藤寝具店 | 630,000円 9.8% 75㎡ |
|--------------|---------------------------------------|-------------------------|

地下鉄中野富士見町 850m

| | | |
|--------------|---------------------------------------|---------------------------|
| 中野(都) 5-6 | 中野区新井一丁目91番6 「新井1-2-12」 ファインムラタ | 860,000円 18.6% 137㎡ |
|--------------|---------------------------------------|---------------------------|

東日本中野 750m

| | | |
|--------------|----------------------------|----------------------------|
| 中野(都) 5-7 | 中野区中野五丁目30番7 「中野5-64-9」 | 3,050,000円 19.6% 60㎡ |
|--------------|----------------------------|----------------------------|

東日本中野 70m

| | | |
|--------------|--|-----------------------------|
| 中野(都) 5-8 | 中野区本町三丁目63番6 「本町3-30-10」 キクエイパレス中野坂上 | 1,110,000円 19.4% 264㎡ |
|--------------|--|-----------------------------|

至新宿

地下鉄中野坂上 520m

| | | |
|--------------|---------------------------------------|---------------------------|
| 中野(都) 5-9 | 中野区沼袋一丁目268番9 「沼袋1-36-5」 沼袋HSビル | 810,000円 12.7% 149㎡ |
|--------------|---------------------------------------|---------------------------|

西武沼袋 駅近接

| | | |
|---------------|--|---------------------------|
| 中野(都) 5-10 | 中野区弥生町五丁目5番7 「弥生町5-11-24」 白川本社ビル | 710,000円 19.7% 178㎡ |
|---------------|--|---------------------------|

地下鉄中野富士見町 460m

| | | |
|--------------|-----------------------------------|---------------------------|
| 杉並(都) - 1 | 杉並区高円寺北一丁目688番10 「高円寺北1-15-12」 | 502,000円 11.6% 134㎡ |
|--------------|-----------------------------------|---------------------------|

高円寺駅 750m

| | | |
|--------------|----------------------------------|---------------------------|
| 杉並(都) - 2 | 杉並区高円寺南四丁目811番6 「高円寺南4-16-11」 | 517,000円 11.9% 196㎡ |
|--------------|----------------------------------|---------------------------|

高円寺駅 500m

| | | |
|--------------|------------------------------|---------------------------|
| 杉並(都) - 3 | 杉並区堀ノ内二丁目3番9 「堀ノ内2-15-15」 | 449,000円 12.0% 165㎡ |
|--------------|------------------------------|---------------------------|

地下鉄方南町 800m

| | | |
|--------------|------------------------------|---------------------------|
| 杉並(都) - 4 | 杉並区永福一丁目612番5 「永福1-34-16」 | 570,000円 11.1% 290㎡ |
|--------------|------------------------------|---------------------------|

京王永福町 300m

| | | |
|--------------|--------------------------------|---------------------------|
| 杉並(都) - 5 | 杉並区西荻南二丁目343番17 「西荻南2-11-2」 | 545,000円 13.8% 191㎡ |
|--------------|--------------------------------|---------------------------|

東日本西荻窪 700m

| | | |
|--------------|----------------------------------|---------------------------|
| 杉並(都) - 6 | 杉並区高井戸西二丁目2139番7 「高井戸西2-10-2」 | 532,000円 12.0% 344㎡ |
|--------------|----------------------------------|---------------------------|

京玉富士見ヶ丘 150m

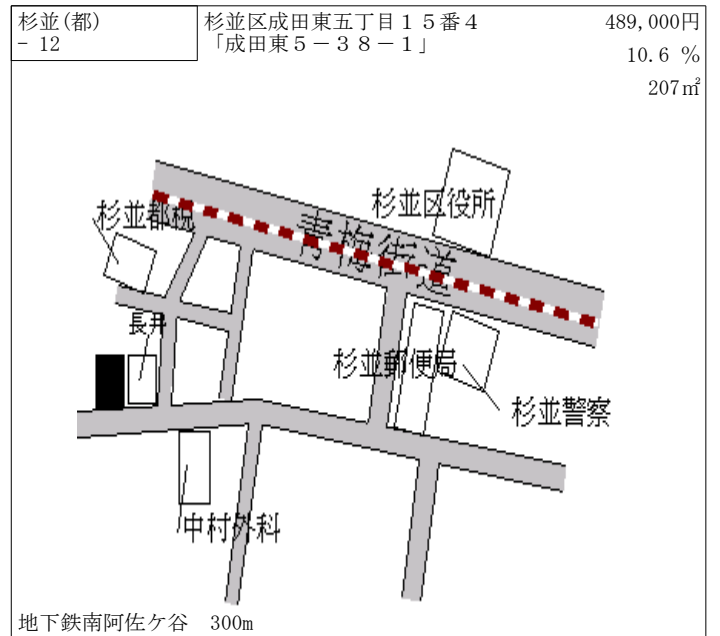
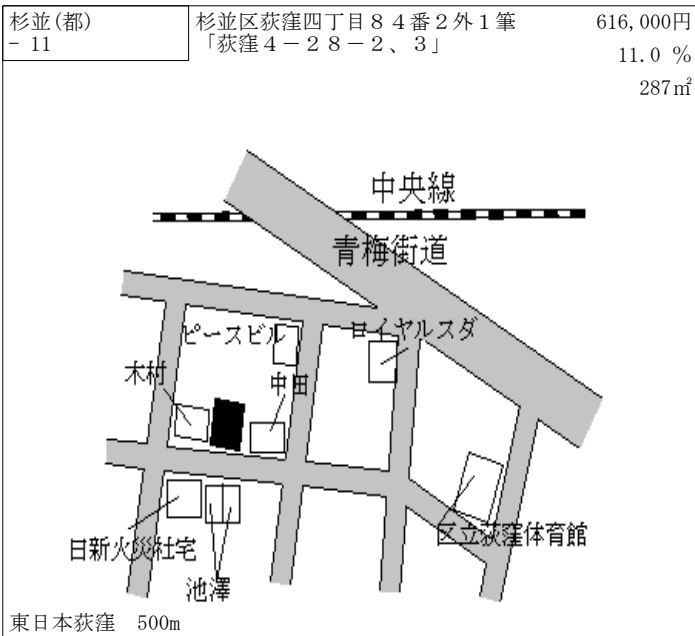
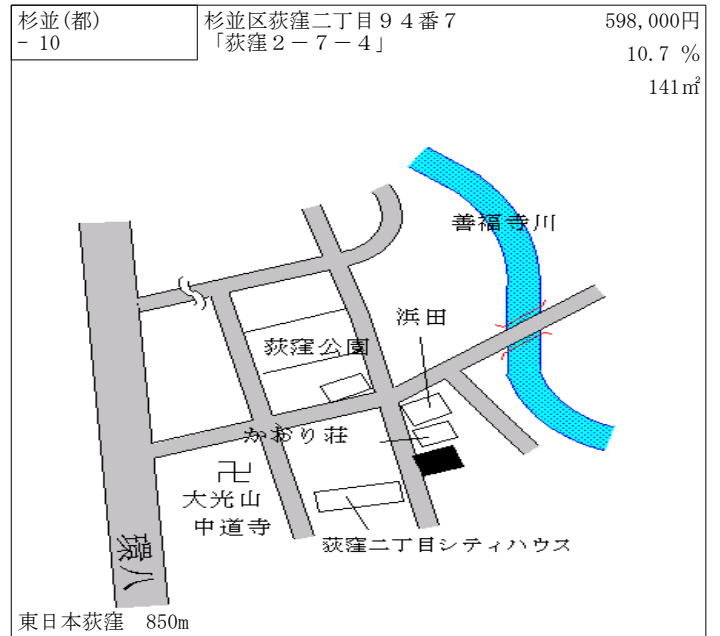
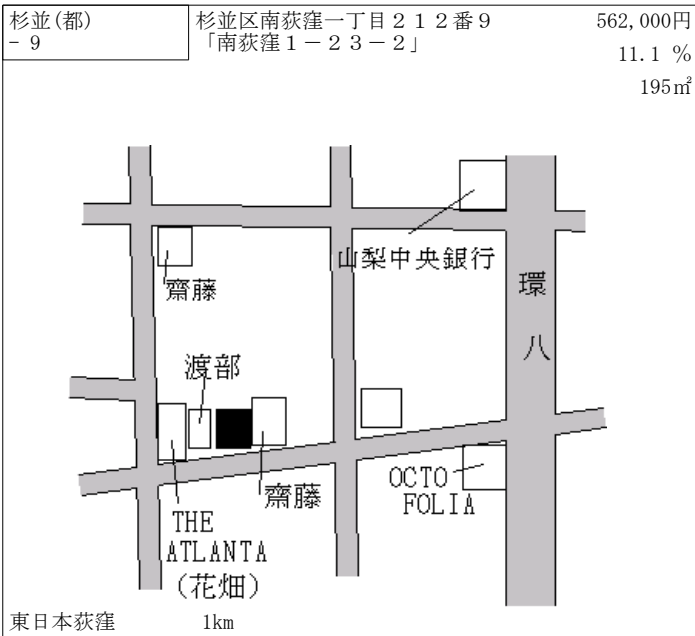
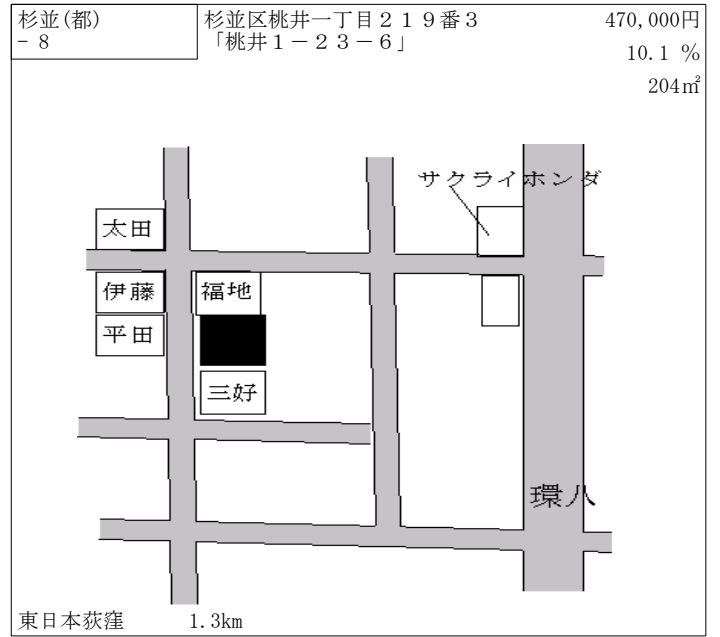
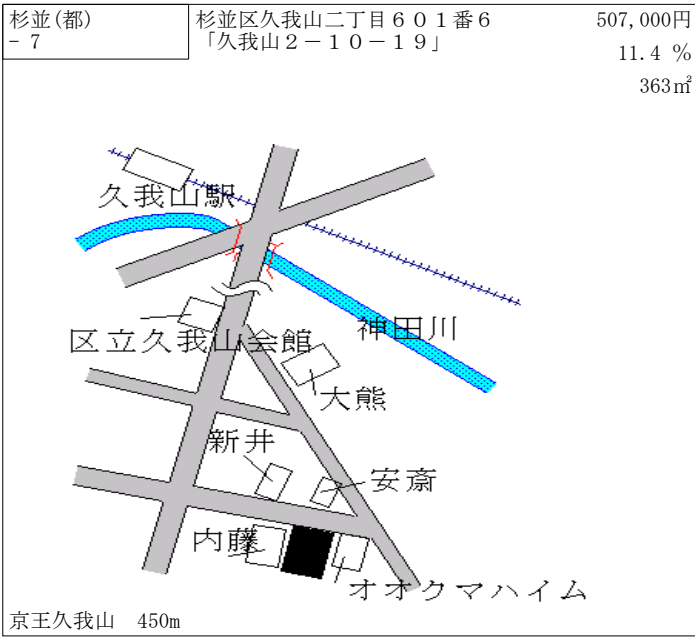

| | | |
|---------------|---------------------------------|----------------------------|
| 杉並(都) - 13 | 杉並区高円寺北四丁目448番6 「高円寺北4-10-2」 | 500,000円 11.4 % 363㎡ |
|---------------|---------------------------------|----------------------------|

東日本阿佐ヶ谷 700m

| | | |
|---------------|-------------------------------|---------------------------|
| 杉並(都) - 14 | 杉並区成田東一丁目561番9 「成田東1-6-10」 | 450,000円 9.0 % 146㎡ |
|---------------|-------------------------------|---------------------------|

京王西永福 1.2km

| | | |
|---------------|-------------------------------|---------------------------|
| 杉並(都) - 15 | 杉並区善福寺二丁目40番12 「善福寺2-9-13」 | 498,000円 9.7 % 219㎡ |
|---------------|-------------------------------|---------------------------|

東日本西荻窪 1km

| | | |
|---------------|-------------------------------|---------------------------|
| 杉並(都) - 16 | 杉並区善福寺四丁目225番 「善福寺4-21-10」 | 476,000円 9.9 % 300㎡ |
|---------------|-------------------------------|---------------------------|

西武上石神井 950m

| | | |
|---------------|----------------------------|----------------------------|
| 杉並(都) - 17 | 杉並区天沼一丁目407番7 「天沼1-8-4」 | 495,000円 10.0 % 170㎡ |
|---------------|----------------------------|----------------------------|

東日本荻窪 700m

| | | |
|---------------|------------------------------|----------------------------|
| 杉並(都) - 18 | 杉並区西荻北二丁目73番9 「西荻北2-33-6」 | 523,000円 11.8 % 292㎡ |
|---------------|------------------------------|----------------------------|

NISHIOGIKUBO DUPLEXII
東日本西荻窪 750m

| | | |
|---------------|--------------------------------|---------------------------|
| 杉並(都) - 19 | 杉並区和田一丁目1052番15 「和田1-44-27」 | 480,000円 9.1 % 158㎡ |
|---------------|--------------------------------|---------------------------|

青梅街道
文化学園
鈴木
長延寺
栗原
女子美術大
地下鉄東高円寺 700m

| | | |
|---------------|------------------------------|----------------------------|
| 杉並(都) - 20 | 杉並区永福三丁目253番3 「永福3-23-11」 | 640,000円 11.7 % 284㎡ |
|---------------|------------------------------|----------------------------|

京王井の頭線
西永福公園
秋山
山口
山田
川原
コーポ柿の木
京王西永福 290m

| | | |
|---------------|--------------------------------------|----------------------------|
| 杉並(都) - 21 | 杉並区高井戸東三丁目1842番1 5 「高井戸東3-2-8」 | 526,000円 11.7 % 155㎡ |
|---------------|--------------------------------------|----------------------------|

杉山
SEIYU
守屋
ガーデンハウス浜田山
高野
パークハイム浜田山
浜田山駅
京王浜田山 420m

| | | |
|---------------|--------------------------------|----------------------------|
| 杉並(都) - 22 | 杉並区方南一丁目214番5外1筆 「方南1-32-2」 | 446,000円 11.2 % 132㎡ |
|---------------|--------------------------------|----------------------------|

方南町駅
方南通り
みやびビル
レインボーメゾン
メゾンフォレスト
ヴェルトスキナミサウスビル
大澤
SASAZUKA SUR MER
ドンキホーテ
環七通り
G.T.ヒルズ
地下鉄方南町 780m

| | | |
|---------------|-----------------------------|----------------------------|
| 杉並(都) - 23 | 杉並区今川四丁目140番2 「今川4-17-4」 | 447,000円 10.4 % 154㎡ |
|---------------|-----------------------------|----------------------------|

日東紡績アパート
メゾン・リラⅡ
伊藤
レオパレス
田口
駐車場
本吉
白川
岸田
井草八幡宮前
青梅街道
西武上井草 1.3km

| | | |
|---------------|------------------------------|----------------------------|
| 杉並(都) - 24 | 杉並区西荻南四丁目49番3 「西荻南4-11-3」 | 555,000円 11.0 % 268㎡ |
|---------------|------------------------------|----------------------------|

中央線
TAKANOHARA
やなぎ荘
高橋
松本
東日本西荻窪 550m

| | | |
|---------------|---------------------------------|--------------------------|
| 杉並(都) 5-25 | 杉並区下井草三丁目186番18 「下井草3-32-16」 | 450,000円 9.2% 198㎡ |
|---------------|---------------------------------|--------------------------|

西武下井草 330m

| | | |
|--------------|--|-----------------------------|
| 杉並(都) 5-1 | 杉並区高円寺北二丁目6番6外4筆 「高円寺北2-6-2」 高円寺センタービル | 1,720,000円 12.4% 271㎡ |
|--------------|--|-----------------------------|

東日本高円寺 駅前広場接面

| | | |
|--------------|--|---------------------------|
| 杉並(都) 5-2 | 杉並区阿佐谷南一丁目85番3外1筆 「阿佐谷南1-8-5」 大沢ビル | 700,000円 12.0% 284㎡ |
|--------------|--|---------------------------|

地下鉄南阿佐ヶ谷 400m

| | | |
|--------------|--|---------------------------|
| 杉並(都) 5-3 | 杉並区上荻二丁目158番2 「上荻2-39-15」 エスペランサ荻窪 | 595,000円 12.3% 185㎡ |
|--------------|--|---------------------------|

東日本荻窪 970m

| | | |
|--------------|---|---------------------------|
| 杉並(都) 5-4 | 杉並区上井草一丁目66番1外1筆 「上井草1-32-5」 日本生命保険相互会社 | 531,000円 11.1% 258㎡ |
|--------------|---|---------------------------|

西武井荻 150m

| | | |
|--------------|--|---------------------------|
| 杉並(都) 5-5 | 杉並区高円寺北二丁目705番11 「高円寺北2-41-18」 小僧寿しチェーン高円寺北店 | 637,000円 12.5% 133㎡ |
|--------------|--|---------------------------|

東日本高円寺 550m

| | | |
|--------------|-----------------------------------|---------------------------|
| 杉並(都) 5-6 | 杉並区高円寺南一丁目397番12 「高円寺南1-18-14」 | 615,000円 11.0% 147㎡ |
|--------------|-----------------------------------|---------------------------|

地下鉄東高円寺 450m

| | | |
|--------------|--|---------------------------|
| 杉並(都) 5-7 | 杉並区上井草一丁目190番8外1 筆 「上井草1-1-11」 亀屋ビル | 540,000円 11.1% 101㎡ |
|--------------|--|---------------------------|

西武井荻 590m

| | | |
|--------------|---|---------------------------|
| 杉並(都) 5-8 | 杉並区久我山四丁目238番3外1 筆 「久我山4-1-4」 松村ビル | 545,000円 12.4% 249㎡ |
|--------------|---|---------------------------|

京王久我山 120m

| | | |
|--------------|--|--------------------------|
| 杉並(都) 5-9 | 杉並区西荻南三丁目199番6 「西荻南3-7-3」 朝日梱包運輸株式会社 | 668,000円 12.1% 68㎡ |
|--------------|--|--------------------------|

東日本西荻窪 210m

| | | |
|---------------|--|---------------------------|
| 杉並(都) 5-10 | 杉並区永福一丁目40番11外1筆 「永福1-44-10」 木村文具店 | 635,000円 13.0% 129㎡ |
|---------------|--|---------------------------|

京王永福町 70m

| | | |
|---------------|--|-----------------------------|
| 杉並(都) 5-11 | 杉並区阿佐谷南三丁目774番3 「阿佐谷南3-37-14」 第2北原ビル | 1,350,000円 11.6% 109㎡ |
|---------------|--|-----------------------------|

東日本阿佐ヶ谷 駅前広場接面

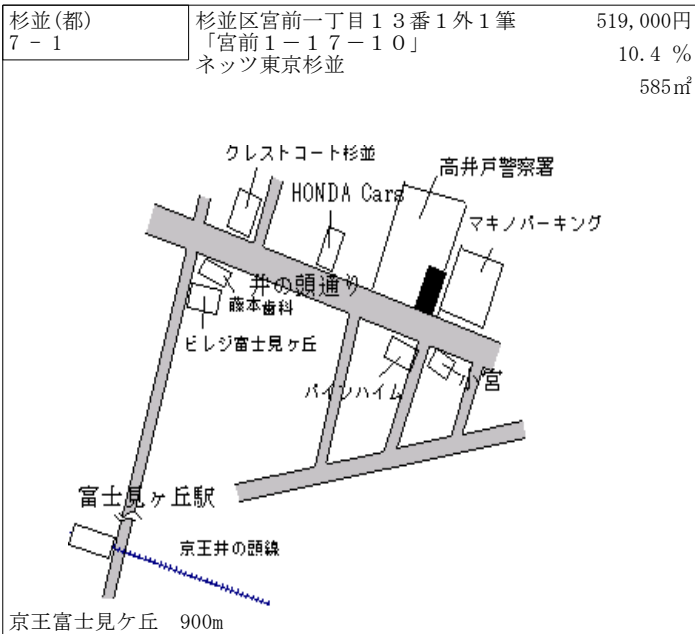
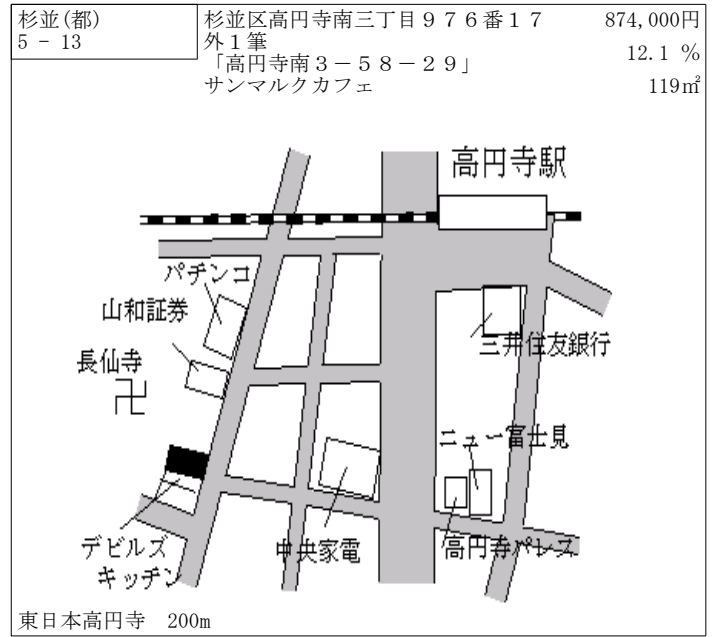
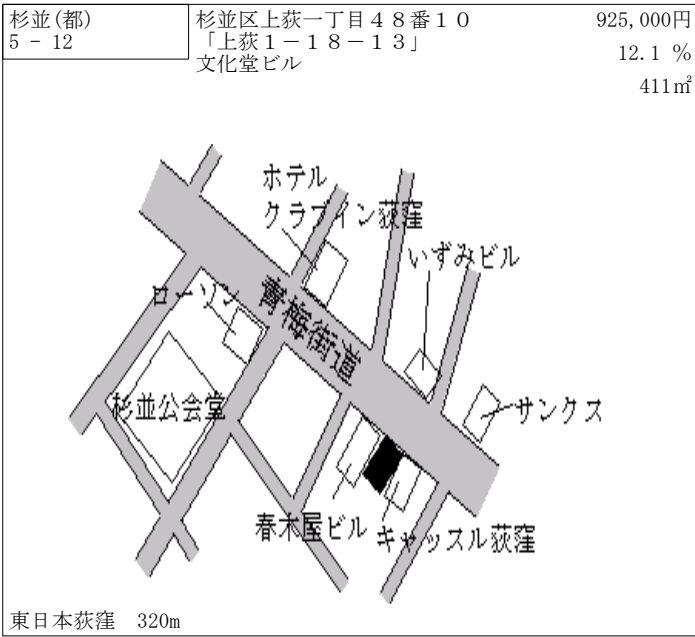

| | | |
|--------------|----------------------------|--------------------------|
| 豊島(都) - 1 | 豊島区巣鴨一丁目35番6 「巣鴨1-35-6」 | 635,000円 18.7% 98㎡ |
|--------------|----------------------------|--------------------------|

東日本巣鴨 250m

| | | |
|--------------|--|---------------------------|
| 豊島(都) - 2 | 豊島区西池袋四丁目1480番23 外1筆 「西池袋4-16-3」 | 543,000円 18.0% 184㎡ |
|--------------|--|---------------------------|

西武椎名町 700m

| | | |
|--------------|-----------------------------|---------------------------|
| 豊島(都) - 3 | 豊島区长崎三丁目33番5 「長崎3-18-11」 | 491,000円 16.4% 128㎡ |
|--------------|-----------------------------|---------------------------|

西武東長崎 600m

| | | |
|--------------|------------------------------|---------------------------|
| 豊島(都) - 4 | 豊島区千川一丁目15番13 「千川1-17-11」 | 510,000円 15.9% 254㎡ |
|--------------|------------------------------|---------------------------|

地下鉄千川 400m

| | | |
|--------------|------------------------------|--------------------------|
| 豊島(都) - 5 | 豊島区巣鴨五丁目118番45 「巣鴨5-41-3」 | 440,000円 15.8% 72㎡ |
|--------------|------------------------------|--------------------------|

地下鉄西巣鴨 770m

| | | |
|--------------|--|---------------------------|
| 豊島(都) - 6 | 豊島区南長崎六丁目3952番8 「南長崎6-30-5」 WELLNESS | 470,000円 12.4% 145㎡ |
|--------------|--|---------------------------|

西武東長崎 380m

| | | |
|--------------|--------------------------------|----------------------------|
| 豊島(都) - 7 | 豊島区高田二丁目1371番15 「高田2-17-29」 | 570,000円 15.2 % 329㎡ |
|--------------|--------------------------------|----------------------------|

東日本目白 900m

| | | |
|--------------|------------------------------|----------------------------|
| 豊島(都) - 8 | 豊島区北大塚一丁目26番3 「北大塚1-24-3」 | 565,000円 15.3 % 138㎡ |
|--------------|------------------------------|----------------------------|

東日本大塚 550m

| | | |
|--------------|---|----------------------------|
| 豊島(都) 5-1 | 豊島区駒込六丁目493番8 「駒込6-34-1」 ファミリーマート駒込6丁目店 | 610,000円 17.3 % 142㎡ |
|--------------|---|----------------------------|

東日本駒込 680m

| | | |
|--------------|-------------------------------------|---------------------------|
| 豊島(都) 5-2 | 豊島区巣鴨三丁目26番53 「巣鴨3-37-1」 シマヤマ | 920,000円 20.3 % 63㎡ |
|--------------|-------------------------------------|---------------------------|

東日本巣鴨 500m

| | | |
|--------------|--|----------------------------|
| 豊島(都) 5-3 | 豊島区西巣鴨二丁目559番1 「西巣鴨2-22-10」 三鈴ビル | 650,000円 19.3 % 148㎡ |
|--------------|--|----------------------------|

地下鉄西巣鴨 380m

| | | |
|--------------|--|-----------------------------|
| 豊島(都) 5-4 | 豊島区目白三丁目1714番9 「目白3-13-1」 目白コトブキビル | 1,250,000円 26.0 % 85㎡ |
|--------------|--|-----------------------------|

東日本目白 100m

| | | |
|--------------|--|-----------------------------|
| 豊島(都) 5-5 | 豊島区東池袋一丁目22番11 「東池袋1-22-8」 マツモトキヨシ | 4,950,000円 34.9% 254㎡ |
|--------------|--|-----------------------------|

東日本池袋 350m

| | | |
|--------------|---|---------------------------|
| 豊島(都) 5-6 | 豊島区東池袋四丁目3277番11 外1筆 「東池袋4-39-13」 若井ビル | 930,000円 22.4% 694㎡ |
|--------------|---|---------------------------|

東日本大塚 500m

| | | |
|--------------|---------------------------------------|-----------------------------|
| 豊島(都) 5-7 | 豊島区西池袋一丁目19番1 「西池袋1-19-7」 のとやビル | 6,210,000円 35.0% 182㎡ |
|--------------|---------------------------------------|-----------------------------|

東日本池袋 駅前広場接面

| | | |
|--------------|---|---------------------------|
| 豊島(都) 5-8 | 豊島区南長崎五丁目3872番4外 1筆 「南長崎5-26-13」 電玩遊戯ゲーム | 700,000円 14.4% 113㎡ |
|--------------|---|---------------------------|

西武東長崎 80m

| | | |
|--------------|--|-----------------------------|
| 豊島(都) 5-9 | 豊島区池袋二丁目53番14 「池袋2-53-12」 ノーブル池袋 | 1,680,000円 25.4% 136㎡ |
|--------------|--|-----------------------------|

東日本池袋 530m

| | | |
|---------------|--|---------------------------|
| 豊島(都) 5-10 | 豊島区要町三丁目22番5 「要町3-12-12」 TAIKOビル | 680,000円 23.6% 169㎡ |
|---------------|--|---------------------------|

地下鉄千川 120m

| | | |
|---------------|-----------------------------------|--------------------------|
| 豊島(都) 5-11 | 豊島区长崎一丁目5番4 「長崎1-3-9」 野原接骨院 | 600,000円 13.2% 61㎡ |
|---------------|-----------------------------------|--------------------------|

西武椎名町 80m

| | | |
|---------------|--------------------------------------|-----------------------------|
| 豊島(都) 5-12 | 豊島区南池袋二丁目9番13 「南池袋2-27-6」 諏訪ビル | 2,600,000円 23.8% 130㎡ |
|---------------|--------------------------------------|-----------------------------|

東日本池袋 300m

| | | |
|---------------|-------------------------------------|-----------------------------|
| 豊島(都) 5-13 | 豊島区北大塚二丁目1番3 「北大塚2-12-2」 吉岡ビル | 1,050,000円 20.4% 142㎡ |
|---------------|-------------------------------------|-----------------------------|

東日本大塚 110m

| | | |
|--------------|---------------------------------------|---------------------------|
| 豊島(都) 7-1 | 豊島区高田三丁目7番5 「高田3-32-3」 不二ビルディング | 610,000円 15.1% 396㎡ |
|--------------|---------------------------------------|---------------------------|

東日本高田馬場 510m

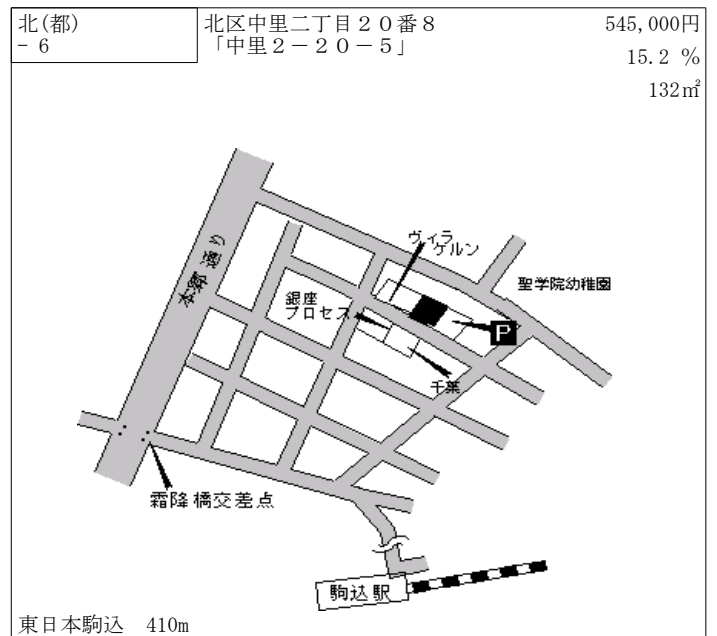
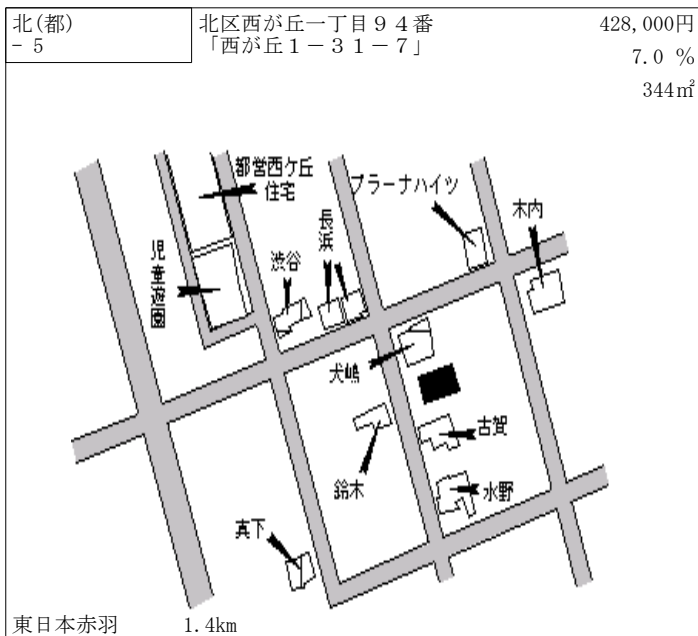
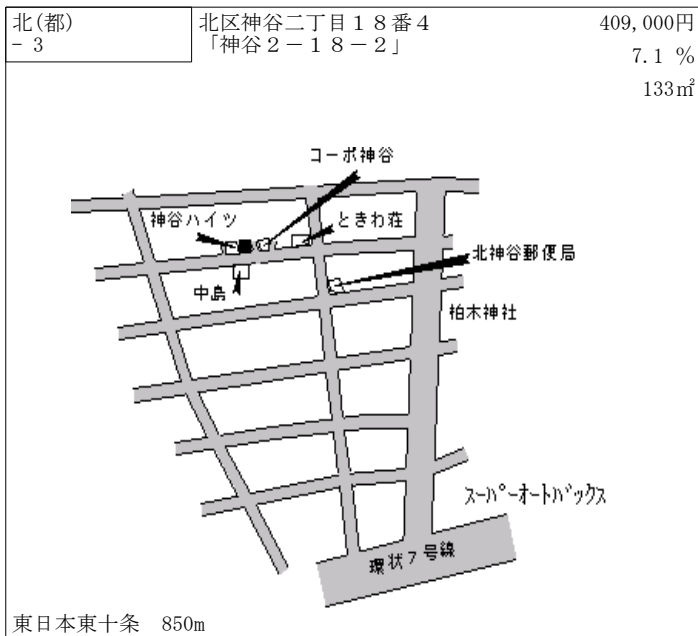
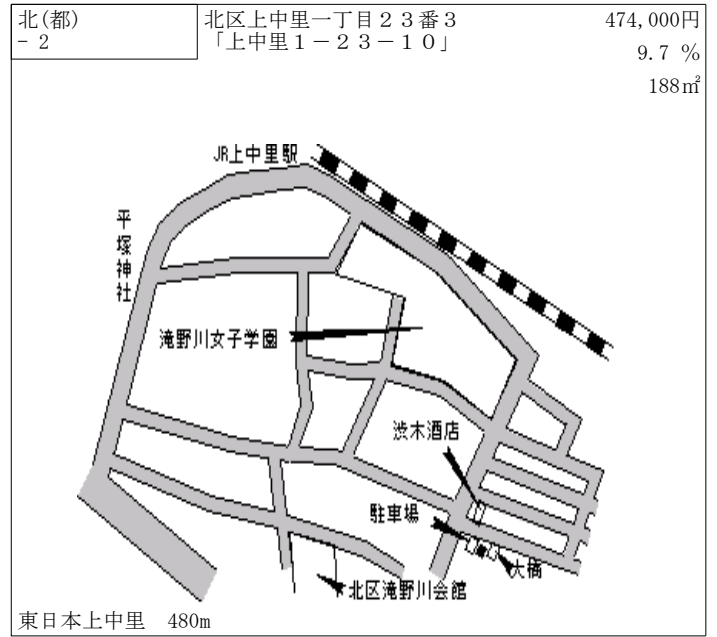
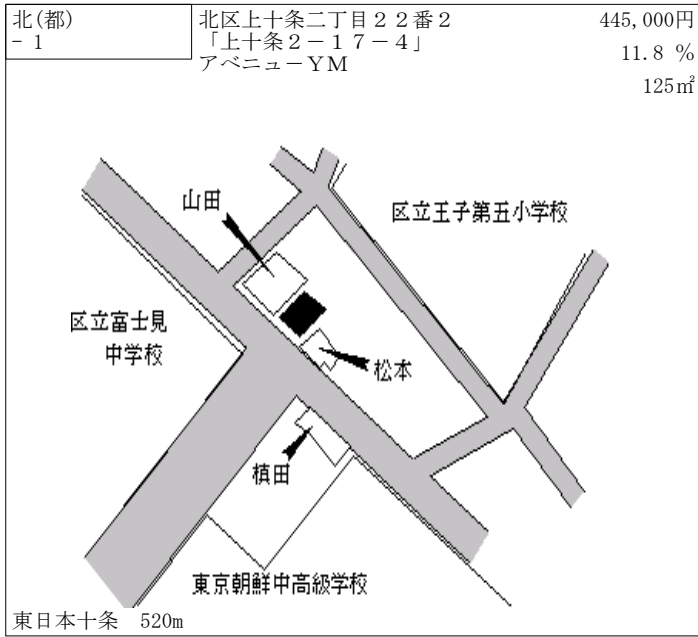

| | | |
|-------------|-----------------------------------|--------------------------|
| 北(都) - 7 | 北区豊島八丁目 2 7 番 1 9 「豊島 8-1 3-1」 | 405,000円 9.8 % 95㎡ |
|-------------|-----------------------------------|--------------------------|

地下鉄王子神谷 470m

| | | |
|-------------|---|----------------------------|
| 北(都) - 8 | 北区滝野川一丁目 8 4 番 3 外 1 筆 「滝野川 1-8 4-5」 佐藤アパート | 380,000円 10.5 % 214㎡ |
|-------------|---|----------------------------|

都電西ヶ原四丁目 220m

| | | |
|-------------|---|----------------------------|
| 北(都) - 9 | 北区滝野川七丁目 3 0 番 2 2 「滝野川 7-3 0-1 3」 岡村歯科 | 468,000円 12.0 % 100㎡ |
|-------------|---|----------------------------|

東日本板橋 370m

| | | |
|---------------|--|----------------------------|
| 北(都) 5 - 1 | 北区田端五丁目 4 7 6 番 7 「田端 5-2-1 0」 EL TESORO | 598,000円 15.0 % 202㎡ |
|---------------|--|----------------------------|

東日本田端 260m

| | | |
|---------------|--|----------------------------|
| 北(都) 5 - 2 | 北区西ヶ原一丁目 1 0 6 番 1 4 外 1 筆 「西ヶ原 1-6-7」 ムラタビル | 740,000円 23.3 % 182㎡ |
|---------------|--|----------------------------|

東日本駒込 550m

| | | |
|---------------|---------------------------------|----------------------------|
| 北(都) 5 - 3 | 北区上十条五丁目 7 番 1 4 「上十条 5-6-1」 | 484,000円 18.0 % 109㎡ |
|---------------|---------------------------------|----------------------------|

東日本十条 950m

| | | |
|-------------|--|---------------------------|
| 北(都) 5-4 | 北区東十条四丁目8番2 「東十条4-8-11」 ホワイトソフィア | 585,000円 13.6% 204㎡ |
|-------------|--|---------------------------|

東日本東十条 400m

| | | |
|-------------|---------------------------|------------------|
| 北(都) 5-5 | 北区豊島四丁目1番2 9 「豊島4-4-9」 | 452,000円 165㎡ |
|-------------|---------------------------|------------------|

地下鉄王子神谷 1.1km

| | | |
|-------------|--|---------------------------|
| 北(都) 5-6 | 北区昭和町二丁目2番3外1筆 「昭和町2-5-4」 株式会社マイコー | 580,000円 16.0% 134㎡ |
|-------------|--|---------------------------|

東日本尾久 300m

| | | |
|-------------|---|--------------------------|
| 北(都) 5-7 | 北区上十条三丁目1 8番8 「上十条3-1 2-8」 ザ・ウィング | 570,000円 14.2% 92㎡ |
|-------------|---|--------------------------|

東日本十条 570m

| | | |
|-------------|--|---------------------------|
| 北(都) 5-8 | 北区王子本町一丁目2 8番1 2外1 筆 「王子本町1-2 8-5」 フォレストヒルズ | 600,000円 17.6% 324㎡ |
|-------------|--|---------------------------|

東日本王子 450m

| | | |
|-------------|--------------------------------------|---------------------------|
| 北(都) 5-9 | 北区滝野川七丁目8番3 「滝野川7-8-9」 YKB板橋ビル | 910,000円 14.9% 488㎡ |
|-------------|--------------------------------------|---------------------------|

東日本板橋 60m

| | | |
|--------------|---|-----------------------------|
| 北(都) 5-10 | 北区王子一丁目10番8 「王子1-10-18」 三菱東京UFJ銀行王子支店 | 1,880,000円 14.6% 465㎡ |
|--------------|---|-----------------------------|

北本通り
みずほ銀行
バスターミナル

東日本王子 駅前広場接面

| | | |
|--------------|---|-----------------------------|
| 北(都) 5-11 | 北区赤羽一丁目21番5 「赤羽1-21-3」 メゾン ド ジュエル | 1,080,000円 14.3% 201㎡ |
|--------------|---|-----------------------------|

伊勢屋
セブン
沼野ビル
区立赤羽小学校
蔵屋
赤羽駅
赤羽一番街

東日本赤羽 250m

| | | |
|-------------|---|--------------------------|
| 北(都) 7-1 | 北区東十条六丁目4番4 「東十条6-4-10」 FARRANGES | 392,000円 6.8% 360㎡ |
|-------------|---|--------------------------|

大日本印刷
東十条六丁目バス停
成立高等学校
DNP TECHNOPAK
JOMO
成立高等学校 政置場
若林荘
ことぶき荘

東日本赤羽 850m

| | | |
|-------------|---|--------------------------|
| 北(都) 7-2 | 北区浮間三丁目21番23外1筆 「浮間3-21-20」 辻眼科医院 | 365,000円 7.7% 380㎡ |
|-------------|---|--------------------------|

北赤羽パークホームズ
コーポ清和
林
ユングフラウ
上園田印刷
山田
内原
ひまわり
東京電力

東日本北赤羽 500m

| | | |
|-------------|---------------------------|--------------------------|
| 北(都) 7-3 | 北区豊島四丁目20番54 「豊島4-7-4」 | 342,000円 5.9% 100㎡ |
|-------------|---------------------------|--------------------------|

王子神谷駅
紀州神社
紀州通り
セブンイレブン
豊島中央通り商店街
豊島四丁目バス停
タグチ
駐車場
豊島

地下鉄王子神谷 1.2km

| | | |
|-------------|---|--------------------------|
| 北(都) 9-1 | 北区志茂三丁目36番6外4筆 「志茂3-36-15」 神田小西物流サービスセンター | 271,000円 5.0% 827㎡ |
|-------------|---|--------------------------|

北本通り
東京ト政
日本化薬㈱ 東京工場 施設部
日本化薬㈱ 医薬事業本部 創業本部
日本化薬㈱ 東京工場
ミニストップ
老人ホーム
みずべの苑
地下鉄南北線

地下鉄志茂 540m

| | | |
|--------------|--------------------------------|--------------------------|
| 荒川(都) - 1 | 荒川区西尾久六丁目341番9 「西尾久6-19-11」 | 366,000円 7.6 % 90㎡ |
|--------------|--------------------------------|--------------------------|

都電小台 370m

| | | |
|--------------|---|----------------------------|
| 荒川(都) - 2 | 荒川区西日暮里四丁目1040番8 6の内 「西日暮里4-19-9」 | 520,000円 10.6 % 142㎡ |
|--------------|---|----------------------------|

東日本西日暮里 300m

| | | |
|----------------|---|----------------------------|
| 荒川(都) 5 - 1 | 荒川区東日暮里三丁目1338番1 外2筆 「東日暮里3-43-9」 ビジュアルシティ | 657,000円 22.6 % 168㎡ |
|----------------|---|----------------------------|

東日本三河島 300m

| | | |
|----------------|---|--------------------------|
| 荒川(都) 5 - 2 | 荒川区東尾久二丁目20番5の内 「東尾久2-17-16」 (株) 明進 | 408,000円 7.4 % 91㎡ |
|----------------|---|--------------------------|

都電東尾久三丁目 270m

| | | |
|----------------|--|----------------------------|
| 荒川(都) 5 - 3 | 荒川区町屋三丁目1233番5 「町屋3-29-12」 セゾン篠原 | 440,000円 11.4 % 206㎡ |
|----------------|--|----------------------------|

地下鉄町屋 800m

| | | |
|----------------|--|------------------------------|
| 荒川(都) 5 - 4 | 荒川区西日暮里二丁目413番10 「西日暮里2-26-10」 日暮里ビル | 1,100,000円 24.3 % 193㎡ |
|----------------|--|------------------------------|

東日本日暮里 260m

| | | |
|--------------|--|---------------------------|
| 荒川(都) 5-5 | 荒川区東尾久三丁目805番4 「東尾久3-25-5」 リトルパインプラザ | 590,000円 23.7% 237㎡ |
|--------------|--|---------------------------|

都電熊野前 450m

| | | |
|--------------|-------------------------------------|--------------------------|
| 荒川(都) 5-6 | 荒川区荒川二丁目1番20 「荒川2-1-8」 コーヒーサン | 675,000円 22.7% 53㎡ |
|--------------|-------------------------------------|--------------------------|

東日本三河島 750m

| | | |
|--------------|---|---------------------------|
| 荒川(都) 5-7 | 荒川区南千住五丁目17番3 「南千住5-37-5」 メゾンあかつき | 600,000円 17.6% 144㎡ |
|--------------|---|---------------------------|

東日本南千住 140m

| | | |
|--------------|---|--------------------------|
| 荒川(都) 7-1 | 荒川区町屋五丁目1505番19 「町屋5-4-16」 (有)アオキ | 348,000円 7.4% 169㎡ |
|--------------|---|--------------------------|

地下鉄町屋 850m

| | | |
|--------------|---|--------------------------|
| 荒川(都) 7-2 | 荒川区東尾久一丁目503番6外1 筆 「東尾久1-26-2」 福田マンション | 374,000円 8.1% 276㎡ |
|--------------|---|--------------------------|

京成新三河島 720m

| | | |
|--------------|------------------------------|-------------------------|
| 荒川(都) 7-3 | 荒川区南千住六丁目23番3 「南千住6-21-1」 | 352,000円 5.7% 76㎡ |
|--------------|------------------------------|-------------------------|

都電荒川区役所前 350m

荒川(都) 7-4 荒川区町屋一丁目778番3外1筆 383,000円
「町屋1-16-3」 8.8%

188㎡

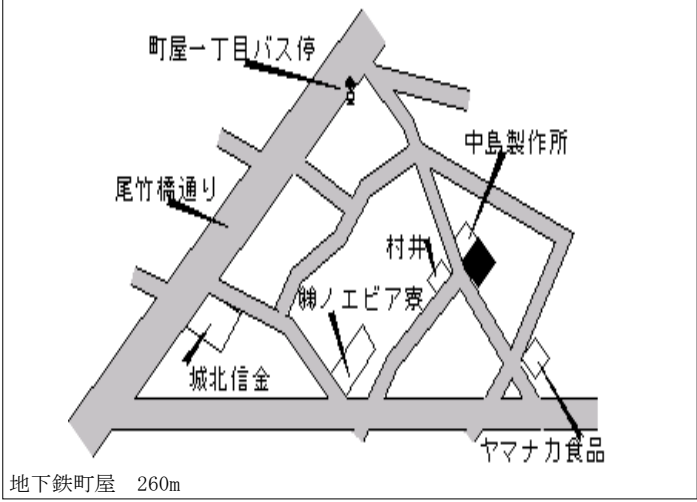

| | | |
|--------------|---------------------------------|----------------------------|
| 板橋(都) - 1 | 板橋区板橋四丁目3 3 9 2番6 「板橋4-37-2」 | 445,000円 12.1 % 171㎡ |
|--------------|---------------------------------|----------------------------|

地下鉄新板橋 290m

| | | |
|--------------|-----------------------------------|---------------------------|
| 板橋(都) - 2 | 板橋区向原二丁目1 5 2 6番1 2 「向原2-25-4」 | 395,000円 10.6 % 98㎡ |
|--------------|-----------------------------------|---------------------------|

地下鉄小竹向原 380m

| | | |
|--------------|-----------------------------|--------------------------|
| 板橋(都) - 3 | 板橋区坂下二丁目3 9番8 「坂下2-30-7」 | 350,000円 8.0 % 99㎡ |
|--------------|-----------------------------|--------------------------|

地下鉄蓮根 450m

| | | |
|--------------|-------------------------------|---------------------------|
| 板橋(都) - 4 | 板橋区高島平五丁目4 7番7 「高島平5-47-7」 | 358,000円 8.2 % 224㎡ |
|--------------|-------------------------------|---------------------------|

地下鉄西高島平 450m

| | | |
|--------------|------------------------------|---------------------------|
| 板橋(都) - 5 | 板橋区小茂根三丁目6 3番6 「小茂根3-6-1」 | 388,000円 10.5 % 65㎡ |
|--------------|------------------------------|---------------------------|

地下鉄小竹向原 1km

| | | |
|--------------|-----------------------------|----------------------------|
| 板橋(都) - 6 | 板橋区双葉町2 2番6外1筆 「双葉町22-3」 | 425,000円 11.8 % 153㎡ |
|--------------|-----------------------------|----------------------------|

東武中板橋 650m

| | | |
|--------------|--------------------------------|----------------------------|
| 板橋(都) - 7 | 板橋区上板橋一丁目4928番23 「上板橋1-9-8」 | 383,000円 10.7 % 108㎡ |
|--------------|--------------------------------|----------------------------|

東武上板橋 300m

| | | |
|--------------|------------------------------|----------------------------|
| 板橋(都) - 8 | 板橋区前野町六丁目21番7 「前野町6-21-4」 | 380,000円 10.5 % 215㎡ |
|--------------|------------------------------|----------------------------|

東武上板橋 950m

| | | |
|--------------|---------------------------|----------------------------|
| 板橋(都) - 9 | 板橋区桜川三丁目47番 「桜川3-16-5」 | 394,000円 10.7 % 178㎡ |
|--------------|---------------------------|----------------------------|

東武上板橋 550m

| | | |
|---------------|------------------------------------|---------------------------|
| 板橋(都) - 10 | 板橋区大山東町10番4 「大山東町10-2」 ハイツ田村 | 505,000円 15.3 % 99㎡ |
|---------------|------------------------------------|---------------------------|

東武大山 350m

| | | |
|---------------|-----------------------------|----------------------------|
| 板橋(都) - 11 | 板橋区徳丸三丁目121番9 「徳丸3-18-6」 | 400,000円 14.6 % 119㎡ |
|---------------|-----------------------------|----------------------------|

東武東武練馬 300m

| | | |
|---------------|----------------------------|----------------------------|
| 板橋(都) - 12 | 板橋区志村二丁目10番5 「志村2-6-13」 | 418,000円 10.9 % 120㎡ |
|---------------|----------------------------|----------------------------|

地下鉄志村坂上 340m

| | | |
|---------------|---------------------------------|---------------------------|
| 板橋(都) - 13 | 板橋区赤塚新町一丁目1028番1 「赤塚新町1-7-3」 | 363,000円 12.0% 121㎡ |
|---------------|---------------------------------|---------------------------|

東武下赤塚 550m

| | | |
|---------------|-------------------------------------|--------------------------|
| 板橋(都) - 14 | 板橋区赤塚六丁目1845番2外1 筆 「赤塚6-4-14」 | 364,000円 9.6% 191㎡ |
|---------------|-------------------------------------|--------------------------|

東武下赤塚 600m

| | | |
|---------------|-------------------------------|--------------------------|
| 板橋(都) - 15 | 板橋区成増四丁目1522番1 「成増4-16-19」 | 349,000円 8.0% 162㎡ |
|---------------|-------------------------------|--------------------------|

東武成増 950m

| | | |
|--------------|-----------------------------|----------------------------|
| 板橋(都) 5-1 | 板橋区板橋一丁目16番17 「板橋1-16-9」 | 1,050,000円 12.9% 66㎡ |
|--------------|-----------------------------|----------------------------|

東日本板橋 駅前広場接面

| | | |
|--------------|-------------------------------------|---------------------------|
| 板橋(都) 5-2 | 板橋区成増一丁目73番1 「成増1-28-13」 塩住ビル | 760,000円 13.1% 235㎡ |
|--------------|-------------------------------------|---------------------------|

地下鉄地下鉄成増 50m

| | | |
|--------------|--|---------------------------|
| 板橋(都) 5-3 | 板橋区板橋二丁目65番9外4筆 「板橋2-65-8」 星光堂ビル | 710,000円 12.9% 701㎡ |
|--------------|--|---------------------------|

地下鉄板橋区役所前 220m

| | | |
|--------------|-------------------------------------|--------------------------|
| 板橋(都) 5-4 | 板橋区大谷口北町64番6 「大谷口北町64-6」 景山ビル | 490,000円 10.1% 92㎡ |
|--------------|-------------------------------------|--------------------------|

地下鉄小竹向原 950m

| | | |
|--------------|-----------------------------|---------------------------|
| 板橋(都) 5-5 | 板橋区徳丸三丁目115番6 「徳丸3-1-20」 | 522,000円 12.5% 119㎡ |
|--------------|-----------------------------|---------------------------|

東武東武練馬 130m

| | | |
|--------------|---|-----------------------------|
| 板橋(都) 5-6 | 板橋区高島平一丁目79番2外4筆 「高島平1-79-3」 トミコシ会館 | 585,000円 14.7% 1,752㎡ |
|--------------|---|-----------------------------|

地下鉄西台 130m

| | | |
|--------------|------------------------------------|--------------------------|
| 板橋(都) 5-7 | 板橋区中板橋20番36 「中板橋20-3」 おそばめいが | 740,000円 13.1% 76㎡ |
|--------------|------------------------------------|--------------------------|

東武中板橋 70m

| | | |
|--------------|--|--------------------------|
| 板橋(都) 5-8 | 板橋区大山町24番13外1筆 「大山町24-3」 コンフォートハウス | 672,000円 12.4% 68㎡ |
|--------------|--|--------------------------|

東武大山 510m

| | | |
|--------------|--|---------------------------|
| 板橋(都) 5-9 | 板橋区常盤台四丁目31番6 「常盤台4-31-3」 プリンスビル | 700,000円 13.3% 246㎡ |
|--------------|--|---------------------------|

東武上板橋 80m

| | | |
|---------------|-------------------------------------|--------------------------|
| 板橋(都) 5-10 | 板橋区志村二丁目4番29 「志村2-2-4」 生そば尾張屋 | 580,000円 14.6% 74㎡ |
|---------------|-------------------------------------|--------------------------|

地下鉄志村坂上 170m

| | | |
|---------------|----------------------------------|---------------------------|
| 板橋(都) 5-11 | 板橋区双葉町2番10 「双葉町2-12」 長崎屋酒店 | 470,000円 11.9% 109㎡ |
|---------------|----------------------------------|---------------------------|

地下鉄板橋本町 640m

| | | |
|---------------|---|--------------------------|
| 板橋(都) 5-12 | 板橋区蓮根二丁目5番75 「蓮根2-21-9」 お好み焼き・もんじゃ雑 | 435,000円 10.1% 56㎡ |
|---------------|---|--------------------------|

地下鉄蓮根 400m

| | | |
|---------------|-----------------------------------|---------------------------|
| 板橋(都) 5-13 | 板橋区常盤台二丁目6番7 「常盤台2-6-5」 日高屋 | 923,000円 11.2% 105㎡ |
|---------------|-----------------------------------|---------------------------|

東武ときわ台 駅近接

| | | |
|--------------|-------------------------|---------------------------|
| 板橋(都) 7-1 | 板橋区中丸町29番6 「中丸町29-8」 | 476,000円 12.0% 175㎡ |
|--------------|-------------------------|---------------------------|

東武大山 790m

| | | |
|--------------|------------------------------|--------------------------|
| 板橋(都) 7-2 | 板橋区高島平九丁目28番4 「高島平9-28-5」 | 373,000円 9.1% 175㎡ |
|--------------|------------------------------|--------------------------|

地下鉄西台 550m

| | | |
|--------------|---------------------------------|-------------------------|
| 板橋(都) 7-3 | 板橋区新河岸一丁目1144番8 「新河岸1-17-16」 | 300,000円 9.1% 75㎡ |
|--------------|---------------------------------|-------------------------|

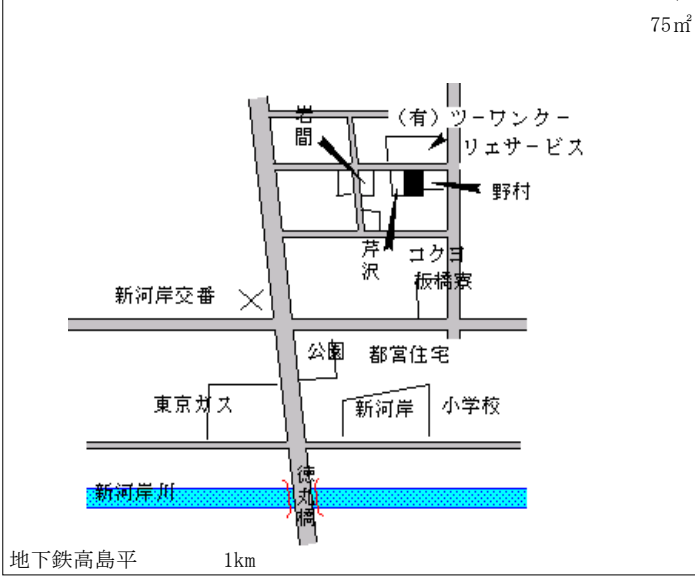

| | | |
|--------------|--------------------------------------|--------------------------|
| 板橋(都) 7-4 | 板橋区宮本町43番60 「宮本町43-4」 (有) 朝日印刷 | 367,000円 9.9% 163㎡ |
|--------------|--------------------------------------|--------------------------|

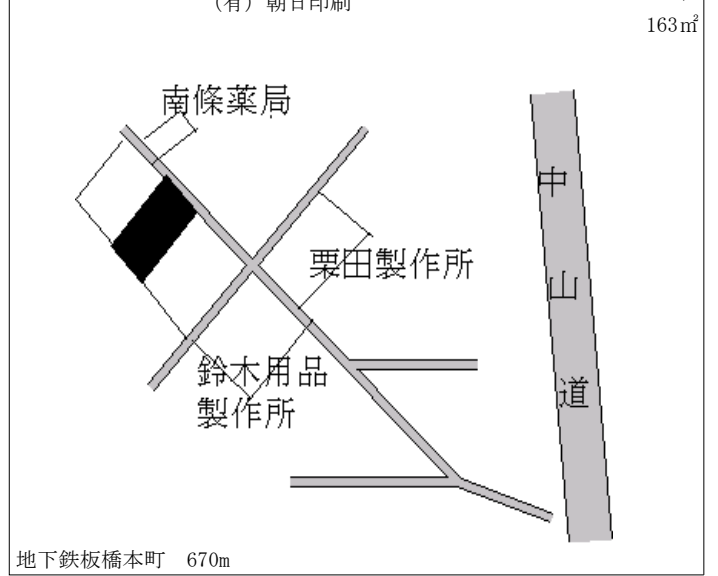

| | | |
|--------------|----------------------------|---------------------------|
| 練馬(都) - 1 | 練馬区旭丘二丁目2番21 「旭丘2-22-9」 | 442,000円 11.1% 255㎡ |
|--------------|----------------------------|---------------------------|

西武江古田 600m

| | | |
|--------------|--------------------------------|---------------------------|
| 練馬(都) - 2 | 練馬区関町南三丁目782番14 「関町南3-30-5」 | 392,000円 10.7% 165㎡ |
|--------------|--------------------------------|---------------------------|

西武武蔵関 850m

| | | |
|--------------|--------------------------------|---------------------------|
| 練馬(都) - 3 | 練馬区羽沢二丁目29番27外1筆 「羽沢2-29-4」 | 407,000円 12.4% 159㎡ |
|--------------|--------------------------------|---------------------------|

地下鉄小竹向原 800m

| | | |
|--------------|-------------------------------|---------------------------|
| 練馬(都) - 4 | 練馬区桜台五丁目5533番3 「桜台5-38-11」 | 412,000円 11.1% 268㎡ |
|--------------|-------------------------------|---------------------------|

西武桜台 850m

| | | |
|--------------|------------------------------|---------------------------|
| 練馬(都) - 5 | 練馬区貫井三丁目519番20 「貫井3-38-5」 | 400,000円 10.8% 193㎡ |
|--------------|------------------------------|---------------------------|

西武富士見台 400m

| | | |
|--------------|--------------------------------------|---------------------------|
| 練馬(都) - 6 | 練馬区石神井六丁目1609番3 8 「石神井6-11-16」 | 347,000円 10.2% 125㎡ |
|--------------|--------------------------------------|---------------------------|

西武大泉学園 1.3km

| | | |
|---------------|---------------------------|----------------------------|
| 練馬(都) - 13 | 練馬区中村三丁目3番6 「中村3-31-2」 | 436,000円 12.4 % 212㎡ |
|---------------|---------------------------|----------------------------|

西武中村橋 700m

| | | |
|---------------|-----------------------------|----------------------------|
| 練馬(都) - 14 | 練馬区豊玉中三丁目2番4 「豊玉中3-26-6」 | 417,000円 11.5 % 131㎡ |
|---------------|-----------------------------|----------------------------|

西武練馬 850m

| | | |
|---------------|---------------------------------------|----------------------------|
| 練馬(都) - 15 | 練馬区上石神井三丁目19番3外 3筆 「上石神井3-22-2」 | 365,000円 10.9 % 185㎡ |
|---------------|---------------------------------------|----------------------------|

西武上石神井 1km

| | | |
|---------------|-----------------------------|----------------------------|
| 練馬(都) - 16 | 練馬区南大泉四丁目5番4 「南大泉4-48-5」 | 357,000円 10.5 % 142㎡ |
|---------------|-----------------------------|----------------------------|

西武保谷 420m

| | | |
|---------------|------------------------------|----------------------------|
| 練馬(都) - 17 | 練馬区春日町一丁目2番19 「春日町1-36-5」 | 402,000円 12.6 % 125㎡ |
|---------------|------------------------------|----------------------------|

地下鉄練馬春日町 490m

| | | |
|---------------|-----------------------------|----------------------------|
| 練馬(都) - 18 | 練馬区貫井四丁目6番7番4 「貫井4-32-7」 | 350,000円 11.8 % 198㎡ |
|---------------|-----------------------------|----------------------------|

西武富士見台 1.1km

| | | |
|---------------|-----------------------------|----------------------------|
| 練馬(都) - 19 | 練馬区南大泉二丁目55番8 「南大泉2-9-2」 | 308,000円 11.2 % 174㎡ |
|---------------|-----------------------------|----------------------------|

西武保谷 1.3km

| | | |
|---------------|-------------------------------|----------------------------|
| 練馬(都) - 20 | 練馬区関町北二丁目608番2 「関町北2-14-5」 | 455,000円 10.4 % 330㎡ |
|---------------|-------------------------------|----------------------------|

西武武蔵関 450m

| | | |
|---------------|------------------------------|----------------------------|
| 練馬(都) - 21 | 練馬区高松二丁目3827番8 「高松2-18-5」 | 340,000円 10.7 % 128㎡ |
|---------------|------------------------------|----------------------------|

地下鉄練馬春日町 1.1km

| | | |
|---------------|---------------------------------|---------------------------|
| 練馬(都) - 22 | 練馬区土支田一丁目4718番17 「土支田1-18-8」 | 298,000円 9.6 % 119㎡ |
|---------------|---------------------------------|---------------------------|

地下鉄光が丘 1.4km

| | | |
|---------------|----------------------------------|----------------------------|
| 練馬(都) - 23 | 練馬区富士見台一丁目152番99 「富士見台1-9-10」 | 393,000円 10.7 % 297㎡ |
|---------------|----------------------------------|----------------------------|

西武富士見台 850m

| | | |
|---------------|-------------------------------------|---------------------------|
| 練馬(都) - 24 | 練馬区谷原三丁目1678番5外1 筆 「谷原3-6-14」 | 345,000円 9.5 % 165㎡ |
|---------------|-------------------------------------|---------------------------|

西武石神井公園 1.7km

| | | |
|---------------|---------------------------------|----------------------------|
| 練馬(都) - 25 | 練馬区東大泉五丁目358番22 「東大泉5-26-13」 | 420,000円 11.4 % 147㎡ |
|---------------|---------------------------------|----------------------------|

大泉学園駅
区立勤労福祉会館
大泉自動車教習所
みどり幼稚園
泉屋
阿部
杉浦
牧野庭園前
東京学芸大付属小学校・中学校

西武大泉学園 550m

| | | |
|---------------|--------------------------------|----------------------------|
| 練馬(都) - 26 | 練馬区西大泉五丁目1135番4 「西大泉5-24-3」 | 284,000円 10.1 % 104㎡ |
|---------------|--------------------------------|----------------------------|

北島
金正
榎見館
老人ホーム光陽苑
大乗院
ジュノームカイ

西武保谷 1.4km

| | | |
|---------------|---------------------------------|---------------------------|
| 練馬(都) - 27 | 練馬区土支田三丁目1330番11 「土支田3-14-8」 | 310,000円 9.5 % 223㎡ |
|---------------|---------------------------------|---------------------------|

梅森
宮入
宮本
篠野
渡辺
小池・昆野
三原台北
長岡
三原台温水プール
白菊幼稚園
関越自動車道

西武石神井公園 2.1km

| | | |
|---------------|--|----------------------------|
| 練馬(都) - 28 | 練馬区石神井町二丁目1438番3 9外1筆 「石神井町2-30-2」 | 410,000円 10.8 % 138㎡ |
|---------------|--|----------------------------|

小山
稲垣
宇都宮
沢登
光和小学校
NTT
富士街道
石神井公園駅

西武石神井公園 640m

| | | |
|---------------|----------------------------------|----------------------------|
| 練馬(都) - 29 | 練馬区下石神井三丁目686番6 「下石神井3-19-11」 | 355,000円 11.3 % 275㎡ |
|---------------|----------------------------------|----------------------------|

石神井池
石神井公園通り
坂下橋
石神井川
無量寺
憩い橋
荒川
旧早稲田通り
豊島橋
松下
理容コマツ
鈴木

西武石神井公園 1km

| | | |
|---------------|--------------------------------|----------------------------|
| 練馬(都) - 30 | 練馬区東大泉三丁目915番26 「東大泉3-24-2」 | 455,000円 10.4 % 246㎡ |
|---------------|--------------------------------|----------------------------|

クロイツェル新江
橋本
大泉学園通り
妙延寺
大泉学園駅
大泉幼稚園
JA東京あおば東大泉支店

西武大泉学園 480m

| | | |
|---------------|-----------------------------------|---------------------------|
| 練馬(都) - 31 | 練馬区大泉学園町七丁目505番2 「大泉学園町7-16-6」 | 282,000円 8.9 % 205㎡ |
|---------------|-----------------------------------|---------------------------|

西武大泉学園 3km

| | | |
|---------------|---------------------------------|----------------------------|
| 練馬(都) - 32 | 練馬区大泉町五丁目522番52 「大泉町5-29-13」 | 335,000円 10.9 % 165㎡ |
|---------------|---------------------------------|----------------------------|

西武大泉学園 1.7km

| | | |
|---------------|-------------------------------|----------------------------|
| 練馬(都) - 33 | 練馬区北町八丁目897番12 「北町8-10-14」 | 364,000円 10.0 % 138㎡ |
|---------------|-------------------------------|----------------------------|

地下鉄地下鉄赤塚 730m

| | | |
|---------------|-------------------------------|----------------------------|
| 練馬(都) - 34 | 練馬区関町東一丁目34番15 「関町東1-12-3」 | 410,000円 11.1 % 231㎡ |
|---------------|-------------------------------|----------------------------|

西武武蔵関 630m

| | | |
|---------------|------------------------------------|---------------------------|
| 練馬(都) - 35 | 練馬区大泉学園町六丁目796番2 「大泉学園町6-14-29」 | 272,000円 7.9 % 327㎡ |
|---------------|------------------------------------|---------------------------|

西武大泉学園 2.7km

| | | |
|---------------|-----------------------------------|----------------------------|
| 練馬(都) - 36 | 練馬区大泉学園町二丁目2309番 「大泉学園町2-17-3」 | 345,000円 10.9 % 161㎡ |
|---------------|-----------------------------------|----------------------------|

西武大泉学園 850m

| | | |
|--------------|---|---------------------------|
| 練馬(都) 5-1 | 練馬区旭丘一丁目58番9外1筆 「旭丘1-58-9」 工匠ビルディング | 633,000円 17.0% 107㎡ |
|--------------|---|---------------------------|

西武江古田 350m

| | | |
|--------------|---|---------------------------|
| 練馬(都) 5-2 | 練馬区大泉学園町五丁目602番4 「大泉学園町5-9-13」 新大泉鳥獣店 | 470,000円 12.4% 132㎡ |
|--------------|---|---------------------------|

西武大泉学園 2.2km

| | | |
|--------------|--|---------------------------|
| 練馬(都) 5-3 | 練馬区豊玉上二丁目14番18外1筆 「豊玉上2-14-10」 東ヶ崎ビル | 820,000円 18.8% 113㎡ |
|--------------|--|---------------------------|

西武桜台 100m

| | | |
|--------------|--|---------------------------|
| 練馬(都) 5-4 | 練馬区貫井三丁目414番18 「貫井3-1-11」 イノセント・ウイング | 660,000円 13.6% 151㎡ |
|--------------|--|---------------------------|

西武富士見台 50m

| | | |
|--------------|--------------------------------------|---------------------------|
| 練馬(都) 5-5 | 練馬区早宮一丁目115番2 「早宮1-1-1」 (株)見河屋 | 520,000円 17.4% 198㎡ |
|--------------|--------------------------------------|---------------------------|

地下鉄氷川台 90m

| | | |
|--------------|---------------------------------------|-----------------------------|
| 練馬(都) 5-6 | 練馬区豊玉北六丁目1番13 「豊玉北6-1-8」 プラザエイト | 1,100,000円 18.9% 176㎡ |
|--------------|---------------------------------------|-----------------------------|

西武練馬 150m

| | | |
|--------------|--------------------------------|---------------------------|
| 練馬(都) 5-7 | 練馬区南田中三丁目707番1 「南田中3-28-14」 | 510,000円 17.5% 480㎡ |
|--------------|--------------------------------|---------------------------|

西武練馬高野台 530m

| | | |
|--------------|-----------------------------------|--------------------------|
| 練馬(都) 5-8 | 練馬区上石神井一丁目429番29 「上石神井1-17-14」 | 580,000円 12.0% 63㎡ |
|--------------|-----------------------------------|--------------------------|

西武上石神井 180m

| | | |
|--------------|--|--------------------------|
| 練馬(都) 5-9 | 練馬区平和台四丁目1622番4外 2筆 「平和台4-22-17」 田中ビル | 526,000円 17.4% 84㎡ |
|--------------|--|--------------------------|

地下鉄平和台 210m

| | | |
|---------------|----------------------------------|---------------------------|
| 練馬(都) 5-10 | 練馬区豊玉北二丁目22番3外1筆 「豊玉北2-22-13」 | 540,000円 16.1% 416㎡ |
|---------------|----------------------------------|---------------------------|

地下鉄新江古田 630m

| | | |
|---------------|--|---------------------------|
| 練馬(都) 5-11 | 練馬区練馬四丁目6713番3 「練馬4-25-13」 10+FACE | 543,000円 16.5% 122㎡ |
|---------------|--|---------------------------|

地下鉄豊島園 駅近接

| | | |
|---------------|--|--------------------------|
| 練馬(都) 5-12 | 練馬区北町一丁目181番5 「北町1-32-1」 レディズファッションマツヤ | 510,000円 15.1% 63㎡ |
|---------------|--|--------------------------|

東武東武練馬 450m

| | | |
|--------------|--------------------------------------|---------------------------|
| 練馬(都) 7-1 | 練馬区北町一丁目490番1 「北町1-28-2」 S.Sビル | 404,000円 11.0% 259㎡ |
|--------------|--------------------------------------|---------------------------|

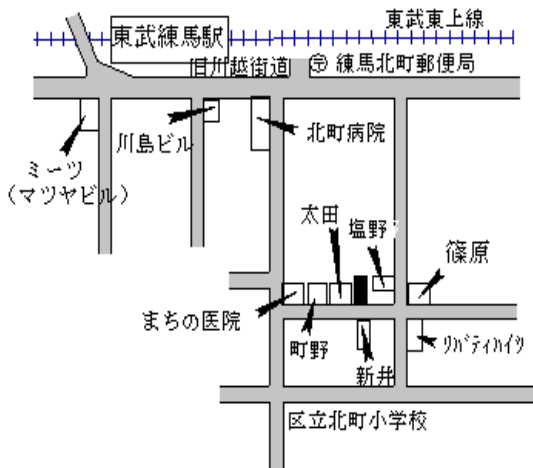

| | | |
|--------------|--------------------------------|----------------------------|
| 足立(都) - 1 | 足立区扇二丁目3952番2外1筆 「扇2-29-19」 | 262,000円 18.0 % 101㎡ |
|--------------|--------------------------------|----------------------------|

東武大師前 2.4km

| | | |
|--------------|-------------------------------|----------------------------|
| 足立(都) - 2 | 足立区平野三丁目1372番1 「平野3-15-24」 | 245,000円 16.7 % 151㎡ |
|--------------|-------------------------------|----------------------------|

つくばエクスプレス六町 1.3km

| | | |
|--------------|--------------------------------|---------------------------|
| 足立(都) - 3 | 足立区島根四丁目273番1外1筆 「島根4-14-8」 | 270,000円 5.1 % 148㎡ |
|--------------|--------------------------------|---------------------------|

東武西新井 870m

| | | |
|--------------|------------------------------|----------------------------|
| 足立(都) - 4 | 足立区東和四丁目118番14 「東和4-9-14」 | 300,000円 10.3 % 132㎡ |
|--------------|------------------------------|----------------------------|

東日本亀有 1.1km

| | | |
|--------------|--------------------------------|----------------------------|
| 足立(都) - 5 | 足立区神明南一丁目224番16 「神明南1-8-11」 | 201,000円 13.6 % 100㎡ |
|--------------|--------------------------------|----------------------------|

地下鉄北綾瀬 1.6km

| | | |
|--------------|----------------------------|----------------------------|
| 足立(都) - 6 | 足立区六町三丁目11番9 「六町3-3-23」 | 312,000円 14.7 % 194㎡ |
|--------------|----------------------------|----------------------------|

つくばエクスプレス六町 300m

| | | |
|--------------|-----------------------------|---------------------------|
| 足立(都) - 7 | 足立区青井三丁目30番8 「青井3-19-13」 | 355,000円 5.7 % 224㎡ |
|--------------|-----------------------------|---------------------------|

つくばエクスプレス青井 250m

| | | |
|--------------|-----------------------------|---------------------------|
| 足立(都) - 8 | 足立区千住五丁目88番5 「千住5-25-14」 | 406,000円 14.0 % 87㎡ |
|--------------|-----------------------------|---------------------------|

東日本北千住 580m

| | | |
|--------------|--|---------------------------|
| 足立(都) - 9 | 足立区中川二丁目214番2 「中川2-11-2」 カーサエスペランサ | 328,000円 5.8 % 179㎡ |
|--------------|--|---------------------------|

東日本亀有 750m

| | | |
|---------------|------------------------------|---------------------------|
| 足立(都) - 10 | 足立区綾瀬一丁目243番3 「綾瀬1-19-10」 | 366,000円 7.6 % 135㎡ |
|---------------|------------------------------|---------------------------|

東日本綾瀬 450m

| | | |
|---------------|-------------------------------|---------------------------|
| 足立(都) - 11 | 足立区千住中居町16番43 「千住中居町26-11」 | 350,000円 7.4 % 138㎡ |
|---------------|-------------------------------|---------------------------|

東日本北千住 700m

| | | |
|---------------|-----------------------------|---------------------------|
| 足立(都) - 12 | 足立区綾瀬三丁目22番10 「綾瀬3-22-7」 | 440,000円 7.6 % 486㎡ |
|---------------|-----------------------------|---------------------------|

東日本綾瀬 400m

| | | |
|---------------|------------------------------|--------------------------|
| 足立(都) - 13 | 足立区鹿浜六丁目10番21 「鹿浜6-10-15」 | 225,000円 9.8 % 99㎡ |
|---------------|------------------------------|--------------------------|

東武大師前 2.9km

| | | |
|---------------|------------------------------|---------------------------|
| 足立(都) - 14 | 足立区竹の塚二丁目19番2 「竹の塚2-19-2」 | 371,000円 6.0 % 205㎡ |
|---------------|------------------------------|---------------------------|

東武竹ノ塚 750m

| | | |
|---------------|--------------------------------------|---------------------------|
| 足立(都) - 15 | 足立区東伊興三丁目27番28外1 筆 「東伊興3-4-42」 | 253,000円 6.3 % 192㎡ |
|---------------|--------------------------------------|---------------------------|

東武竹ノ塚 750m

| | | |
|---------------|---------------------------------|----------------------------|
| 足立(都) - 16 | 足立区花畑町4290番9外6筆 「南花畑2-28-16」 | 290,000円 13.7 % 165㎡ |
|---------------|---------------------------------|----------------------------|

つくばエクスプレス六町 700m

| | | |
|---------------|-------------------------------|----------------------------|
| 足立(都) - 17 | 足立区梅田七丁目1560番13 「梅田7-8-10」 | 278,000円 12.1 % 116㎡ |
|---------------|-------------------------------|----------------------------|

東武梅島 800m

| | | |
|---------------|-----------------------------|---------------------------|
| 足立(都) - 18 | 足立区加平二丁目12番9 「加平2-12-16」 | 280,000円 8.1 % 201㎡ |
|---------------|-----------------------------|---------------------------|

地下鉄北綾瀬 700m

| | | |
|---------------|--------------------------------|---------------------------|
| 足立(都) - 25 | 足立区西新井1丁目3番2外1筆 「西新井1-32-3」 | 261,000円 3.6 % 110㎡ |
|---------------|--------------------------------|---------------------------|

東武大師前 430m

| | | |
|---------------|-----------------------------------|--------------------------|
| 足立(都) - 26 | 足立区西保木間二丁目1204番4 「西保木間2-19-10」 | 246,000円 5.6 % 60㎡ |
|---------------|-----------------------------------|--------------------------|

東武竹ノ塚 1.3km

| | | |
|----------------|--|----------------------------|
| 足立(都) 5 - 1 | 足立区千住仲町78番16 「千住仲町24-2」 都せんべい中村屋 | 435,000円 10.4 % 117㎡ |
|----------------|--|----------------------------|

東日本北千住 800m

| | | |
|----------------|--|---------------------------|
| 足立(都) 5 - 2 | 足立区竹の塚六丁目9番3 「竹の塚6-9-2」 ラーメンたけいち | 620,000円 5.1 % 132㎡ |
|----------------|--|---------------------------|

東武竹ノ塚 300m

| | | |
|----------------|--|---------------------------|
| 足立(都) 5 - 3 | 足立区本木北町9番35外4筆 「本木北町9-21」 a m p m本木北町店 (シャトーリオン) | 267,000円 9.0 % 131㎡ |
|----------------|--|---------------------------|

東武西新井 2km

| | | |
|----------------|-----------------------|---------------------------|
| 足立(都) 5 - 4 | 足立区千住三丁目70番2 花椿美容室 | 776,000円 6.3 % 148㎡ |
|----------------|-----------------------|---------------------------|

東日本北千住 300m

| | | |
|--------------|--|-------------------------|
| 足立(都) 5-5 | 足立区千住旭町51番1 「千住旭町4-11」 おもちゃ にしむら | 697,000円 6.6% 96㎡ |
|--------------|--|-------------------------|

東日本北千住 150m

| | | |
|--------------|--|-------------------------|
| 足立(都) 5-6 | 足立区梅田七丁目1904番9 「梅田7-34-13」 コスメティックスペース | 502,000円 6.1% 80㎡ |
|--------------|--|-------------------------|

東武梅島 150m

| | | |
|--------------|--|-------------------------|
| 足立(都) 5-7 | 足立区西竹の塚二丁目1388番2 8 「西竹の塚2-3-14」 竹の塚せんべい | 450,000円 7.1% 80㎡ |
|--------------|--|-------------------------|

東武竹ノ塚 130m

| | | |
|--------------|--|--------------------------|
| 足立(都) 5-8 | 足立区関原三丁目1358番5 「関原3-21-2」 (有) 青山米店 | 370,000円 13.1% 85㎡ |
|--------------|--|--------------------------|

東武西新井 650m

| | | |
|--------------|--|--------------------------|
| 足立(都) 5-9 | 足立区綾瀬一丁目409番6 「綾瀬1-38-20」 中国料理王味 | 468,000円 9.9% 146㎡ |
|--------------|--|--------------------------|

東日本綾瀬 110m

| | | |
|---------------|--------------------------------------|--------------------------|
| 足立(都) 5-10 | 足立区宮城一丁目34番53 「宮城1-13-10」 さかえ家 | 231,000円 5.0% 105㎡ |
|---------------|--------------------------------------|--------------------------|

都電小台 1.3km

| | | |
|---------------|---|---------------------------|
| 足立(都) 5-11 | 足立区本木二丁目2163番12 「本木2-4-21」 セブンイレブン本木店 | 280,000円 12.0% 306㎡ |
|---------------|---|---------------------------|

東武梅島 1.7km

| | | |
|---------------|---|--------------------------|
| 足立(都) 5-12 | 足立区西綾瀬二丁目1006番5 「西綾瀬2-23-29」 新井酒店 | 434,000円 9.9% 128㎡ |
|---------------|---|--------------------------|

東武五反野 200m

| | | |
|---------------|---|---------------------------|
| 足立(都) 5-13 | 足立区綾瀬三丁目16番5 「綾瀬3-16-6」 アーバンハイツ綾瀬 | 570,000円 16.1% 518㎡ |
|---------------|---|---------------------------|

東日本綾瀬 280m

| | | |
|---------------|--|---------------------------|
| 足立(都) 5-14 | 足立区中央本町一丁目463番7 「中央本町1-19-1」 プラザワタナベ88 | 355,000円 10.9% 190㎡ |
|---------------|--|---------------------------|

東武梅島 800m

| | | |
|---------------|---------------------------------------|--------------------------|
| 足立(都) 5-15 | 足立区西新井一丁目1069番1 「西新井1-6-9」 大長商店 | 381,000円 7.6% 145㎡ |
|---------------|---------------------------------------|--------------------------|

東武大師前 140m

| | | |
|---------------|---|---------------------------|
| 足立(都) 5-16 | 足立区江北七丁目14番15外1筆 「江北7-14-13」 小泉書店 | 273,000円 18.7% 172㎡ |
|---------------|---|---------------------------|

東武大師前 1.9km

| | | |
|---------------|-----------------------------------|---------------------------|
| 足立(都) 5-17 | 足立区千住仲町58番5 「千住仲町19-7」 森本ビル | 621,000円 13.9% 138㎡ |
|---------------|-----------------------------------|---------------------------|

東日本北千住 500m

| | | |
|--------------|----------------------------|---------------------------|
| 足立(都) 7-1 | 足立区日ノ出町23番2 「日ノ出町23-11」 | 388,000円 14.1% 100㎡ |
|--------------|----------------------------|---------------------------|

東日本北千住 550m

| | | |
|--------------|-------------------------------|---------------------------|
| 足立(都) 7-2 | 足立区一ツ家四丁目2番6外1筆 「一ツ家4-2-4」 | 301,000円 13.6% 221㎡ |
|--------------|-------------------------------|---------------------------|

つくばエクスプレス六町 1km

| | | |
|--------------|---|--------------------------|
| 足立(都) 7-3 | 足立区梅島三丁目662番1外2筆 の内 「梅島3-39-13」 サンライズマンション | 340,000円 7.6% 220㎡ |
|--------------|---|--------------------------|

東武西新井 550m

| | | |
|--------------|----------------------------|---------------------------|
| 足立(都) 7-4 | 足立区本木東町29番15 「本木東町29-1」 | 235,000円 13.5% 115㎡ |
|--------------|----------------------------|---------------------------|

東武西新井 1.5km

| | | |
|--------------|-----------------------------|--------------------------|
| 足立(都) 7-5 | 足立区梅島三丁目818番6 「梅島3-7-17」 | 286,000円 10.0% 69㎡ |
|--------------|-----------------------------|--------------------------|

東武梅島 450m

足立(都)
9-1

足立区千住緑町一丁目23番15

190,000円

9.2%

495m²

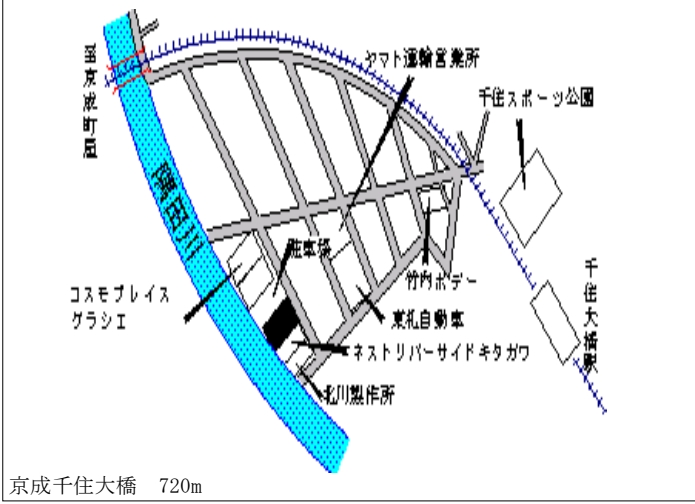

| | | |
|--------------|-----------------------------------|----------------------------|
| 葛飾(都) - 1 | 葛飾区金町三丁目 8 2 5 番 2 「金町 3-39-8」 | 370,000円 10.8 % 160㎡ |
|--------------|-----------------------------------|----------------------------|

東日本金町 600m

| | | |
|--------------|-------------------------------------|---------------------------|
| 葛飾(都) - 2 | 葛飾区奥戸四丁目 1 1 3 3 番 2 「奥戸 4-17-2」 | 295,000円 9.3 % 105㎡ |
|--------------|-------------------------------------|---------------------------|

東日本新小岩 1.6km

| | | |
|--------------|--------------------------------------|--------------------------|
| 葛飾(都) - 3 | 葛飾区柴又四丁目 3 2 0 番 3 9 「柴又 4-17-10」 | 319,000円 8.9 % 99㎡ |
|--------------|--------------------------------------|--------------------------|

北総新柴又 320m

| | | |
|--------------|-----------------------------------|---------------------------|
| 葛飾(都) - 4 | 葛飾区東水元五丁目 4 3 番 2 「東水元 5-43-2」 | 192,000円 6.1 % 170㎡ |
|--------------|-----------------------------------|---------------------------|

東日本金町 3.1km

| | | |
|--------------|-----------------------------------|---------------------------|
| 葛飾(都) - 5 | 葛飾区細田四丁目 2 0 番 1 4 「細田 4-20-3」 | 295,000円 9.3 % 132㎡ |
|--------------|-----------------------------------|---------------------------|

京成京成小岩 1.2km

| | | |
|--------------|---|---------------------------|
| 葛飾(都) - 6 | 葛飾区高砂二丁目 1 1 9 2 番 3 外 1 筆 「高砂 2-28-5」 | 314,000円 9.0 % 171㎡ |
|--------------|---|---------------------------|

京成京成高砂 600m

| | | |
|--------------|-------------------------------|----------------------------|
| 葛飾(都) - 7 | 葛飾区鎌倉四丁目462番15 「鎌倉4-38-12」 | 328,000円 10.1 % 109㎡ |
|--------------|-------------------------------|----------------------------|

京成京成小岩 500m

| | | |
|--------------|--------------------------------|---------------------------|
| 葛飾(都) - 8 | 葛飾区柴又六丁目630番1外1筆 「柴又6-29-1」 | 303,000円 9.0 % 140㎡ |
|--------------|--------------------------------|---------------------------|

北総新柴又 300m

| | | |
|--------------|------------------------------------|----------------------------|
| 葛飾(都) - 9 | 葛飾区青戸一丁目61番1 「青戸1-5-4」 プラスワン | 370,000円 10.8 % 160㎡ |
|--------------|------------------------------------|----------------------------|

京成青砥 350m

| | | |
|---------------|-------------------------------|----------------------------|
| 葛飾(都) - 10 | 葛飾区東金町三丁目104番5 「東金町3-34-1」 | 362,000円 11.7 % 112㎡ |
|---------------|-------------------------------|----------------------------|

東日本金町 550m

| | | |
|---------------|------------------------------|----------------------------|
| 葛飾(都) - 11 | 葛飾区立石八丁目190番4 「立石8-25-12」 | 295,000円 10.1 % 129㎡ |
|---------------|------------------------------|----------------------------|

京成京成立石 550m

| | | |
|---------------|-----------------------------|--------------------------|
| 葛飾(都) - 12 | 葛飾区立石六丁目187番1 「立石6-10-6」 | 316,000円 9.0 % 91㎡ |
|---------------|-----------------------------|--------------------------|

京成青砥 650m

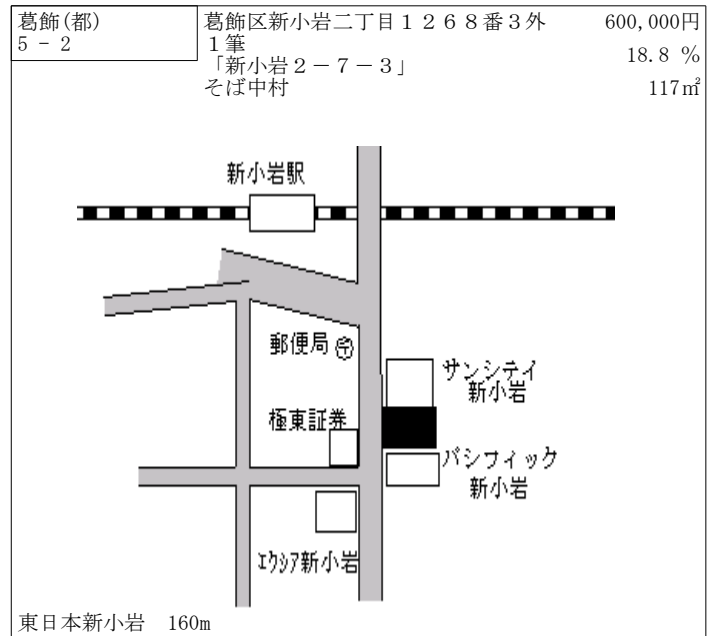
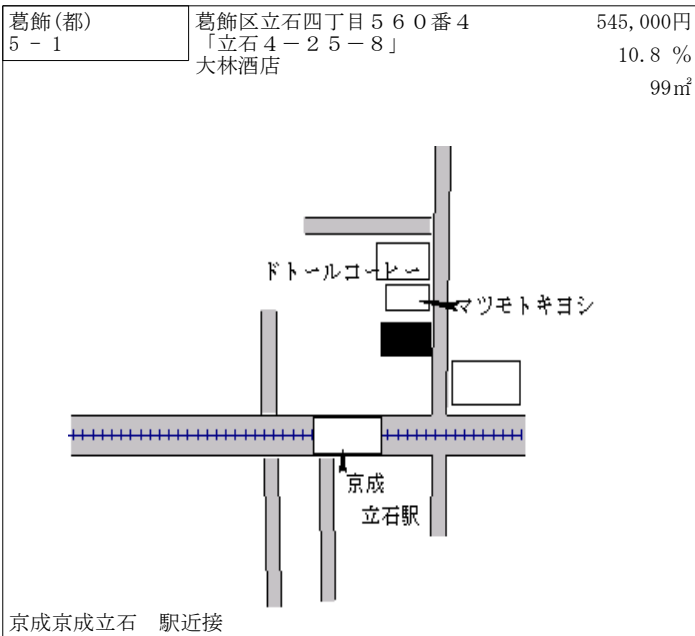
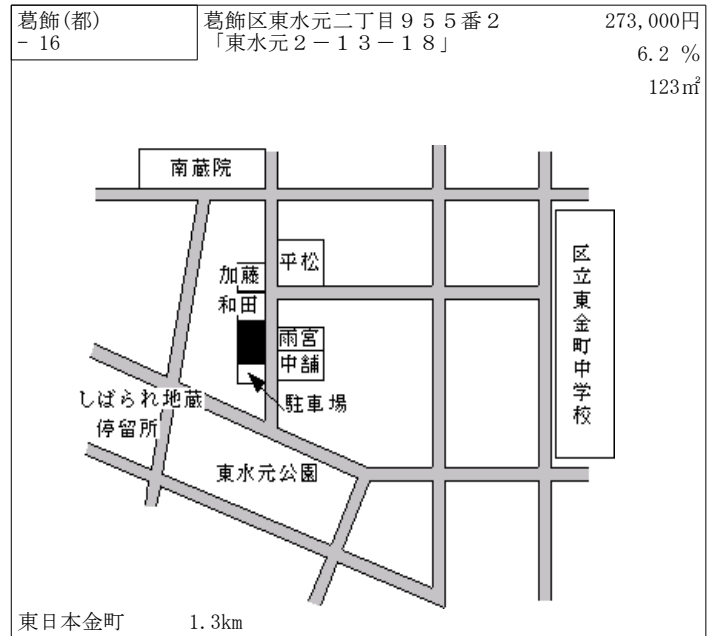
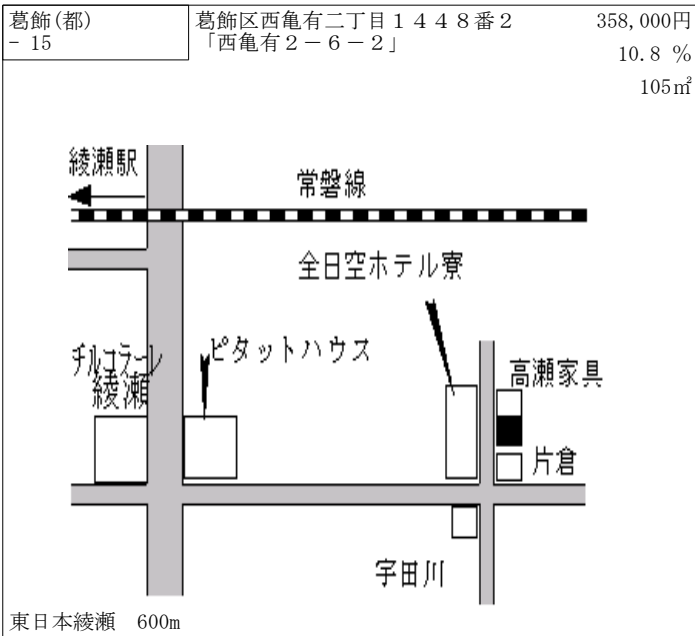
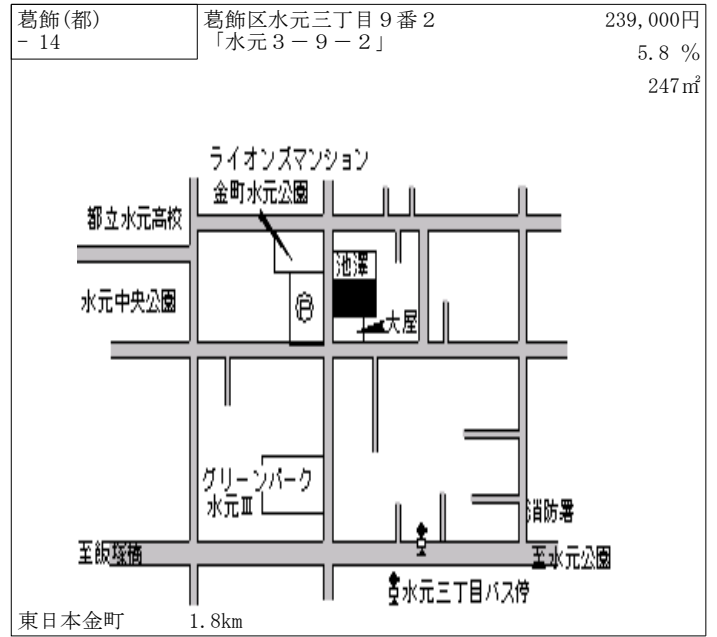
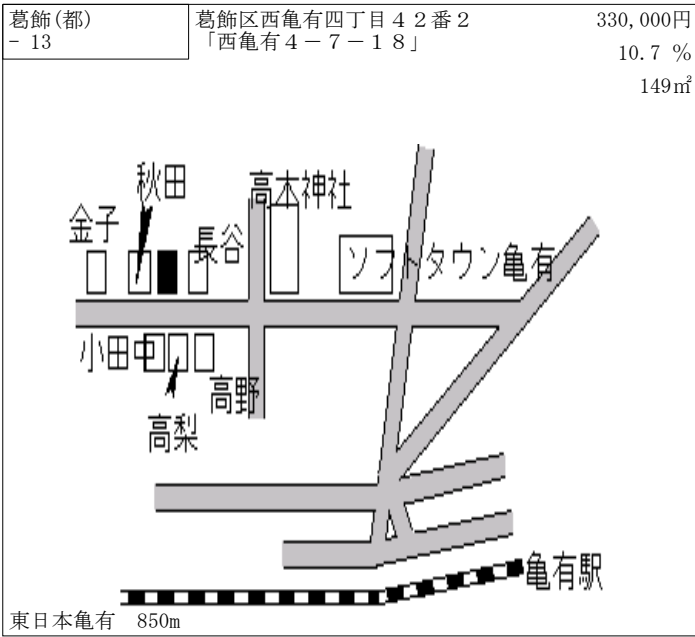

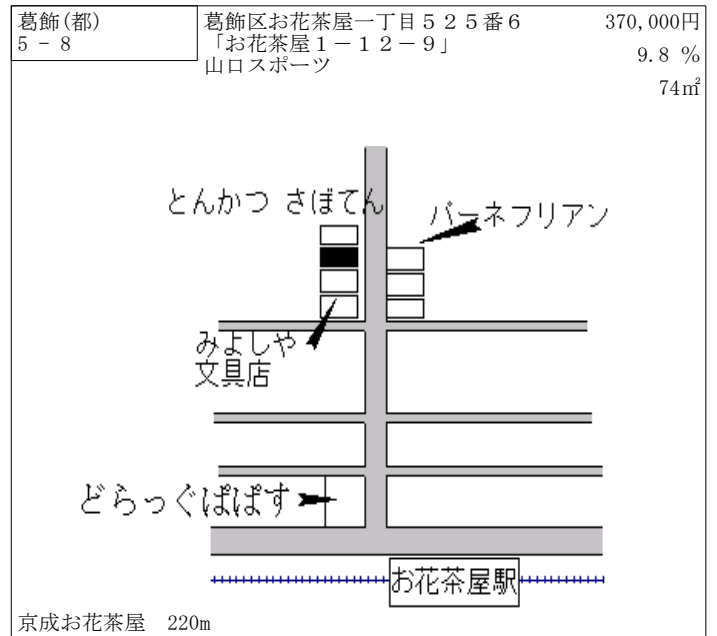
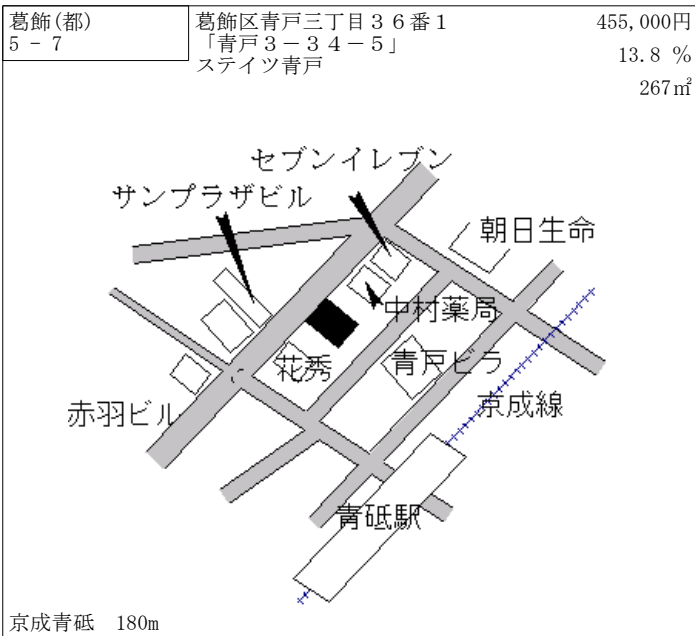
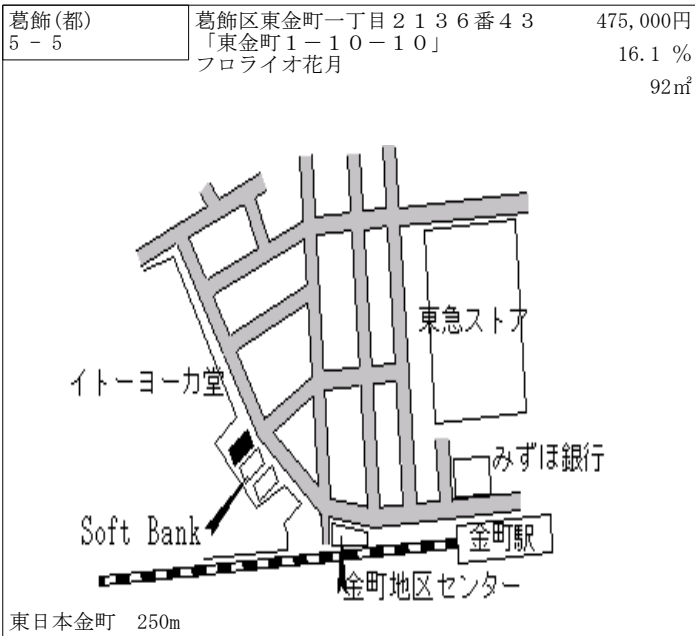
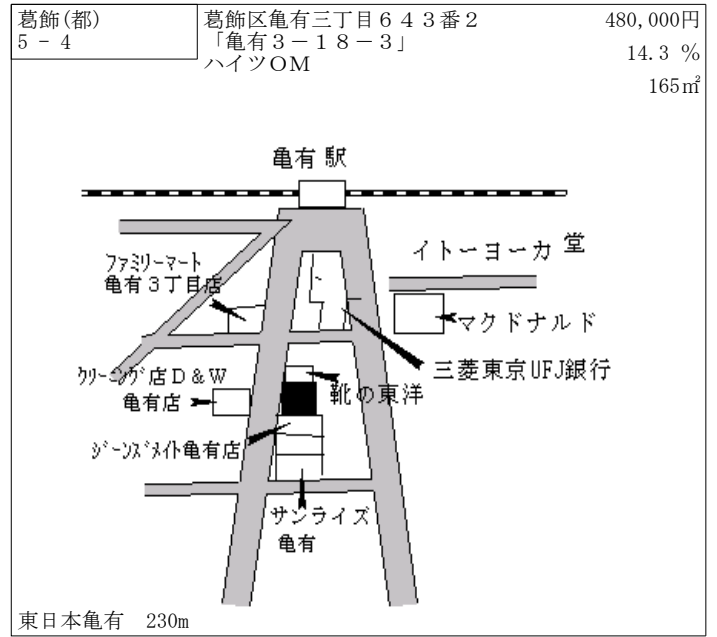
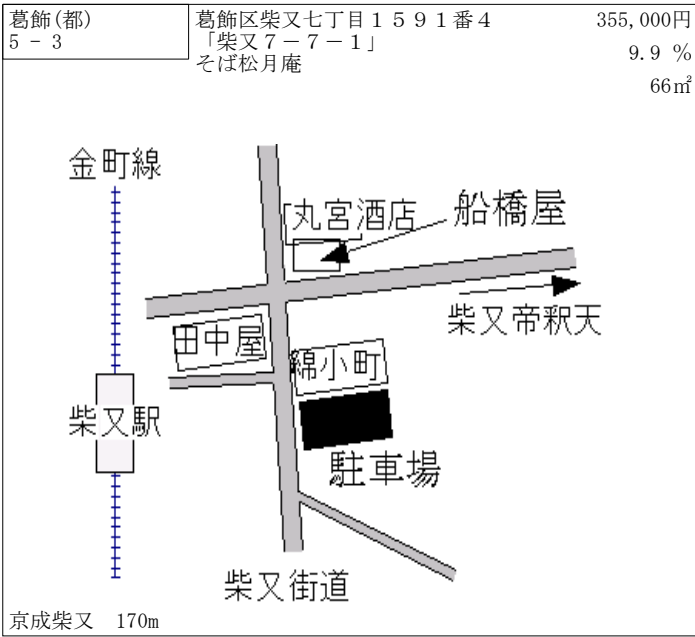

| | | |
|--------------|--|--------------------------|
| 葛飾(都) 7-1 | 葛飾区西新小岩四丁目163番7外 1筆 「西新小岩4-20-9」 | 345,000円 11.3% 89㎡ |
|--------------|--|--------------------------|

東日本新小岩 750m

| | | |
|--------------|------------------------------|--------------------------|
| 葛飾(都) 7-2 | 葛飾区小菅二丁目431番13 「小菅2-28-2」 | 294,000円 7.7% 171㎡ |
|--------------|------------------------------|--------------------------|

京成堀切菖蒲園 600m

| | | |
|--------------|------------------------------|------------------|
| 葛飾(都) 7-3 | 葛飾区奥戸二丁目1231番5 「奥戸2-28-7」 | 290,000円 102㎡ |
|--------------|------------------------------|------------------|

京成京成立石 1.2km

| | | |
|--------------|-----------------------------|--------------------------|
| 葛飾(都) 7-4 | 葛飾区柴又二丁目231番2 「柴又2-21-8」 | 322,000円 9.2% 110㎡ |
|--------------|-----------------------------|--------------------------|

京成柴又 800m

| | | |
|--------------|--|--------------------------|
| 葛飾(都) 9-1 | 葛飾区東四つ木二丁目240番9 「東四つ木2-4-16」 マコト自動車(株) | 223,000円 4.7% 528㎡ |
|--------------|--|--------------------------|

京成四ツ木 1.4km

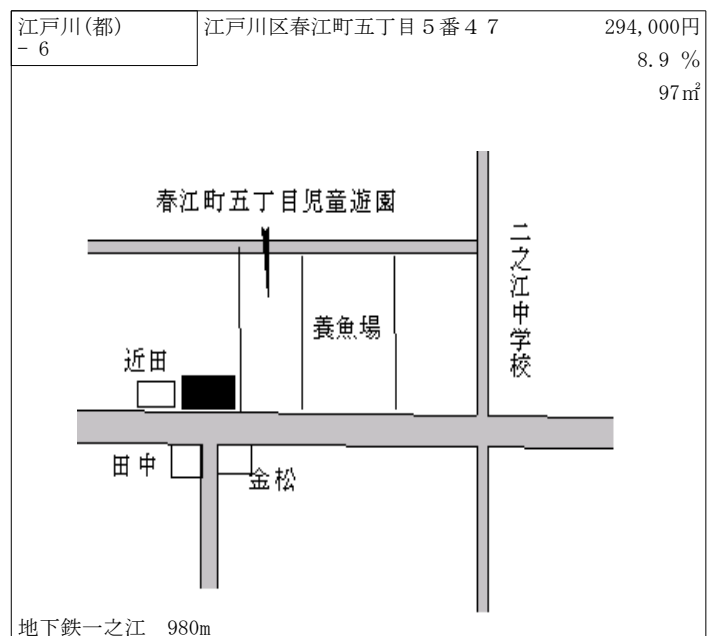
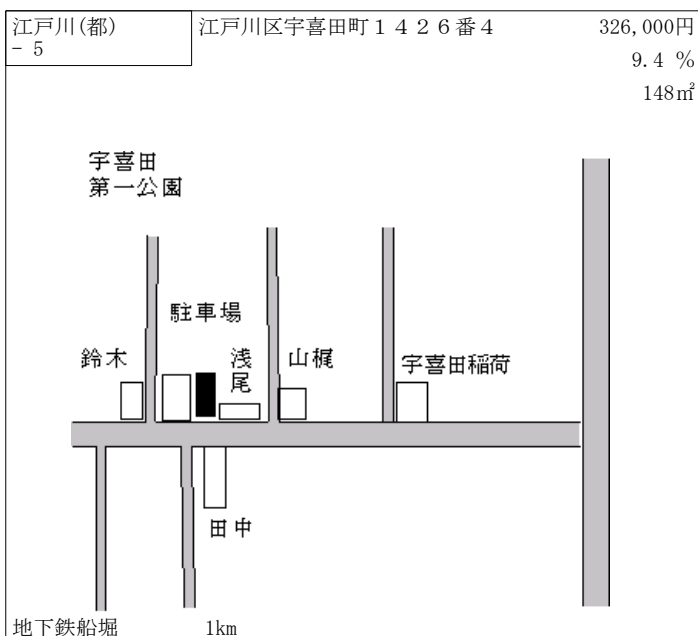
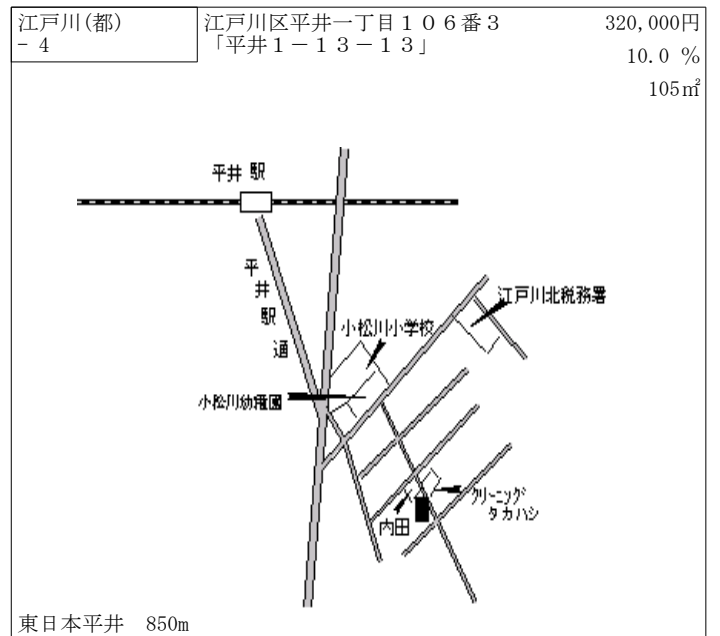
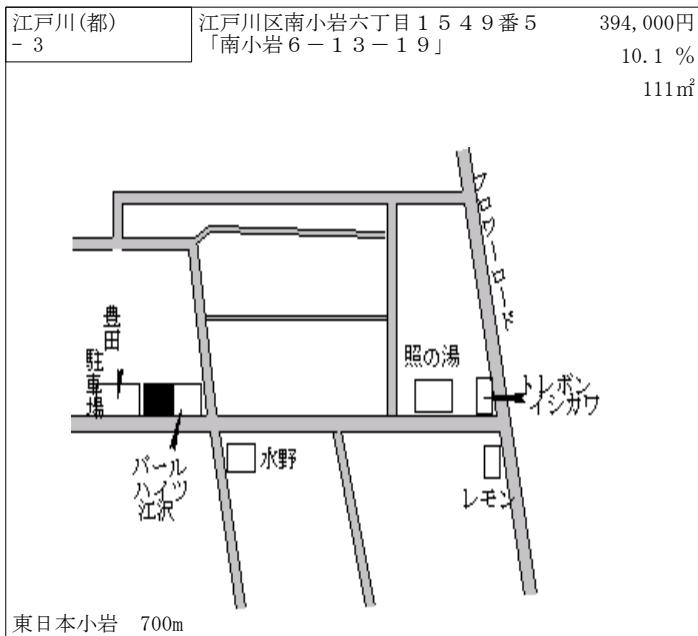
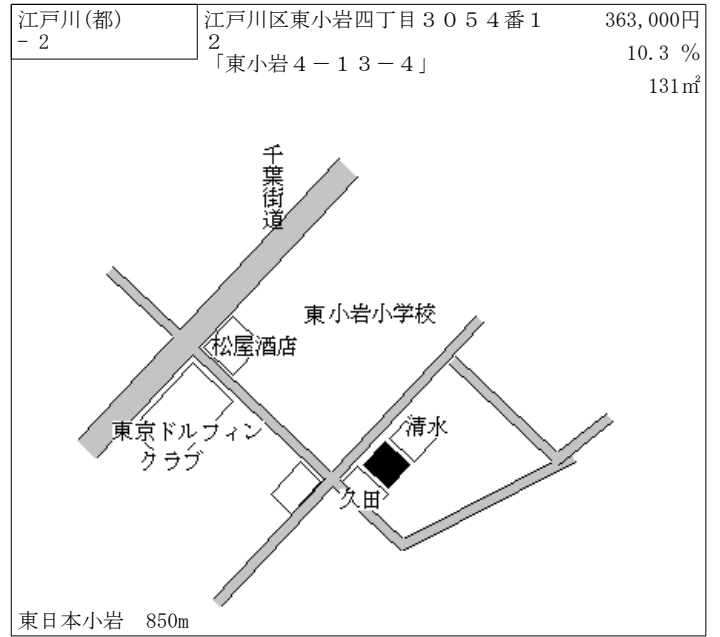
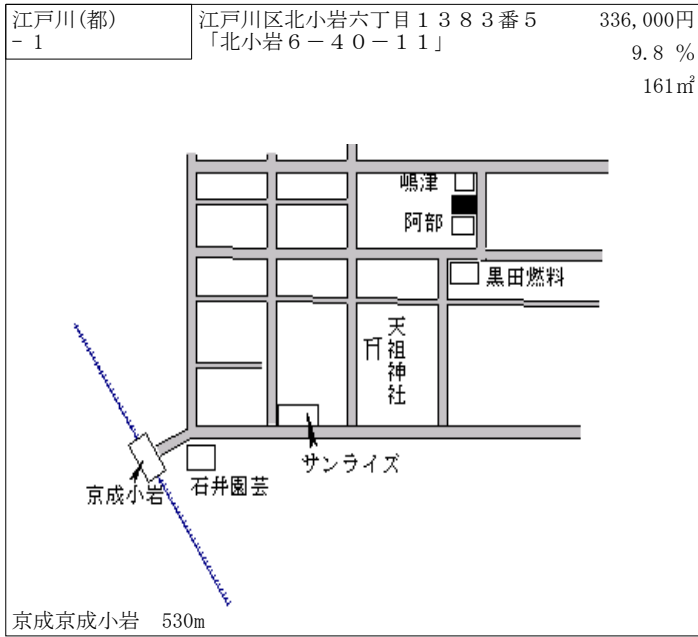

| | | |
|---------------|------------------------------|---------------------------|
| 江戸川(都) - 7 | 江戸川区松本一丁目209番2 「松本1-27-8」 | 290,000円 10.3 % 70㎡ |
|---------------|------------------------------|---------------------------|

東日本新小岩 1.7km

| | | |
|---------------|------------------------------------|---------------------------|
| 江戸川(都) - 8 | 江戸川区大杉二丁目607番2外1 筆 「大杉2-4-4」 | 276,000円 9.1 % 132㎡ |
|---------------|------------------------------------|---------------------------|

東日本新小岩 2.7km

| | | |
|---------------|---|---------------------------|
| 江戸川(都) - 9 | 江戸川区西葛西三丁目5番62 「西葛西3-5-15」 ステーションLA | 447,000円 10.4 % 89㎡ |
|---------------|---|---------------------------|

地下鉄西葛西 400m

| | | |
|----------------|-------------------------------|---------------------------|
| 江戸川(都) - 10 | 江戸川区松島一丁目2500番2 「松島1-23-8」 | 337,000円 9.1 % 148㎡ |
|----------------|-------------------------------|---------------------------|

東日本新小岩 1.6km

| | | |
|----------------|--------------------------------|---------------------------|
| 江戸川(都) - 11 | 江戸川区平井三丁目1372番3 「平井3-16-21」 | 400,000円 9.6 % 191㎡ |
|----------------|--------------------------------|---------------------------|

東日本平井 400m

| | | |
|----------------|-----------------|---------------------------|
| 江戸川(都) - 12 | 江戸川区西瑞江二丁目23番31 | 365,000円 12.3 % 89㎡ |
|----------------|-----------------|---------------------------|

地下鉄瑞江 410m

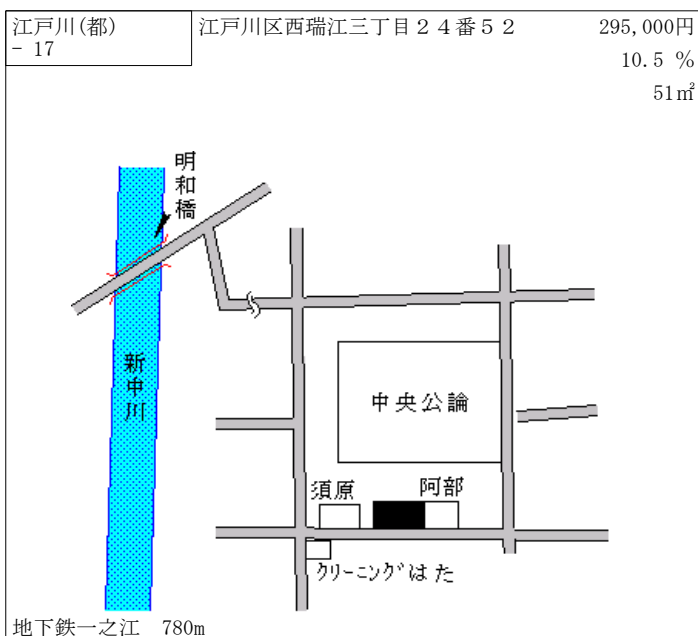
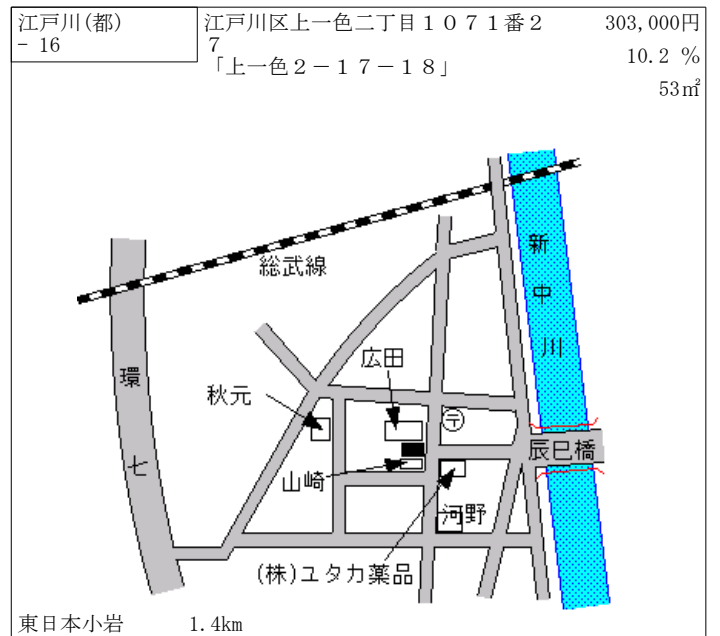
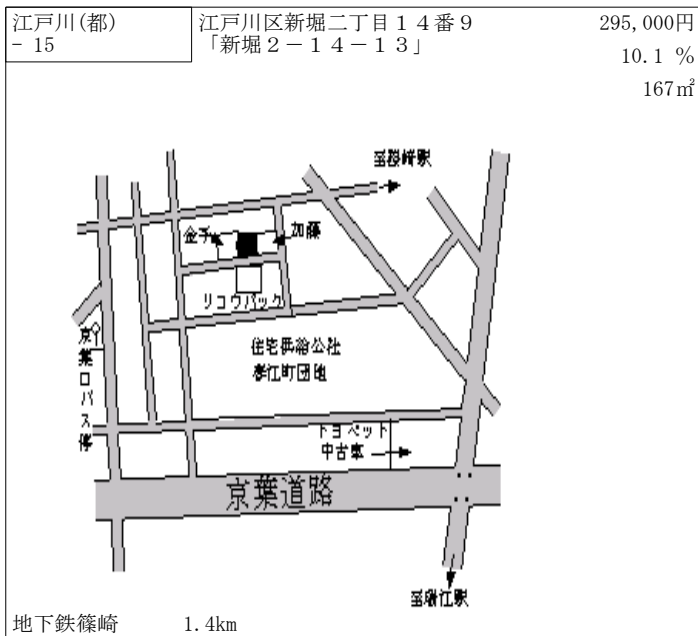
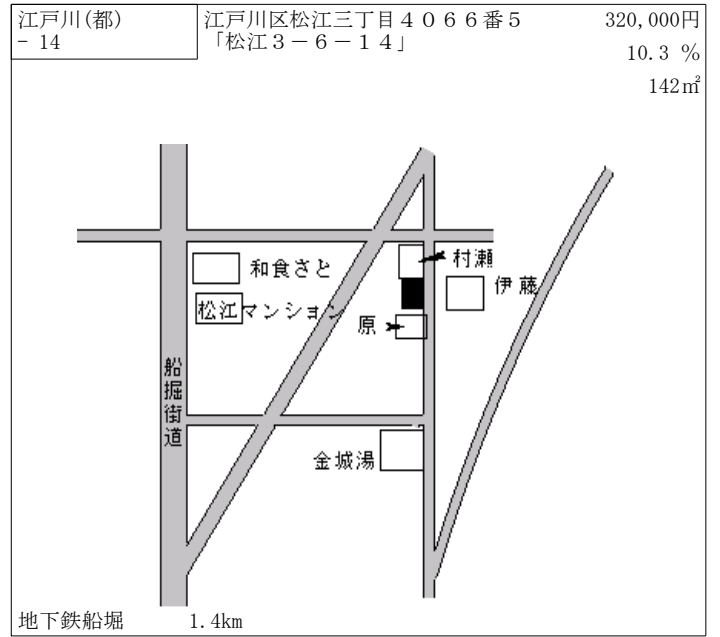
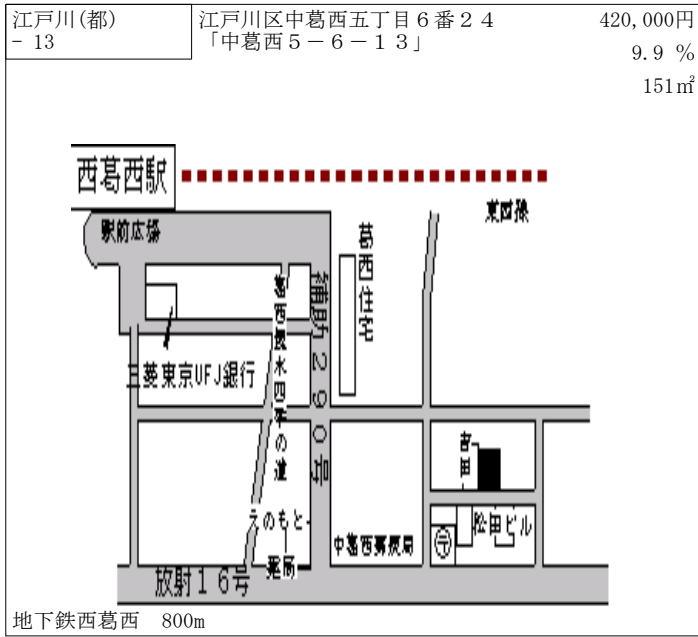

| | | |
|----------------|--------------------------------|---------------------------|
| 江戸川(都) - 19 | 江戸川区一之江六丁目41番16 「一之江6-14-3」 | 300,000円 12.4 % 72㎡ |
|----------------|--------------------------------|---------------------------|

地下鉄一之江 900m

| | | |
|----------------|-----------------------------|---------------------------|
| 江戸川(都) - 20 | 江戸川区鹿骨四丁目144番 「鹿骨4-7-13」 | 270,000円 8.4 % 132㎡ |
|----------------|-----------------------------|---------------------------|

地下鉄篠崎 1.9km

| | | |
|----------------|--------------------------------|----------------------------|
| 江戸川(都) - 21 | 江戸川区上篠崎二丁目247番2 「上篠崎2-8-13」 | 338,000円 11.9 % 131㎡ |
|----------------|--------------------------------|----------------------------|

地下鉄篠崎 550m

| | | |
|----------------|---------------------------------|----------------------------|
| 江戸川(都) - 22 | 江戸川区北小岩二丁目238番4 「北小岩2-25-11」 | 360,000円 10.1 % 136㎡ |
|----------------|---------------------------------|----------------------------|

京成京成小岩 580m

| | | |
|----------------|--------------------------------|----------------------------|
| 江戸川(都) - 23 | 江戸川区鹿骨一丁目50番2外1筆 「鹿骨1-3-11」 | 267,000円 10.8 % 165㎡ |
|----------------|--------------------------------|----------------------------|

地下鉄篠崎 1.9km

| | | |
|----------------|---------------------------------|----------------------------|
| 江戸川(都) - 24 | 江戸川区南篠崎町一丁目37番3 「南篠崎町1-28-3」 | 300,000円 10.7 % 117㎡ |
|----------------|---------------------------------|----------------------------|

地下鉄瑞江 1.2km

| | | |
|----------------|---------------------------------|---------------------------|
| 江戸川(都) - 25 | 江戸川区北葛西四丁目20番10 「北葛西4-20-13」 | 373,000円 9.4 % 112㎡ |
|----------------|---------------------------------|---------------------------|

地下鉄葛西 1.4km

| | | |
|----------------|-------------------------------|--------------------------|
| 江戸川(都) - 26 | 江戸川区南葛西二丁目8番19 「南葛西2-8-19」 | 365,000円 9.6 % 99㎡ |
|----------------|-------------------------------|--------------------------|

地下鉄葛西 1.2km

| | | |
|-----------------|---|---------------------------|
| 江戸川(都) 5 - 1 | 江戸川区北小岩二丁目530番2 「北小岩2-9-6」 (株)富士見建設 | 450,000円 13.9 % 65㎡ |
|-----------------|---|---------------------------|

京成京成小岩 90m

| | | |
|-----------------|---|----------------------------|
| 江戸川(都) 5 - 2 | 江戸川区西瑞江二丁目52番3 「東瑞江1-27-5」 メゾンドコスモ3 | 745,000円 19.8 % 412㎡ |
|-----------------|---|----------------------------|

地下鉄瑞江 70m

| | | |
|-----------------|---|------------------------------|
| 江戸川(都) 5 - 3 | 江戸川区西葛西六丁目15番28外 1筆 「西葛西6-15-2」 ほとだビル101 | 1,340,000円 21.8 % 118㎡ |
|-----------------|---|------------------------------|

地下鉄西葛西 駅前広場接面

| | | |
|-----------------|---|---------------------------|
| 江戸川(都) 5 - 4 | 江戸川区南小岩三丁目1220番3 外1筆 「南小岩3-7-11」 フヨー堂、インテリア カトレア | 360,000円 9.4 % 101㎡ |
|-----------------|---|---------------------------|

東日本小岩 900m

| | | |
|---------------|--|---------------------------|
| 江戸川(都) 5-5 | 江戸川区中央一丁目1365番2外 2筆 「中央1-3-4」 森川マンション | 357,000円 10.9% 233㎡ |
|---------------|--|---------------------------|

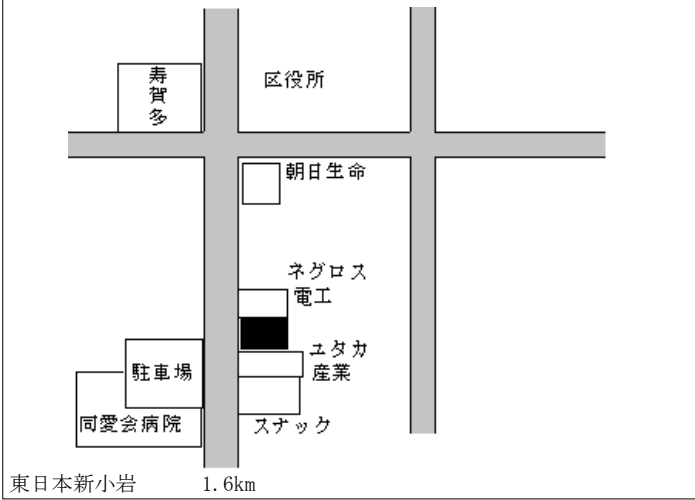

東日本新小岩 1.6km

| | | |
|---------------|--|--------------------------|
| 江戸川(都) 5-6 | 江戸川区平井一丁目57番1外1筆 「平井1-4-14」 あづまや | 338,000円 9.7% 117㎡ |
|---------------|--|--------------------------|

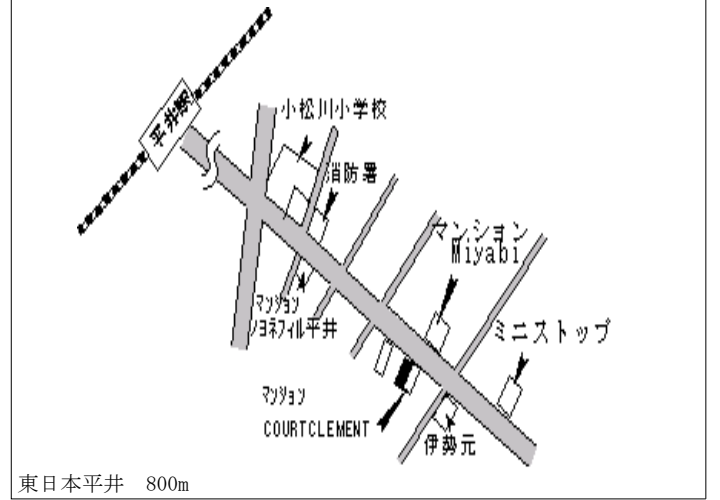

東日本平井 800m

| | | |
|---------------|---|---------------------------|
| 江戸川(都) 5-7 | 江戸川区西小岩一丁目1958番外 1筆 「西小岩1-26-7」 朝日生命小岩ビル | 750,000円 21.8% 297㎡ |
|---------------|---|---------------------------|

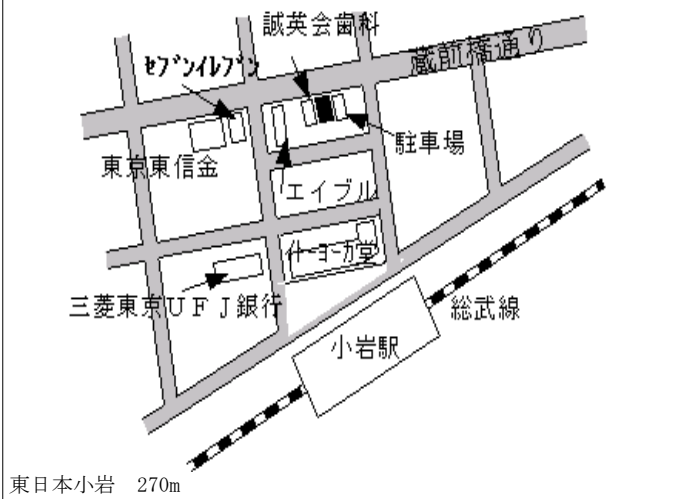

東日本小岩 270m

| | | |
|---------------|--------------------------------|---------------------------|
| 江戸川(都) 5-8 | 江戸川区中央二丁目1134番4 「中央2-13-10」 | 330,000円 11.9% 108㎡ |
|---------------|--------------------------------|---------------------------|

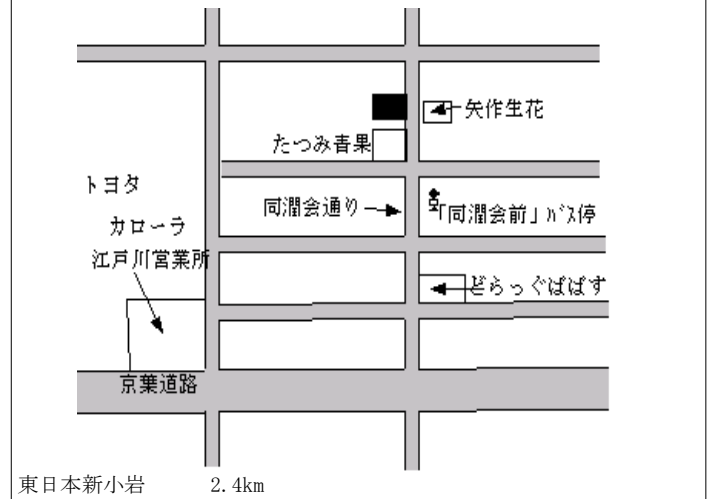

東日本新小岩 2.4km

| | | |
|---------------|---|--------------------------|
| 江戸川(都) 5-9 | 江戸川区篠崎町四丁目254番47 外1筆 「篠崎町4-13-18」 まことや酒店 | 320,000円 11.5% 76㎡ |
|---------------|---|--------------------------|

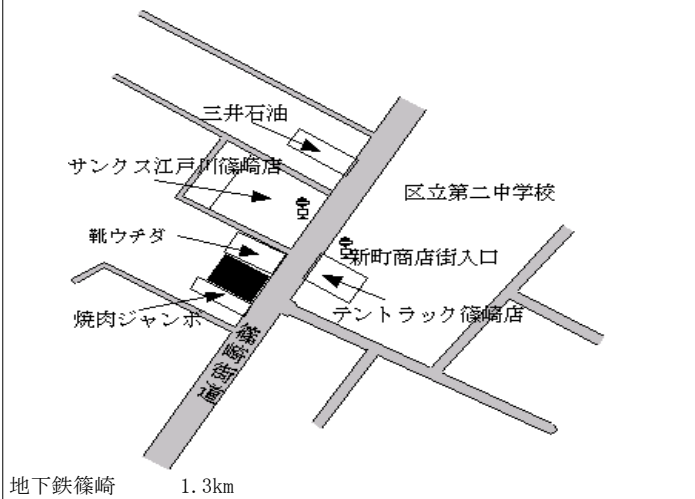

地下鉄篠崎 1.3km

| | | |
|----------------|---|---------------------------|
| 江戸川(都) 5-10 | 江戸川区葛西一丁目261番外2筆 の内 「中葛西3-37-4 (3街区11)」 スターツ本社ビル | 792,000円 18.2% 323㎡ |
|----------------|---|---------------------------|

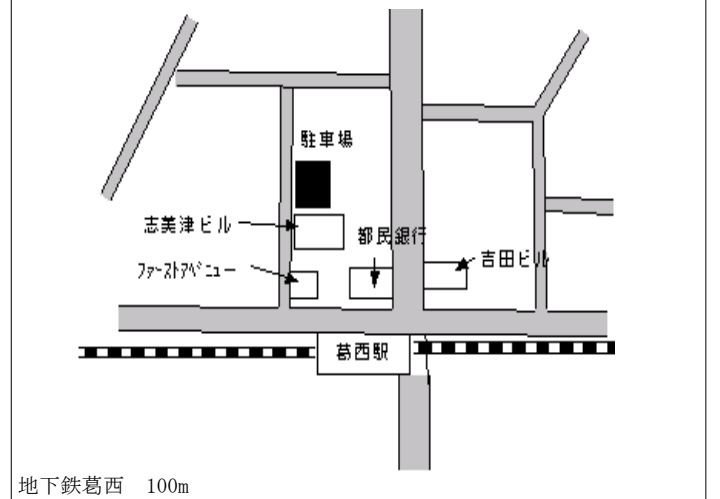

地下鉄葛西 100m

| | | |
|---------------|--|--------------------------|
| 江戸川(都) 7-1 | 江戸川区東葛西五丁目1748番2 外1筆 「東葛西5-20-7」 サンローレル | 350,000円 8.7% 125㎡ |
|---------------|--|--------------------------|

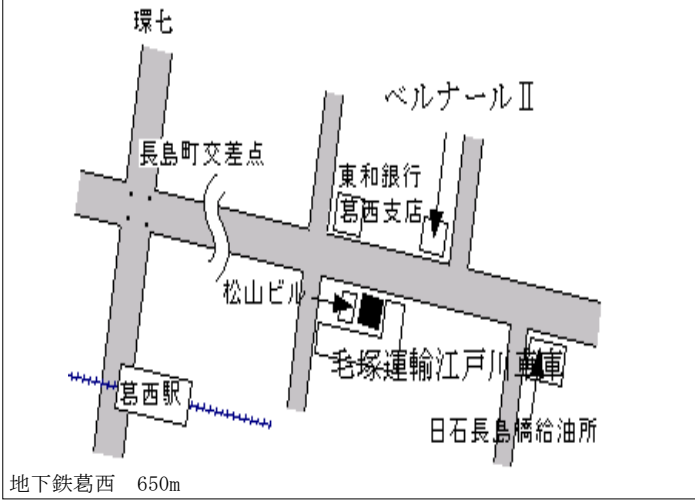

| | | |
|---------------|--|---------------------------|
| 江戸川(都) 7-2 | 江戸川区春江町一丁目1番9外1筆 「春江町1-1-20」 バステルオート | 302,000円 10.6% 331㎡ |
|---------------|--|---------------------------|

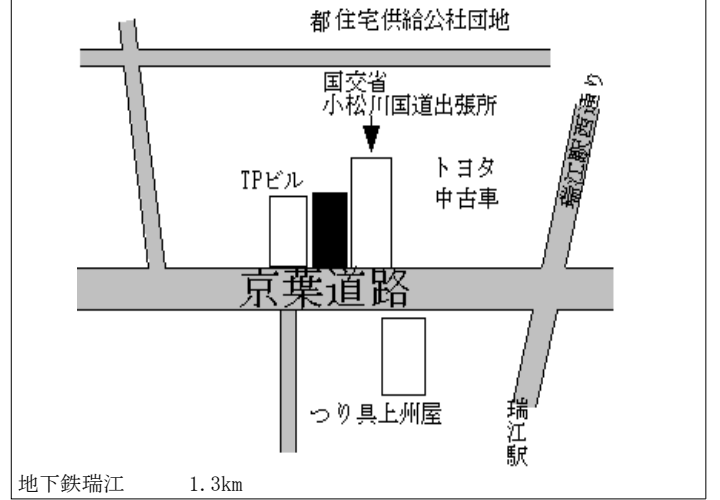

| | | |
|---------------|---------------------------------------|--------------------------|
| 江戸川(都) 7-3 | 江戸川区平井七丁目1225番1外 1筆 「平井7-31-13」 | 290,000円 9.4% 122㎡ |
|---------------|---------------------------------------|--------------------------|

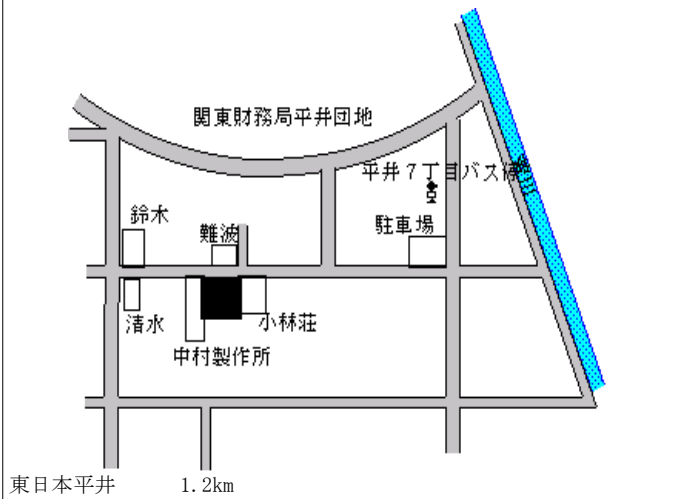

| | | |
|---------------|--------------------------------|---------------------------|
| 江戸川(都) 7-4 | 江戸川区松江四丁目5624番1 「松江4-22-13」 | 310,000円 10.7% 145㎡ |
|---------------|--------------------------------|---------------------------|

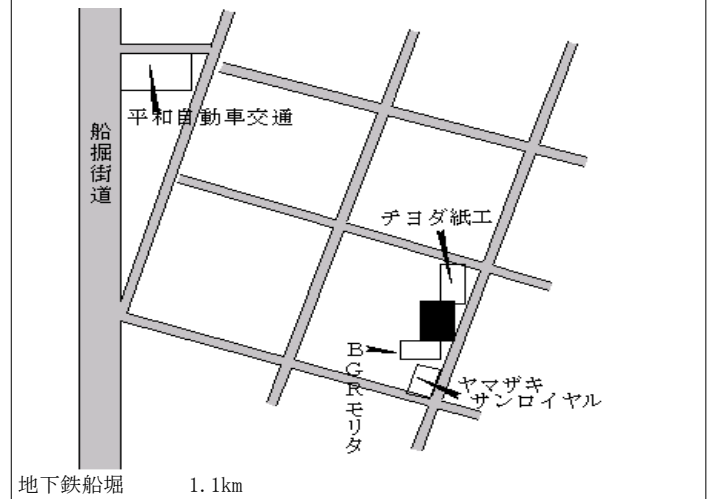

| | | |
|---------------|------------------|---------------------------|
| 八王子(都) - 1 | 八王子市下柚木字一号12番104 | 122,000円 8.0 % 132㎡ |
|---------------|------------------|---------------------------|

京王京王堀之内 2.5km

| | | |
|---------------|-----------------|---------------------------|
| 八王子(都) - 2 | 八王子市石川町259番1外2筆 | 120,000円 5.3 % 326㎡ |
|---------------|-----------------|---------------------------|

東日本小宮 1.3km

| | | |
|---------------|----------------------------|---------------------------|
| 八王子(都) - 3 | 八王子市富士見町25番5 「富士見町35-4」 | 155,000円 6.9 % 280㎡ |
|---------------|----------------------------|---------------------------|

京王京王八王子 2.3km

| | | |
|---------------|-----------------------------------|---------------------------|
| 八王子(都) - 4 | 八王子市大和田町五丁目21番11 「大和田町5-23-12」 | 175,000円 6.7 % 181㎡ |
|---------------|-----------------------------------|---------------------------|

京王京王八王子 1.2km

| | | |
|---------------|---------------|--------------------------|
| 八王子(都) - 5 | 八王子市宇津木町819番3 | 98,000円 3.7 % 106㎡ |
|---------------|---------------|--------------------------|

東日本八王子 4.3km

| | | |
|---------------|--------------------------------|---------------------------|
| 八王子(都) - 6 | 八王子市子安町三丁目576番12 「子安町3-8-7」 | 269,000円 8.9 % 109㎡ |
|---------------|--------------------------------|---------------------------|

東日本八王子 480m

| | | |
|---------------|----------------------|---------------------------|
| 八王子(都) - 7 | 八王子市石川町1 6 1 5 番 1 2 | 107,000円 3.9 % 150㎡ |
|---------------|----------------------|---------------------------|

東日本北八王子 920m

| | | |
|---------------|--------------------------|---------------------------|
| 八王子(都) - 8 | 八王子市山田町1 6 0 4 番 4 外 1 筆 | 154,000円 5.5 % 221㎡ |
|---------------|--------------------------|---------------------------|

京王山田 550m

| | | |
|---------------|------------------|---------------------------|
| 八王子(都) - 9 | 八王子市北野町1 2 2 番 3 | 171,000円 6.9 % 153㎡ |
|---------------|------------------|---------------------------|

東日本八王子 1.1km

| | | |
|----------------|--------------------------------------|---------------------------|
| 八王子(都) - 10 | 八王子市安町三丁目5 8 5 番 1 4 「子安町3-35-16」 | 209,000円 7.2 % 286㎡ |
|----------------|--------------------------------------|---------------------------|

京王京王片倉 450m

| | | |
|----------------|------------------------|---------------------------|
| 八王子(都) - 11 | 八王子市片倉町9 5 6 番 2 外 1 筆 | 148,000円 7.2 % 202㎡ |
|----------------|------------------------|---------------------------|

東日本片倉 400m

| | | |
|----------------|------------------|---------------------------|
| 八王子(都) - 12 | 八王子市片倉町2 9 5 番 1 | 147,000円 7.3 % 233㎡ |
|----------------|------------------|---------------------------|

京王京王片倉 540m

| | | |
|----------------|-----------------|---------------------------|
| 八王子(都) - 13 | 八王子市打越町1532番110 | 123,000円 5.1 % 161㎡ |
|----------------|-----------------|---------------------------|

京王北野 1.2km

| | | |
|----------------|---------------------------------|---------------------------|
| 八王子(都) - 14 | 八王子市散田町四丁目968番28 「散田町4-32-4」 | 151,000円 4.9 % 206㎡ |
|----------------|---------------------------------|---------------------------|

東日本西八王子 1.1km

| | | |
|----------------|---------------------------------------|---------------------------|
| 八王子(都) - 15 | 八王子市散田町一丁目1020番1 09 「散田町1-12-3」 | 154,000円 9.2 % 175㎡ |
|----------------|---------------------------------------|---------------------------|

東日本西八王子 700m

| | | |
|----------------|------------------------------|---------------------------|
| 八王子(都) - 16 | 八王子市台町二丁目99番19 「台町2-20-4」 | 198,000円 7.6 % 165㎡ |
|----------------|------------------------------|---------------------------|

東日本西八王子 900m

| | | |
|----------------|--|---------------------------|
| 八王子(都) - 17 | 八王子市中野上町五丁目2896番 22 「中野上町5-20-8」 | 108,000円 4.9 % 217㎡ |
|----------------|--|---------------------------|

東日本八王子 4km

| | | |
|----------------|--|---------------------------|
| 八王子(都) - 18 | 八王子市中野上町四丁目3843番 1 「中野上町4-26-19」 | 125,000円 5.9 % 126㎡ |
|----------------|--|---------------------------|

東日本西八王子 1.8km

| | | |
|----------------|-----------------|---------------------------|
| 八王子(都) - 19 | 八王子市南大沢二丁目206番8 | 182,000円 7.1 % 233㎡ |
|----------------|-----------------|---------------------------|

京王南大沢 750m

| | | |
|----------------|-----------------|---------------------------|
| 八王子(都) - 20 | 八王子市南大沢一丁目17番13 | 166,000円 7.8 % 432㎡ |
|----------------|-----------------|---------------------------|

京王南大沢 920m

| | | |
|----------------|---------------|---------------------------|
| 八王子(都) - 21 | 八王子市東浅川町183番7 | 122,000円 8.0 % 198㎡ |
|----------------|---------------|---------------------------|

東日本高尾 1.3km

| | | |
|----------------|------------------|--------------------------|
| 八王子(都) - 22 | 八王子市川口町1647番3外1筆 | 72,000円 2.9 % 245㎡ |
|----------------|------------------|--------------------------|

東日本八王子 6.4km

| | | |
|----------------|-----------------|---------------------------|
| 八王子(都) - 23 | 八王子市叶谷町867番3外1筆 | 154,000円 4.8 % 120㎡ |
|----------------|-----------------|---------------------------|

東日本八王子 4.8km

| | | |
|----------------|-----------------|---------------------------|
| 八王子(都) - 24 | 八王子市下柚木二丁目27番10 | 161,000円 7.3 % 155㎡ |
|----------------|-----------------|---------------------------|

京王南大沢 2km

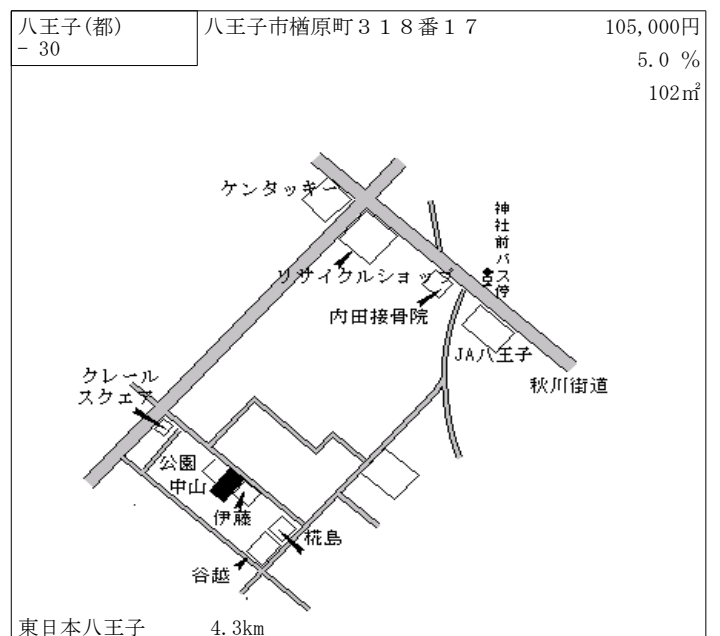
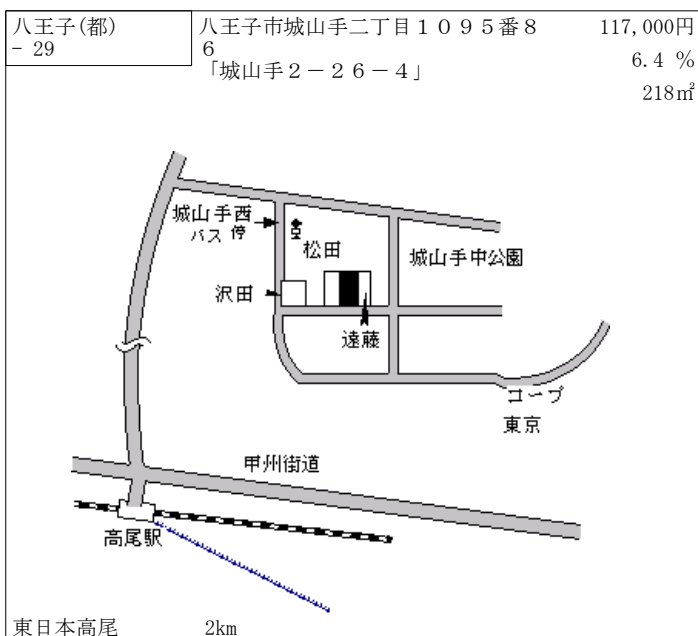
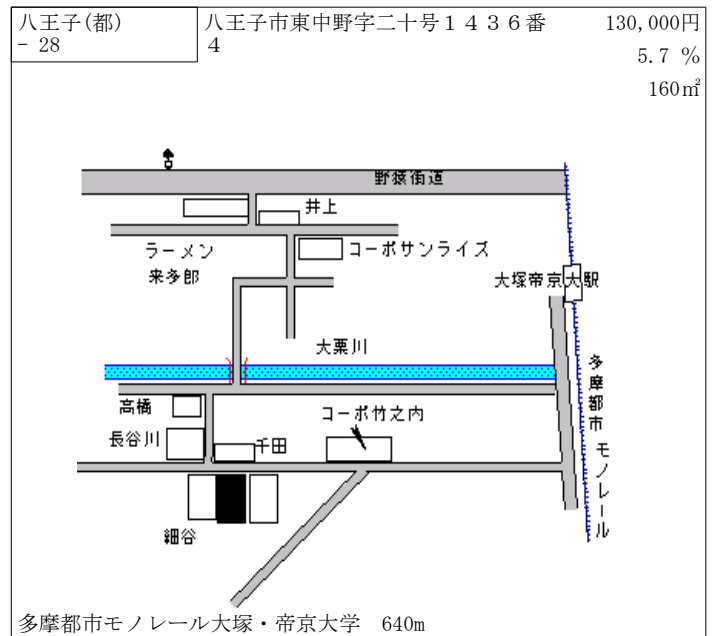
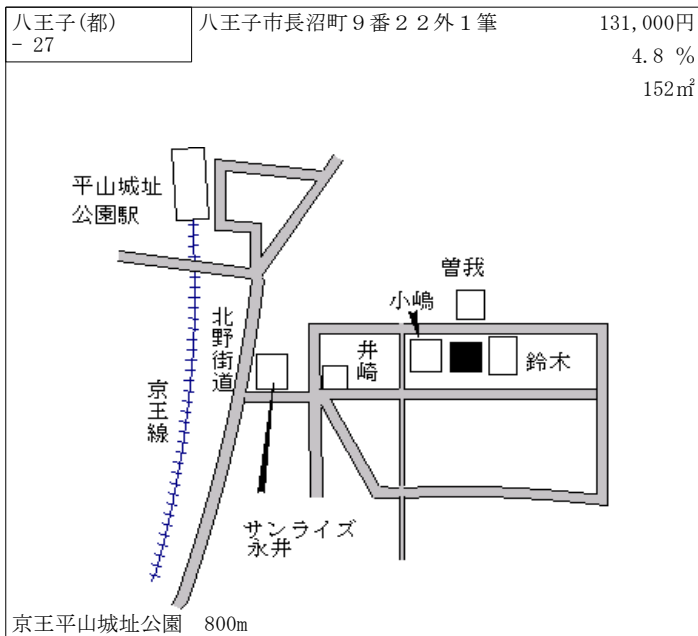
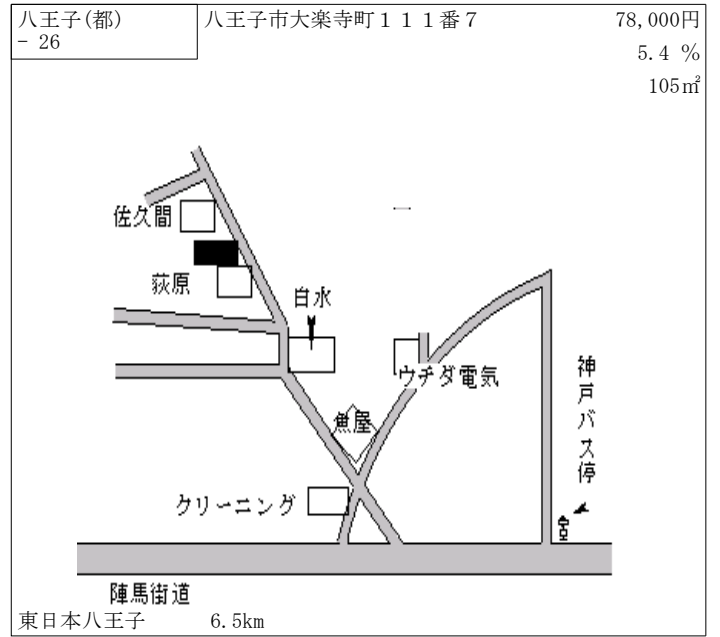
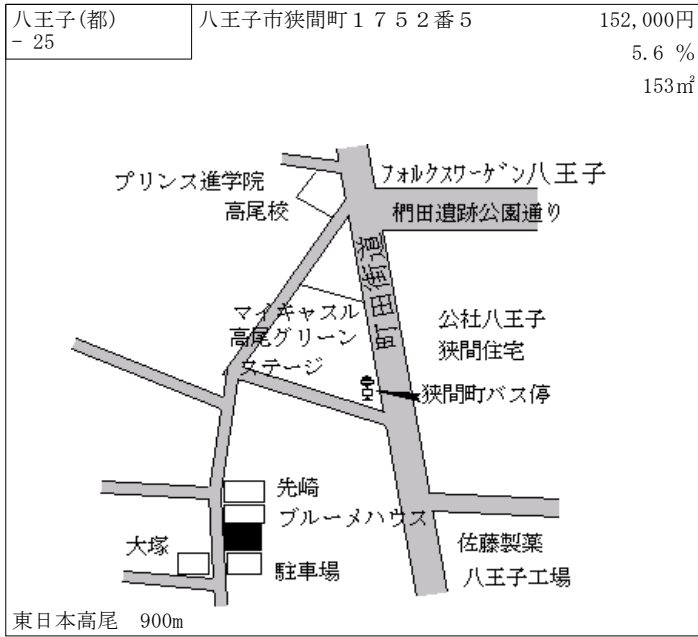

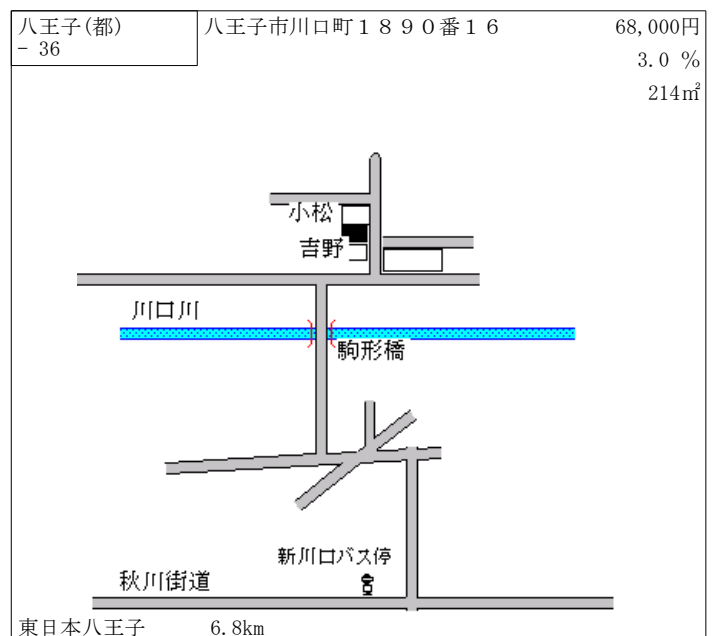
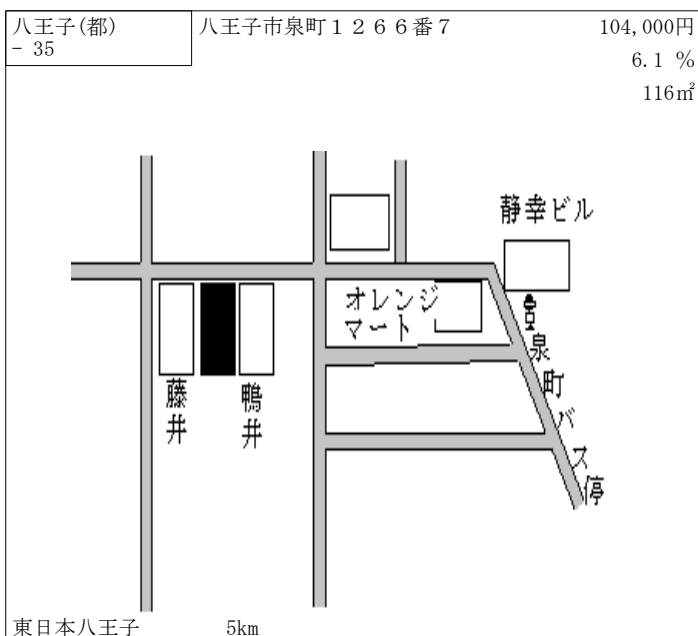
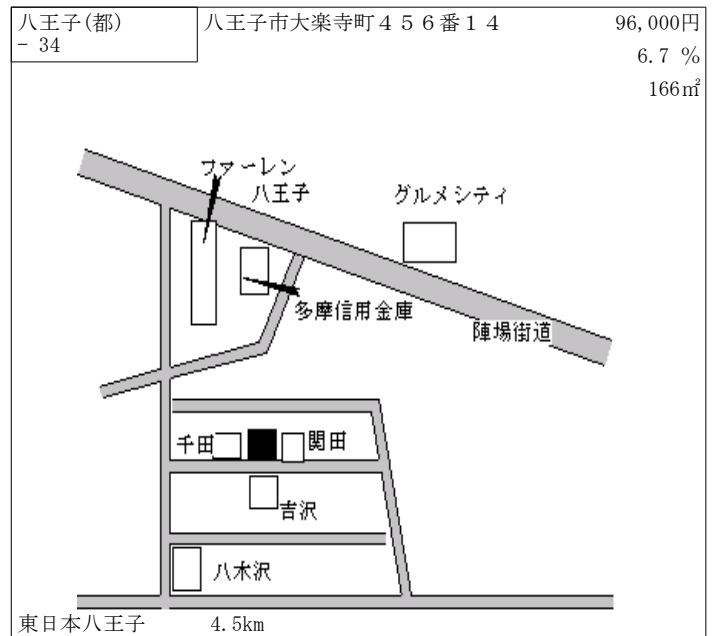
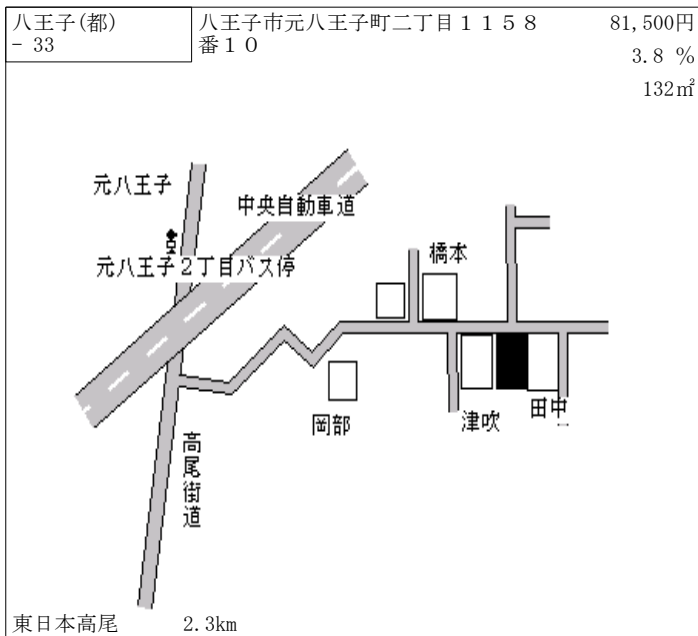
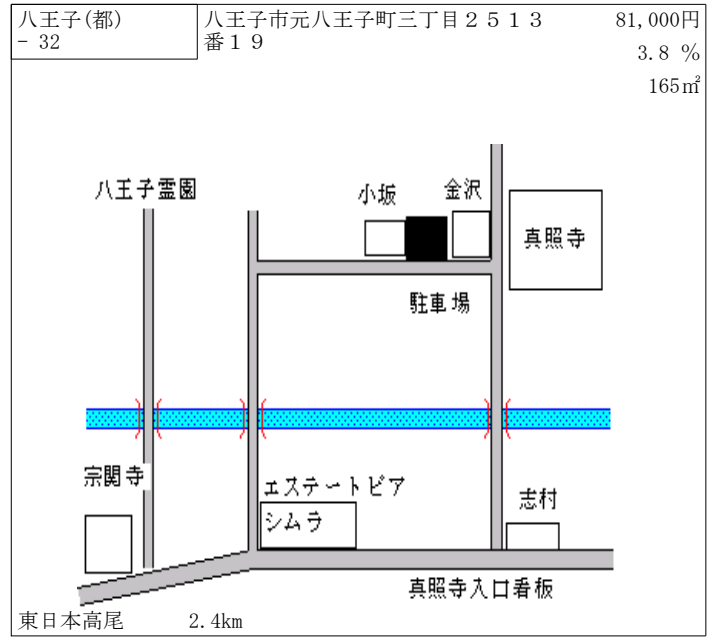
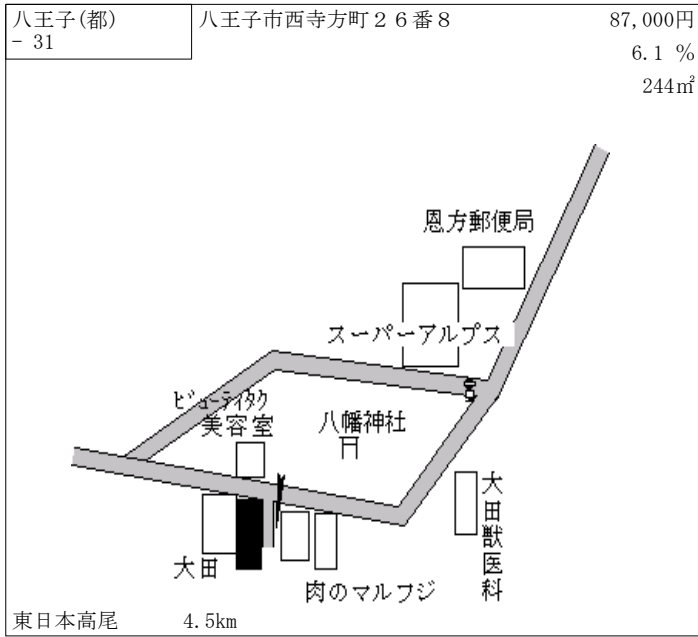

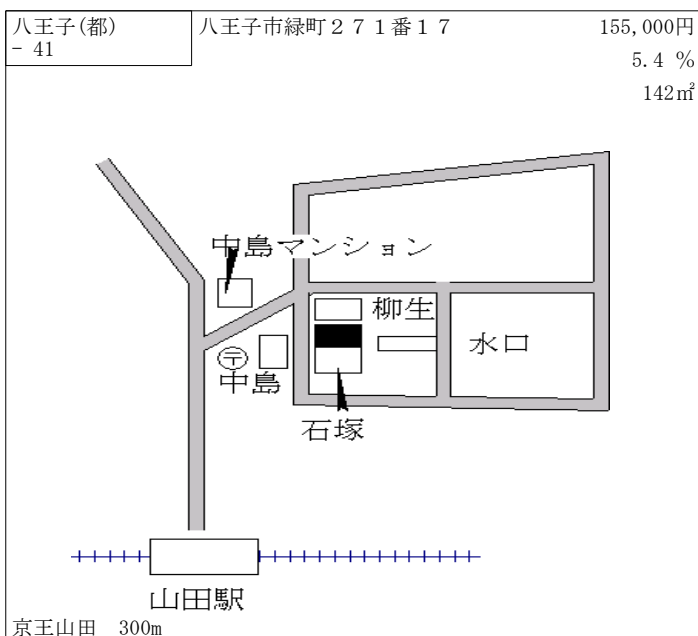
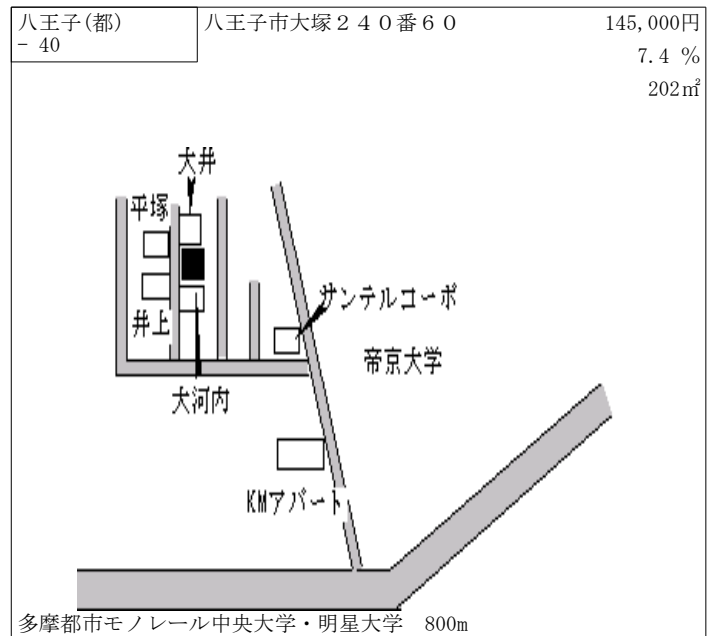
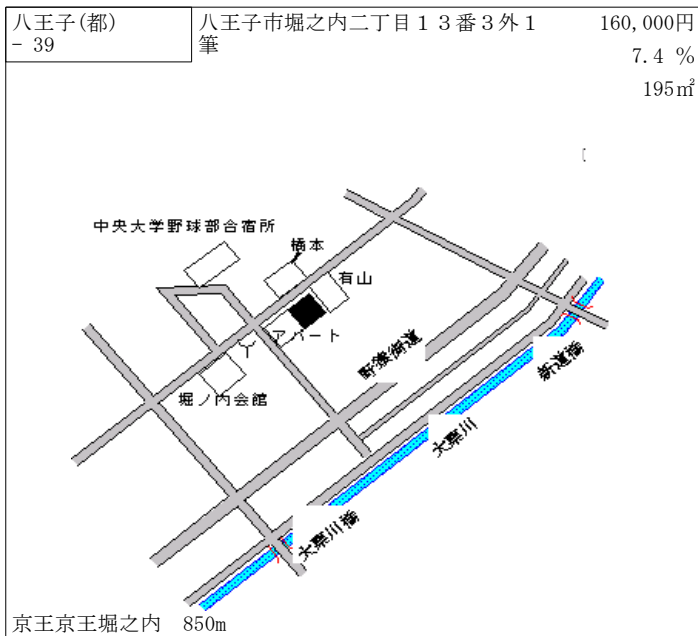
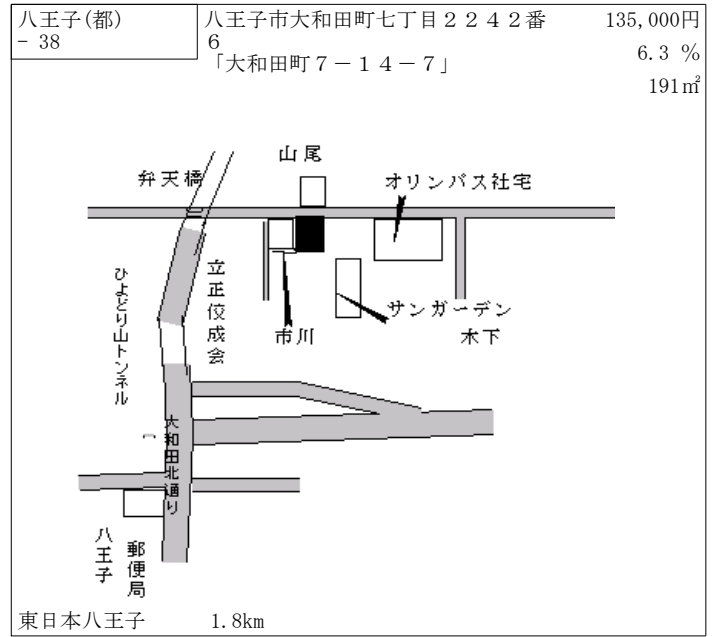
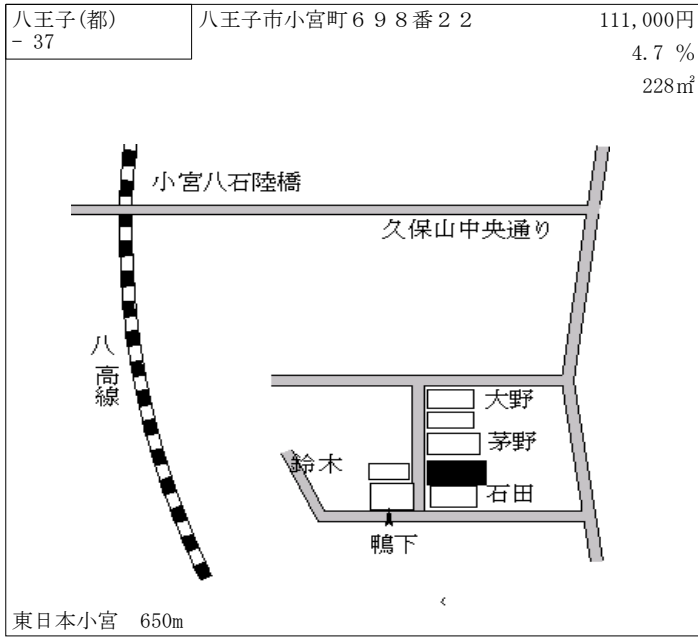

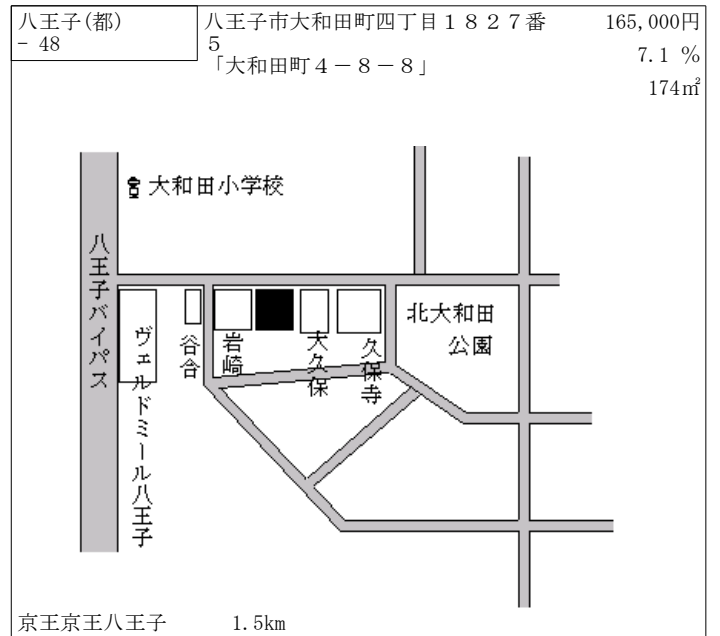
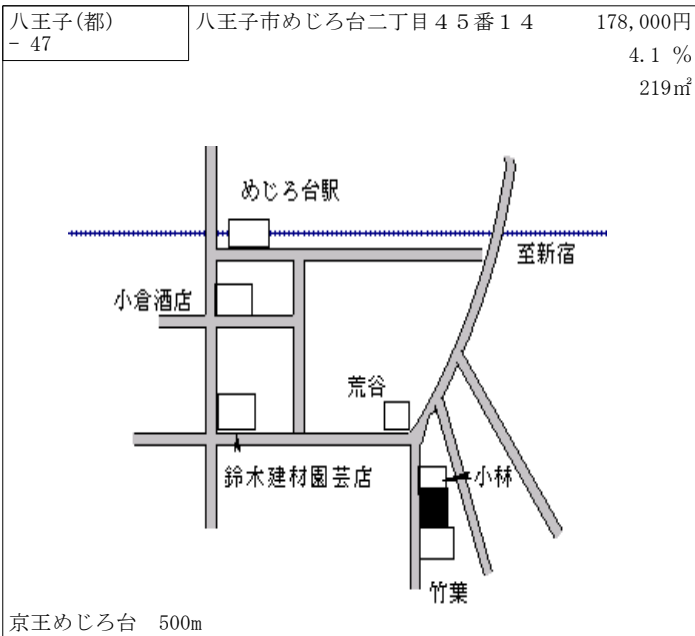
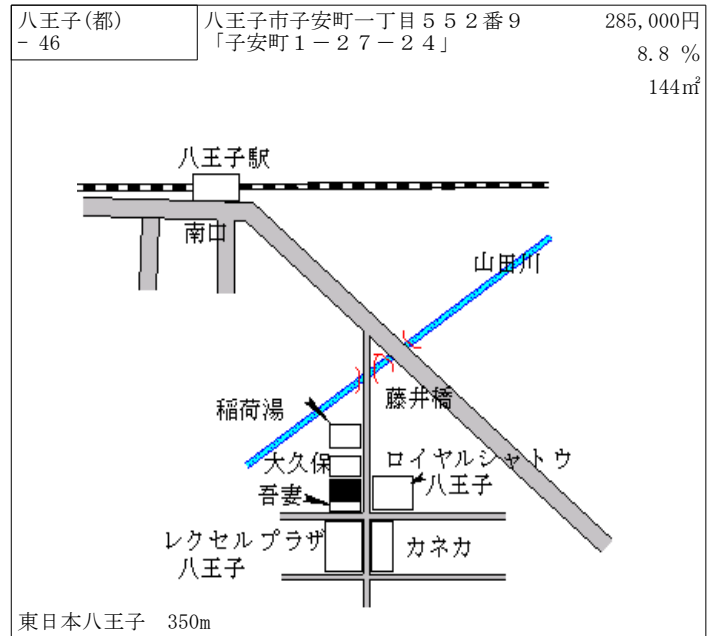
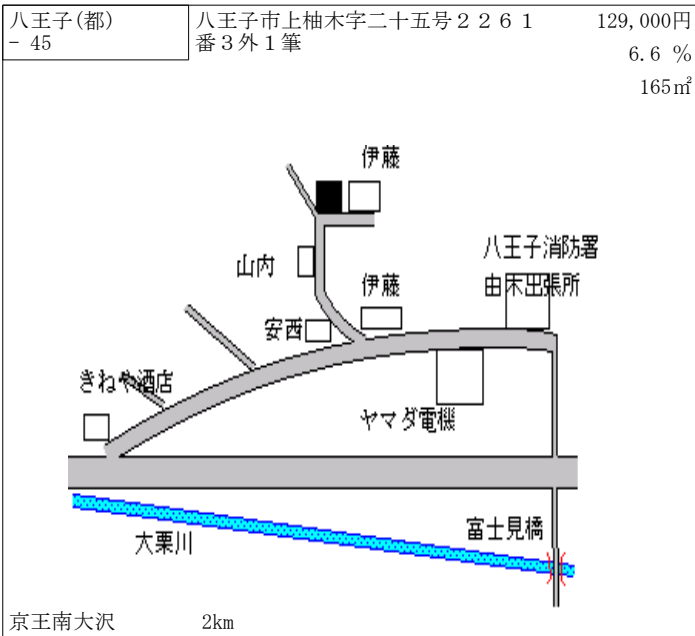
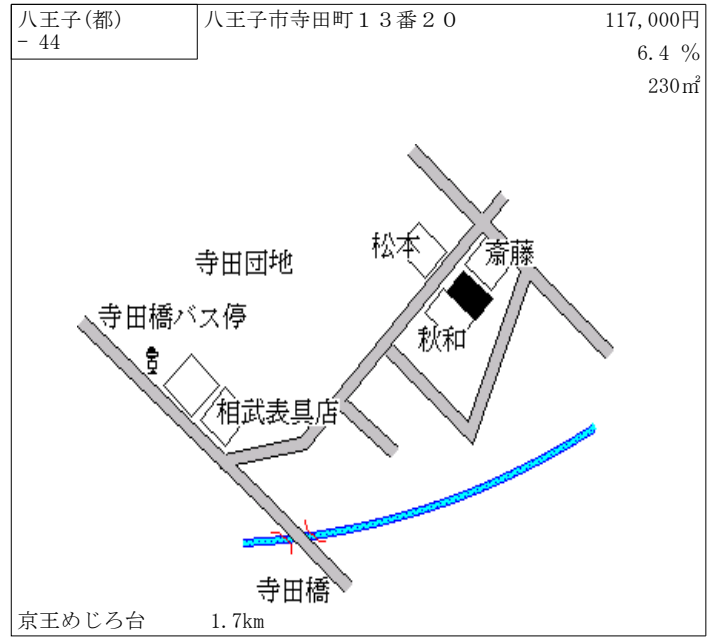
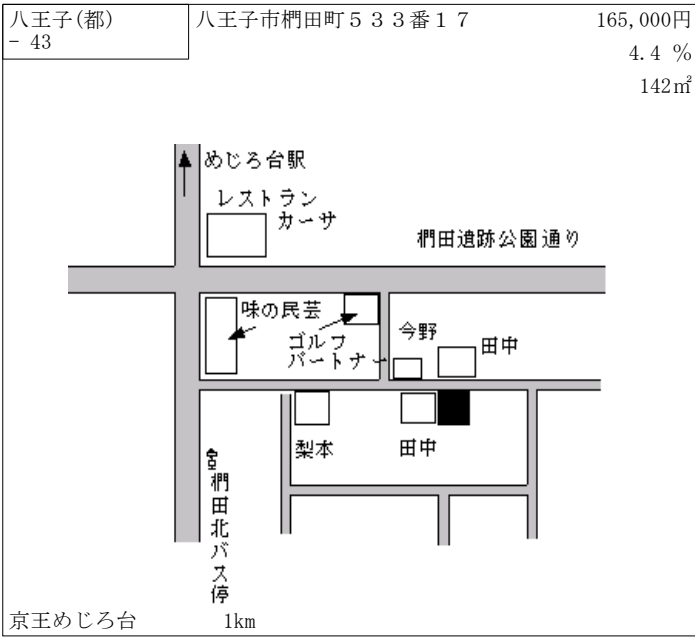

| | | |
|----------------|--------------|---------------------------|
| 八王子(都) - 49 | 八王子市東浅川町1番40 | 137,000円 9.6 % 113㎡ |
|----------------|--------------|---------------------------|

浅川新地バス停
イチカリ西東京
中村
ゼネラル石油
国道20号

東日本西八王子 1.5km

| | | |
|----------------|--------------|--------------------------|
| 八王子(都) - 50 | 八王子市諏訪町122番5 | 85,000円 6.3 % 165㎡ |
|----------------|--------------|--------------------------|

芳沢
和泉
石田
四谷バス停
四谷バス停
陣馬街道
高尾街道

東日本八王子 5.1km

| | | |
|----------------|-------------|---------------------------|
| 八王子(都) - 51 | 八王子市越野26番13 | 164,000円 7.2 % 124㎡ |
|----------------|-------------|---------------------------|

ファミール
堀ノ内
指宿
関根
牛井屋
大竹橋バス停
大竹橋
大栗川
野猿街道
内田橋

京王京王堀之内 1.1km

| | | |
|----------------|-------------|---------------------------|
| 八王子(都) - 52 | 八王子市廿里町24番2 | 163,000円 7.2 % 146㎡ |
|----------------|-------------|---------------------------|

串田
長谷川
南浅川
アパート
甲州街道
高尾駅

東日本高尾 300m

| | | |
|----------------|---------------|---------------------------|
| 八王子(都) - 53 | 八王子市初沢町1293番1 | 192,000円 6.7 % 196㎡ |
|----------------|---------------|---------------------------|

高尾駅
南口
駐車場
松下
町田
駐車場

東日本高尾 350m

| | | |
|----------------|---|---------------------------|
| 八王子(都) - 54 | 八王子市散田町三丁目797番1 「散田町3-15-23」 マツモトビル | 201,000円 6.9 % 353㎡ |
|----------------|---|---------------------------|

西八王子駅
南多摩病院
NTT
高尾ビル
ロッテ商事

東日本西八王子 520m

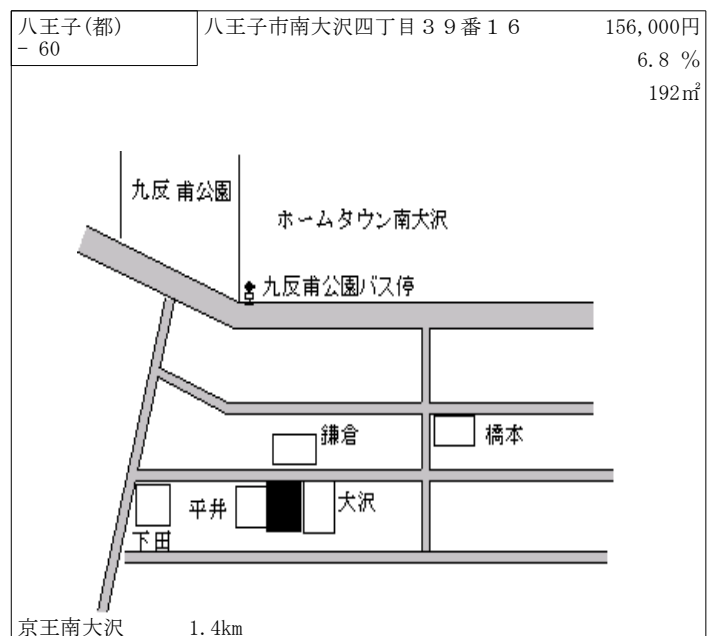
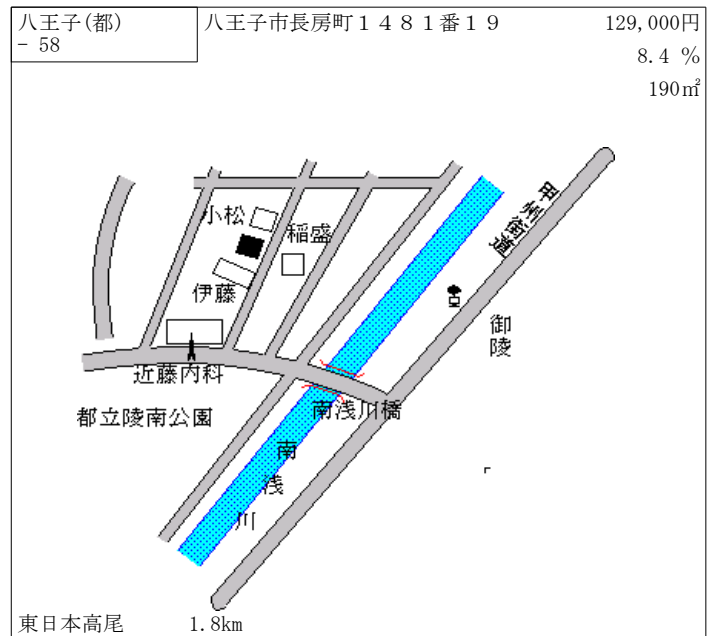
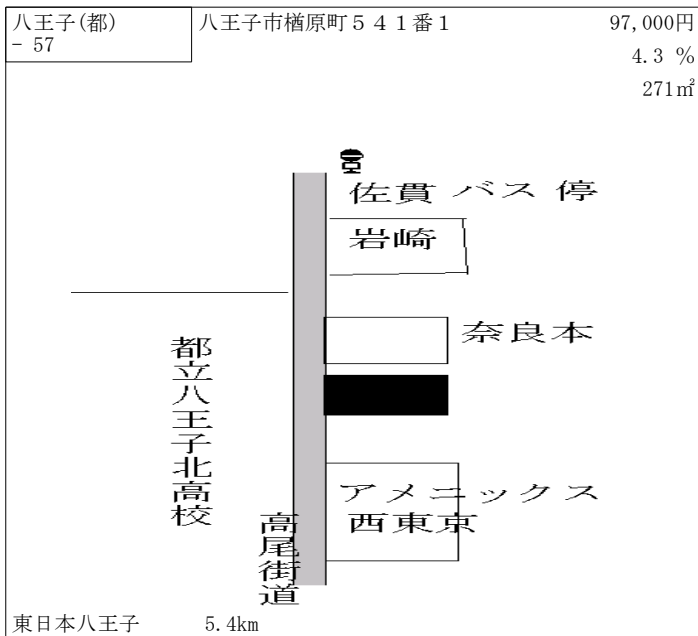
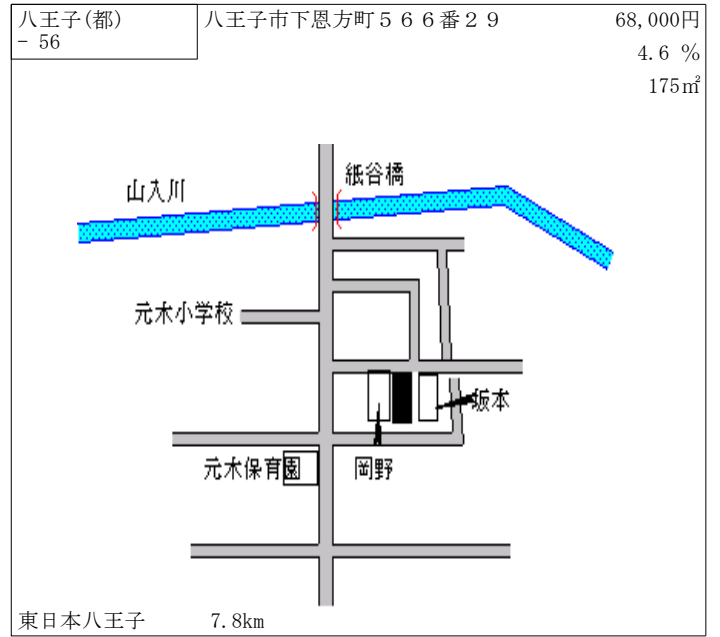
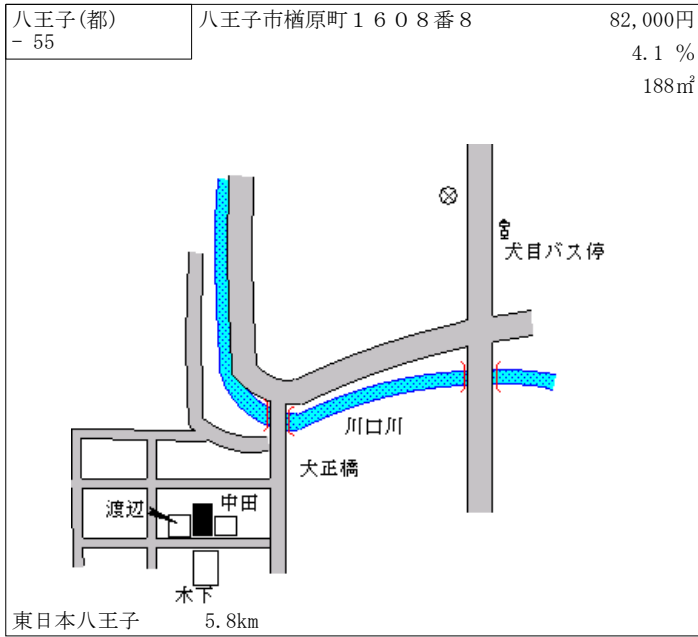

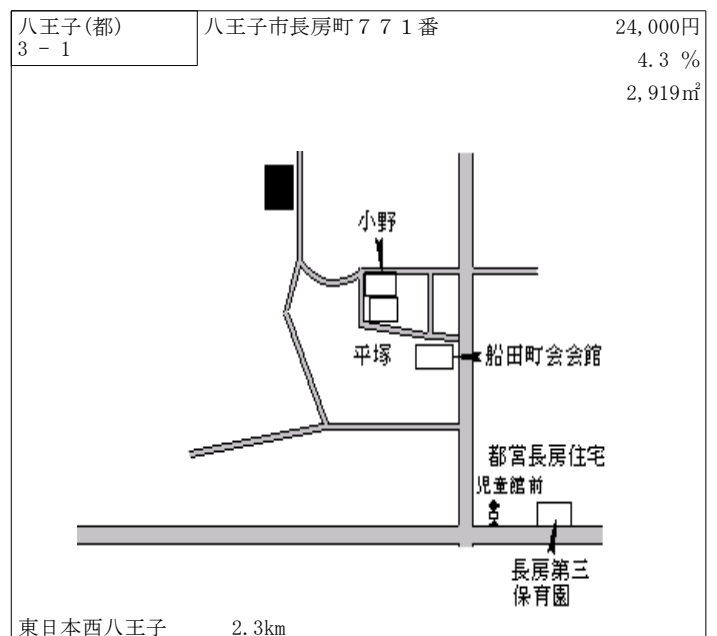
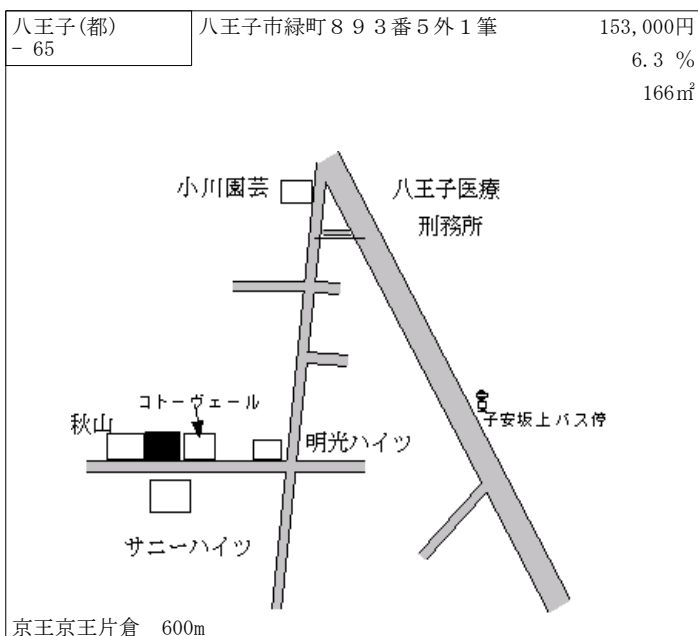
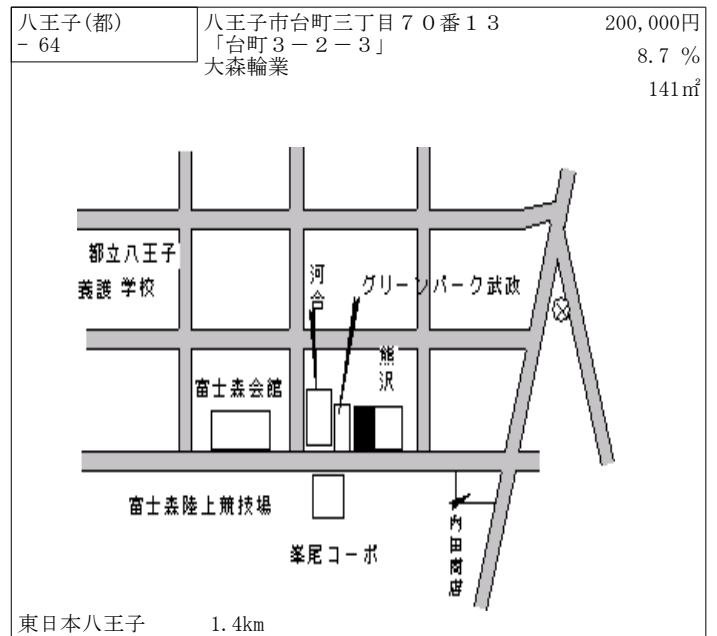
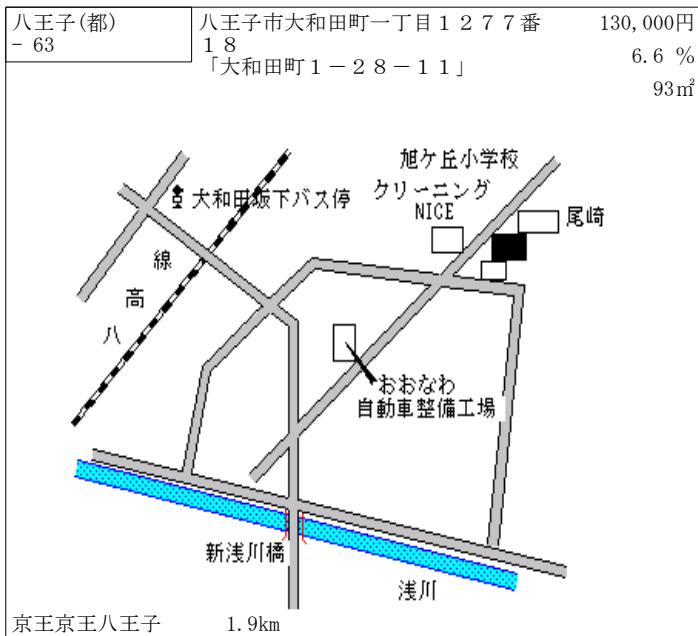
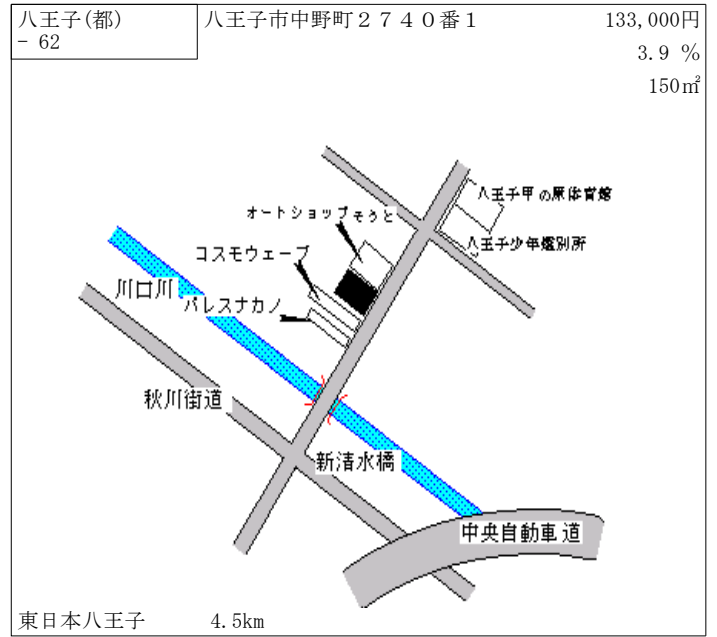
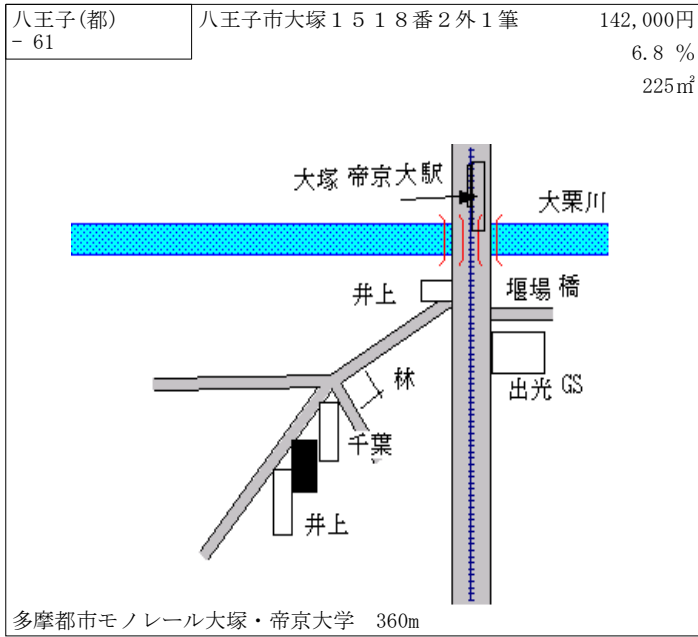

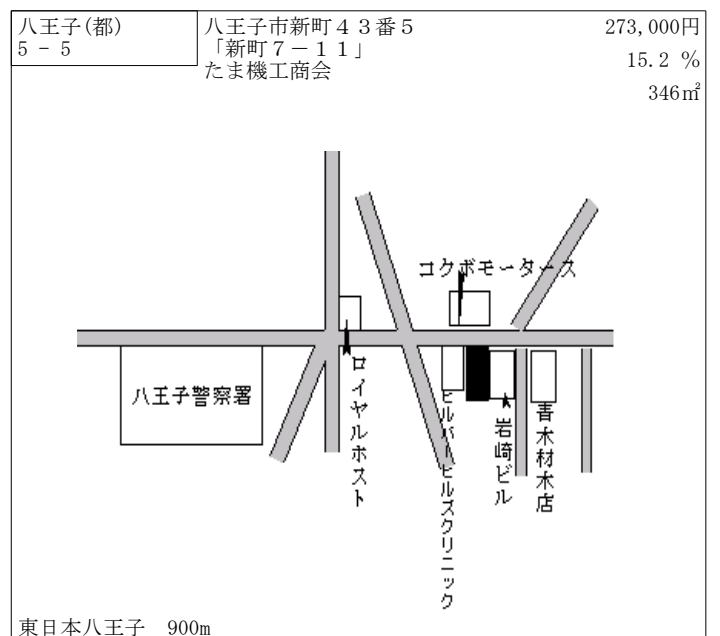
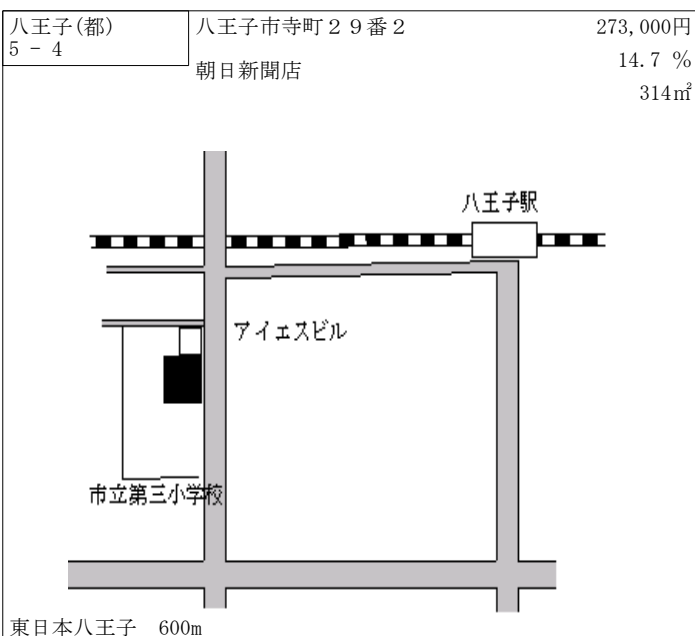
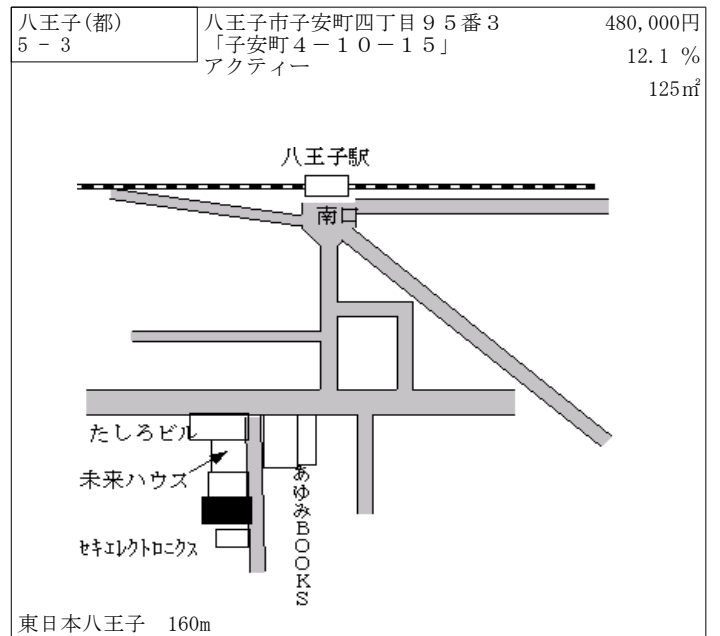
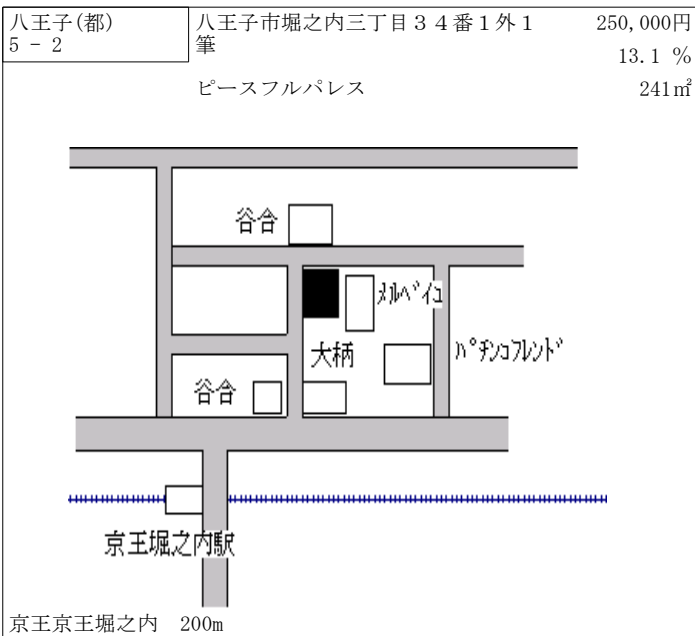
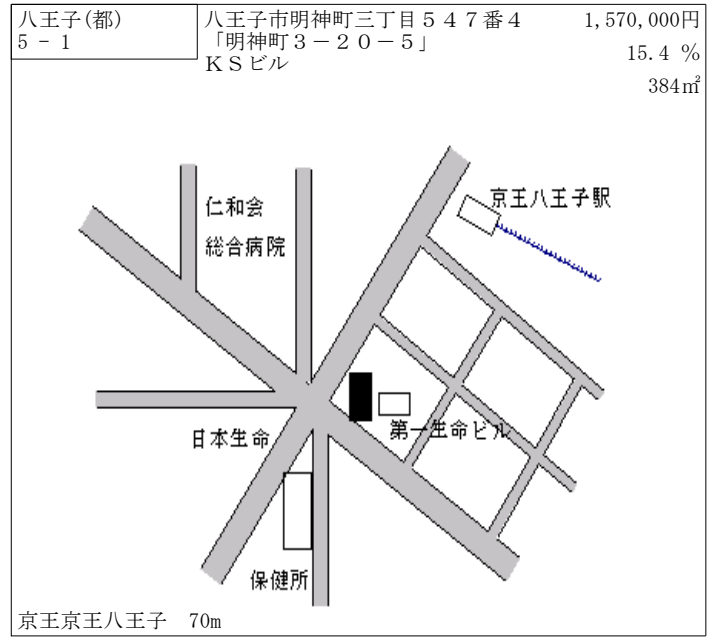
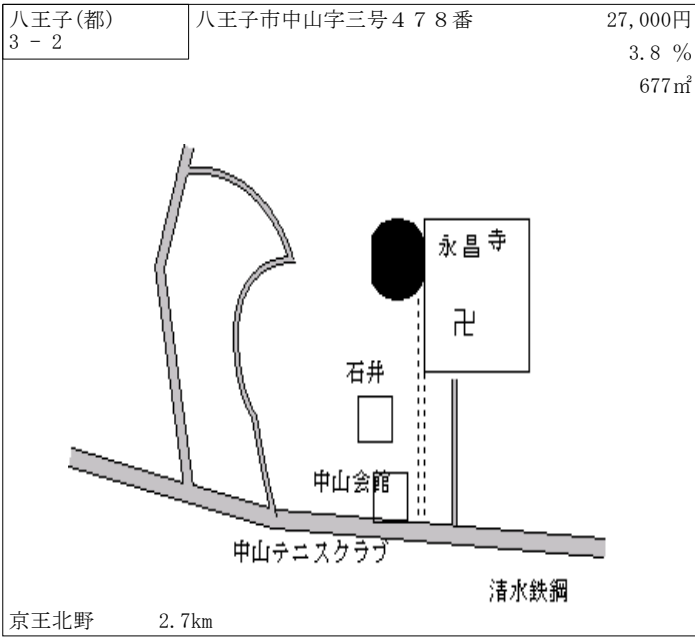

| | | |
|----------------|------------------------|--------------------------|
| 八王子(都) 5-12 | 八王子市東浅川町207番1 前多流泉堂 | 165,000円 6.5% 152㎡ |
|----------------|------------------------|--------------------------|

南浅川
南浅川橋
御陵前バス停
甲州街道
阿部
日昇自動車展示場
日昇自動車
東日本高尾 1.2km

| | | |
|----------------|---------------------------------------|--------------------------|
| 八王子(都) 5-13 | 八王子市堀之内二丁目10番4 すし たなか家、テレショップ京王、司莊 | 222,000円 9.9% 225㎡ |
|----------------|---------------------------------------|--------------------------|

セタリア
大栗川
野猿街道
読売新聞サービス
多摩ニュータウン通り
セブンイレブン
VOMO
京王堀之内駅
京王京王堀之内 550m

| | | |
|----------------|--|--------------------------|
| 八王子(都) 5-14 | 八王子市大和田町四丁目1849番8 「大和田町4-23-8」 谷津田ビル | 184,000円 5.7% 155㎡ |
|----------------|--|--------------------------|

公園
セブンイレブン
大和田団地バス停
市営大和田団地
日石
荻谷美容室
おおわだ
マクドナルド
トヨタ西東京カローラ
八王子バイパス
京王京王八王子 1.9km

| | | |
|---------------|---------------------------------|--------------------------|
| 八王子(都) 7-1 | 八王子市千人町三丁目47番24 「千人町3-15-18」 | 200,000円 6.4% 100㎡ |
|---------------|---------------------------------|--------------------------|

第五小学校
本島
吉田
中西
中央図書館前
京州街道
東日本西八王子 500m

| | | |
|---------------|--------------|--------------------------|
| 八王子(都) 7-2 | 八王子市叶谷町907番2 | 104,000円 7.2% 244㎡ |
|---------------|--------------|--------------------------|

Arm電子
住吉神社
翰渡辺製作所
叶谷公会堂
西蓮寺
薬師寺前バス停
パチンコトワーズ
中央高速道路
東日本八王子 4.4km

| | | |
|---------------|---------------|--------------------------|
| 八王子(都) 7-3 | 八王子市北野町580番13 | 183,000円 7.6% 194㎡ |
|---------------|---------------|--------------------------|

多摩運送
荒野
中村
日水物流
きたのめんビル
北野駅
京王北野 620m

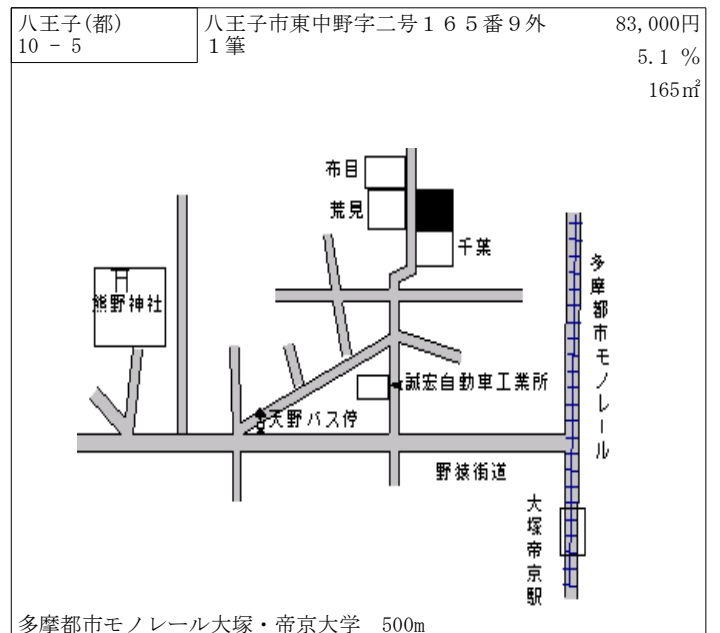
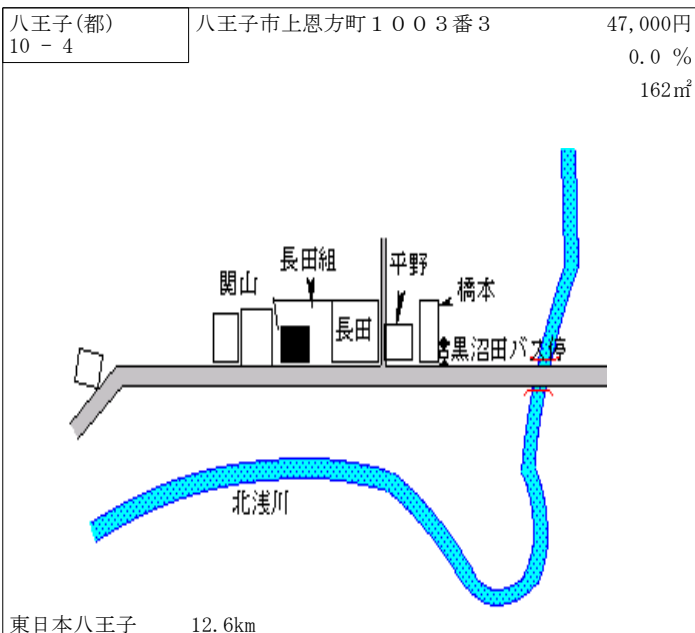
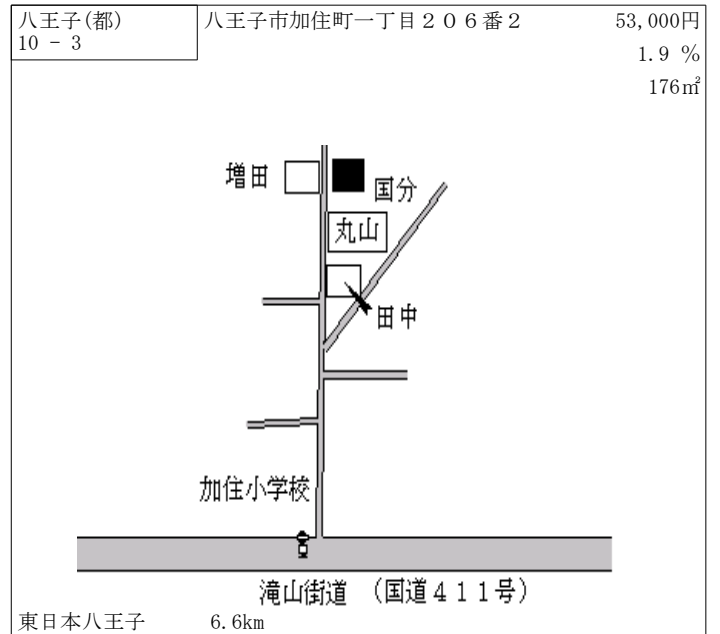
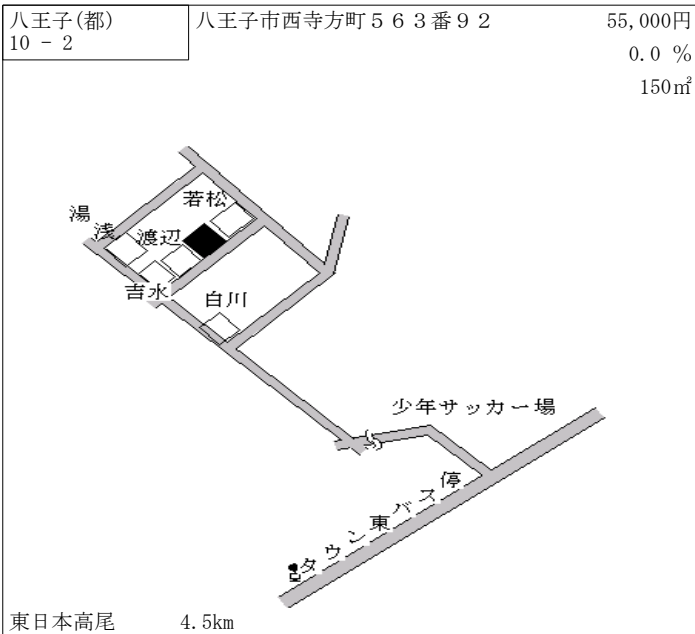
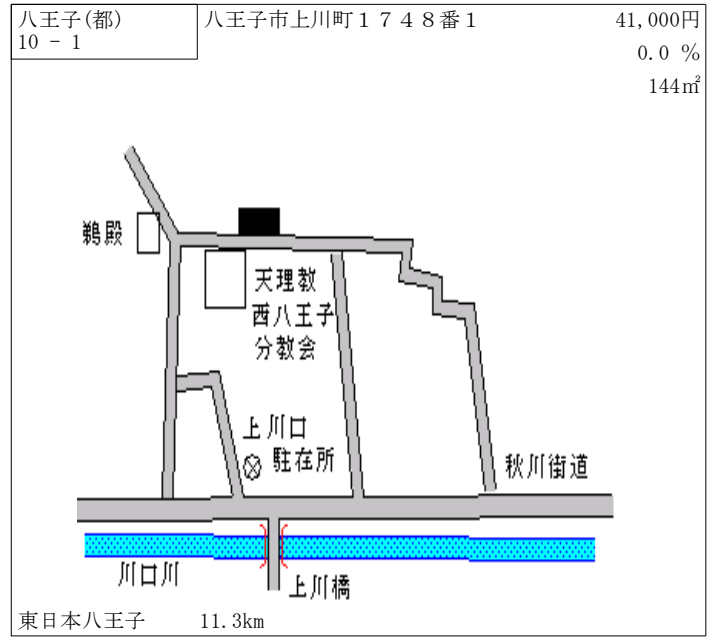
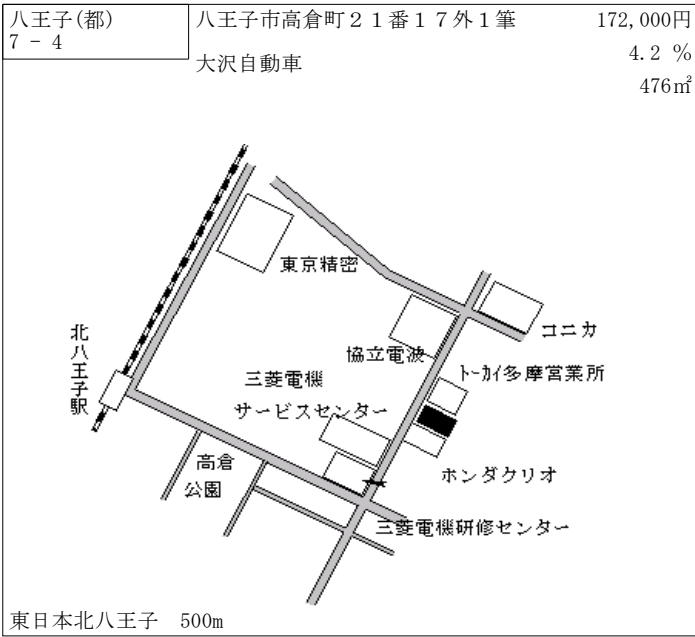

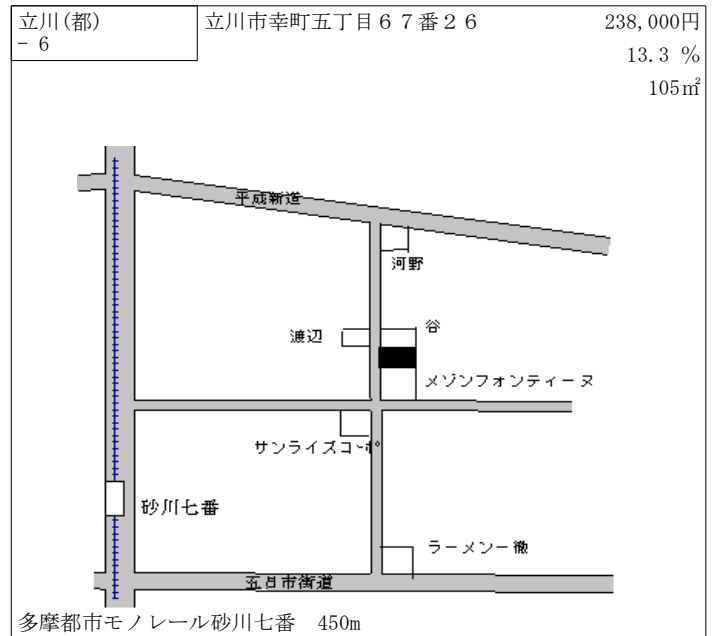
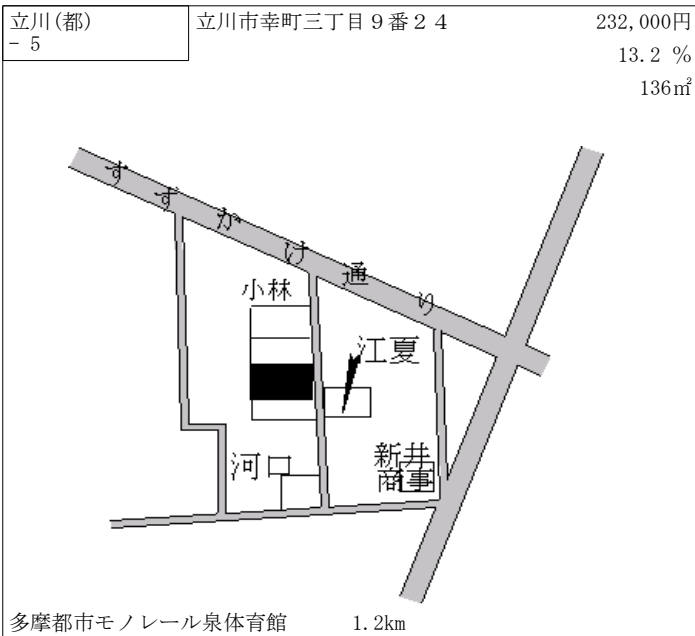
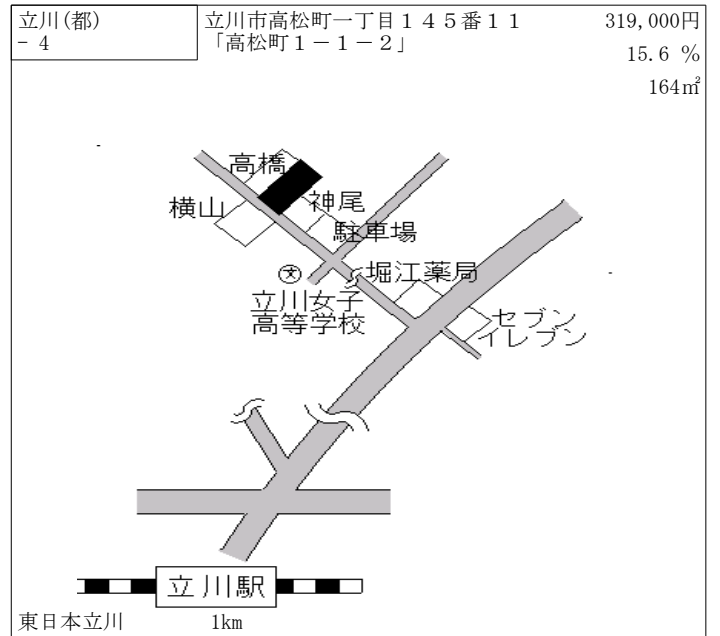
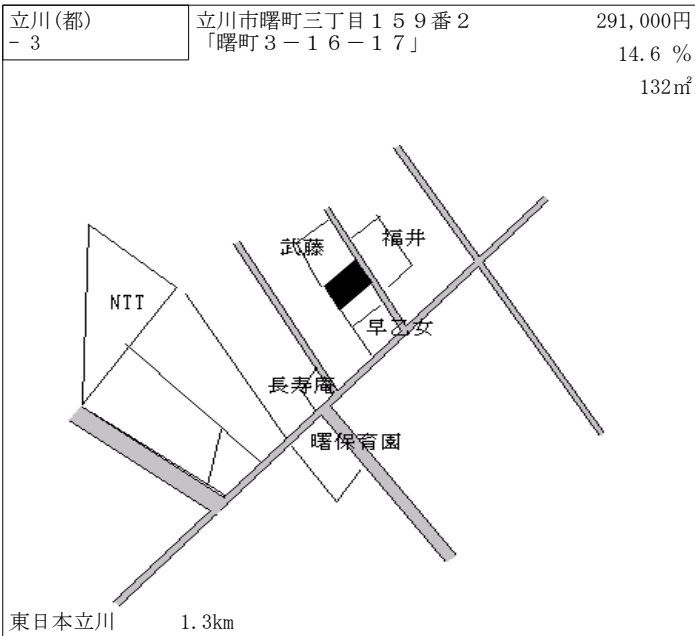
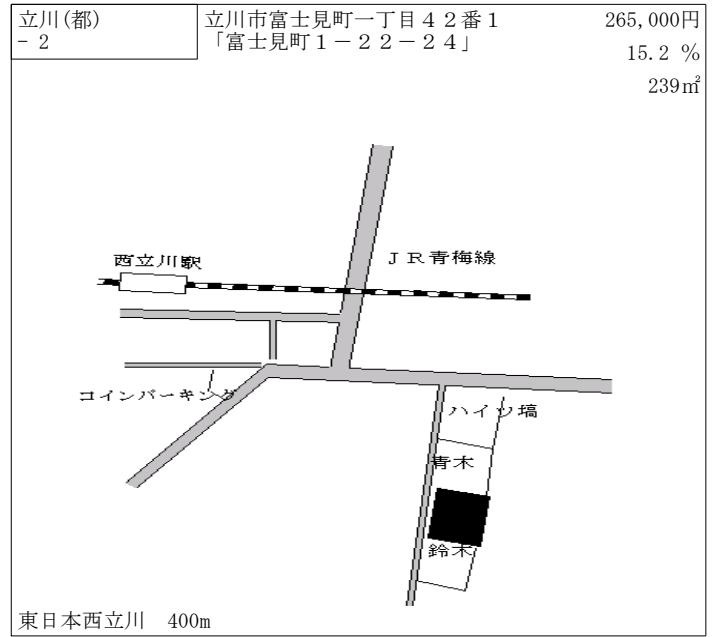
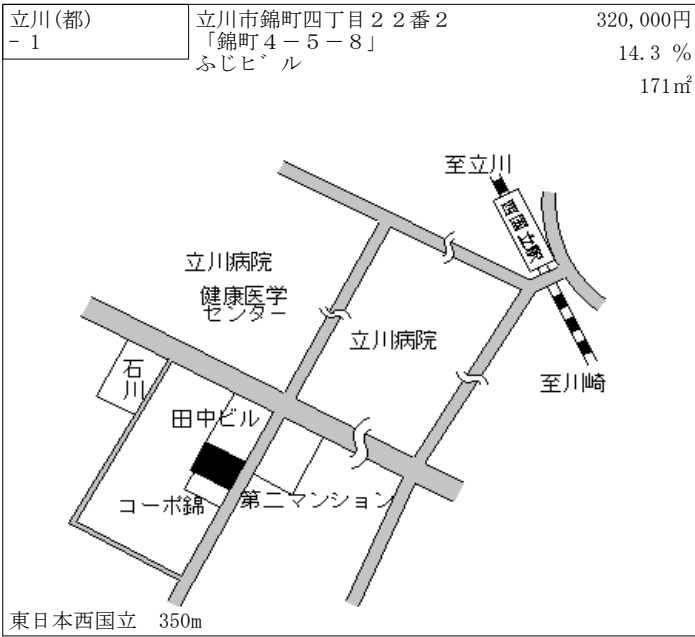

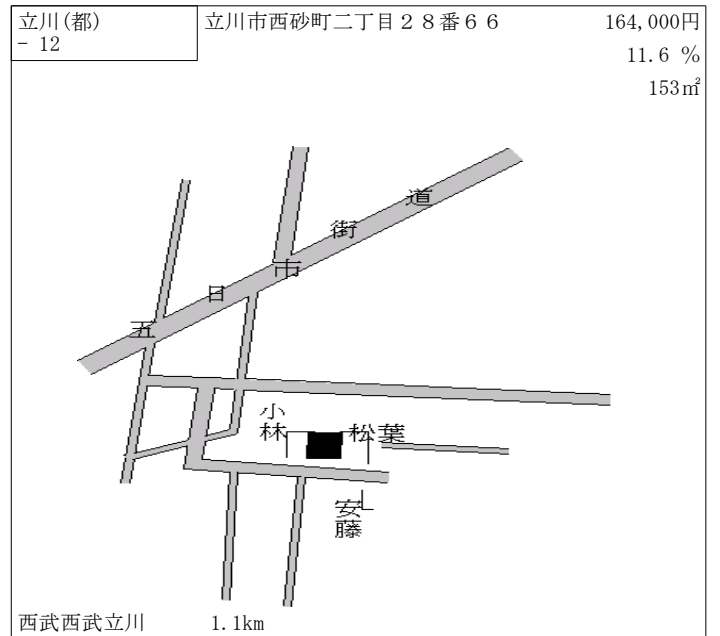
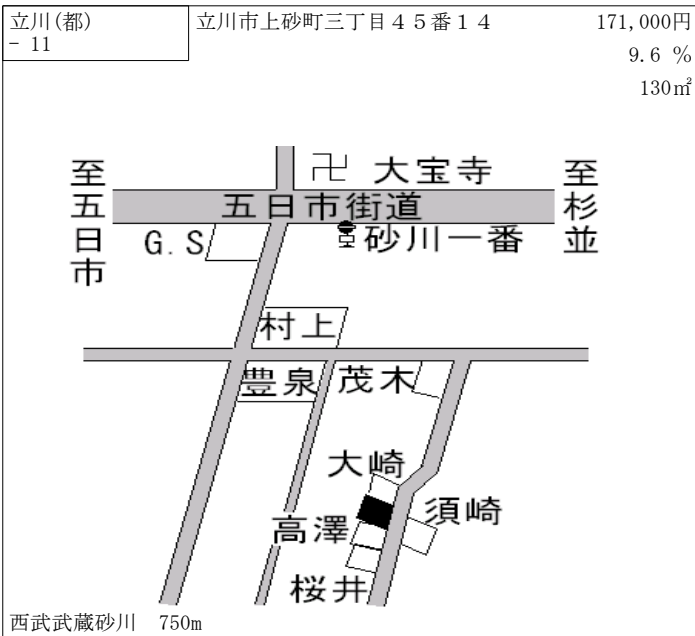
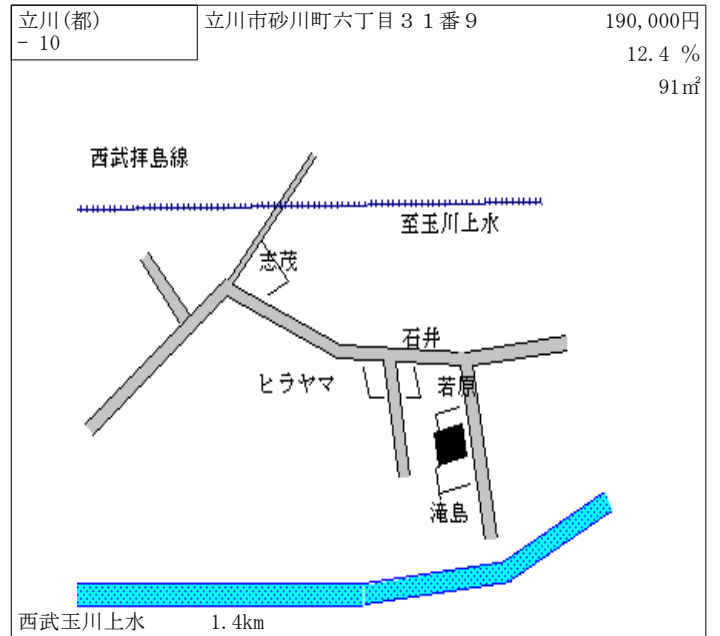
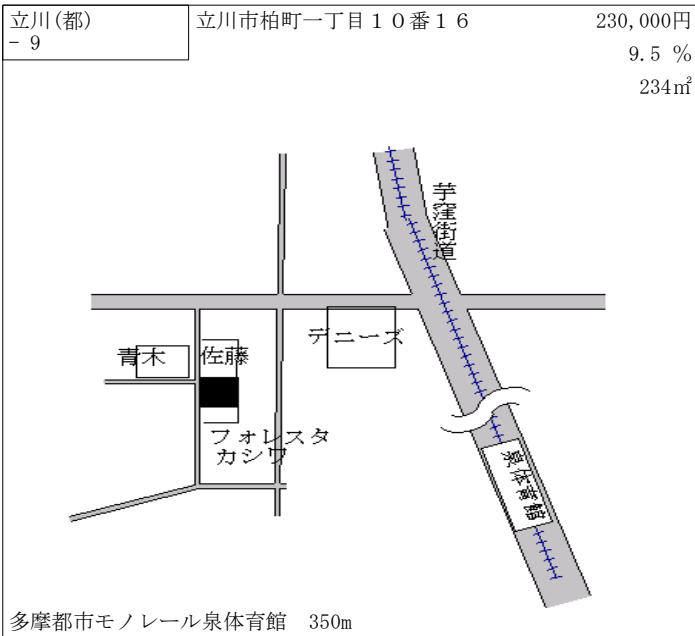
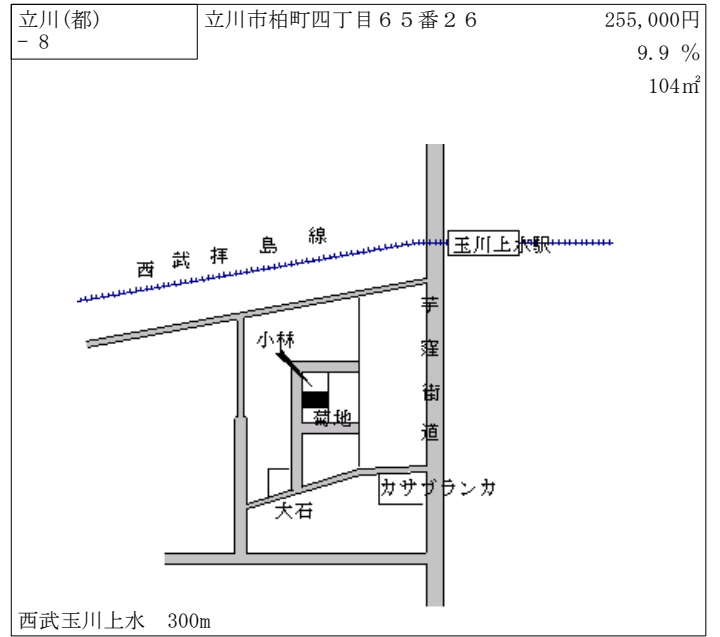
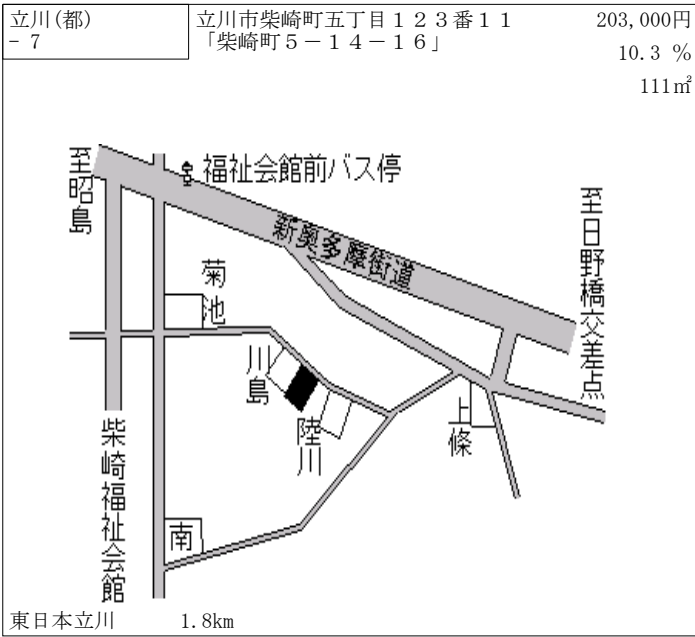

| | | |
|---------------|----------------|---------------------------|
| 立川(都) - 13 | 立川市一番町三丁目16番10 | 172,000円 9.6 % 202㎡ |
|---------------|----------------|---------------------------|

西武西武立川 1.1km

| | | |
|---------------|-------------------------------------|------------------|
| 立川(都) - 14 | 立川市錦町五丁目167番28外1 筆 「錦町5-16-7」 | 289,000円 114㎡ |
|---------------|-------------------------------------|------------------|

東日本立川 1.4km

| | | |
|---------------|---------------|----------------------------|
| 立川(都) - 15 | 立川市柴崎町五丁目47番5 | 240,000円 12.1 % 181㎡ |
|---------------|---------------|----------------------------|

多摩都市モノレール泉体育館 850m

| | | |
|----------------|---|----------------------------|
| 立川(都) 5 - 1 | 立川市柴崎町二丁目201番3 「柴崎町2-2-9 (5街区201-3)」 日盛ビル | 685,000円 20.2 % 244㎡ |
|----------------|---|----------------------------|

東日本立川 250m

| | | |
|----------------|-------------------------------------|------------------------------|
| 立川(都) 5 - 2 | 立川市錦町二丁目86番1 「錦町2-1-2」 フコク生命館 | 1,360,000円 25.9 % 270㎡ |
|----------------|-------------------------------------|------------------------------|

東日本立川 250m

| | | |
|----------------|---|----------------------------|
| 立川(都) 5 - 3 | 立川市錦町一丁目121番48 「錦町1-16-14」 ヘルパーステーションコスモス立川 | 423,000円 12.8 % 165㎡ |
|----------------|---|----------------------------|

東日本立川 950m

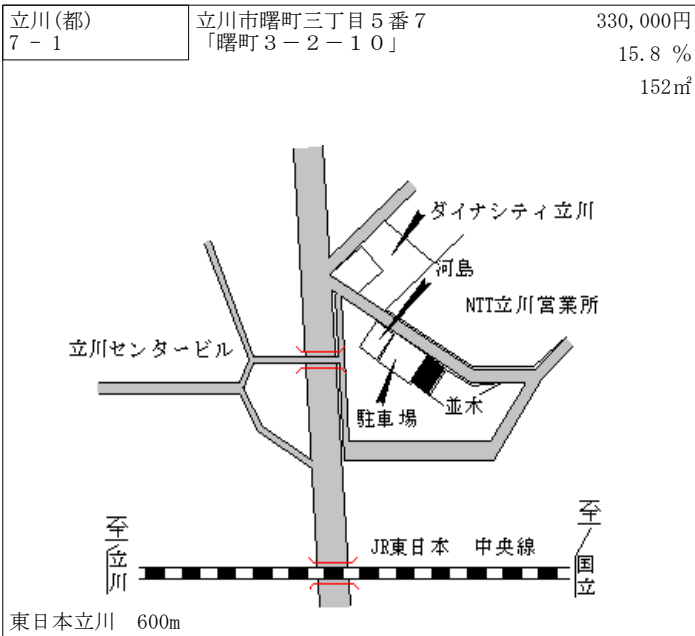
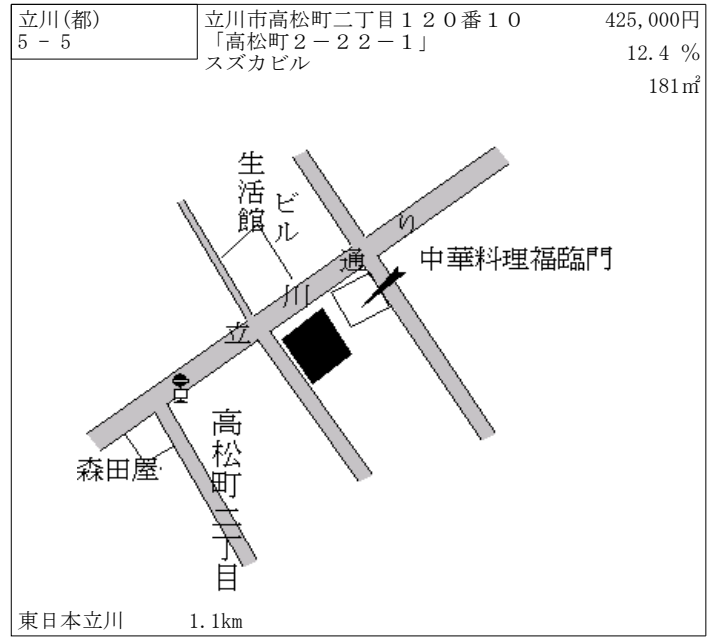
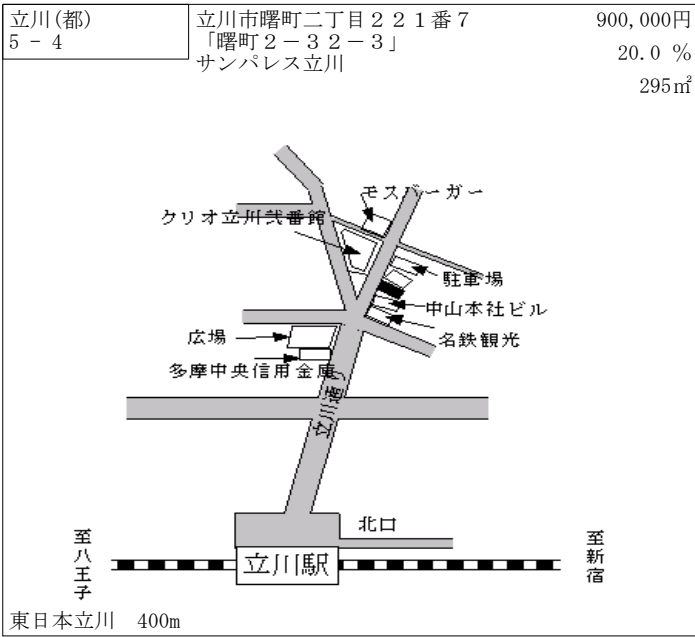

| | | |
|---------------|------------------------------------|---------------------------|
| 武蔵野(都) - 1 | 武蔵野市境三丁目324番33外1 筆 「境3-18-4」 | 402,000円 10.1% 149㎡ |
|---------------|------------------------------------|---------------------------|

東日本武蔵境 600m

| | | |
|---------------|-------------------------------|---------------------------|
| 武蔵野(都) - 2 | 武蔵野市関前四丁目1085番12 「関前4-7-1」 | 348,000円 10.8% 117㎡ |
|---------------|-------------------------------|---------------------------|

東日本武蔵境 1.3km

| | | |
|---------------|---------------------------------------|---------------------------|
| 武蔵野(都) - 3 | 武蔵野市吉祥寺南町三丁目2528番66 「吉祥寺南町3-31-11」 | 610,000円 15.1% 291㎡ |
|---------------|---------------------------------------|---------------------------|

東日本吉祥寺 1.1km

| | | |
|---------------|---------------------------------|---------------------------|
| 武蔵野(都) - 4 | 武蔵野市境南町五丁目728番23 「境南町5-4-13」 | 368,000円 10.5% 228㎡ |
|---------------|---------------------------------|---------------------------|

東日本武蔵境 1km

| | | |
|---------------|--------------------------------|---------------------------|
| 武蔵野(都) - 5 | 武蔵野市八幡町三丁目320番8 「八幡町3-2-36」 | 325,000円 10.9% 148㎡ |
|---------------|--------------------------------|---------------------------|

東日本三鷹 2km

| | | |
|---------------|-------------------------------------|---------------------------|
| 武蔵野(都) - 6 | 武蔵野市吉祥寺北町三丁目987番2 「吉祥寺北町3-13-31」 | 405,000円 13.4% 119㎡ |
|---------------|-------------------------------------|---------------------------|

東日本吉祥寺 2km

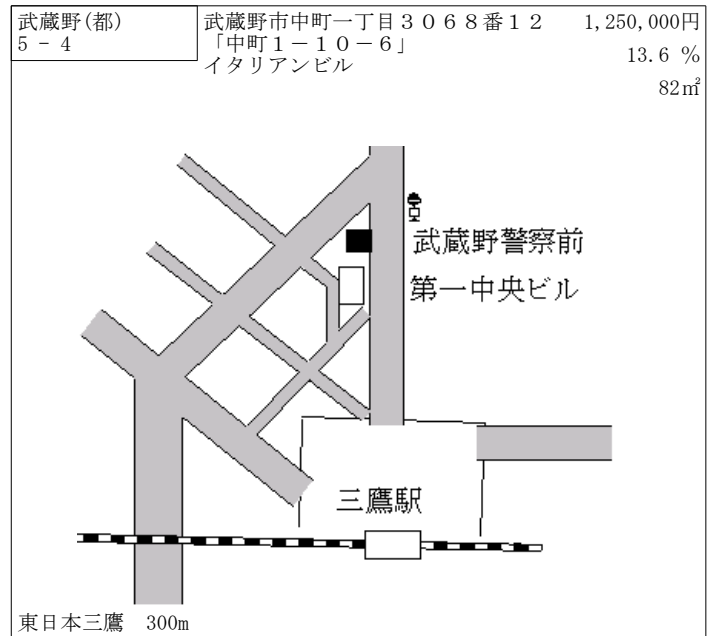
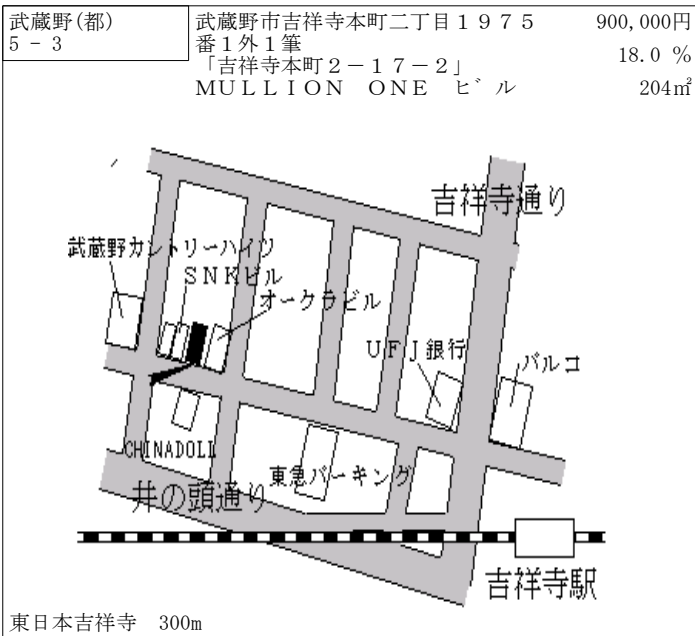
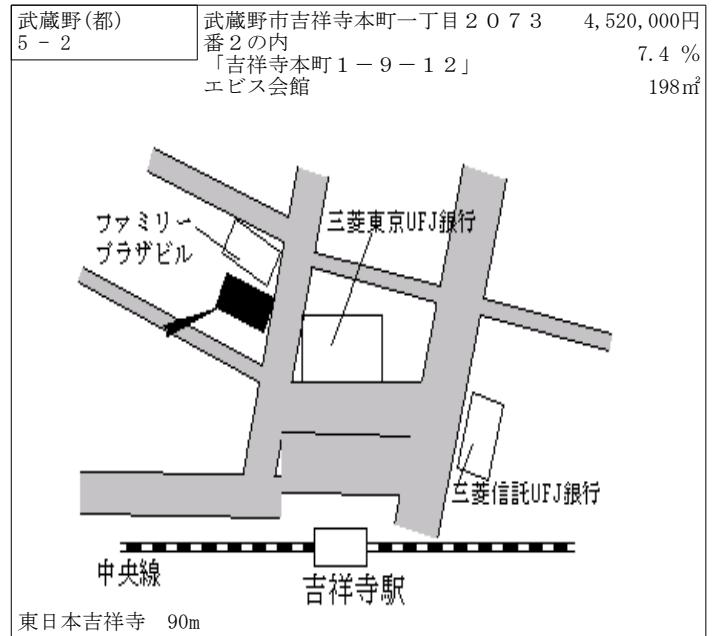
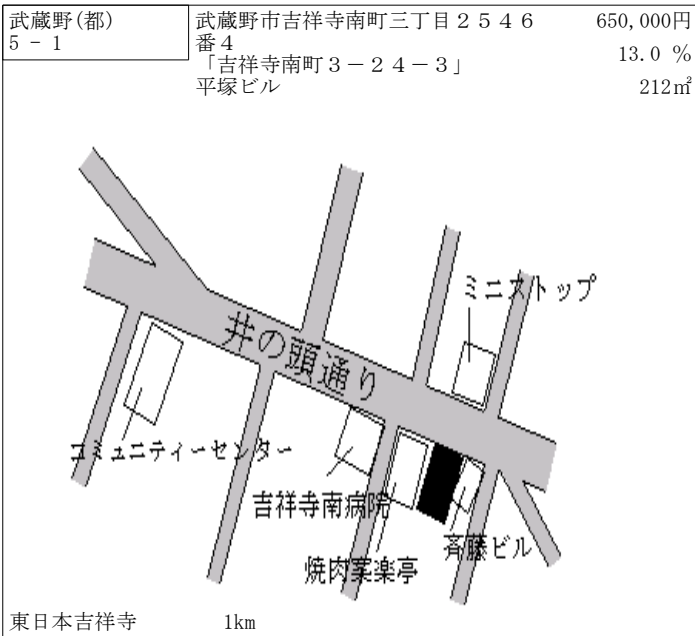
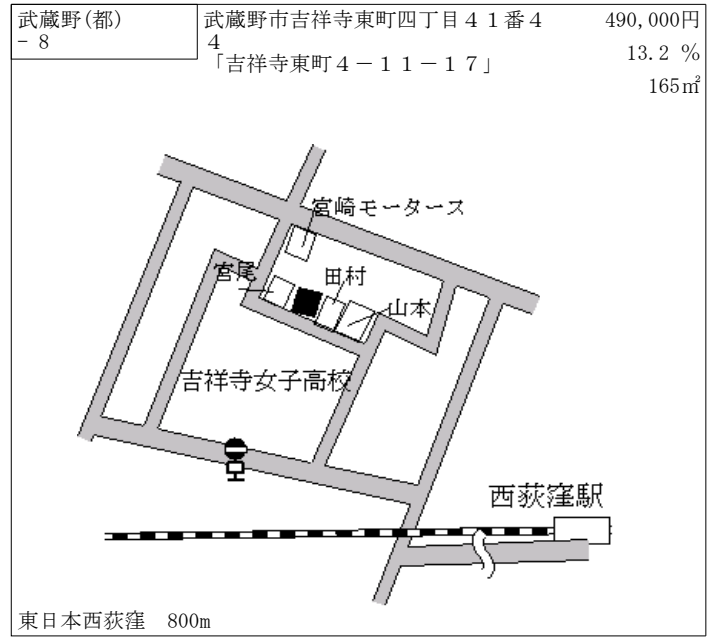
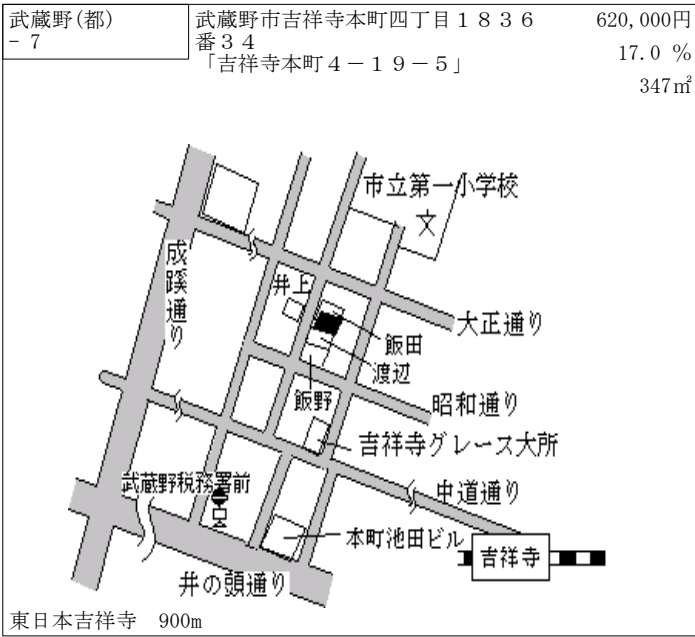

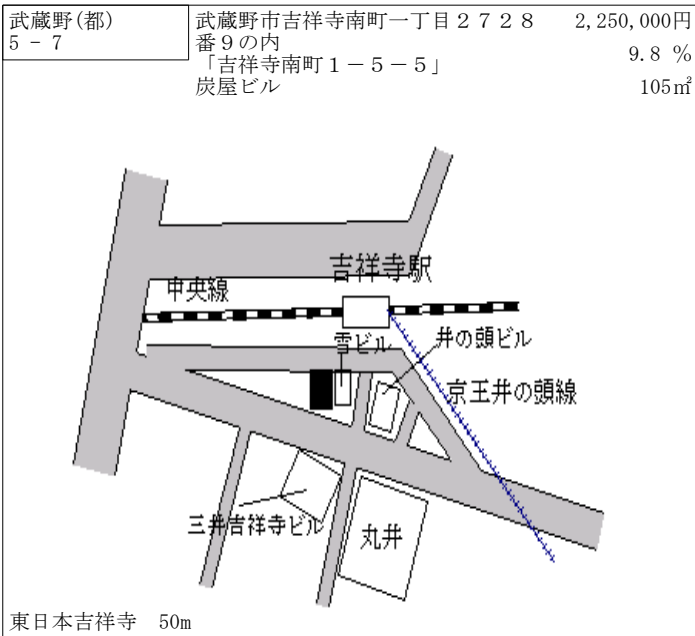
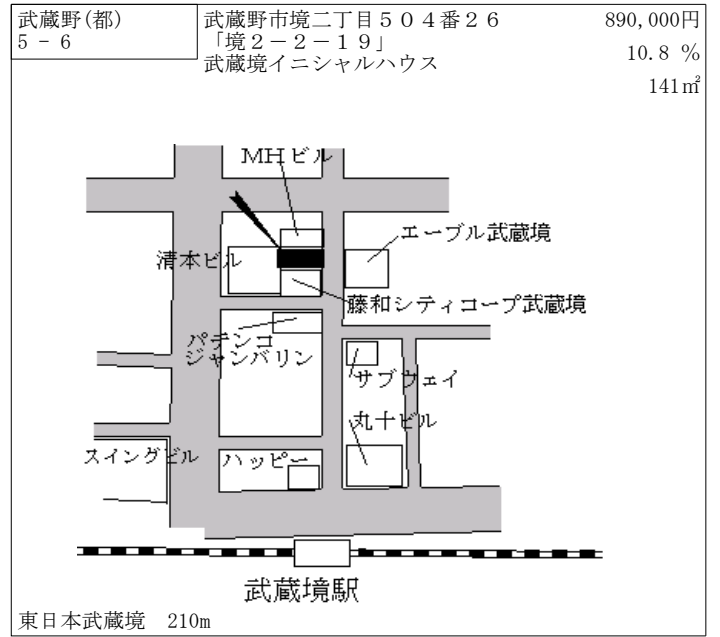
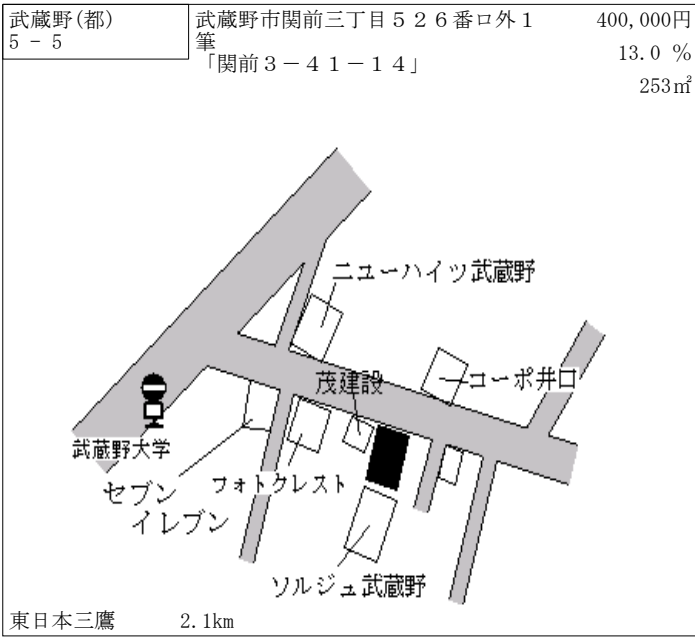

| | | |
|--------------|--------------------------------|----------------------------|
| 三鷹(都) - 1 | 三鷹市井の頭四丁目424番20 「井の頭4-19-7」 | 590,000円 16.8 % 296㎡ |
|--------------|--------------------------------|----------------------------|

東日本吉祥寺 750m

| | | |
|--------------|--------------------------------|----------------------------|
| 三鷹(都) - 2 | 三鷹市下連雀六丁目512番21 「下連雀6-8-10」 | 401,000円 10.8 % 132㎡ |
|--------------|--------------------------------|----------------------------|

東日本三鷹 1.7km

| | | |
|--------------|------------------------------|----------------------------|
| 三鷹(都) - 3 | 三鷹市牟礼二丁目1056番4 「牟礼2-8-22」 | 435,000円 11.5 % 164㎡ |
|--------------|------------------------------|----------------------------|

京王三鷹台 800m

| | | |
|--------------|-------------------------------|----------------------------|
| 三鷹(都) - 4 | 三鷹市北野二丁目2341番7外1 「北野2-5-7」 | 322,000円 11.4 % 196㎡ |
|--------------|-------------------------------|----------------------------|

京王千歳烏山 2.1km

| | | |
|--------------|----------------------------|----------------------------|
| 三鷹(都) - 5 | 三鷹市野崎一丁目40番5 「野崎1-8-18」 | 423,000円 11.0 % 121㎡ |
|--------------|----------------------------|----------------------------|

東日本三鷹 2.4km

| | | |
|--------------|------------------------------|----------------------------|
| 三鷹(都) - 6 | 三鷹市新川五丁目400番10 「新川5-17-3」 | 315,000円 11.3 % 225㎡ |
|--------------|------------------------------|----------------------------|

京王仙川 2km

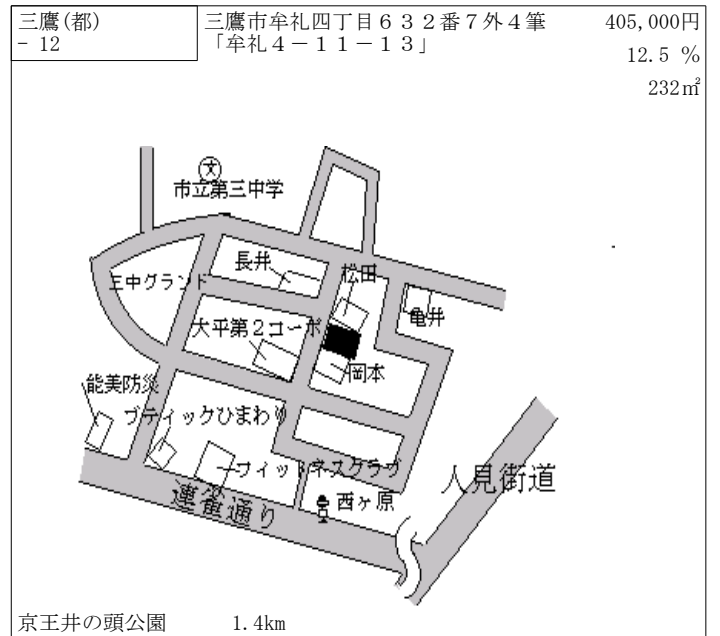
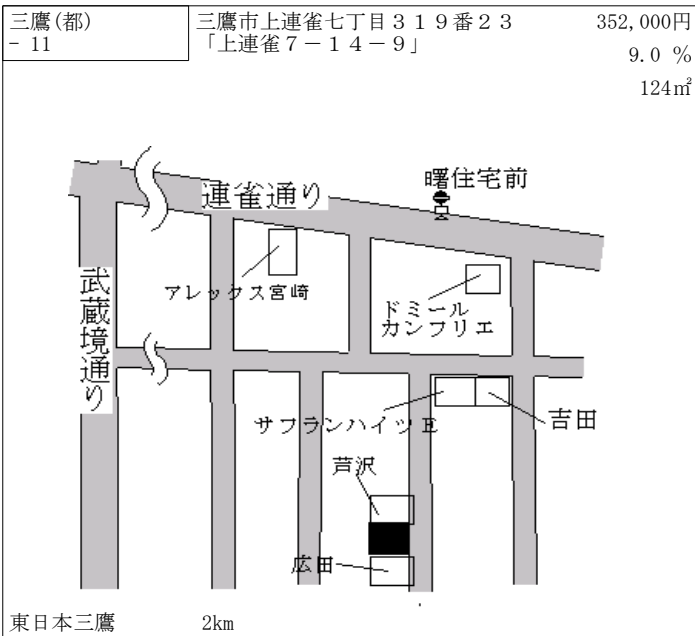
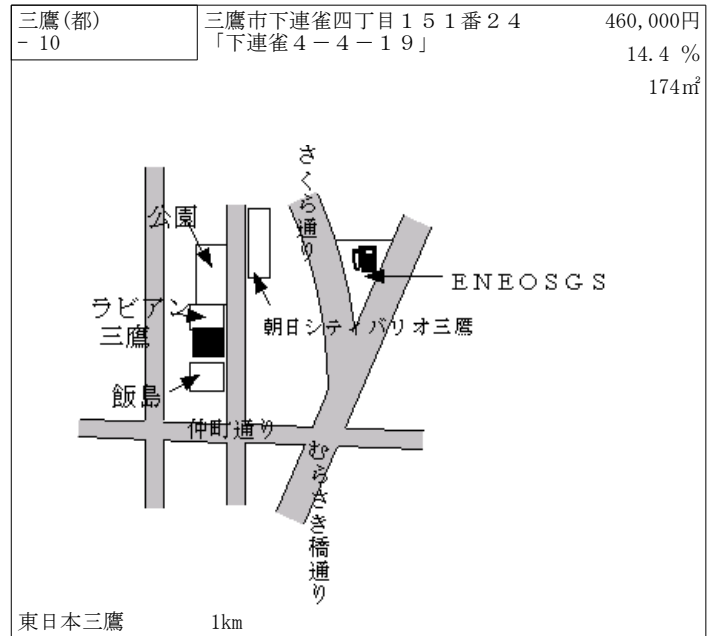
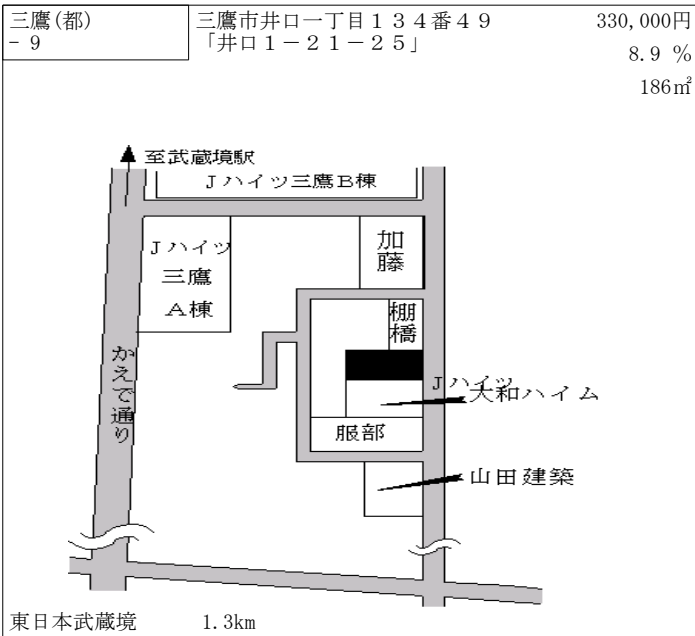
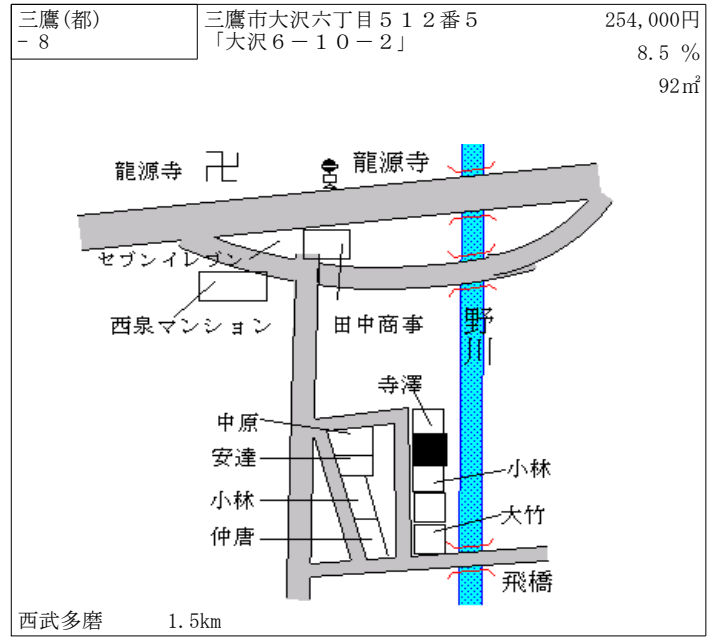
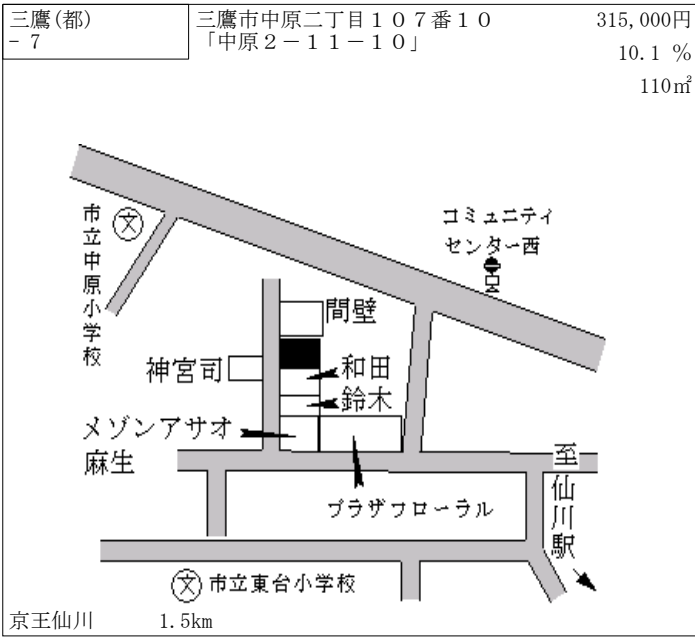

| | | |
|---------------|---------------------------------|----------------------------|
| 三鷹(都) - 13 | 三鷹市深大寺二丁目4059番19 「深大寺2-12-8」 | 320,000円 10.7 % 140㎡ |
|---------------|---------------------------------|----------------------------|

東日本武蔵境 1.6km

| | | |
|--------------|--|---------------------------|
| 三鷹(都) 5-1 | 三鷹市下連雀三丁目192番9外2 筆 「下連雀3-12-5」 ライオンズマンション三鷹 | 890,000円 8.5 % 404㎡ |
|--------------|--|---------------------------|

東日本三鷹 400m

| | | |
|--------------|--|----------------------------|
| 三鷹(都) 5-2 | 三鷹市下連雀四丁目264番15 「下連雀4-16-13」 横井ビル マホロバコーヒー | 830,000円 10.7 % 125㎡ |
|--------------|--|----------------------------|

東日本三鷹 750m

| | | |
|--------------|--|-----------------------------|
| 三鷹(都) 5-3 | 三鷹市下連雀3丁目256番5 「下連雀3-35-6」 センチュリープラザ | 2,100,000円 7.1 % 208㎡ |
|--------------|--|-----------------------------|

東日本三鷹 110m

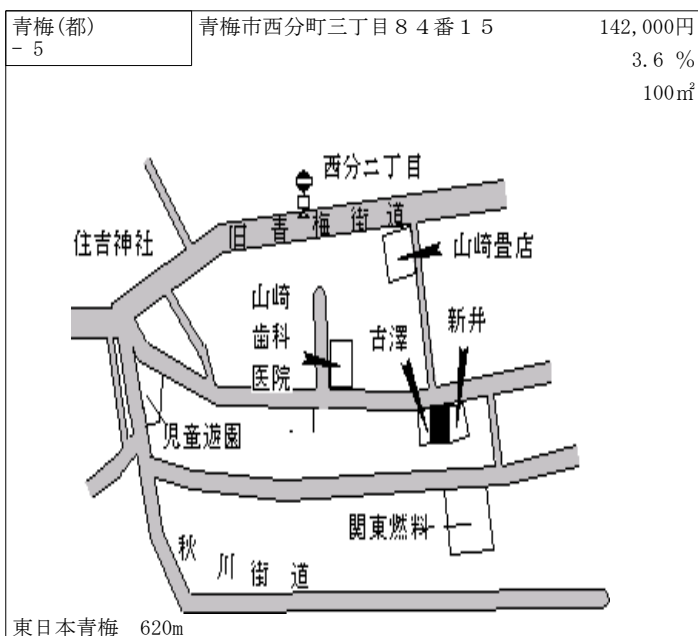
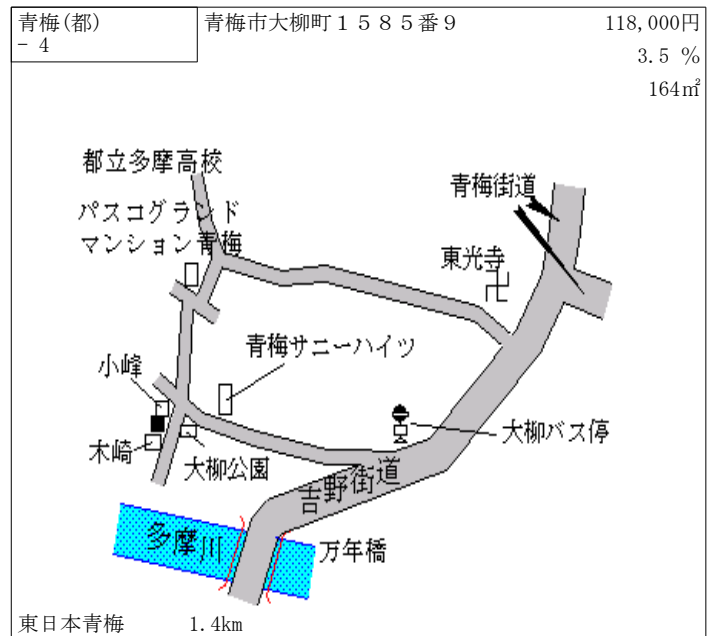
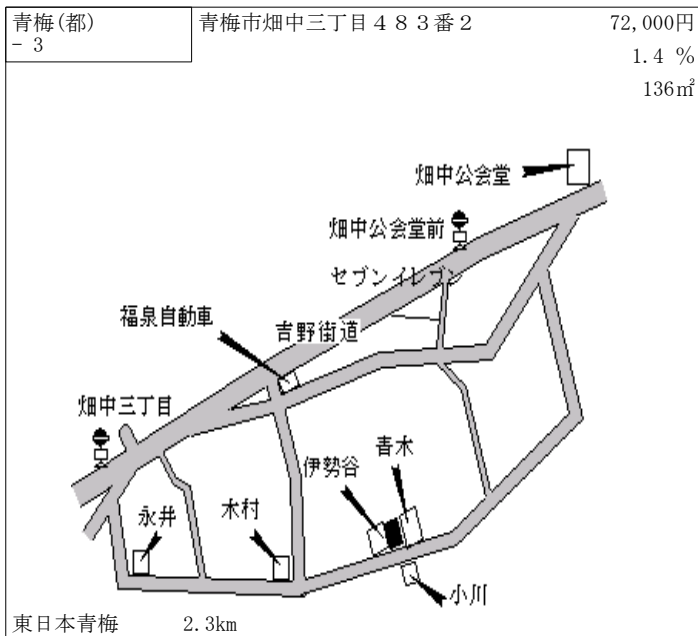
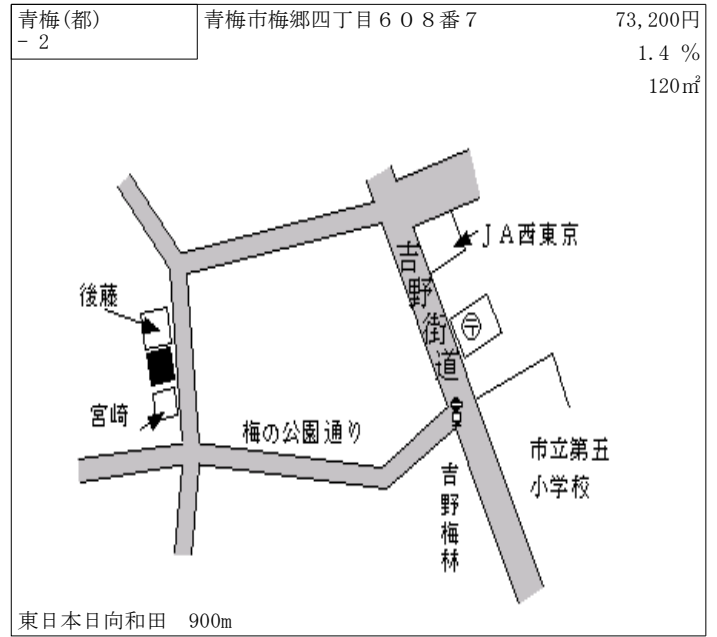
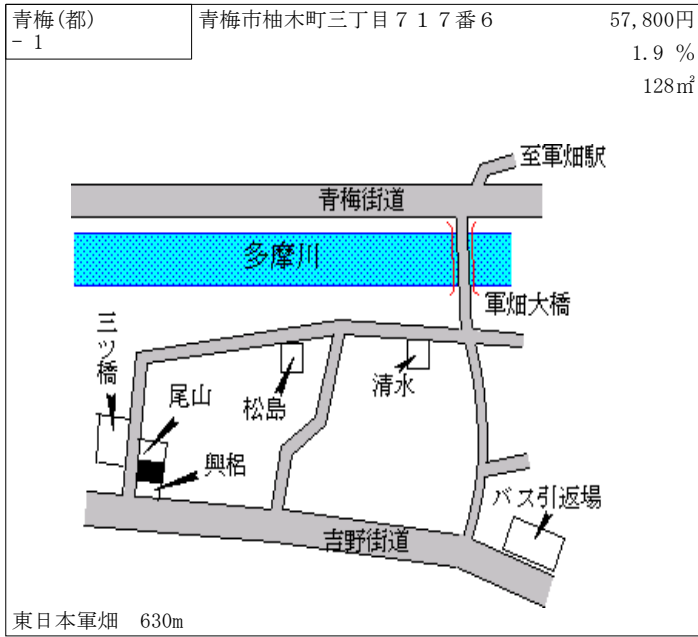

| | | |
|--------------|----------------------|--------------------------|
| 青梅(都) - 7 | 青梅市長淵三丁目 2 9 2 番 1 2 | 89,000円 1.1 % 117㎡ |
|--------------|----------------------|--------------------------|

東日本東青梅 1.5km

| | | |
|--------------|-------------------|---------------------------|
| 青梅(都) - 8 | 青梅市河辺町七丁目 3 番 3 3 | 178,000円 7.2 % 111㎡ |
|--------------|-------------------|---------------------------|

東日本河辺 800m

| | | |
|--------------|--------------------|---------------------------|
| 青梅(都) - 9 | 青梅市新町三丁目 4 7 番 1 5 | 191,000円 9.1 % 112㎡ |
|--------------|--------------------|---------------------------|

東日本小作 850m

| | | |
|---------------|------------------|---------------------------|
| 青梅(都) - 10 | 青梅市新町二丁目 2 3 番 2 | 160,000円 7.4 % 170㎡ |
|---------------|------------------|---------------------------|

東日本小作 1.4km

| | | |
|---------------|--------------------|--------------------------|
| 青梅(都) - 11 | 青梅市藤橋一丁目 4 0 3 番 6 | 84,000円 9.8 % 188㎡ |
|---------------|--------------------|--------------------------|

東日本河辺 3.5km

| | | |
|---------------|-------------------|---------------------------|
| 青梅(都) - 12 | 青梅市師岡町三丁目 4 番 1 3 | 178,000円 7.2 % 121㎡ |
|---------------|-------------------|---------------------------|

東日本河辺 800m

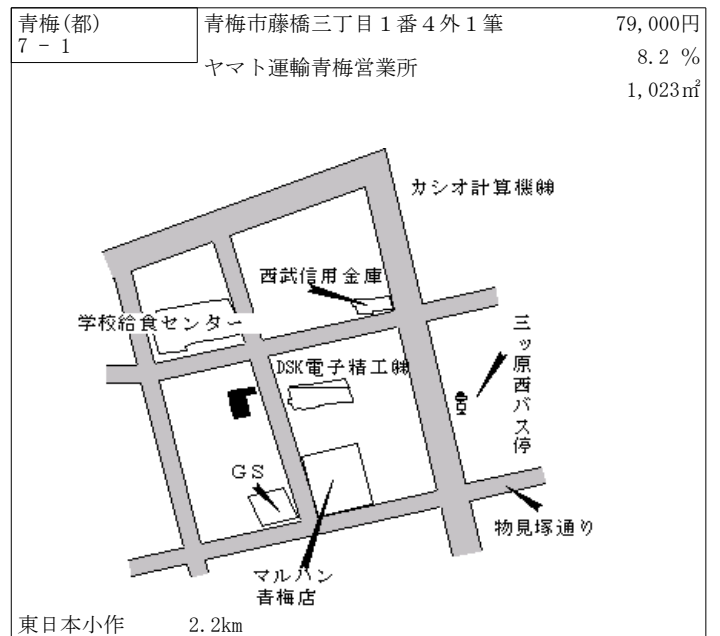
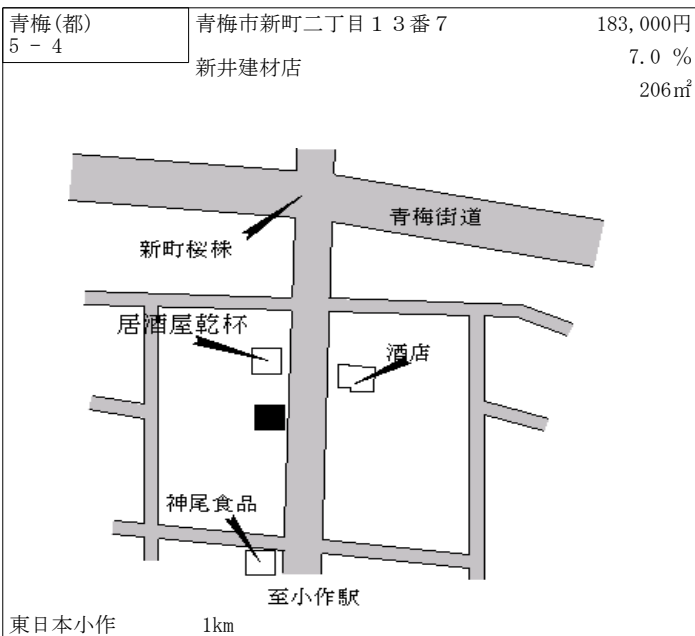
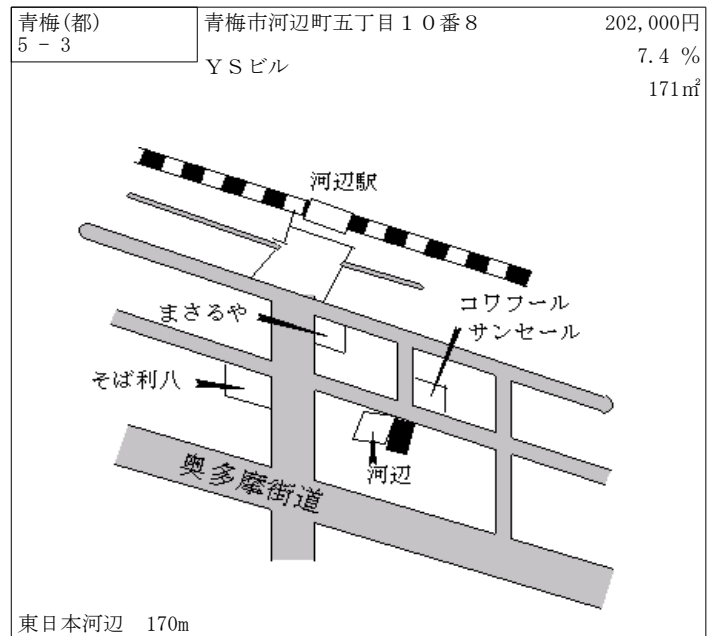
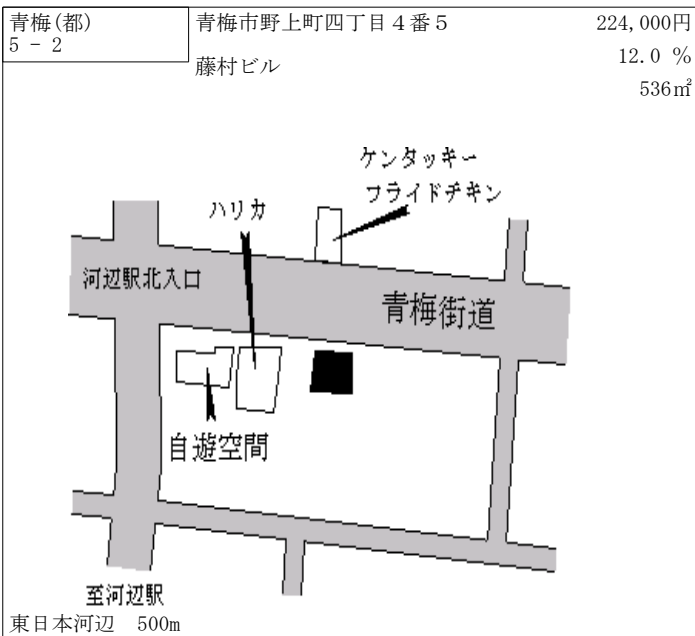
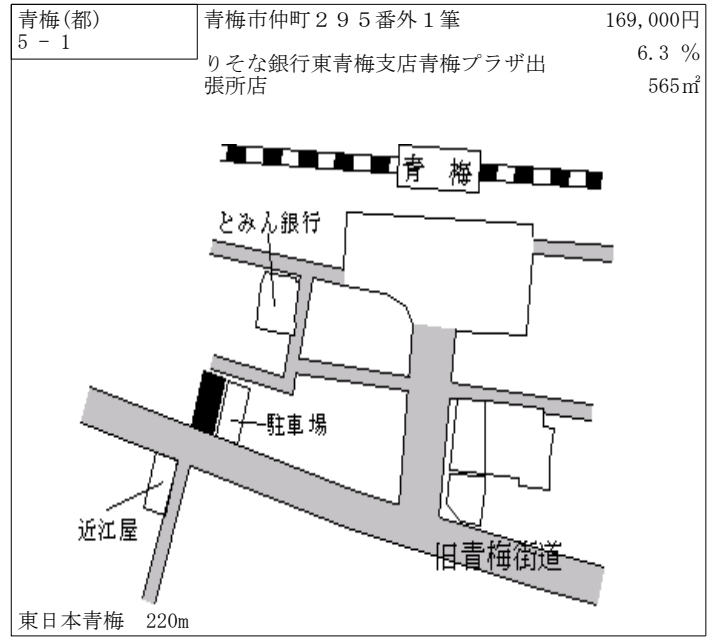
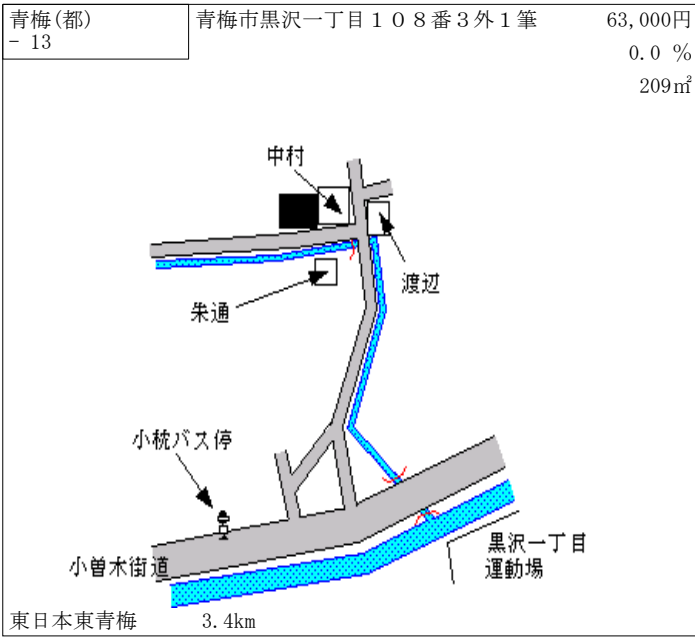

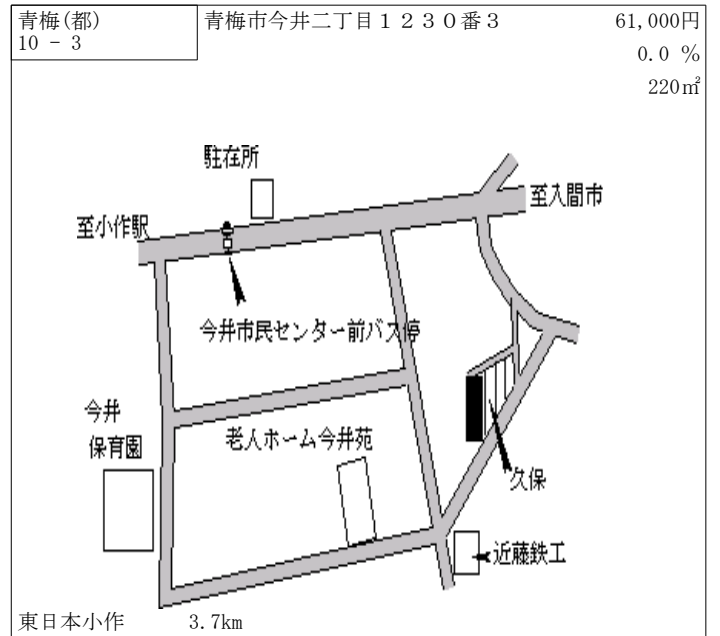
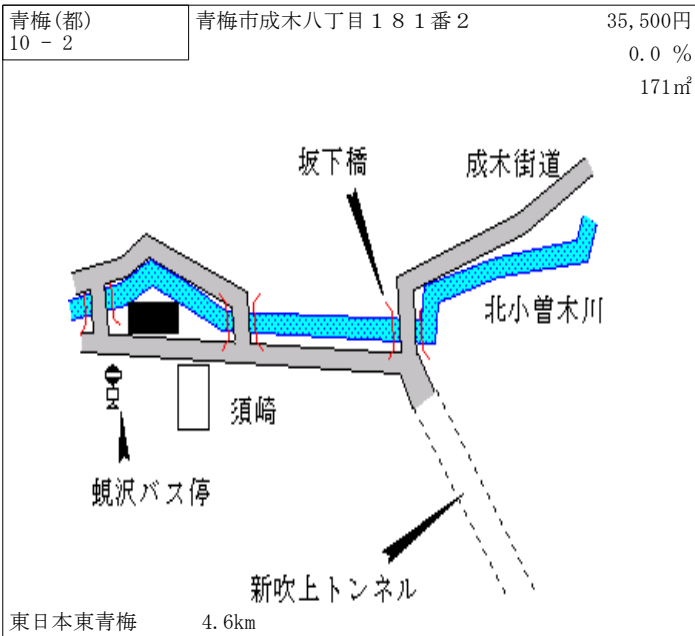
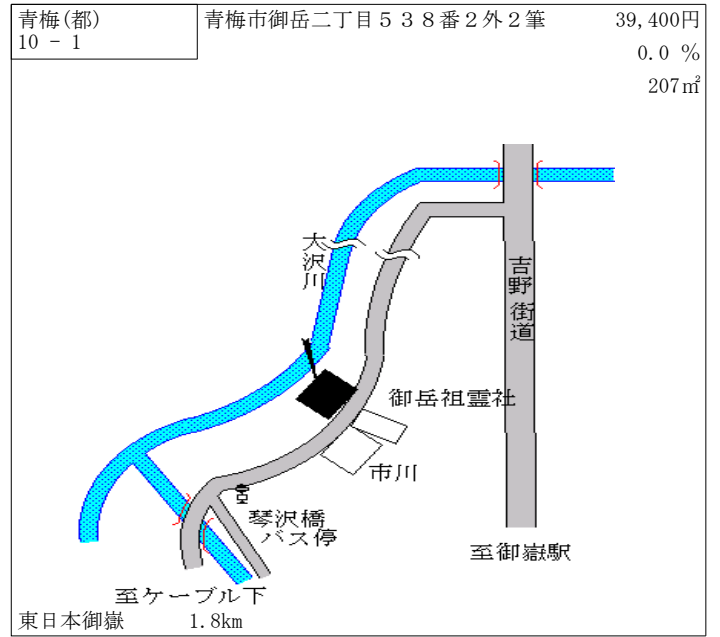
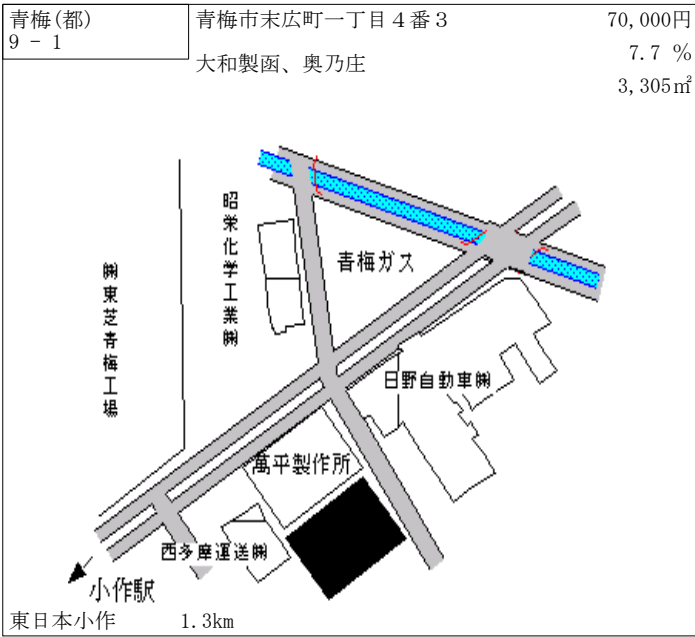

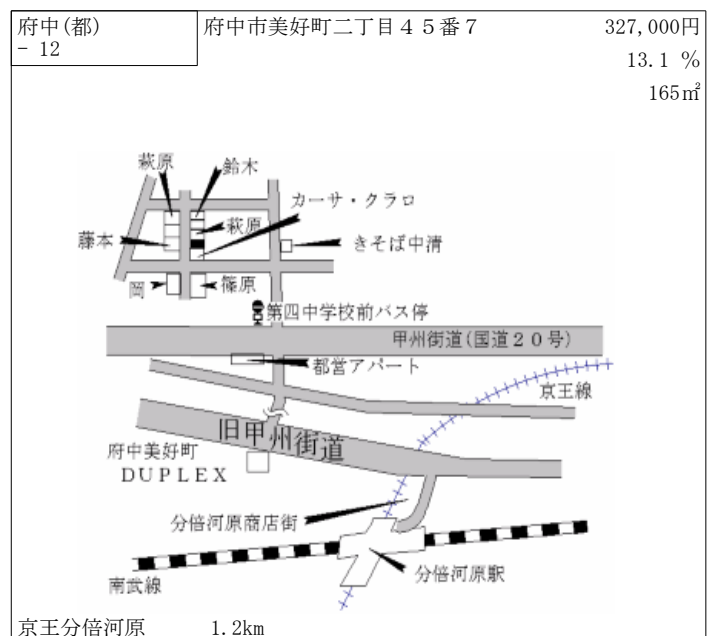
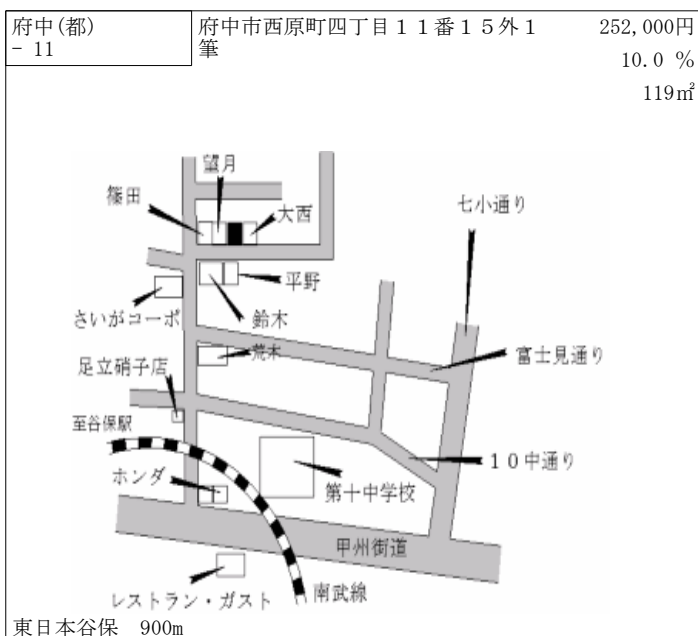
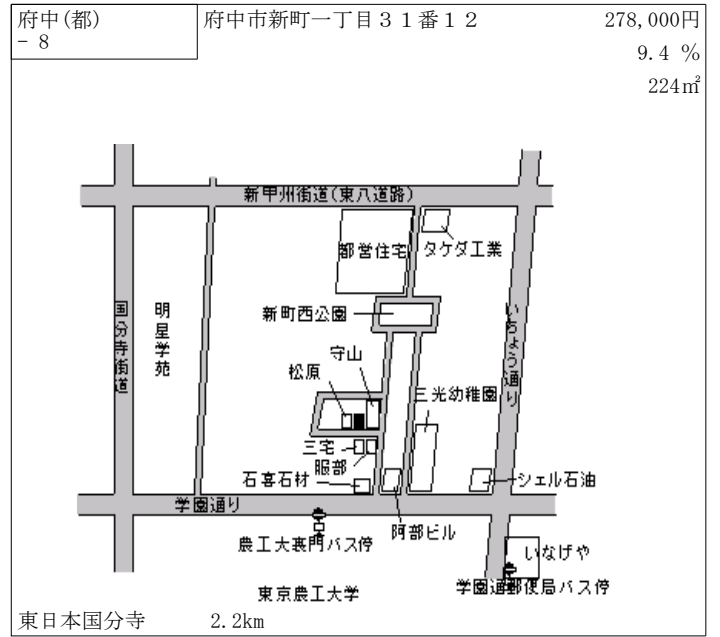
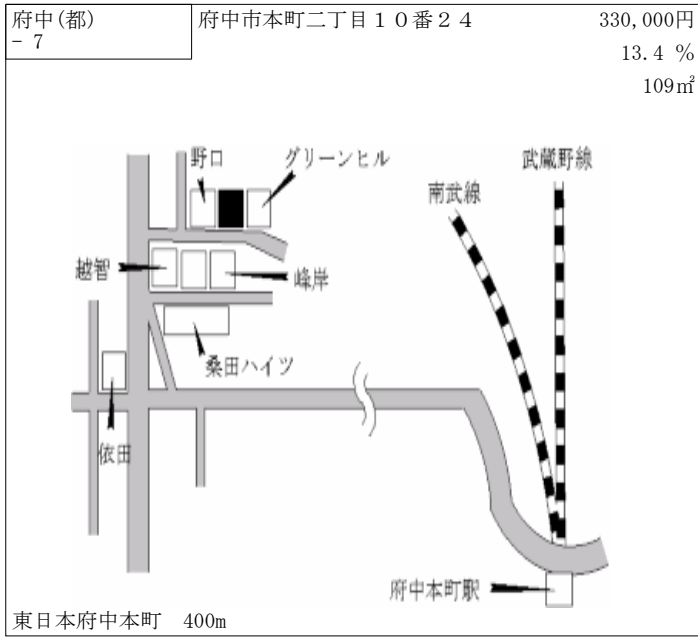

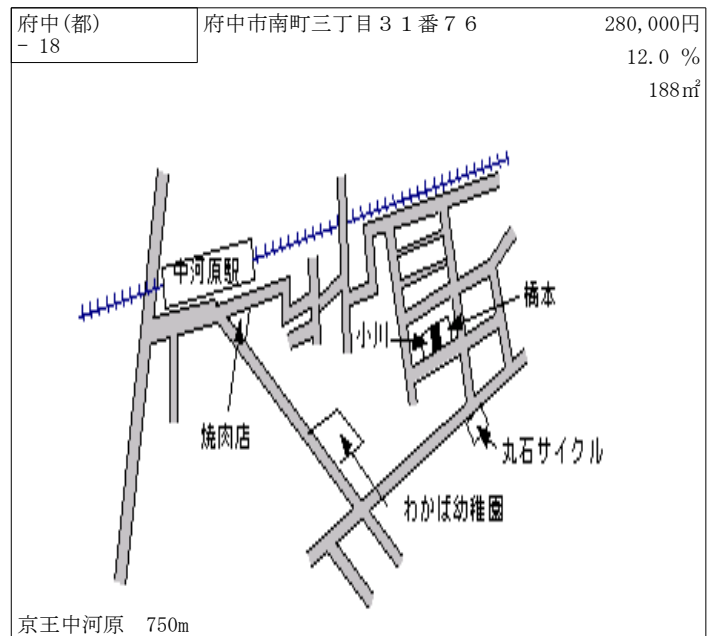
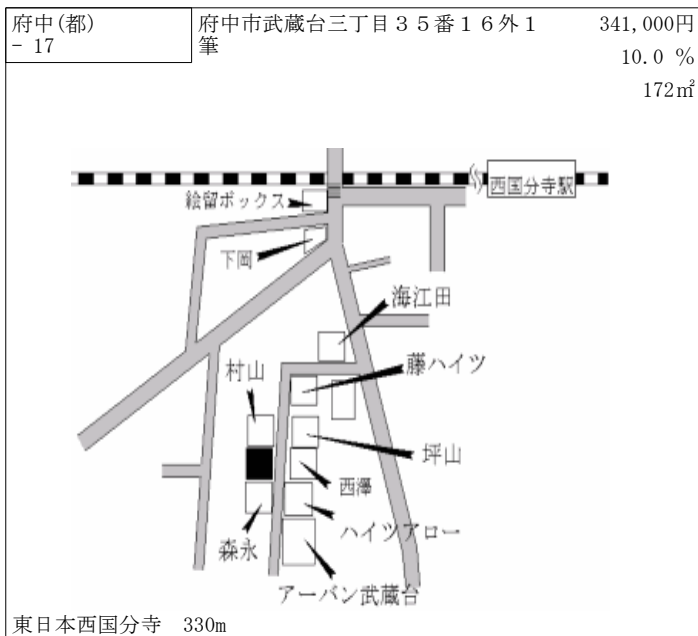
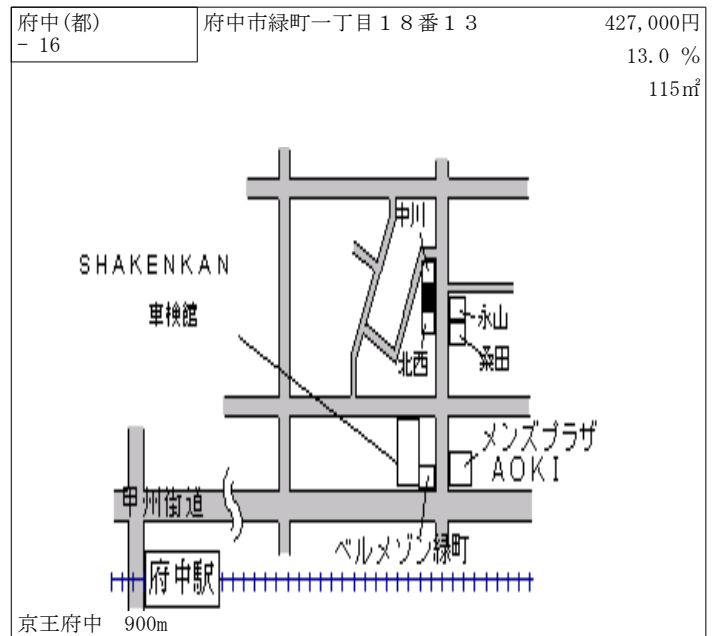
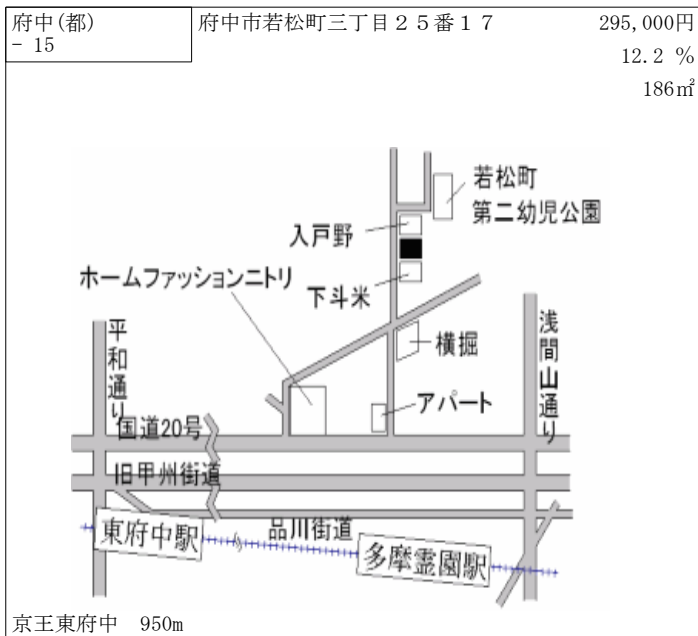
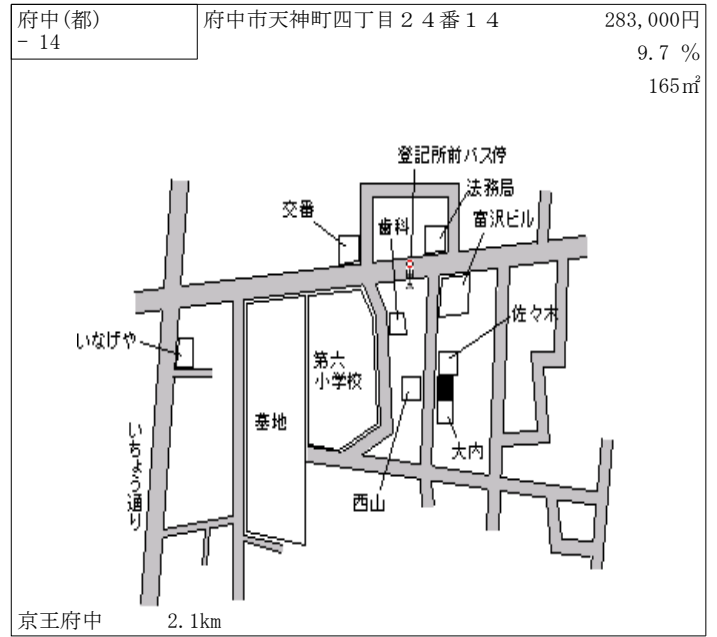
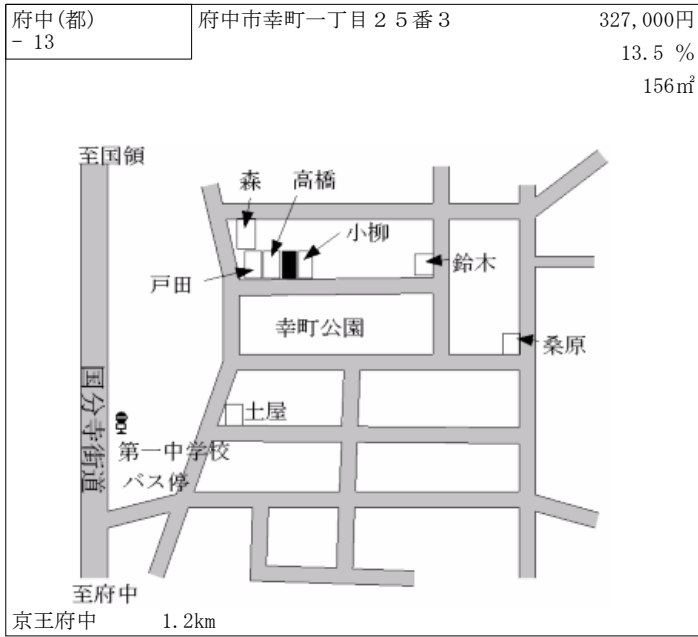

| | | |
|--------------|------------------------|---------------------------|
| 府中(都) 5-1 | 府中市宮西町二丁目17番7 ヒノヤビル | 920,000円 11.5% 135㎡ |
|--------------|------------------------|---------------------------|

京王府中 430m

| | | |
|--------------|--------------------------|--------------------------|
| 府中(都) 5-2 | 府中市若松町二丁目3番4 スカイコート府中 | 438,000円 9.5% 443㎡ |
|--------------|--------------------------|--------------------------|

京王東府中 350m

| | | |
|--------------|----------------------------|---------------------------|
| 府中(都) 5-3 | 府中市若松町四丁目9番12 ベルメゾン若松ビル | 313,000円 11.8% 206㎡ |
|--------------|----------------------------|---------------------------|

京王東府中 1.2km

| | | |
|--------------|------------------------------|---------------------------|
| 府中(都) 5-4 | 府中市宮西町四丁目16番1 自然食品の店 anew | 510,000円 11.1% 194㎡ |
|--------------|------------------------------|---------------------------|

京王分倍河原 650m

| | | |
|--------------|-----------------------|--------------------------|
| 府中(都) 5-5 | 府中市美好町一丁目35番8 宮川ビル | 362,000円 8.1% 172㎡ |
|--------------|-----------------------|--------------------------|

京王分倍河原 600m

| | | |
|--------------|------------------------------|--------------------------|
| 府中(都) 5-6 | 府中市北山町三丁目23番6 ホームスタディスクール | 343,000円 7.9% 159㎡ |
|--------------|------------------------------|--------------------------|

東日本国立 1.7km

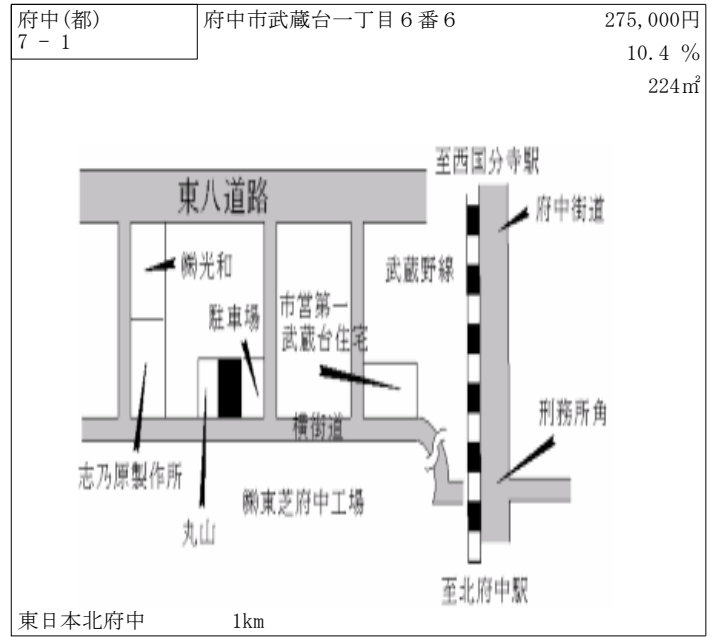
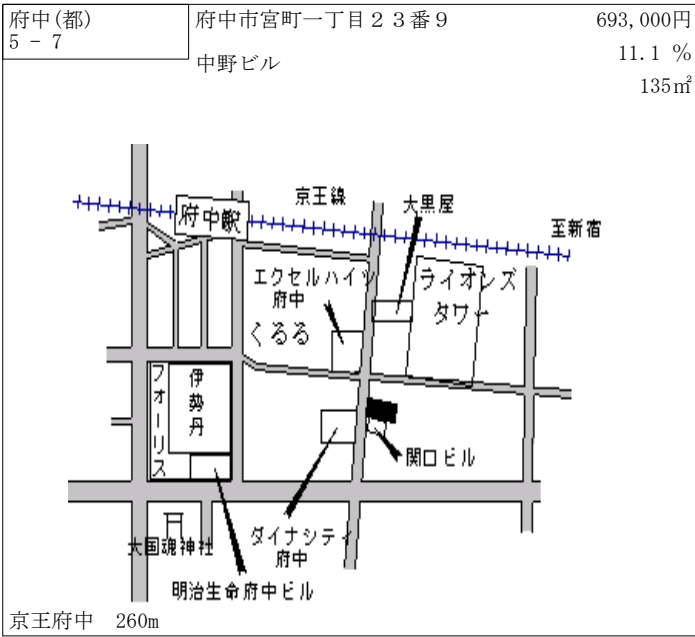

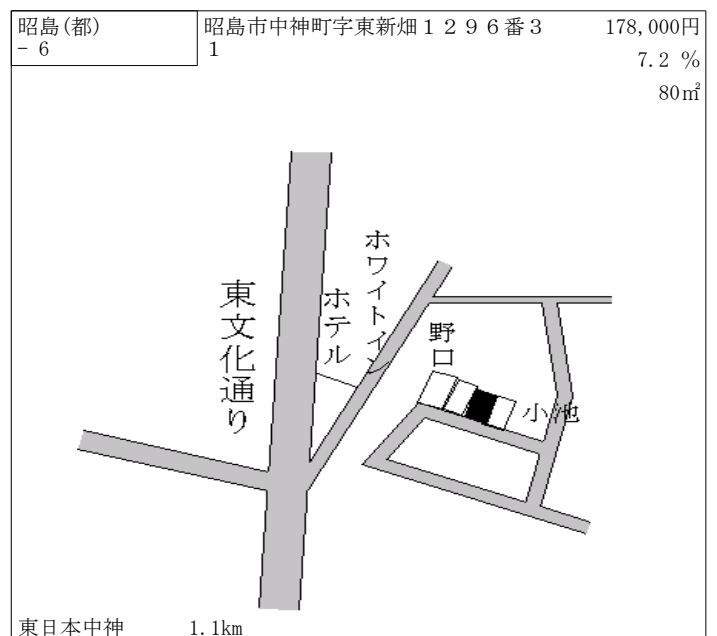
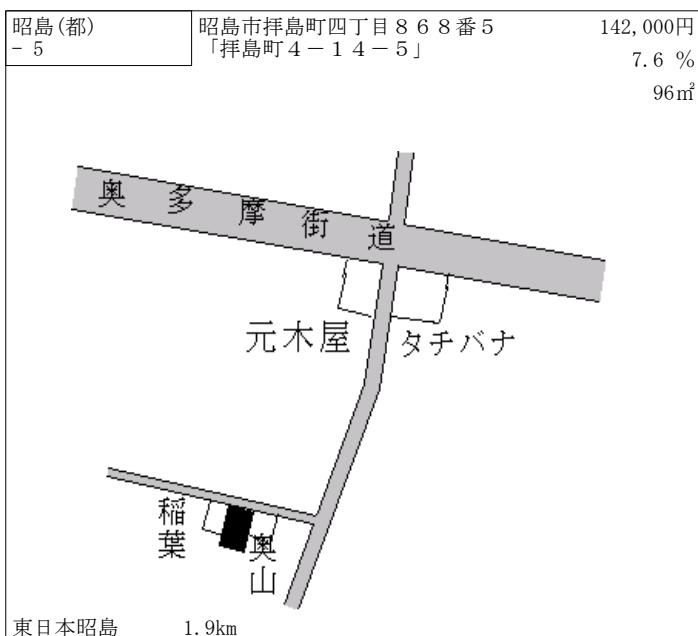
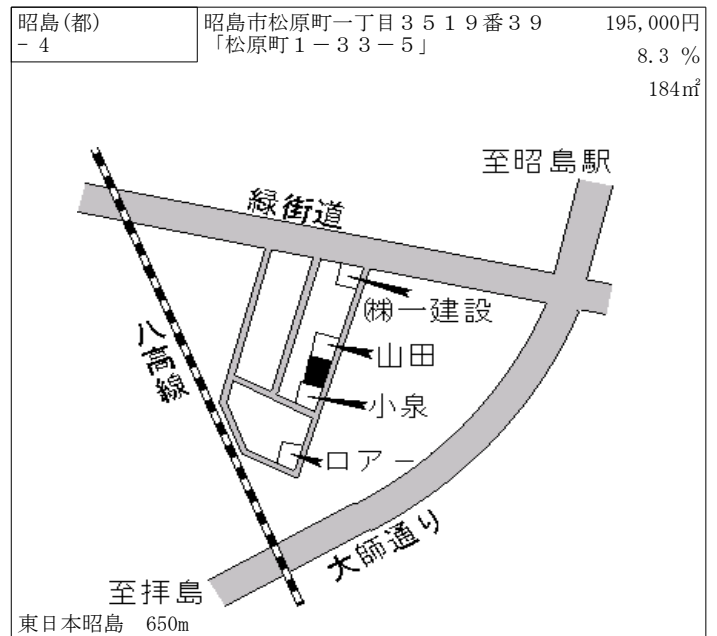
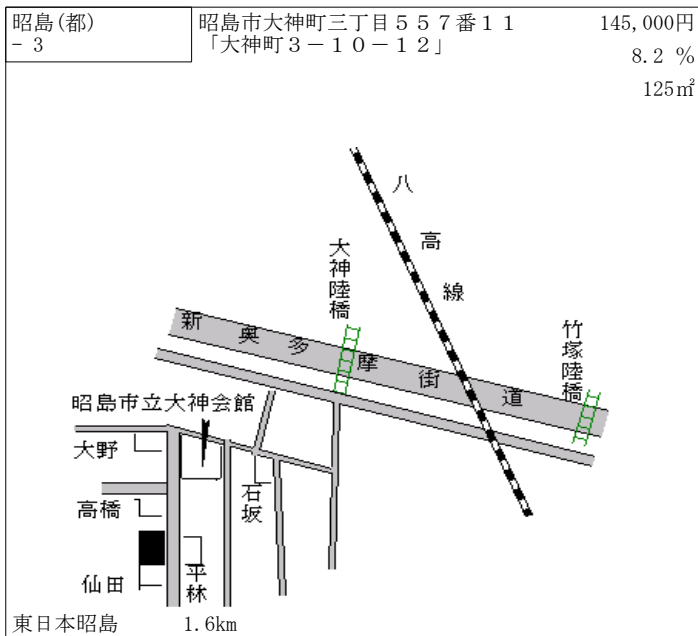
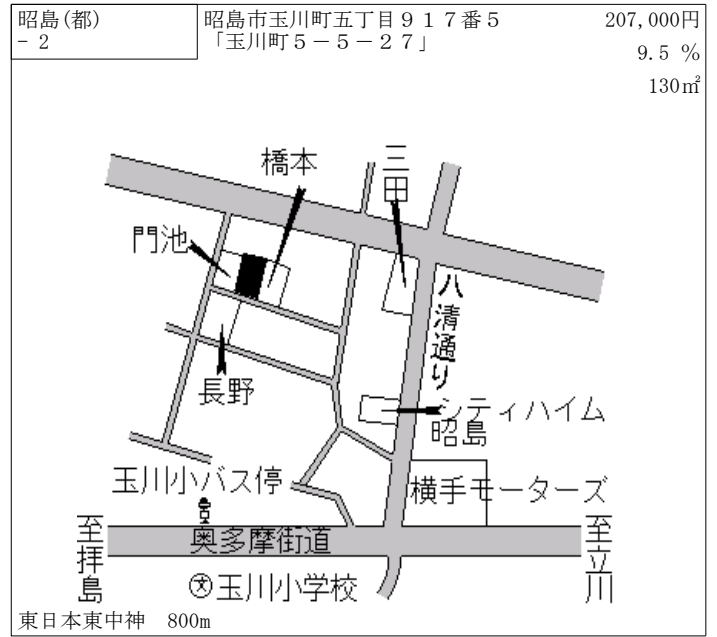
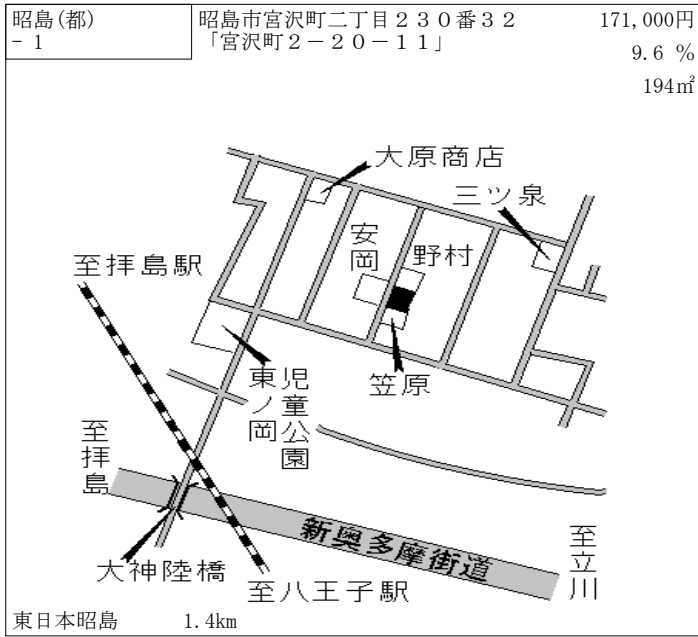

| | | |
|--------------|--|---------------------------|
| 昭島(都) - 7 | 昭島市緑町四丁目 3 1 2 2 番 2 「緑町 4-2 2-2 8」 | 167,000円 9.9 % 198㎡ |
|--------------|--|---------------------------|

東日本拝島 840m

| | | |
|--------------|--|--------------------------|
| 昭島(都) - 8 | 昭島市中神町二丁目 3 9 3 番 1 「中神町 2-3 4-3 3」 | 166,000円 9.9 % 86㎡ |
|--------------|--|--------------------------|

東日本中神 1.3km

| | | |
|--------------|--------------------------------------|---------------------------|
| 昭島(都) - 9 | 昭島市昭和町四丁目 2 5 0 番 7 4 「昭和町 4-6-9」 | 224,000円 9.8 % 192㎡ |
|--------------|--------------------------------------|---------------------------|

東日本昭島 550m

| | | |
|----------------|---|---------------------------|
| 昭島(都) 5 - 1 | 昭島市松原町四丁目 3 8 3 8 番 2 の 内 「松原町 4-1 4-1 0」 万世ビル | 279,000円 7.7 % 150㎡ |
|----------------|---|---------------------------|

東日本拝島 100m

| | | |
|----------------|--|----------------------------|
| 昭島(都) 5 - 2 | 昭島市朝日町三丁目 1 0 3 4 番 8 「朝日町 3-6-2 5」 酒井ビル | 283,000円 10.1 % 315㎡ |
|----------------|--|----------------------------|

東日本中神 230m

| | | |
|----------------|--|----------------------------|
| 昭島(都) 5 - 3 | 昭島市昭和町五丁目 2 2 8 番 8 「昭和町 5-1 0-1 7」 第 2 渋谷ビル | 439,000円 10.0 % 196㎡ |
|----------------|--|----------------------------|

東日本昭島 駅前広場接面

| | | |
|--------------|--------------------------------|--------------------------|
| 昭島(都) 7-1 | 昭島市福島町三丁目1454番2 「福島町3-11-1」 | 144,000円 5.9% 661㎡ |
|--------------|--------------------------------|--------------------------|

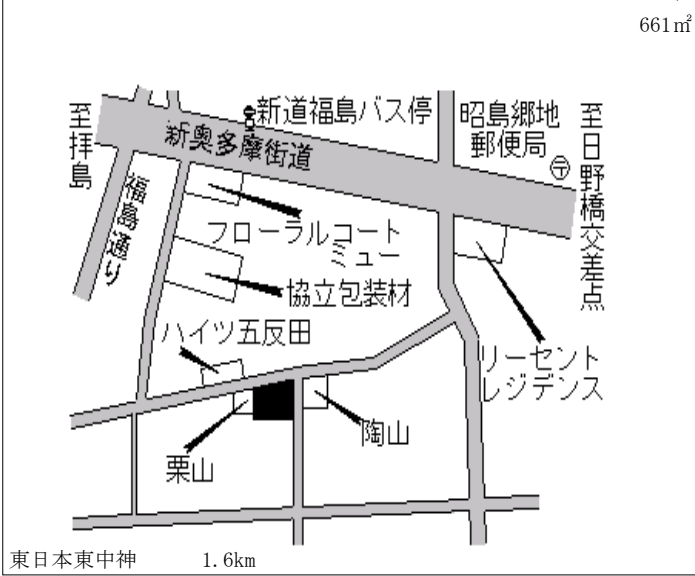

| | | |
|--------------|-----------------------------|--------------------------|
| 昭島(都) 7-2 | 昭島市武蔵野三丁目35番 「武蔵野3-2-20」 | 164,000円 7.2% 575㎡ |
|--------------|-----------------------------|--------------------------|

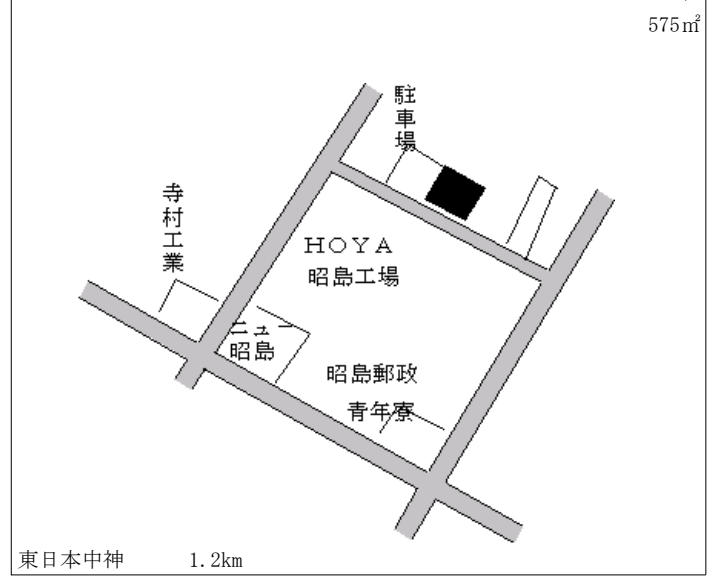

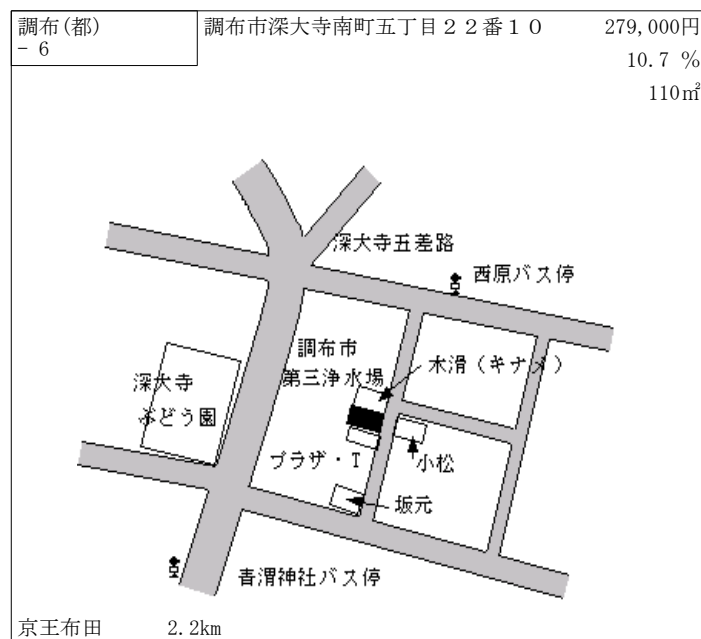
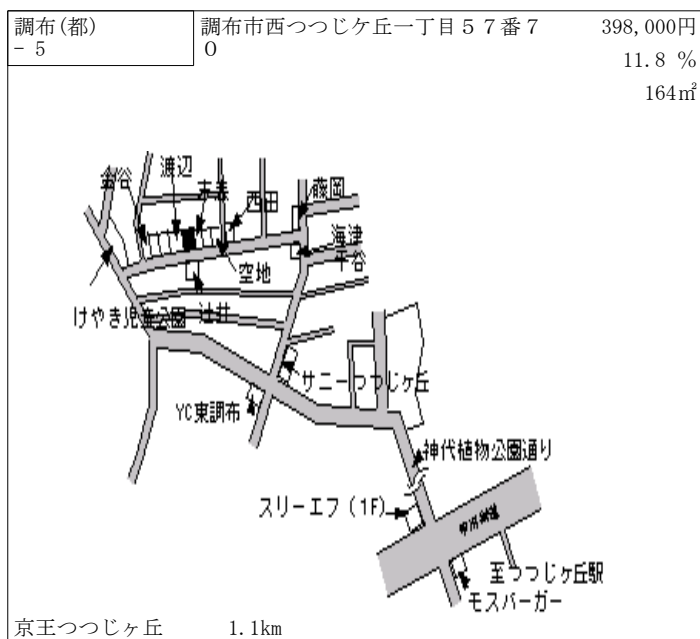
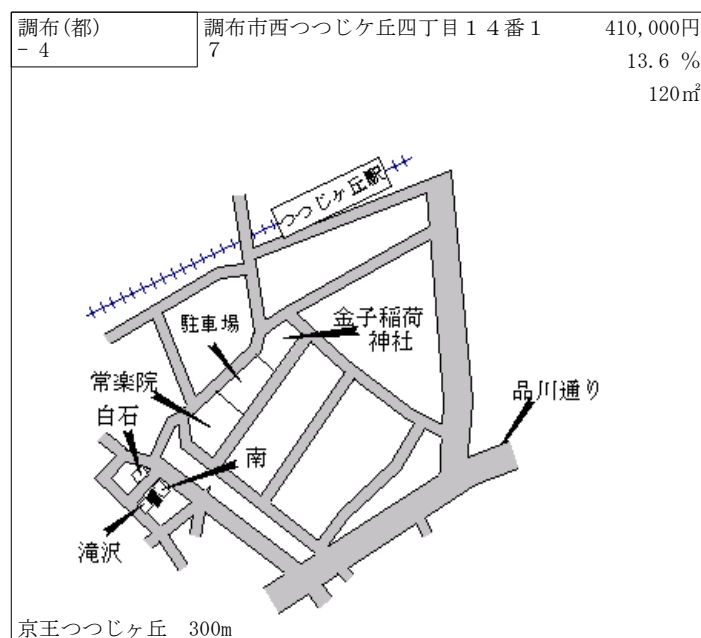
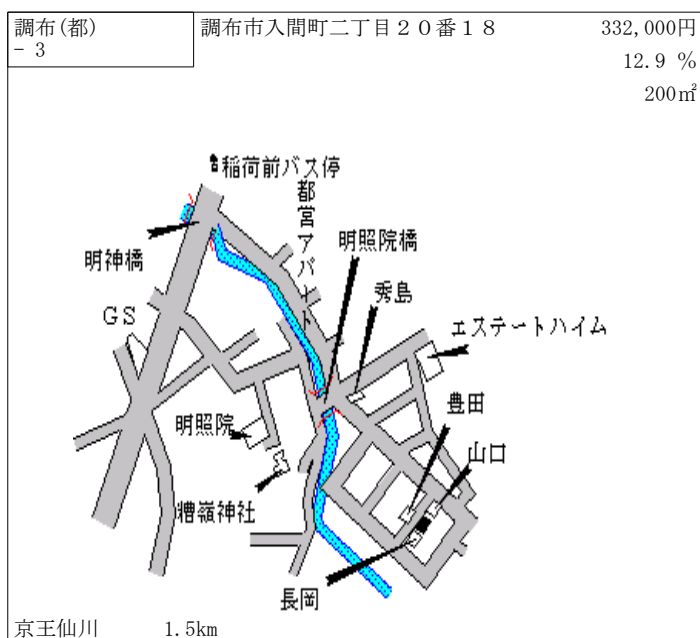
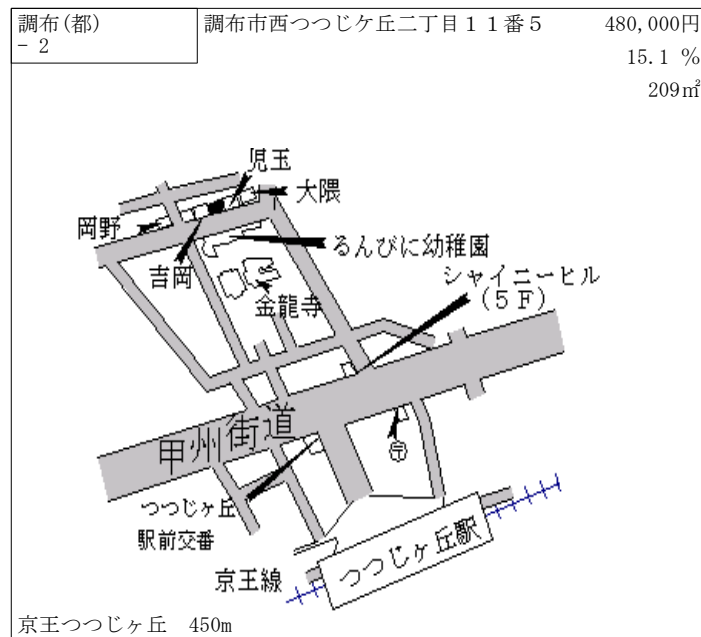
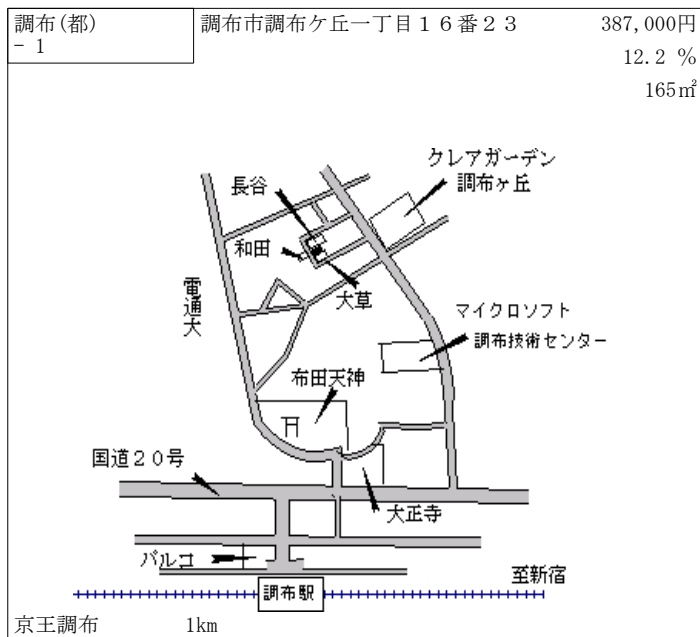

| | | |
|--------------|-----------------|----------------------------|
| 調布(都) - 7 | 調布市深大寺北町五丁目4番23 | 263,000円 10.0 % 208㎡ |
|--------------|-----------------|----------------------------|

京王調布 3.3km

| | | |
|--------------|------------------|----------------------------|
| 調布(都) - 8 | 調布市深大寺東町六丁目29番19 | 275,000円 10.4 % 161㎡ |
|--------------|------------------|----------------------------|

京王調布 3.8km

| | | |
|--------------|----------------|----------------------------|
| 調布(都) - 9 | 調布市調布ヶ丘一丁目28番4 | 445,000円 14.4 % 119㎡ |
|--------------|----------------|----------------------------|

京王調布 600m

| | | |
|---------------|---------------|----------------------------|
| 調布(都) - 10 | 調布市菊野台二丁目9番32 | 382,000円 12.0 % 166㎡ |
|---------------|---------------|----------------------------|

京王柴崎 500m

| | | |
|---------------|----------------|----------------------------|
| 調布(都) - 11 | 調布市小島町三丁目17番14 | 372,000円 12.4 % 123㎡ |
|---------------|----------------|----------------------------|

京王調布 880m

| | | |
|---------------|------------------|----------------------------|
| 調布(都) - 12 | 調布市国領町五丁目18番8外1筆 | 380,000円 11.4 % 208㎡ |
|---------------|------------------|----------------------------|

京王布田 380m

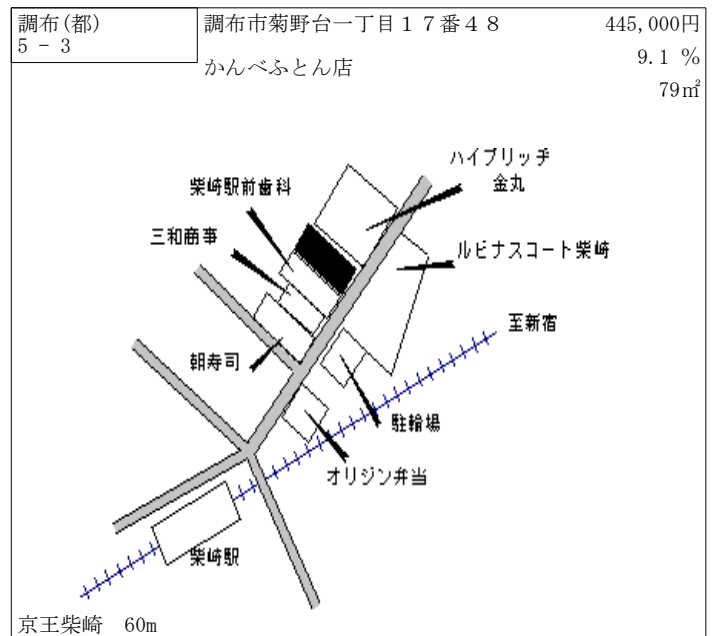
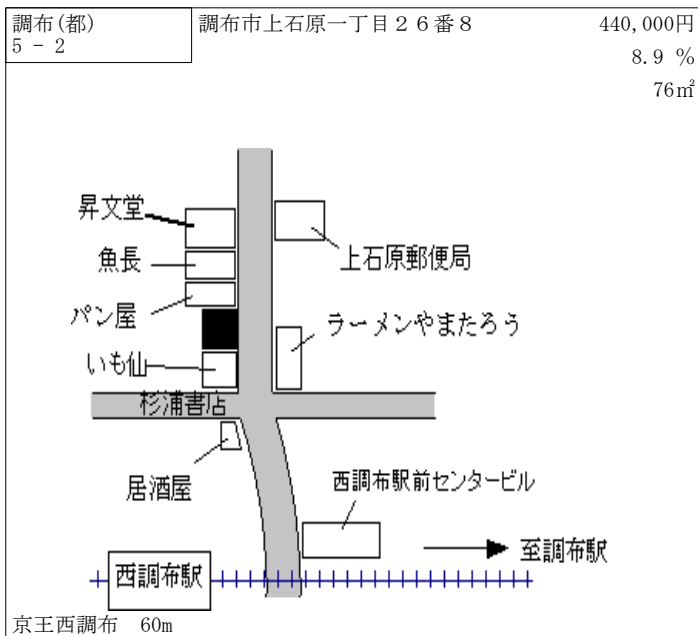
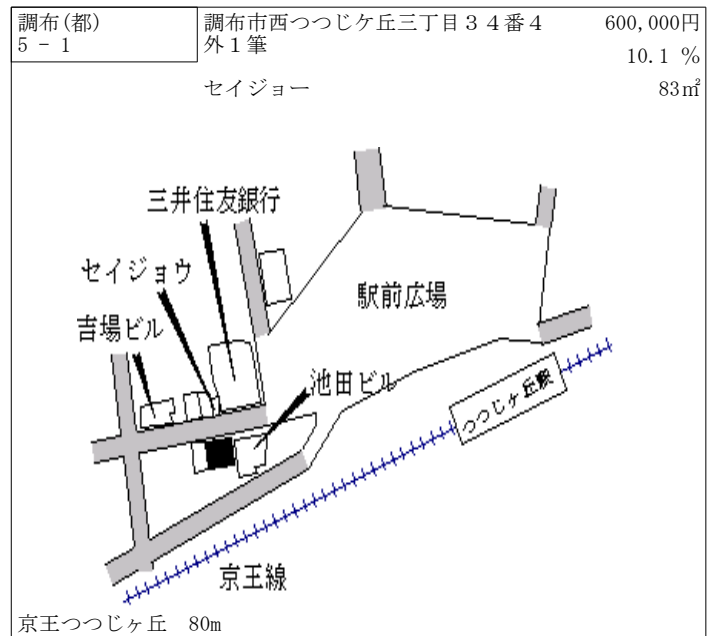
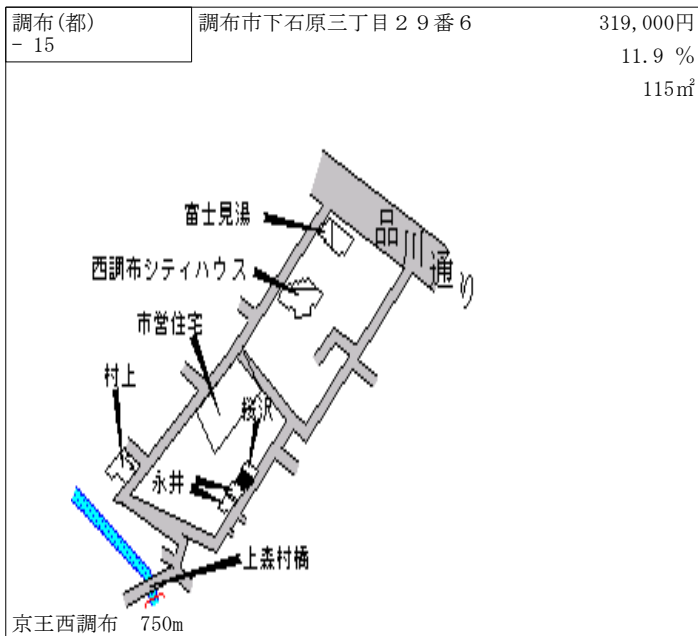
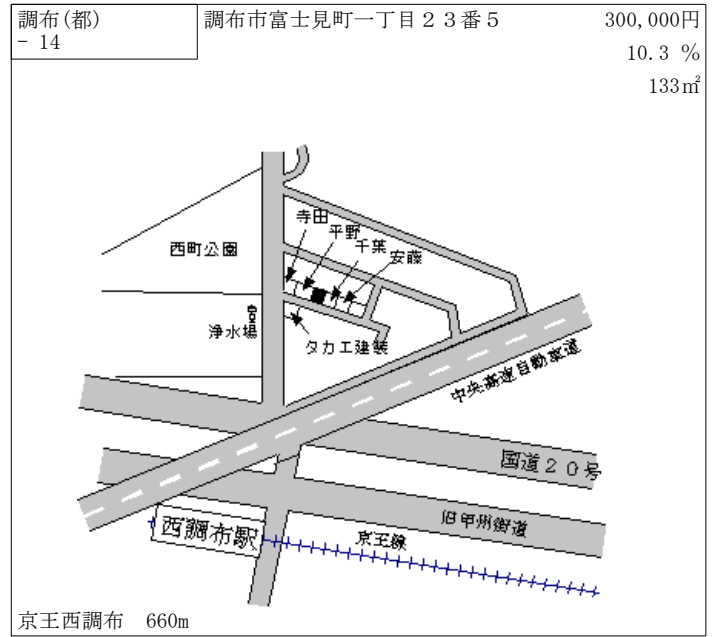
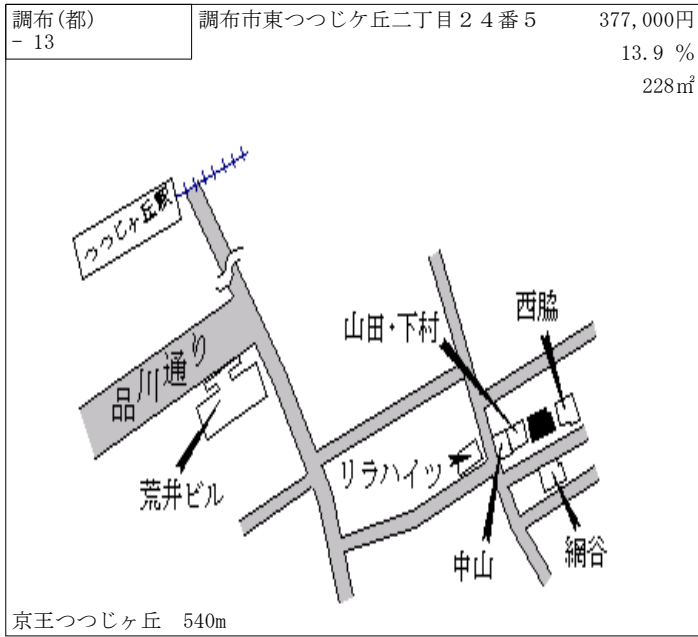

| | | |
|--------------|--------------|----------|
| 調布(都) 5-4 | 調布市国領町五丁目2番8 | 440,000円 |
| | | 9.2 % |
| | | 114㎡ |

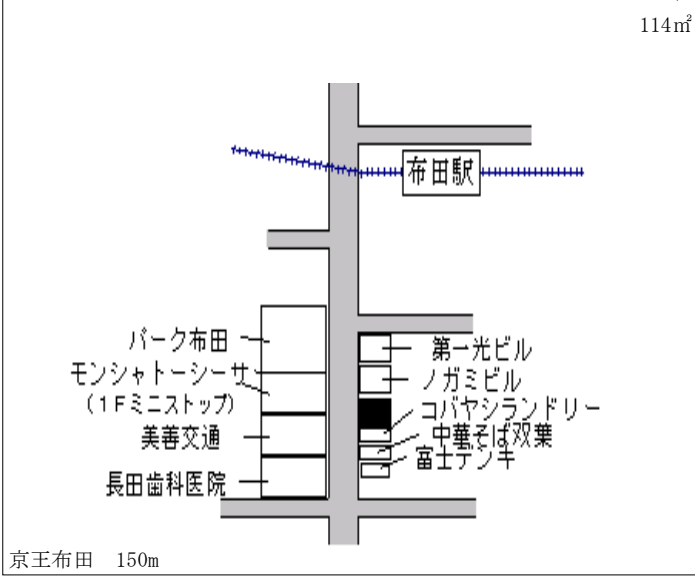

| | | |
|--------------|----------------|----------|
| 調布(都) 5-5 | 調布市柴崎一丁目6番1外2筆 | 376,000円 |
| | (株) 天野商店配送センター | 12.2 % |
| | | 446㎡ |

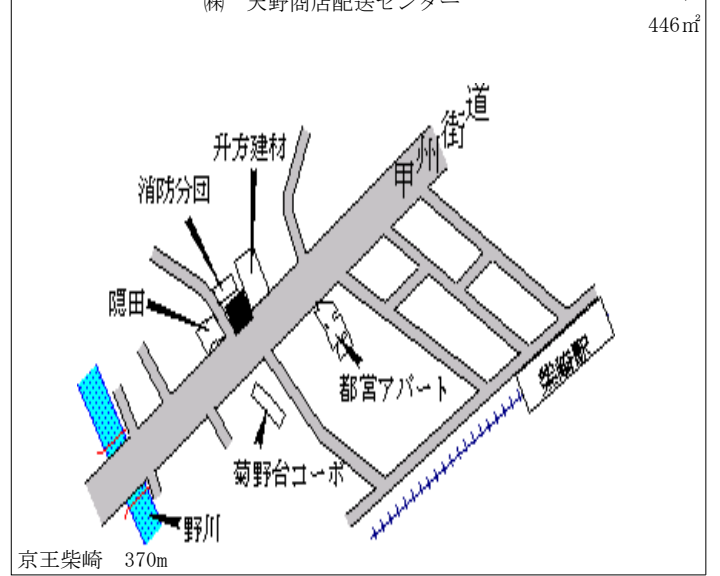

| | | |
|--------------|--------------|----------|
| 調布(都) 7-1 | 調布市柴崎一丁目50番9 | 323,000円 |
| | 山城 Heights | 9.9 % |
| | | 287㎡ |

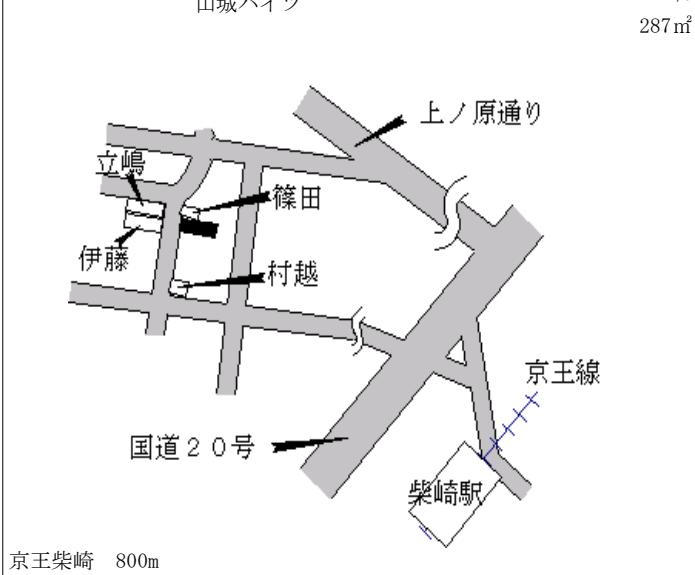

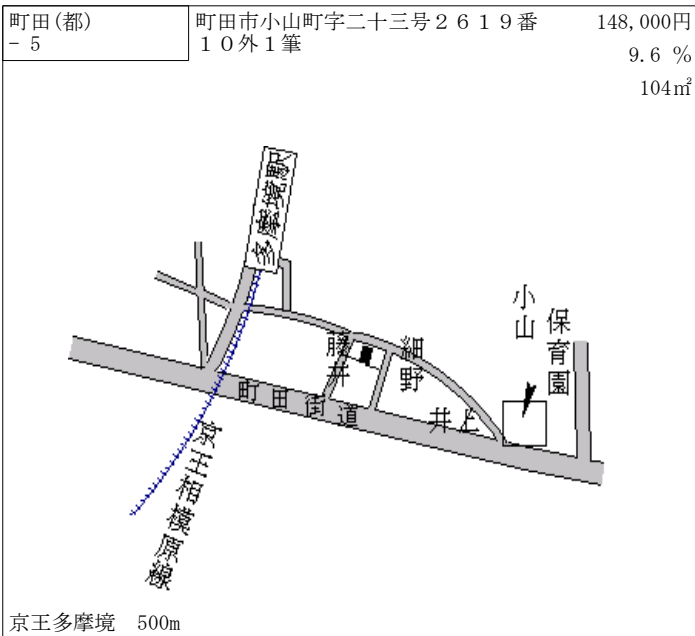
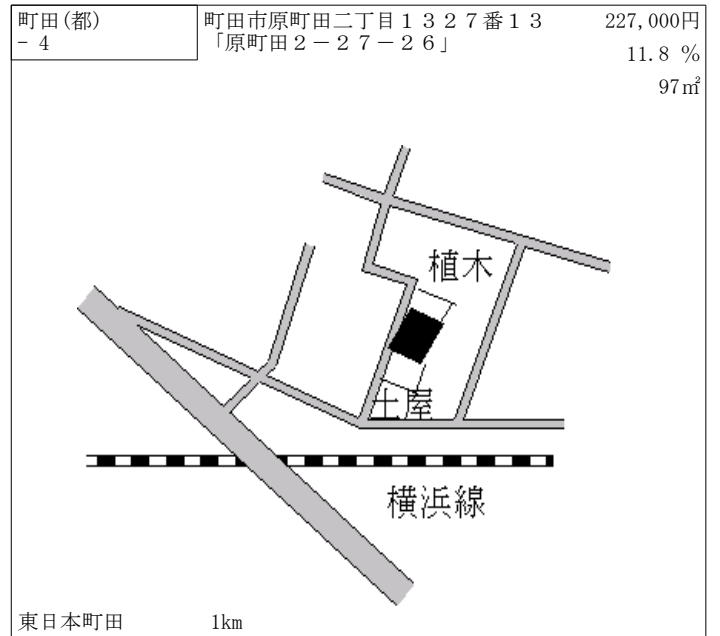
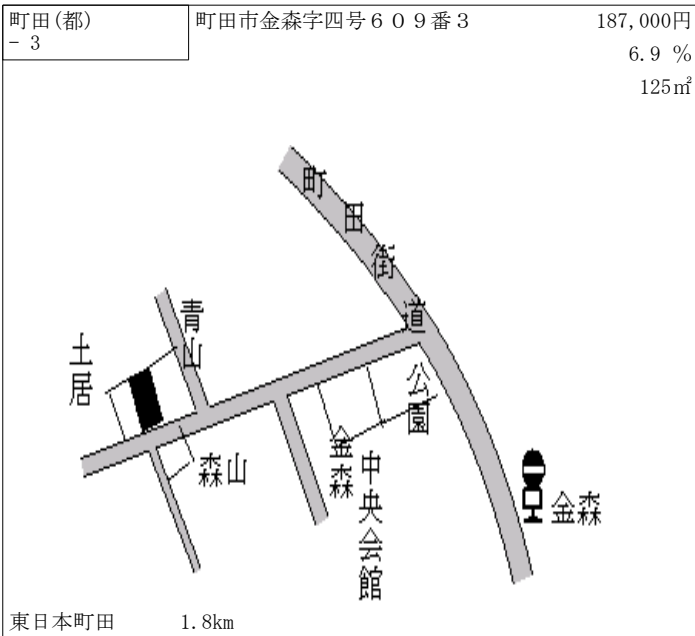
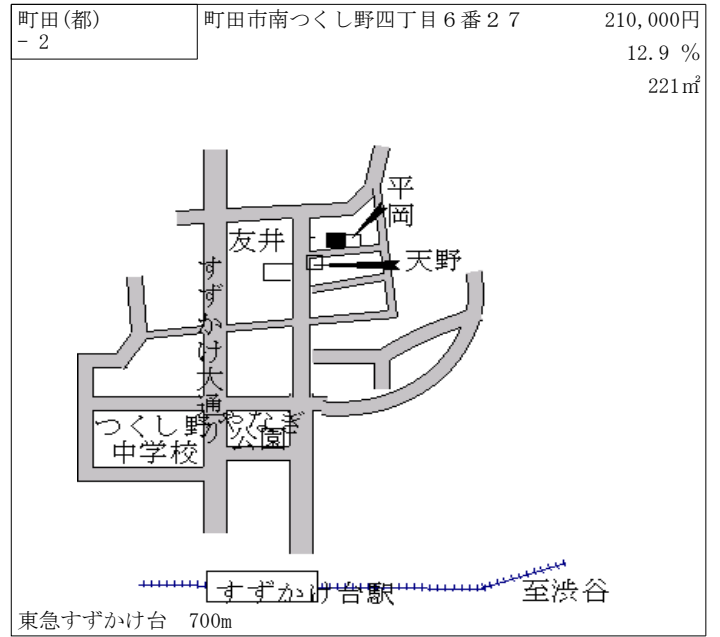
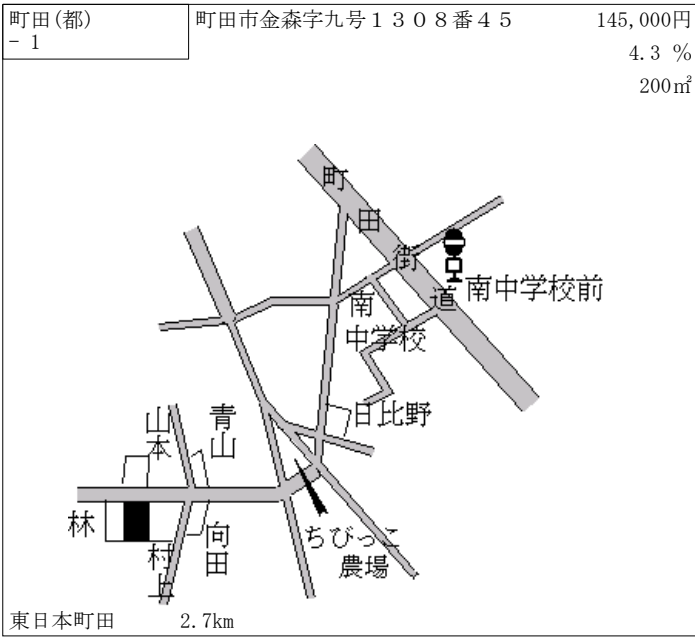

| | | |
|--------------|---|---------------------------|
| 町田(都) - 7 | 町田市東玉川学園一丁目3577番 175 「東玉川学園1-32-15」 | 168,000円 6.3 % 207㎡ |
|--------------|---|---------------------------|

小田急玉川学園前 1.3km

| | | |
|--------------|-----------------------|---------------------------|
| 町田(都) - 8 | 町田市高ヶ坂字十二号1598番3 1 | 171,000円 6.2 % 148㎡ |
|--------------|-----------------------|---------------------------|

東日本町田 1.3km

| | | |
|--------------|------------------|---------------------------|
| 町田(都) - 9 | 町田市相原町字坂下480番121 | 103,000円 3.0 % 143㎡ |
|--------------|------------------|---------------------------|

東日本相原 1.6km

| | | |
|---------------|----------------|----------------------------|
| 町田(都) - 10 | 町田市南成瀬六丁目10番12 | 217,000円 11.3 % 138㎡ |
|---------------|----------------|----------------------------|

東日本成瀬 600m

| | | |
|---------------|------------------------------|---------------------------|
| 町田(都) - 11 | 町田市森野三丁目712番11 「森野3-5-18」 | 213,000円 9.8 % 134㎡ |
|---------------|------------------------------|---------------------------|

小田急町田 1.2km

| | | |
|---------------|-------------------------|---------------------------|
| 町田(都) - 12 | 町田市相原町字丸山表1701番7 外3筆 | 110,000円 3.8 % 214㎡ |
|---------------|-------------------------|---------------------------|

東日本相原 800m

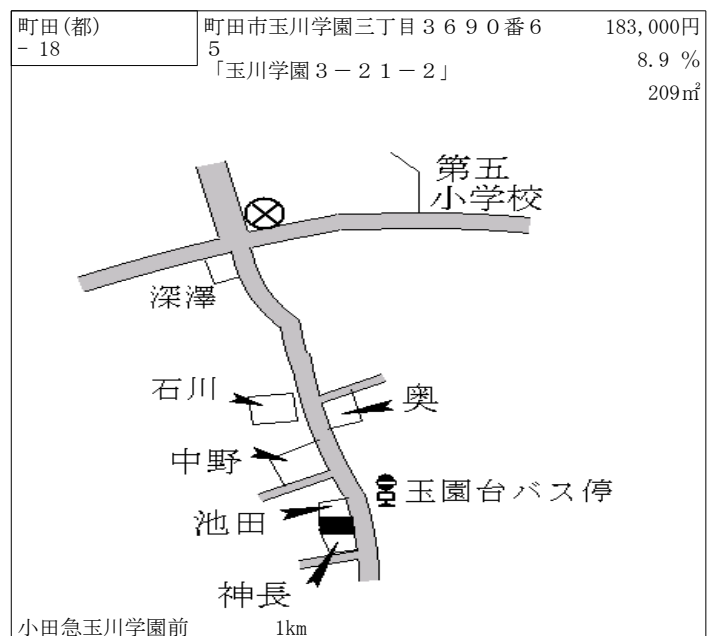
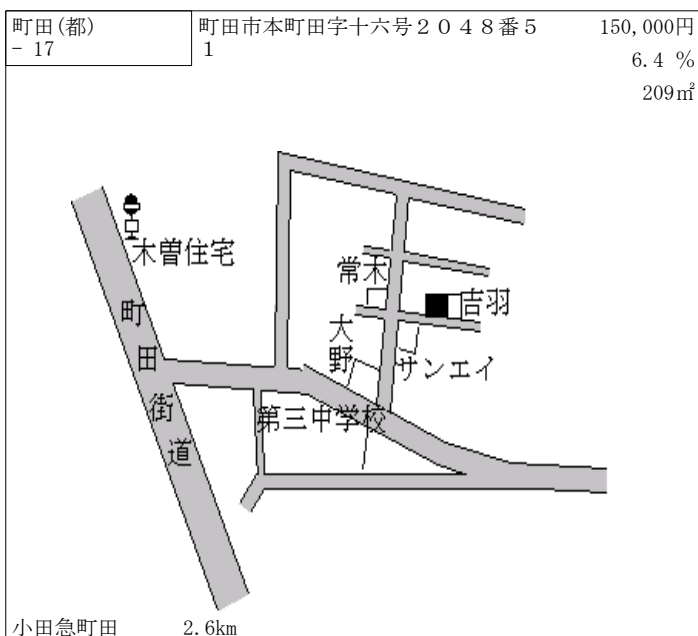
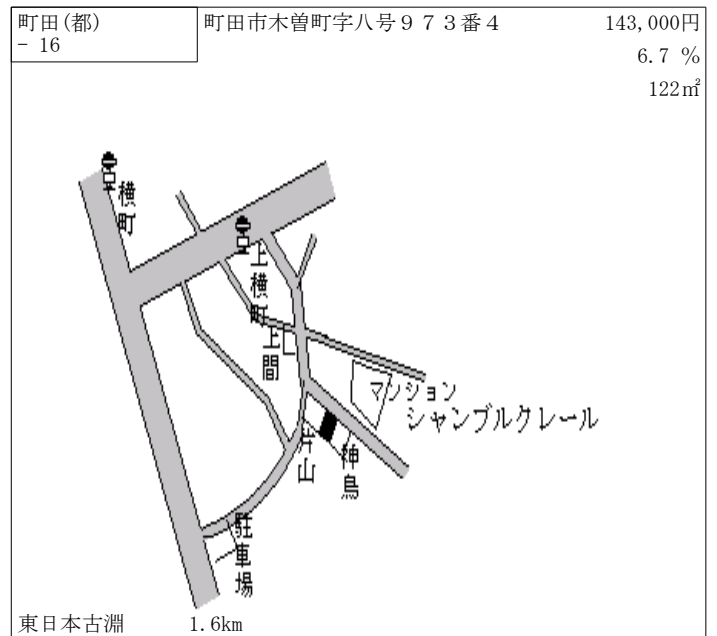
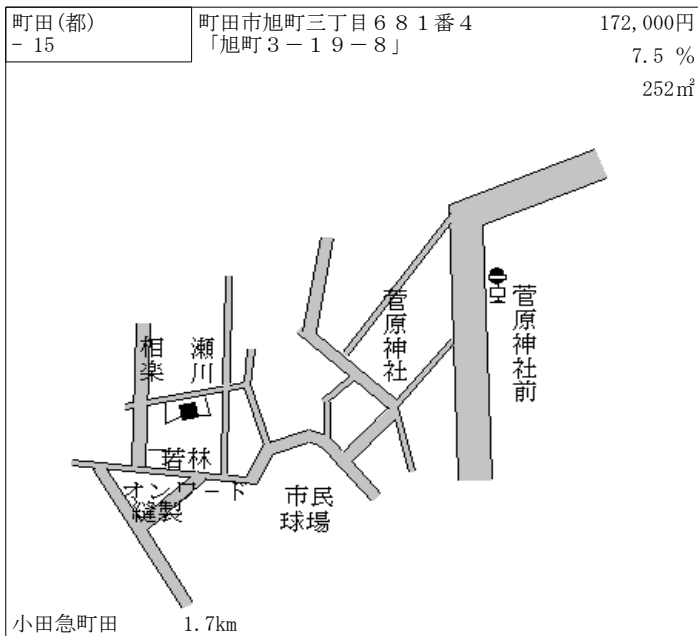
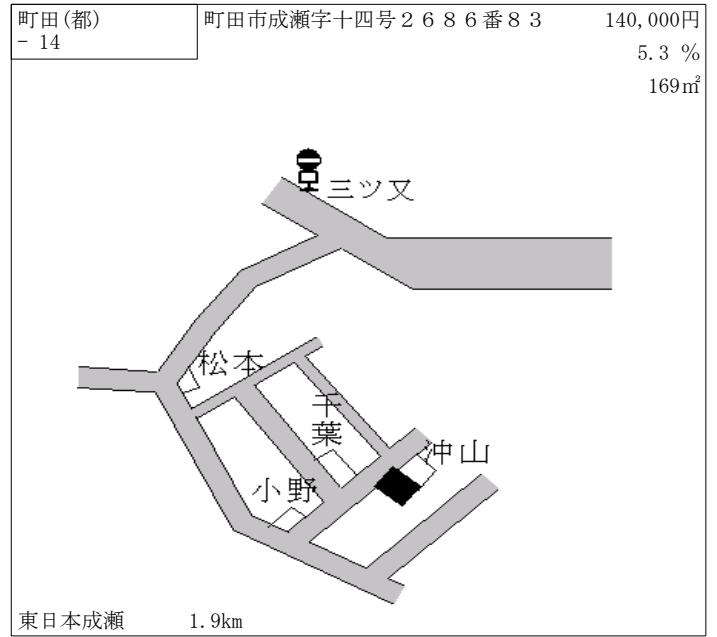
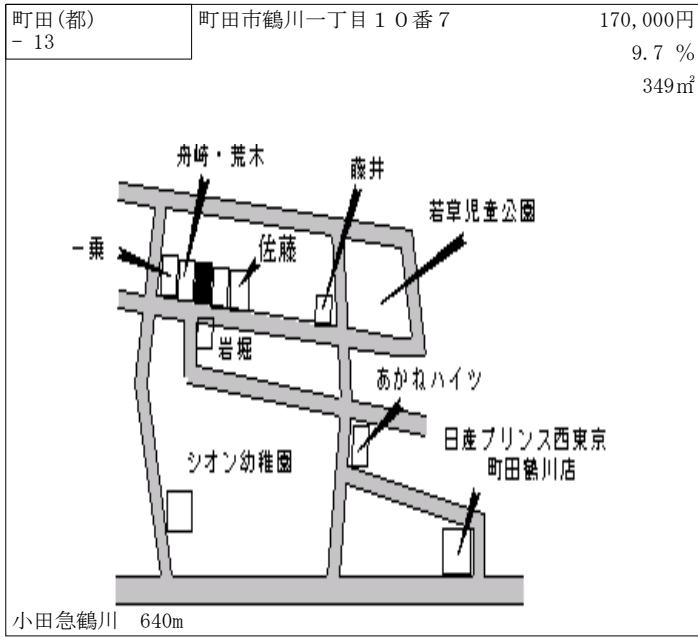

| | | |
|---------------|------------------|---------------------------|
| 町田(都) - 19 | 町田市南大谷字十六号1386番6 | 154,000円 4.1 % 156㎡ |
|---------------|------------------|---------------------------|

山崎 津田 黒谷 保田 足立 協同住宅バス停

小田急町田 1.4km

| | | |
|---------------|------------------------|---------------------------|
| 町田(都) - 20 | 町田市小山町字九号1197番3外 1筆 | 107,000円 3.9 % 200㎡ |
|---------------|------------------------|---------------------------|

萩原 井上 木村 神山 御獄堂バス停

京王多摩境 960m

| | | |
|---------------|-----------------------|---------------------------|
| 町田(都) - 21 | 町田市木曾町字十四号1880番1 4 | 155,000円 6.9 % 225㎡ |
|---------------|-----------------------|---------------------------|

関広 木曾南団地バス停 伊能 吉原 中西 佐藤

東日本古淵 1.2km

| | | |
|---------------|--------------|----------------------------|
| 町田(都) - 22 | 町田市鶴間一丁目8番15 | 200,000円 13.6 % 187㎡ |
|---------------|--------------|----------------------------|

津田 若林 角谷代内 横田園 南町田駅

東急南町田 350m

| | | |
|---------------|-----------------|---------------------------|
| 町田(都) - 23 | 町田市図師町字三号613番10 | 105,000円 2.9 % 221㎡ |
|---------------|-----------------|---------------------------|

藤岡 北沢 峰岸 リバティハイム 馬駟バス停 ローソン 芝溝街道

東日本淵野辺 3km

| | | |
|---------------|----------------|---------------------------|
| 町田(都) - 24 | 町田市三輪町字一号31番35 | 160,000円 8.8 % 233㎡ |
|---------------|----------------|---------------------------|

真光寺 長田 宇野 笠原 第一住宅前 小田急線

小田急柿生 1.1km

| | | |
|---------------|------------------------------------|---------------------------|
| 町田(都) - 25 | 町田市玉川学園四丁目3 9 2 7番3 「玉川学園4-2-3」 | 200,000円 6.4 % 231㎡ |
|---------------|------------------------------------|---------------------------|

小田急玉川学園前 550m

| | | |
|---------------|------------------|---------------------------|
| 町田(都) - 26 | 町田市大蔵町字大蔵2 5 9番7 | 156,000円 6.1 % 148㎡ |
|---------------|------------------|---------------------------|

小田急鶴川 1.2km

| | | |
|---------------|---------------------------------|----------------------------|
| 町田(都) - 27 | 町田市金森一丁目8 9番7外3筆 「金森1-18-13」 | 209,000円 10.6 % 175㎡ |
|---------------|---------------------------------|----------------------------|

東日本町田 870m

| | | |
|---------------|-------------------|----------------------------|
| 町田(都) - 28 | 町田市つくし野一丁目2 3番2 6 | 214,000円 13.8 % 236㎡ |
|---------------|-------------------|----------------------------|

東急つくし野 300m

| | | |
|---------------|---------------|---------------------------|
| 町田(都) - 29 | 町田市広袴二丁目1 5番4 | 125,000円 5.0 % 179㎡ |
|---------------|---------------|---------------------------|

小田急鶴川 2.1km

| | | |
|---------------|---|---------------------------|
| 町田(都) - 30 | 町田市玉川学園四丁目3 5 8 3番9 6 「玉川学園4-20-27」 | 185,000円 8.2 % 175㎡ |
|---------------|---|---------------------------|

小田急玉川学園前 1.1km

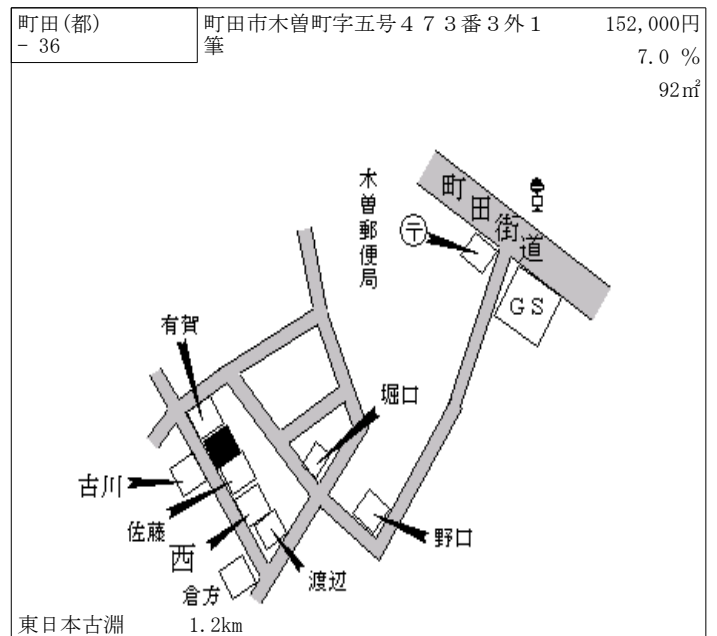
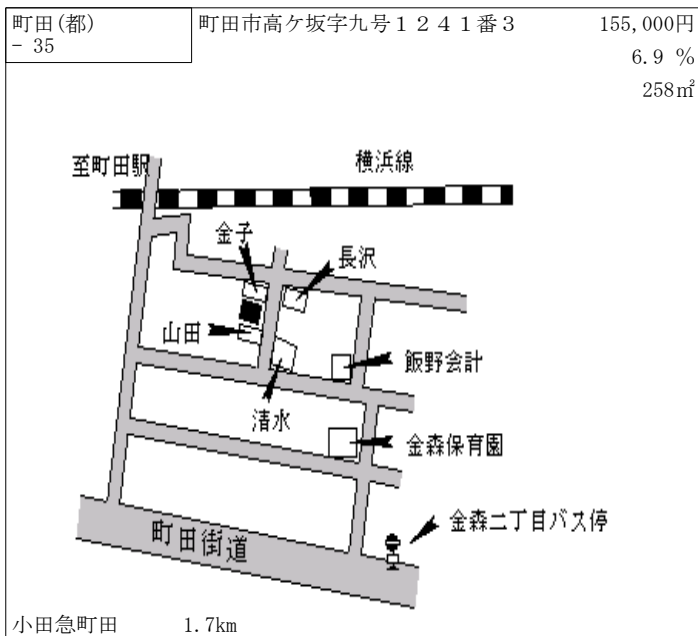
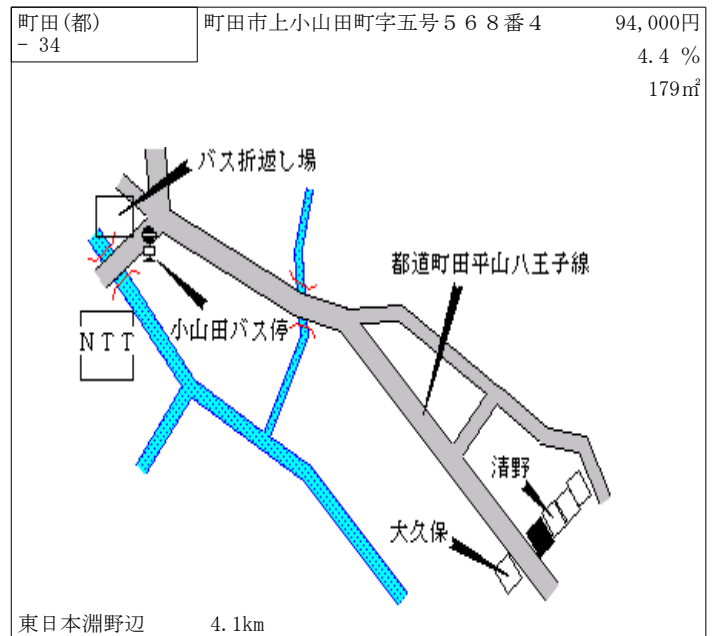
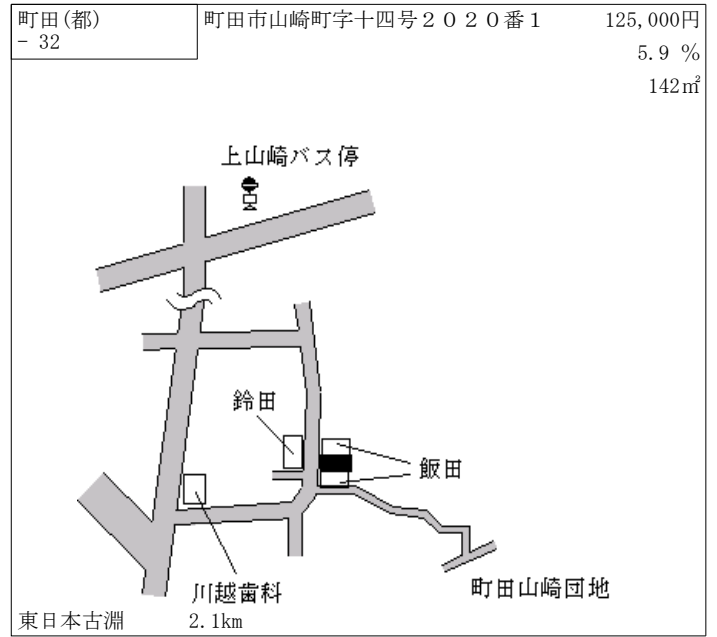
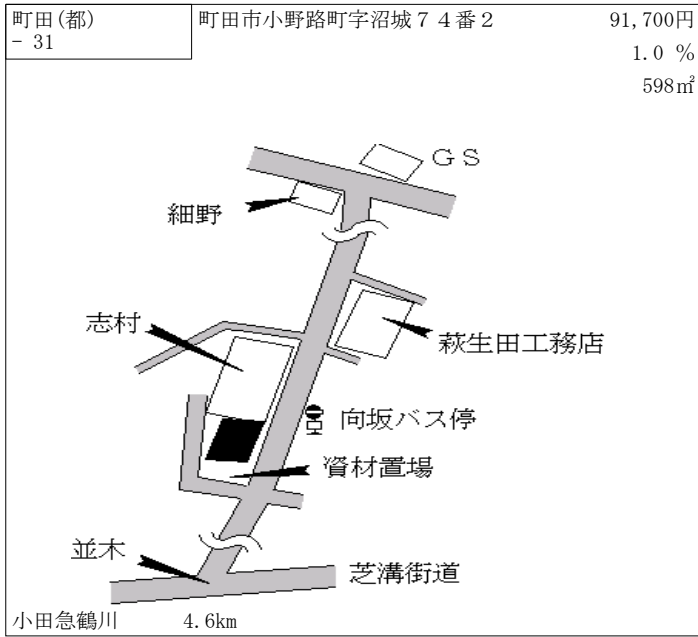

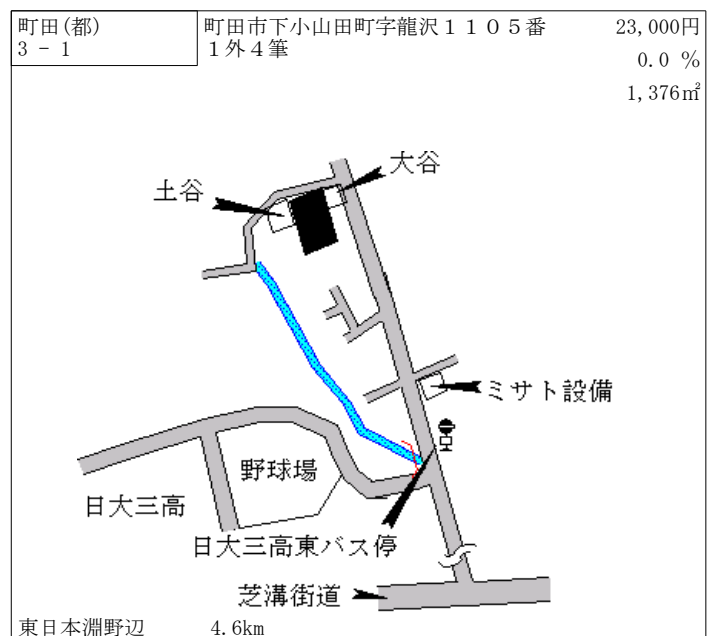
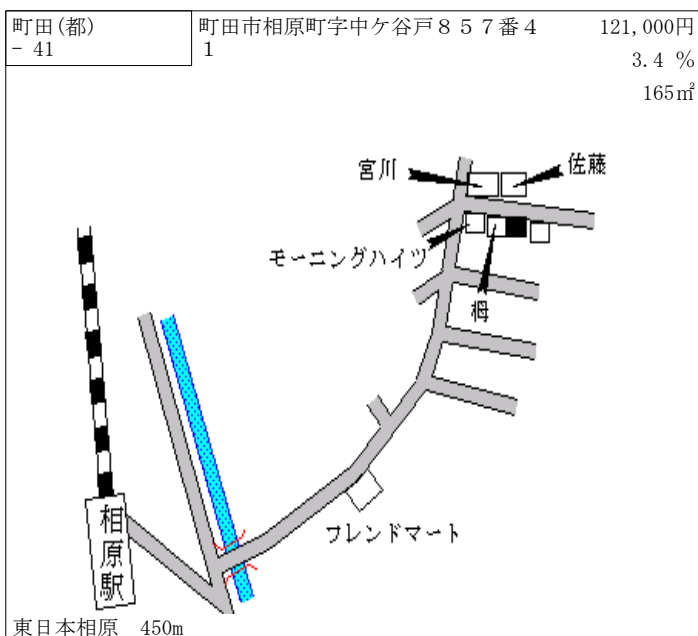
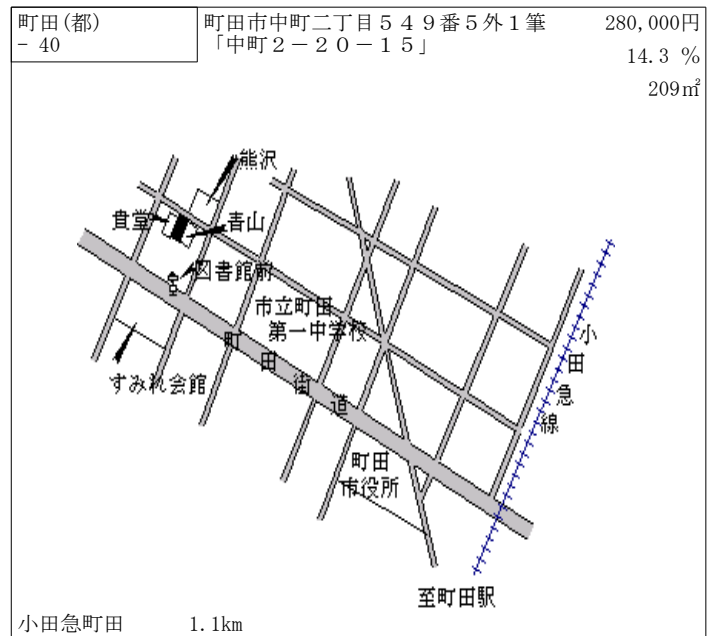
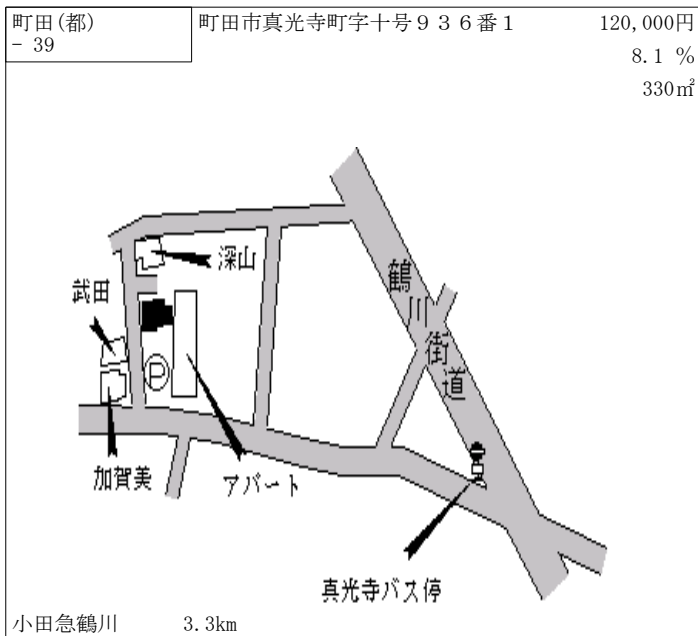
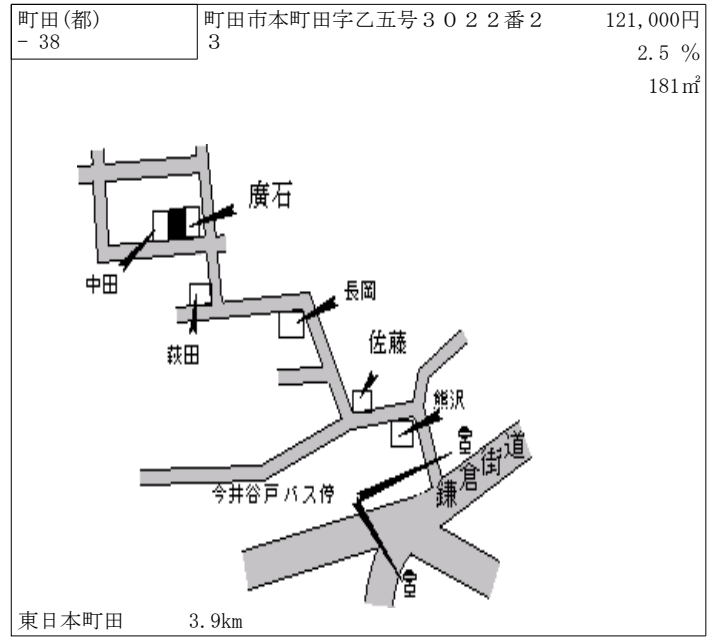
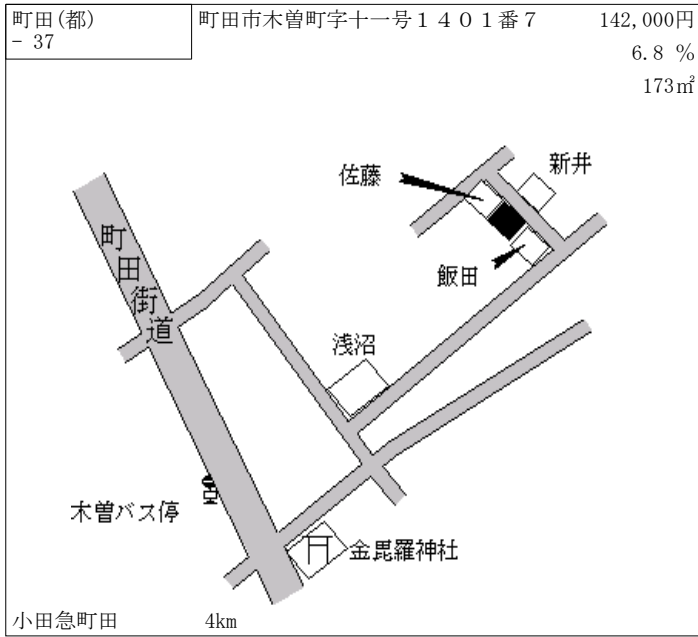

| | | |
|--------------|-------------------|-------------------------|
| 町田(都) 3-2 | 町田市野津田町字本村625番外2筆 | 29,000円 0.0% 898㎡ |
|--------------|-------------------|-------------------------|

小田急鶴川 3.6km

| | | |
|--------------|---|----------------------------|
| 町田(都) 5-1 | 町田市森野一丁目1378番3 「森野1-37-11」 フラワー吉田ビル | 1,040,000円 7.2% 166㎡ |
|--------------|---|----------------------------|

小田急町田 150m

| | | |
|--------------|-----------------|--------------------------|
| 町田(都) 5-2 | 町田市相原町字吉川1234番5 | 159,000円 5.3% 116㎡ |
|--------------|-----------------|--------------------------|

東日本相原 350m

| | | |
|--------------|--|---------------------------|
| 町田(都) 5-3 | 町田市原町田四丁目131番2 「原町田4-16-21」 キムラヤビル | 360,000円 14.3% 408㎡ |
|--------------|--|---------------------------|

東日本町田 670m

| | | |
|--------------|---------------------------------------|---------------------------|
| 町田(都) 5-4 | 町田市森野二丁目818番2 「森野2-27-12」 高成田ビル | 356,000円 14.8% 149㎡ |
|--------------|---------------------------------------|---------------------------|

小田急町田 850m

| | | |
|--------------|--------------------------|--------------------------|
| 町田(都) 5-5 | 町田市南成瀬一丁目8番13 サンライトビル | 277,000円 6.9% 319㎡ |
|--------------|--------------------------|--------------------------|

東日本成瀬 250m

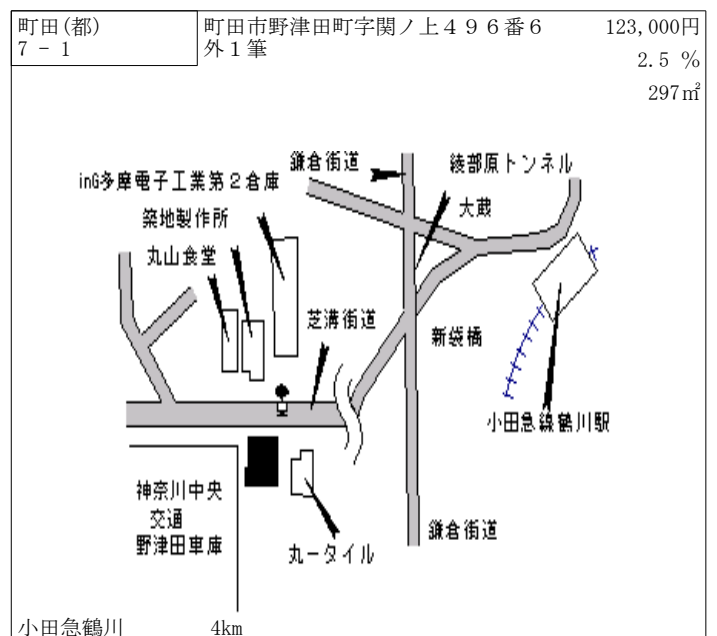
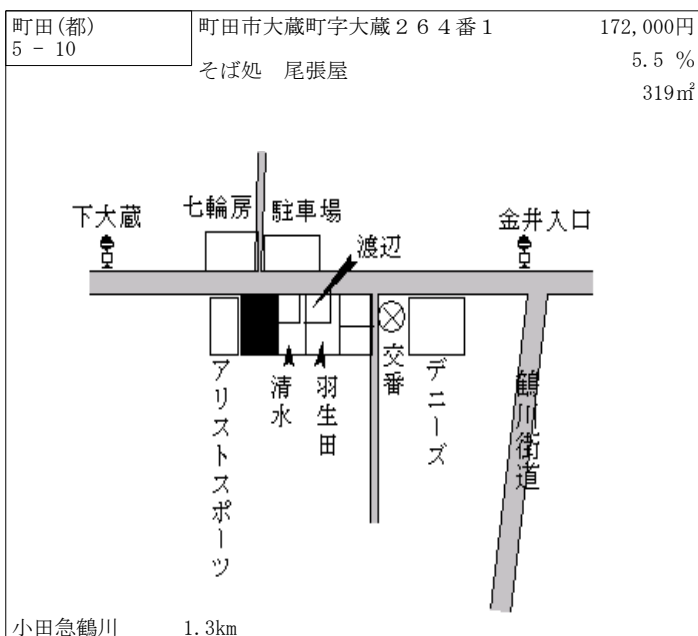
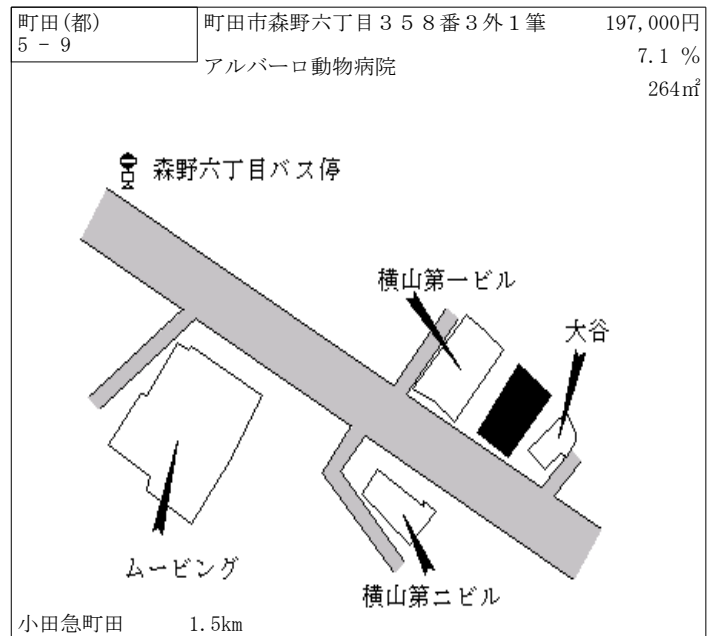
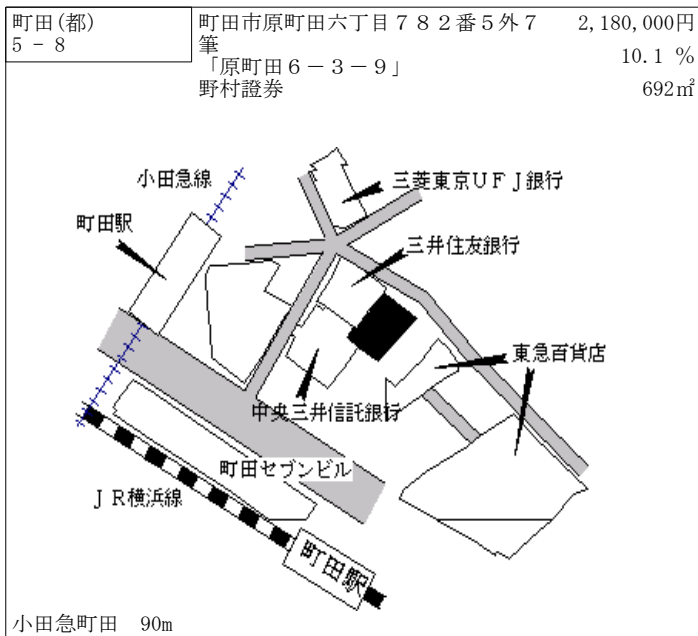
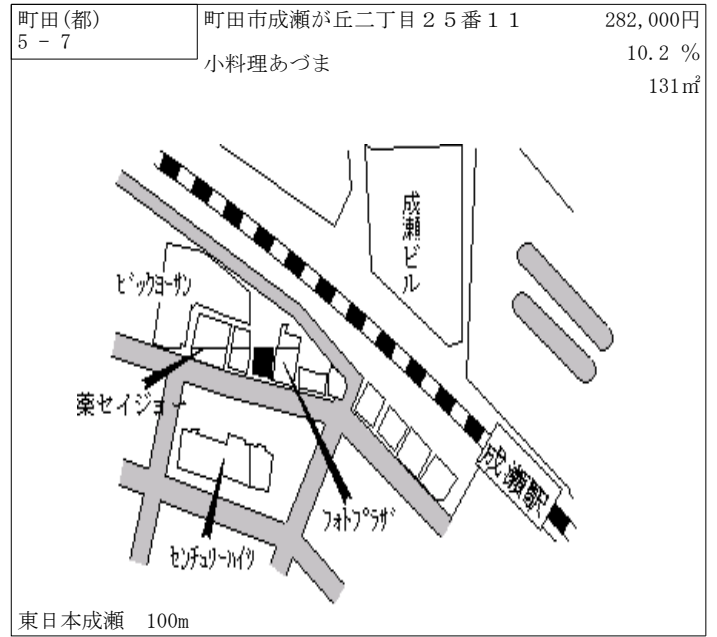
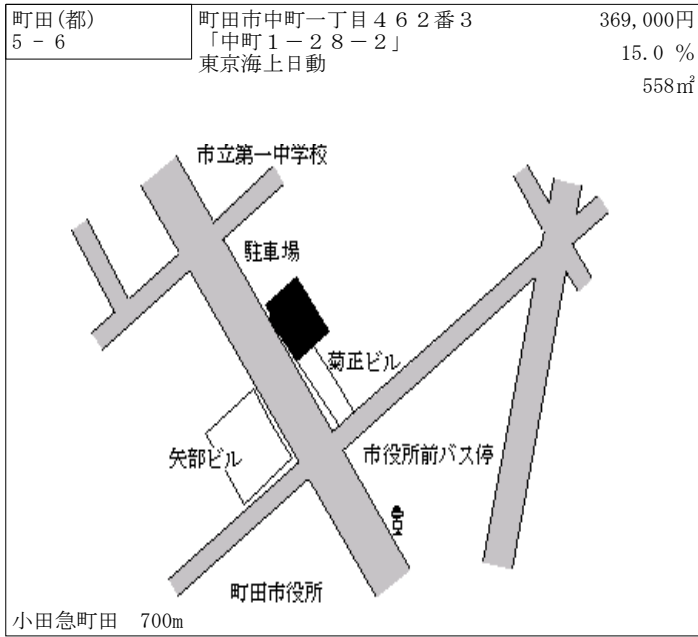

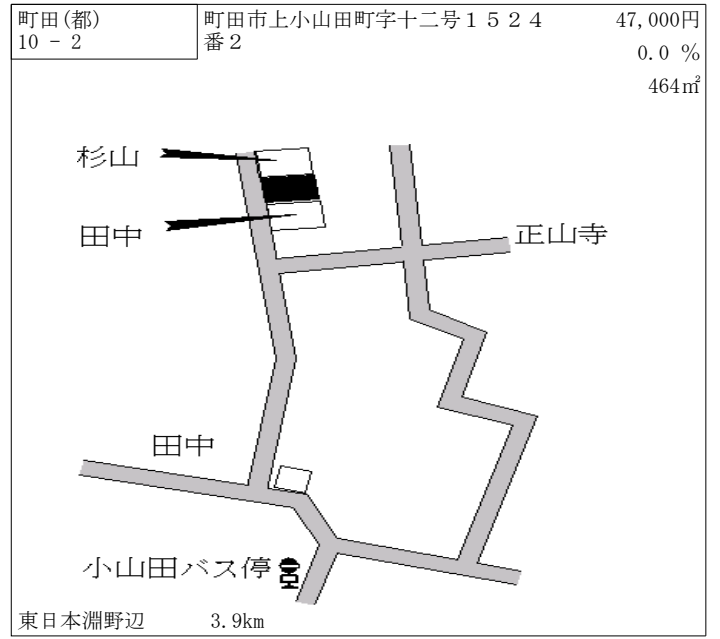
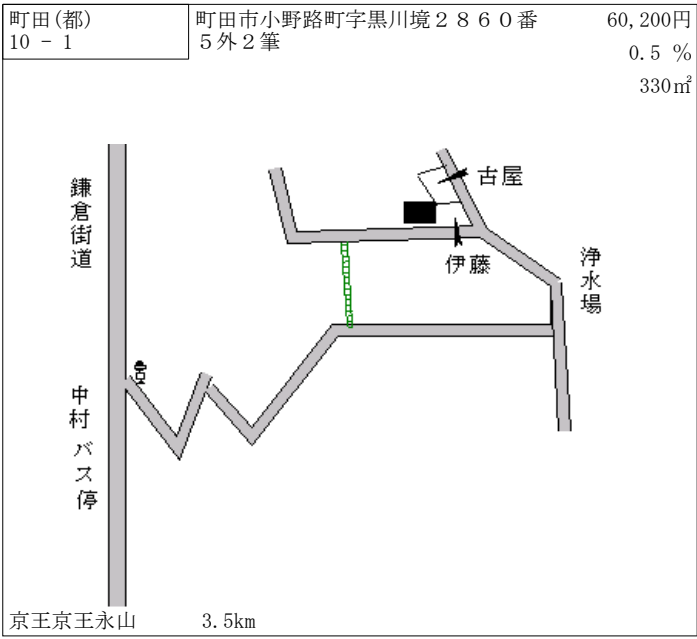

| | | |
|---------------|---------------------------------|---------------------------|
| 小金井(都) - 1 | 小金井市前原町三丁目1503番8 「前原町3-20-9」 | 330,000円 9.3 % 220㎡ |
|---------------|---------------------------------|---------------------------|

東日本武蔵小金井 900m

| | | |
|---------------|----------------------------------|---------------------------|
| 小金井(都) - 2 | 小金井市貫井南町三丁目548番9 「貫井南町3-3-21」 | 303,000円 8.2 % 188㎡ |
|---------------|----------------------------------|---------------------------|

東日本武蔵小金井 1.2km

| | | |
|---------------|-------------------------------|----------------------------|
| 小金井(都) - 3 | 小金井市緑町四丁目2935番23 「緑町4-7-4」 | 352,000円 12.5 % 223㎡ |
|---------------|-------------------------------|----------------------------|

東日本武蔵小金井 900m

| | | |
|---------------|-------------------------------|----------------------------|
| 小金井(都) - 4 | 小金井市中町四丁目1355番3 「中町4-8-17」 | 337,000円 12.3 % 138㎡ |
|---------------|-------------------------------|----------------------------|

武蔵小金井 900m

| | | |
|---------------|----------------------------------|---------------------------|
| 小金井(都) - 5 | 小金井市前原町二丁目1291番2 「前原町2-21-13」 | 315,000円 8.6 % 206㎡ |
|---------------|----------------------------------|---------------------------|

東日本武蔵小金井 1.3km

| | | |
|---------------|---------------------------------|---------------------------|
| 小金井(都) - 6 | 小金井市梶野町二丁目219番12 「梶野町2-4-17」 | 330,000円 9.3 % 150㎡ |
|---------------|---------------------------------|---------------------------|

東日本東小金井 1km

| | | |
|---------------|----------------------------------|--------------------------|
| 小金井(都) - 7 | 小金井市前原町四丁目685番35 「前原町4-15-10」 | 283,000円 9.7% 145㎡ |
|---------------|----------------------------------|--------------------------|

東日本武蔵小金井 1.4km

| | | |
|---------------|----------------------------------|--------------------------|
| 小金井(都) - 8 | 小金井市貫井北町三丁目943番2 「貫井北町3-16-3」 | 316,000円 9.0% 235㎡ |
|---------------|----------------------------------|--------------------------|

東日本武蔵小金井 1.7km

| | | |
|---------------|--------------------------------|---------------------------|
| 小金井(都) - 9 | 小金井市中町三丁目2129番7 「中町3-14-15」 | 360,000円 12.5% 181㎡ |
|---------------|--------------------------------|---------------------------|

東日本武蔵小金井 900m

| | | |
|---------------|---|-----------------------------|
| 小金井(都) 5-1 | 小金井市本町一丁目1863番27 外1筆 「本町1-18-7」 エイブル武蔵小金井店 | 1,060,000円 14.6% 187㎡ |
|---------------|---|-----------------------------|

東日本武蔵小金井 90m

| | | |
|---------------|---|---------------------------|
| 小金井(都) 5-2 | 小金井市本町三丁目2591番14 外4筆 「本町3-8-6」 コトニアル木下 | 470,000円 16.9% 230㎡ |
|---------------|---|---------------------------|

東日本武蔵小金井 560m

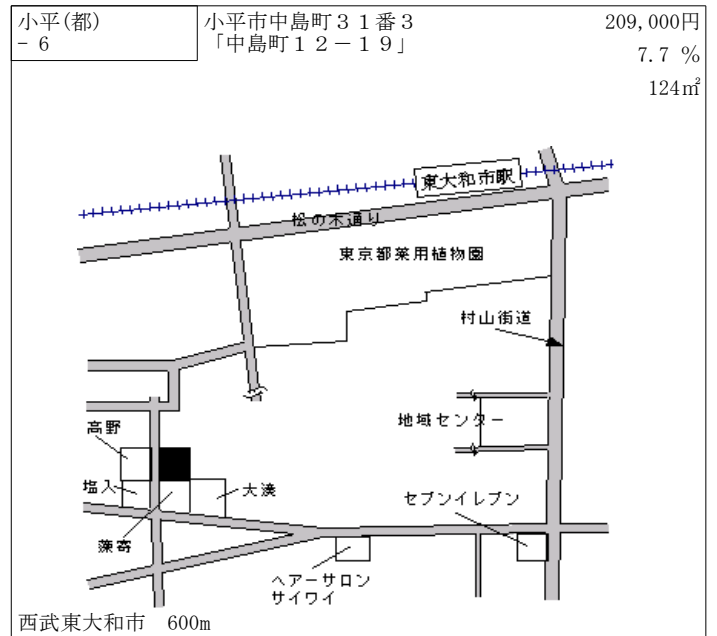
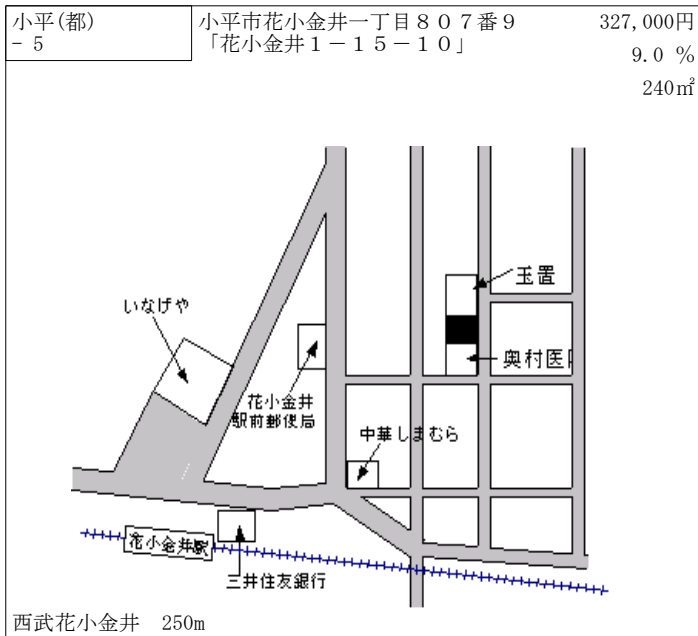
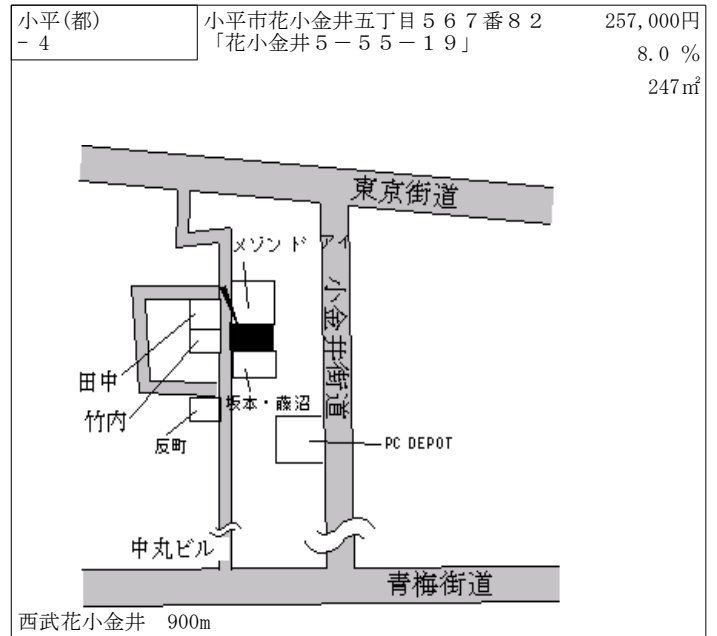
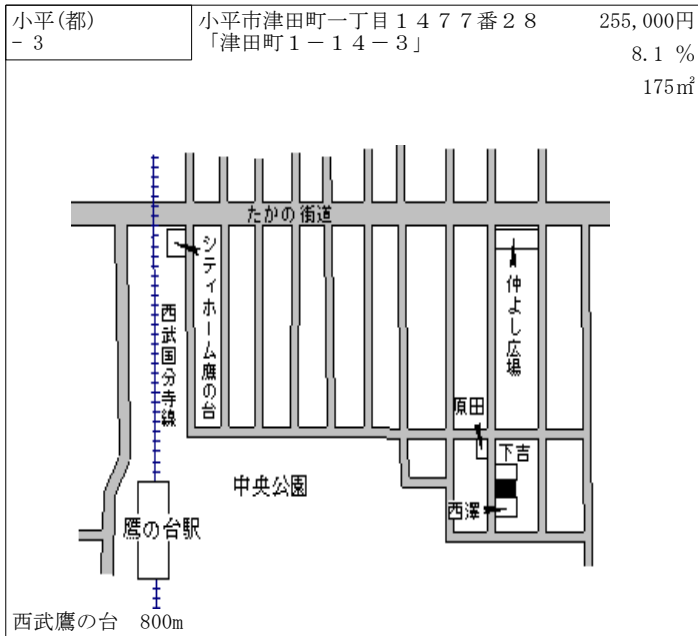
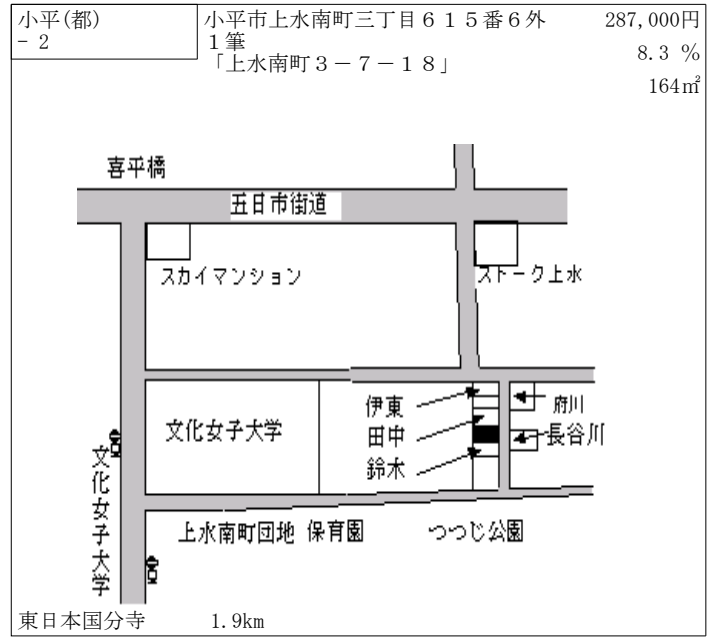
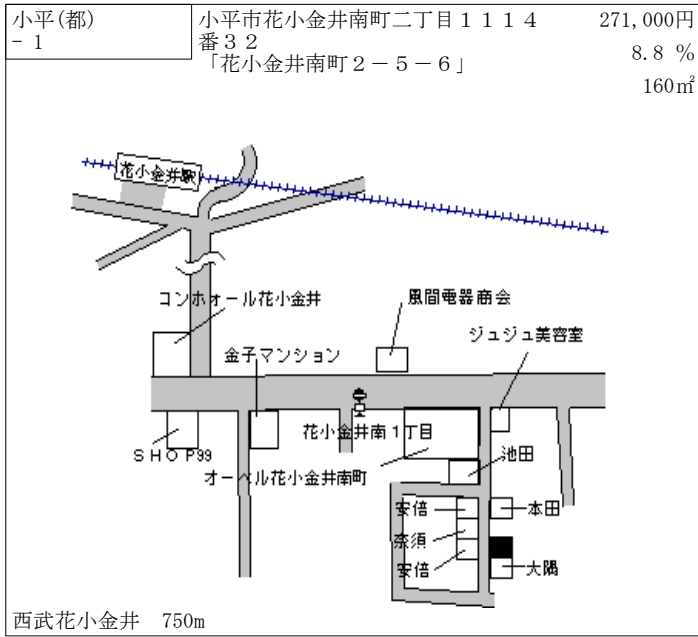

| | | |
|--------------|----------------|---------------------------|
| 小平(都) - 7 | 小平市大沼町二丁目477番6 | 216,000円 6.9 % 143㎡ |
|--------------|----------------|---------------------------|

西武小平 1.3km

| | | |
|--------------|-------------------------------|---------------------------|
| 小平(都) - 8 | 小平市美園町三丁目339番2 「美園町3-9-17」 | 275,000円 8.7 % 178㎡ |
|--------------|-------------------------------|---------------------------|

西武小平 200m

| | | |
|--------------|--|---------------------------|
| 小平(都) - 9 | 小平市学園東町一丁目53番56外 1筆 「学園東町1-8-17」 | 285,000円 8.8 % 132㎡ |
|--------------|--|---------------------------|

西武一橋学園 450m

| | | |
|---------------|---|---------------------------|
| 小平(都) - 10 | 小平市学園西町三丁目1633番2 6外1筆 「学園西町3-21-22」 | 281,000円 8.5 % 232㎡ |
|---------------|---|---------------------------|

西武一橋学園 700m

| | | |
|---------------|---------------------------------------|---------------------------|
| 小平(都) - 11 | 小平市上水本町一丁目1300番1 5 「上水本町1-18-9」 | 251,000円 8.2 % 116㎡ |
|---------------|---------------------------------------|---------------------------|

西武鷹の台 400m

| | | |
|---------------|------------|---------------------------|
| 小平(都) - 12 | 小平市仲町652番4 | 264,000円 7.8 % 165㎡ |
|---------------|------------|---------------------------|

西武青梅街道 400m

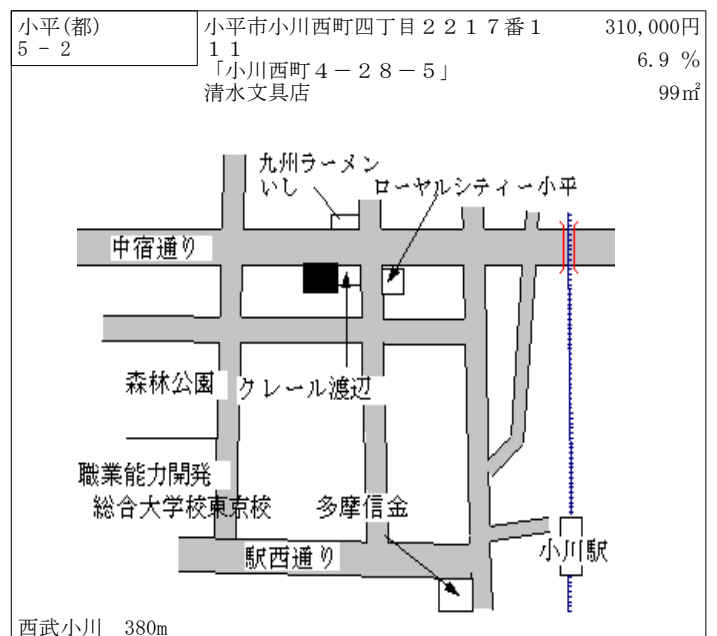
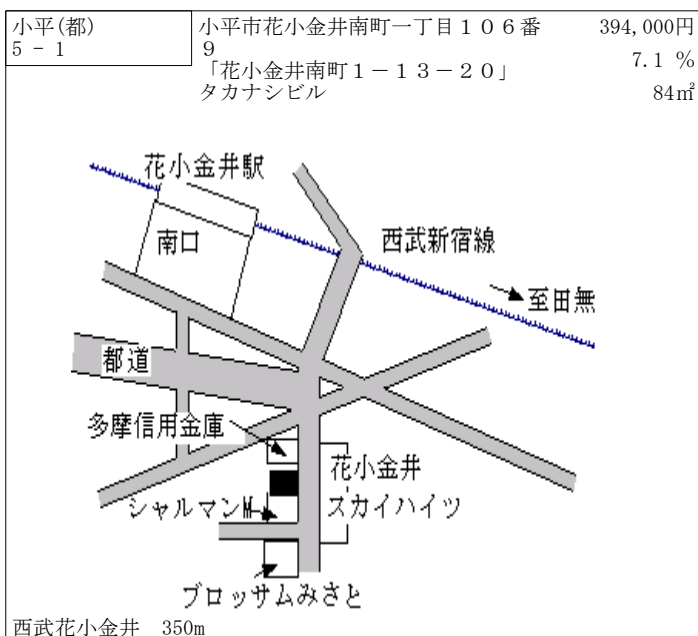
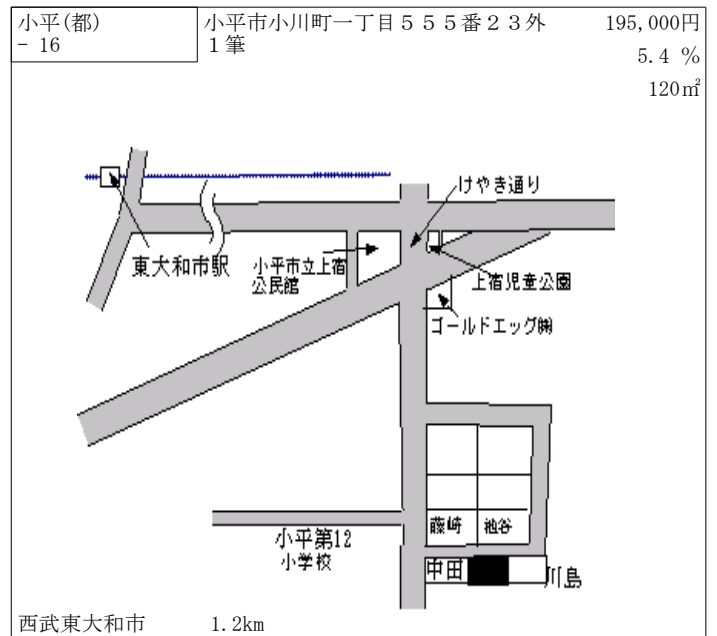
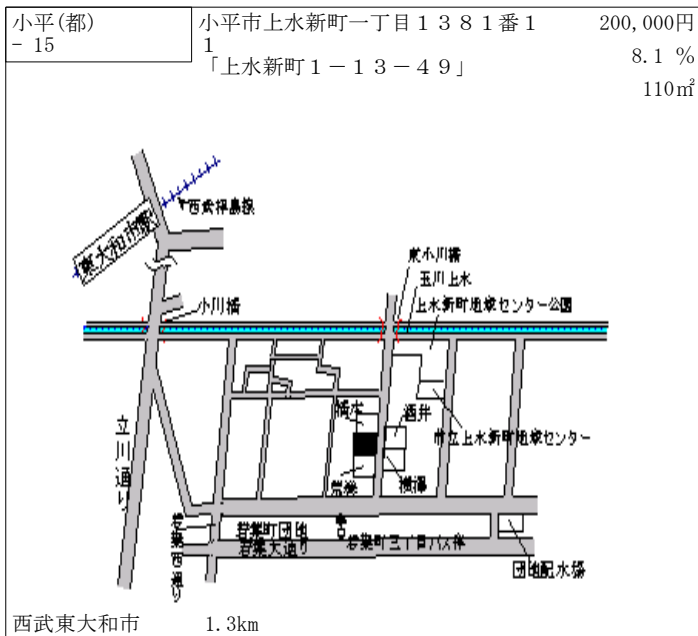
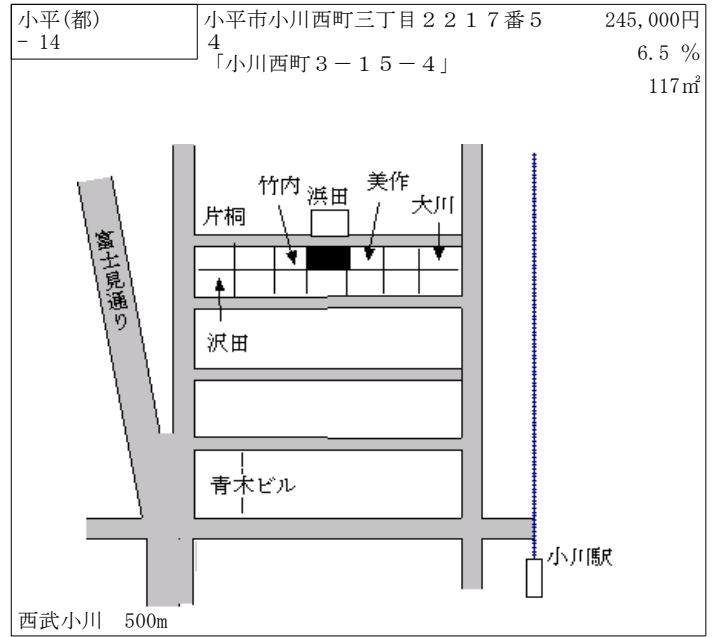
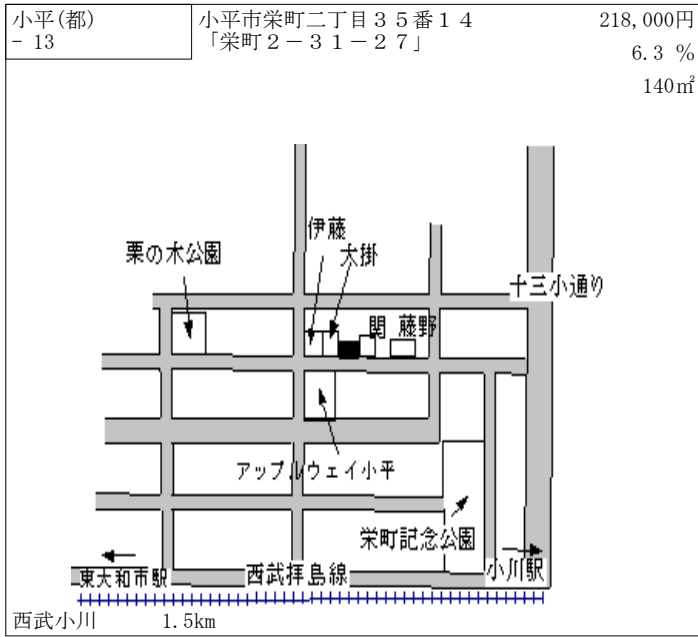

| | | |
|--------------|--|---------------------------|
| 小平(都) 5-3 | 小平市学園西町一丁目1231番2 外2筆 「学園西町1-21-17」 島崎ビル | 359,000円 6.8 % 131㎡ |
|--------------|--|---------------------------|

西武一橋学園 180m

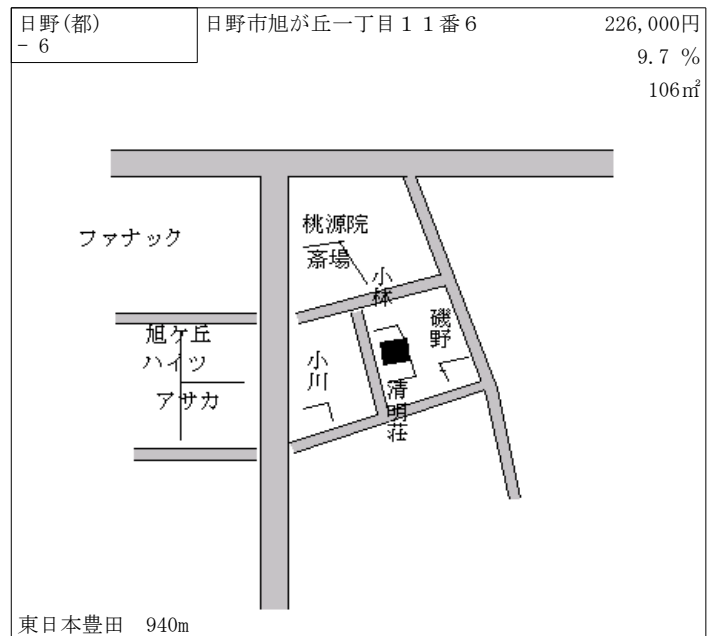
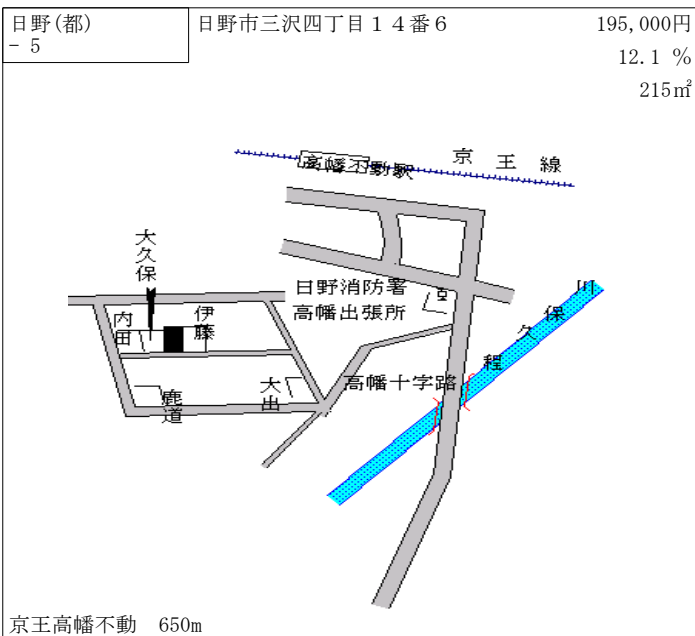
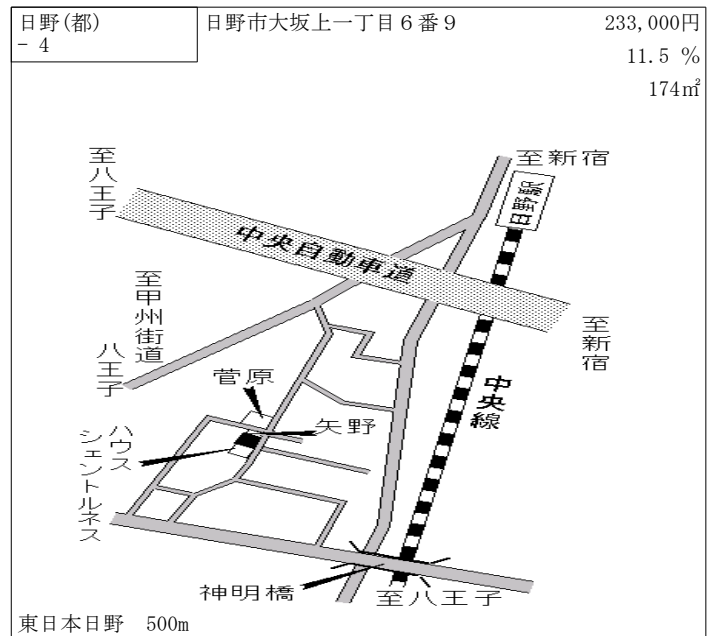
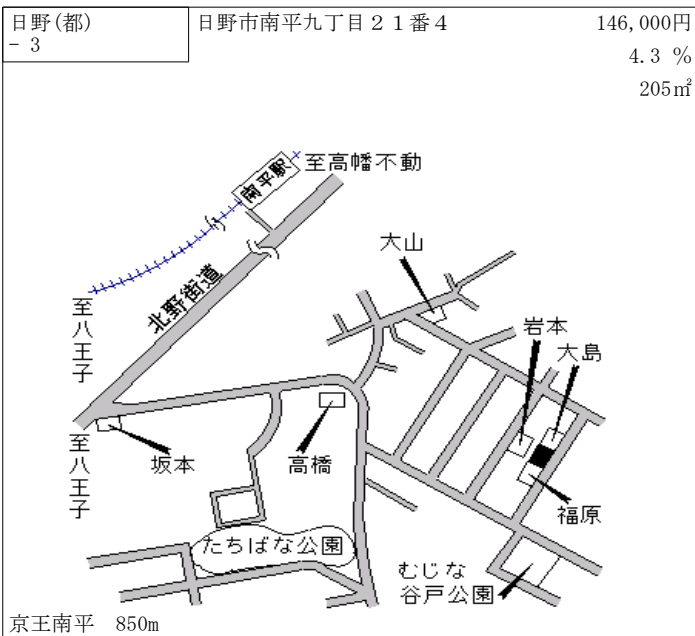
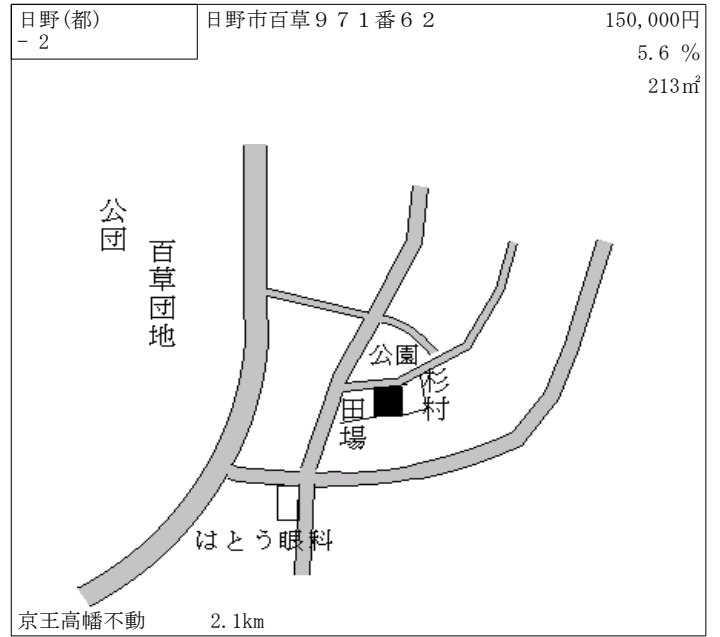
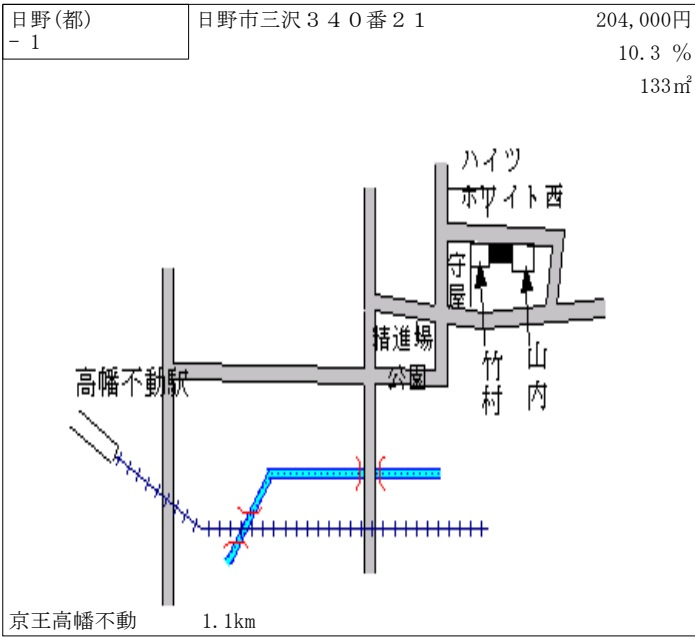

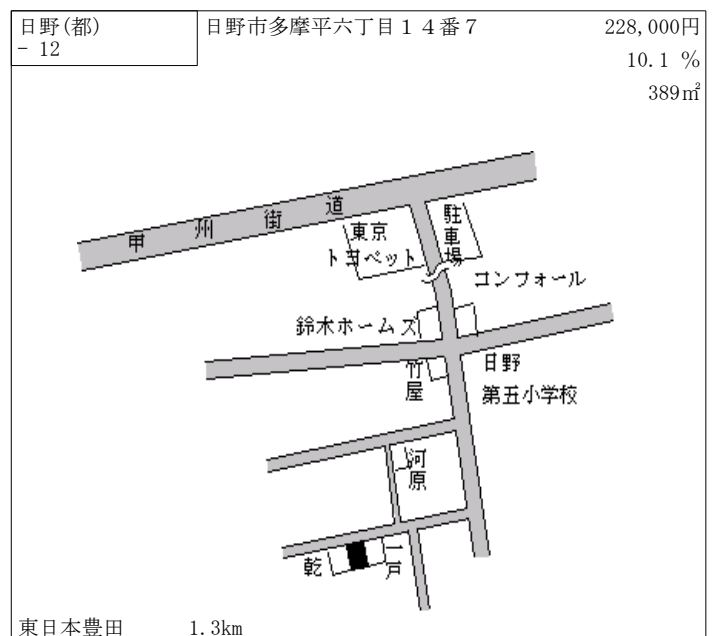
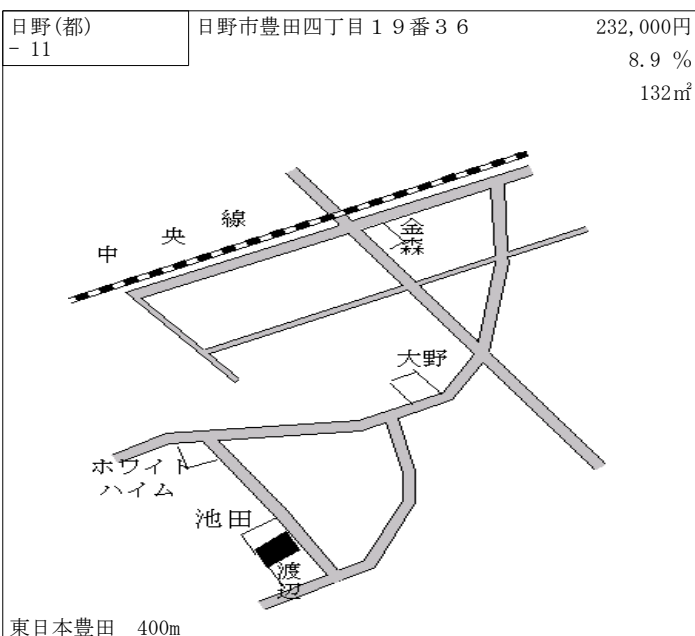
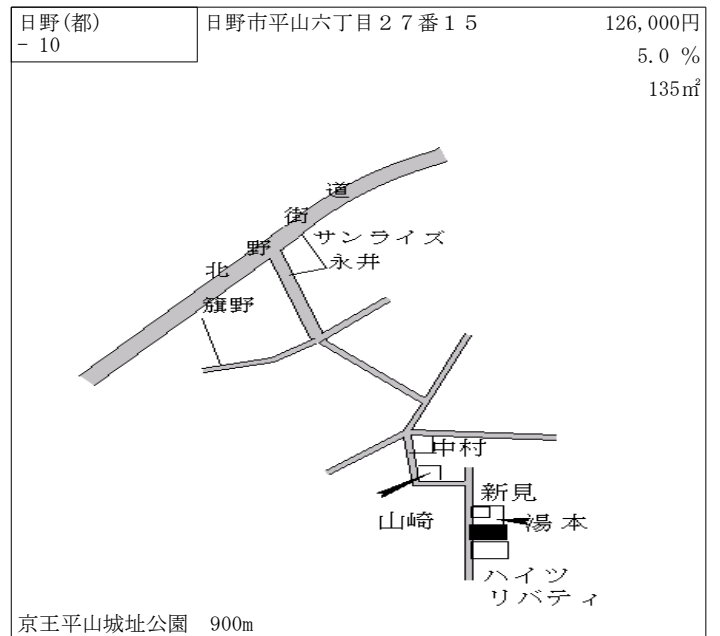
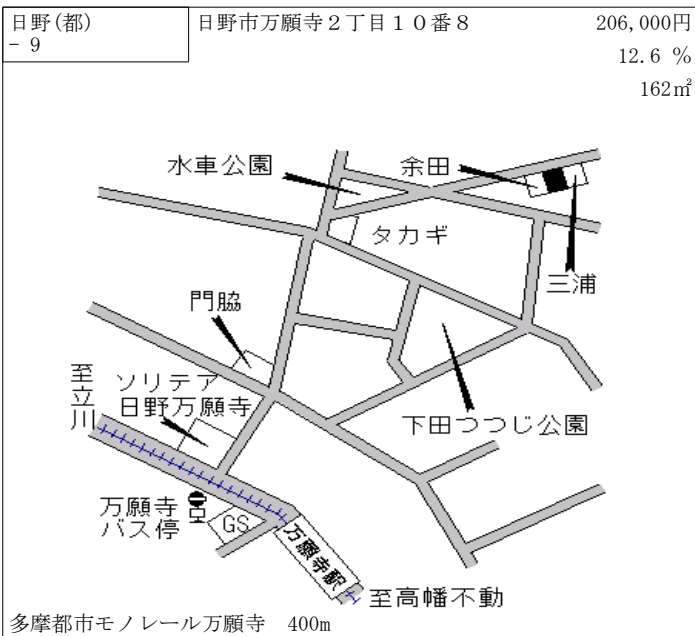
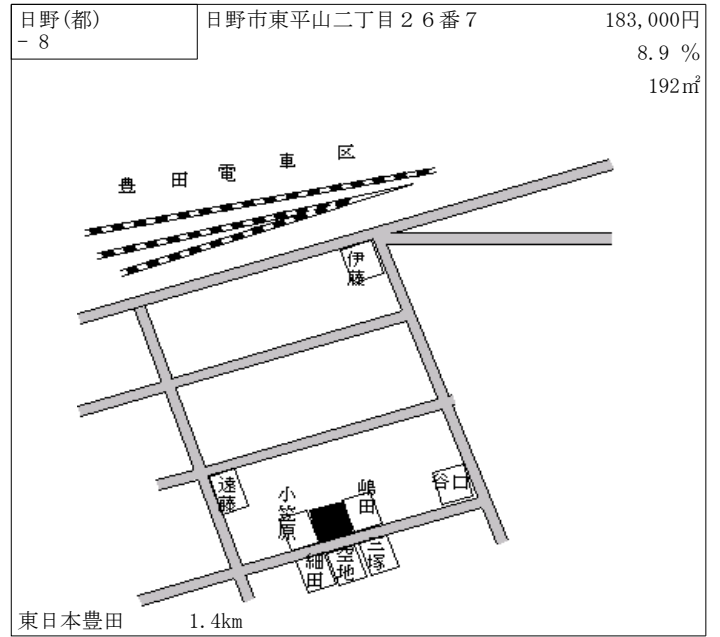
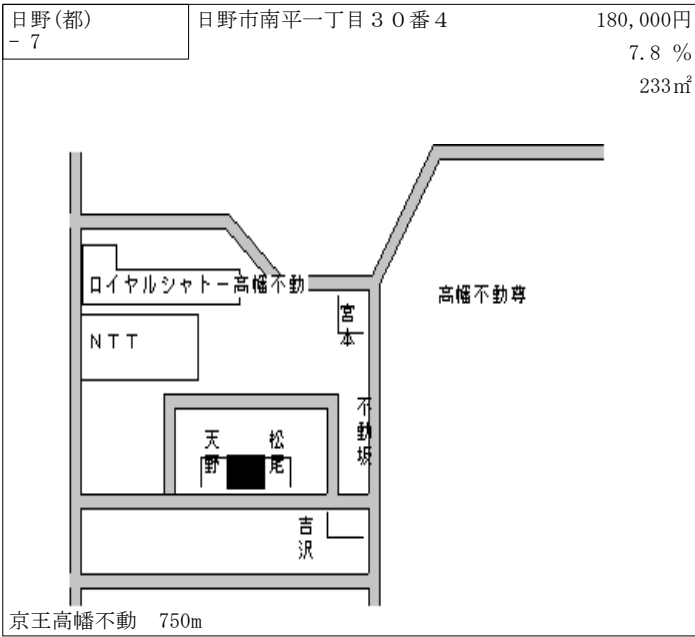

| | | |
|---------------|--------------------------|---------------------------|
| 日野(都) - 13 | 日野市栄町四丁目 1 1 番 1 0 外 1 筆 | 198,000円 8.2 % 165㎡ |
|---------------|--------------------------|---------------------------|

東日本日野 800m

| | | |
|---------------|---------------------------|----------------------------|
| 日野(都) - 14 | 日野市大字日野 1 4 2 0 番 4 外 3 筆 | 202,000円 10.4 % 130㎡ |
|---------------|---------------------------|----------------------------|

多摩都市モノレール甲州街道 350m

| | | |
|---------------|------------------|---------------------------|
| 日野(都) - 15 | 日野市南平二丁目 2 6 番 3 | 162,000円 5.2 % 173㎡ |
|---------------|------------------|---------------------------|

京王南平 1.1km

| | | |
|---------------|----------------|----------------------------|
| 日野(都) - 16 | 日野市神明三丁目 5 番 8 | 242,000円 10.0 % 244㎡ |
|---------------|----------------|----------------------------|

東日本日野 800m

| | | |
|----------------|--------------------------|---------------------------|
| 日野(都) 5 - 1 | 日野市日野本町三丁目 1 1 番 9 外 1 筆 | 480,000円 7.9 % 195㎡ |
|----------------|--------------------------|---------------------------|

中村興産ビル

東日本日野 駅近接

| | | |
|----------------|------------------|--------------------------|
| 日野(都) 5 - 2 | 日野市南平七丁目 6 番 4 1 | 296,000円 4.2 % 88㎡ |
|----------------|------------------|--------------------------|

信濃屋ビル

京王南平 80m

日野(都)
7-1

日野市万願寺三丁目51番10外2
筆

198,000円
285㎡

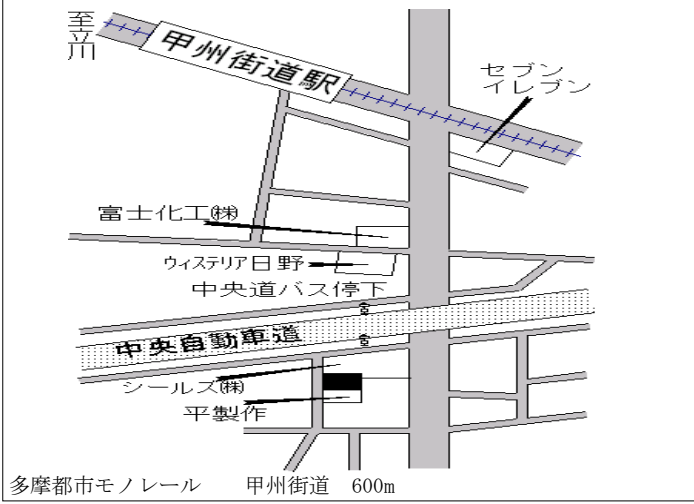

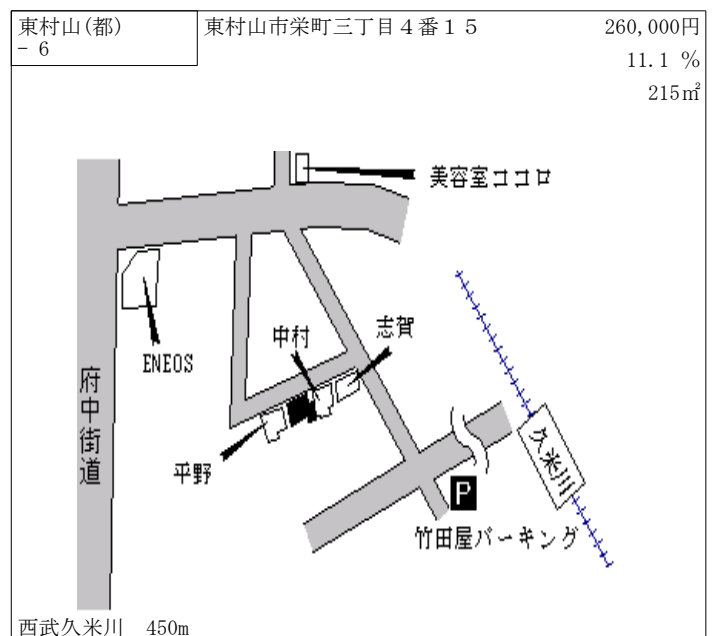
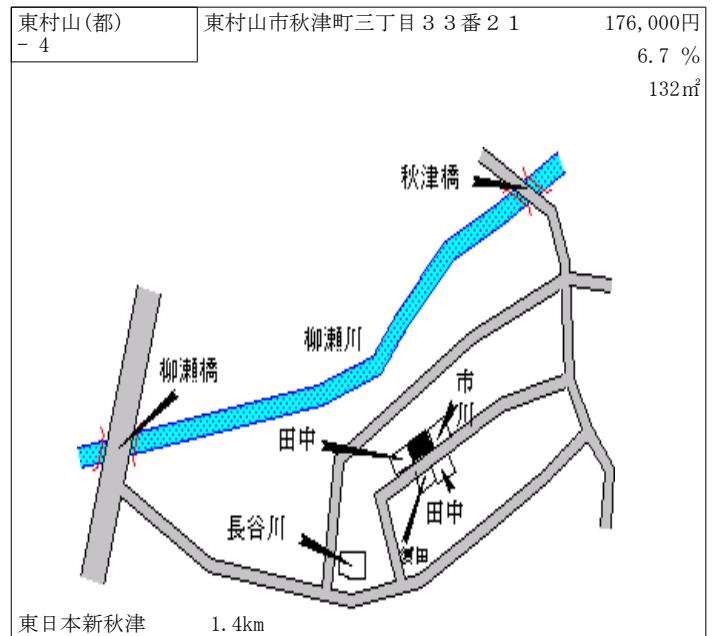
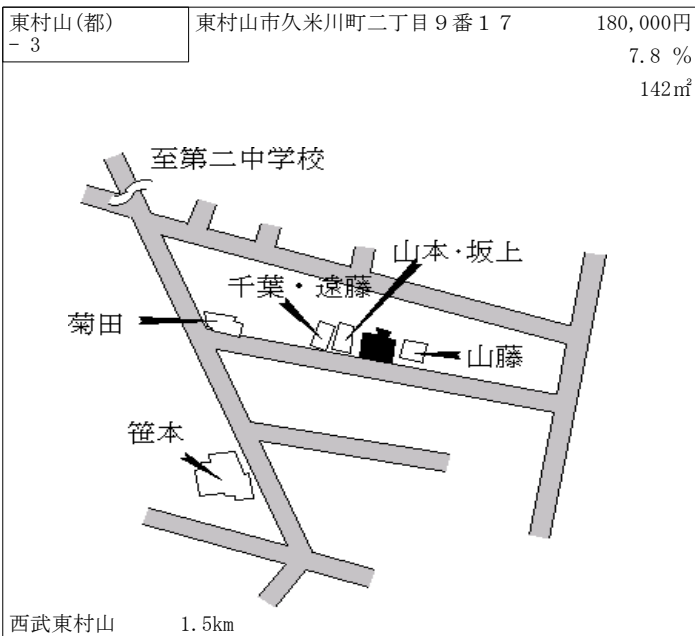
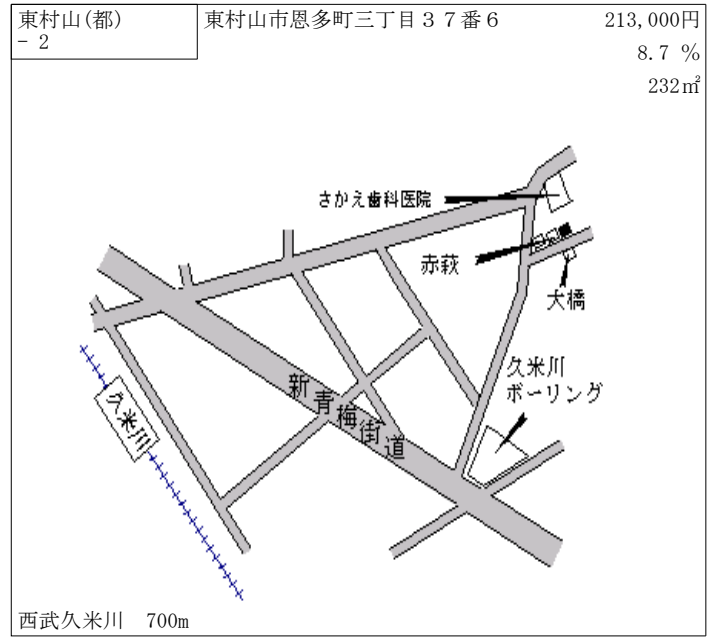
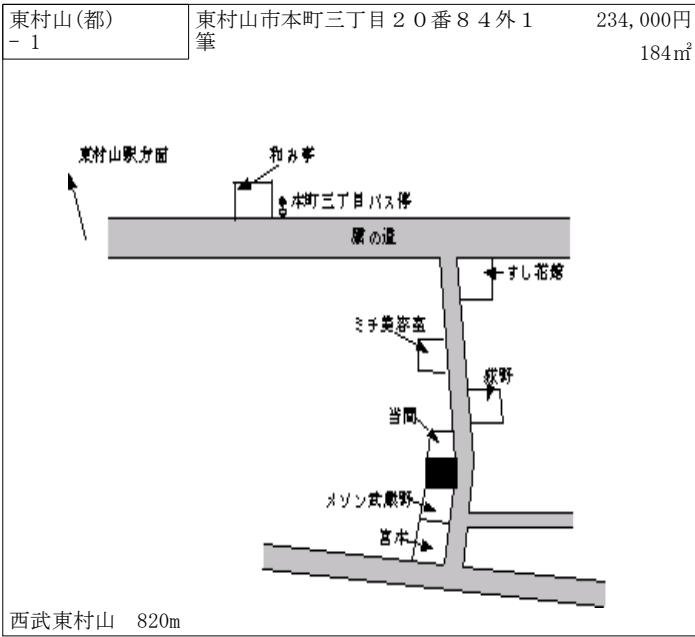

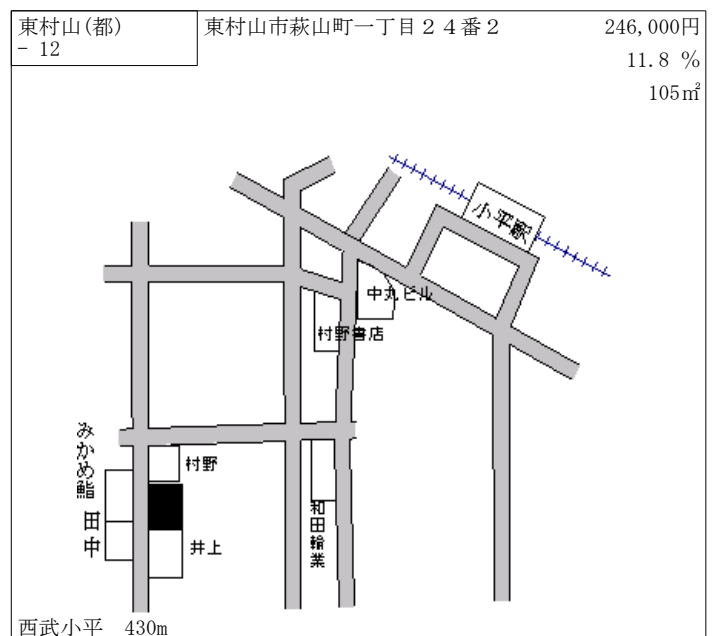
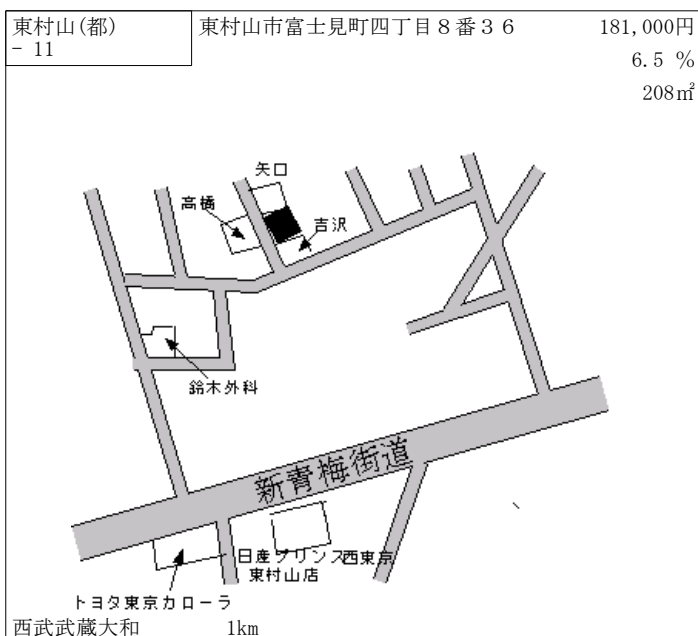
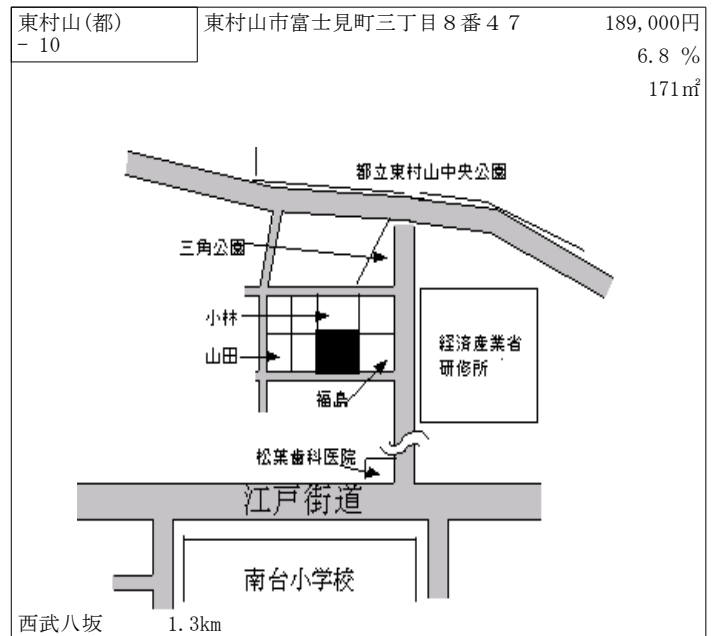
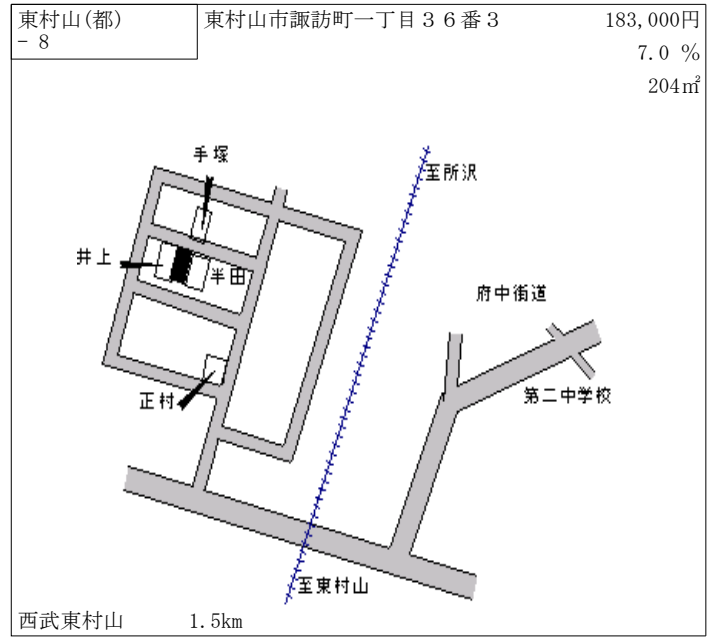
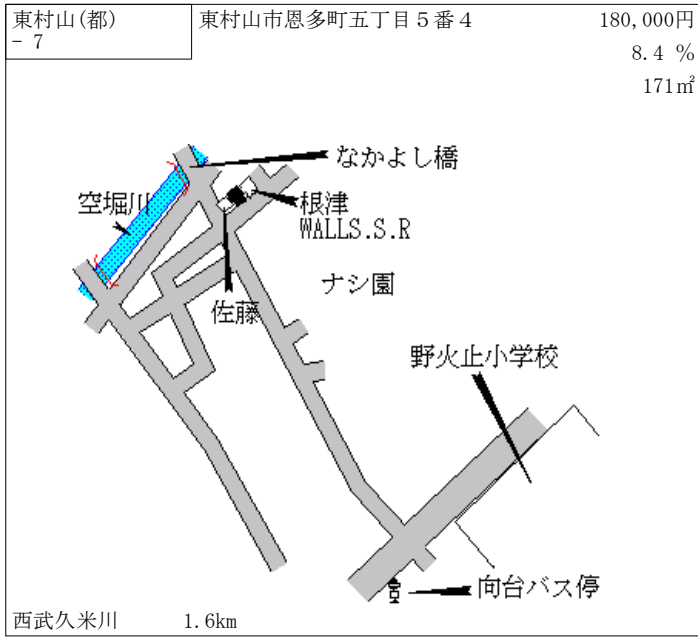

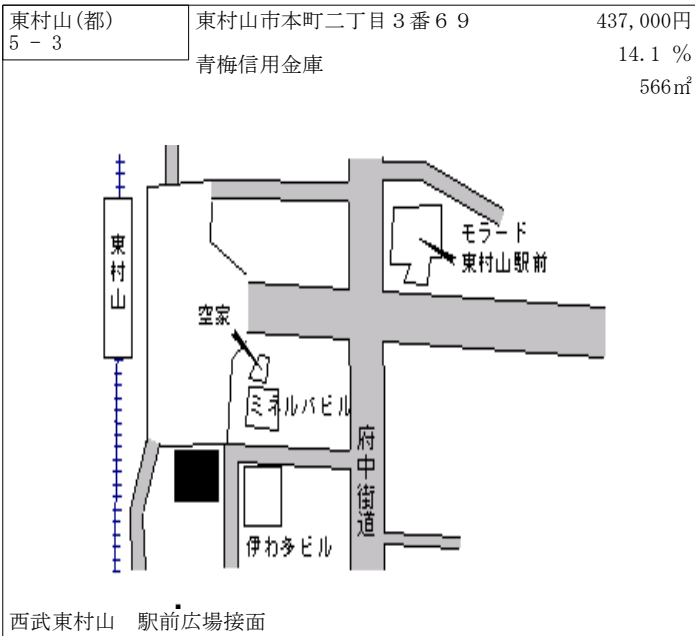
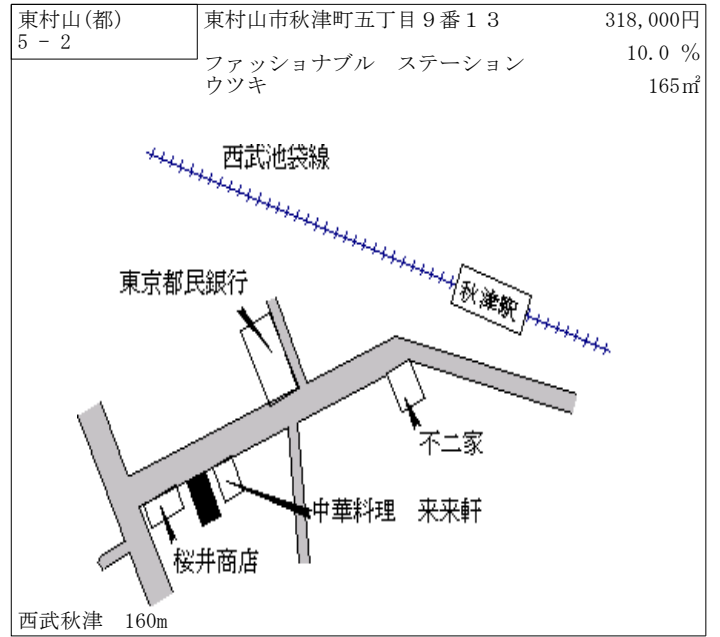
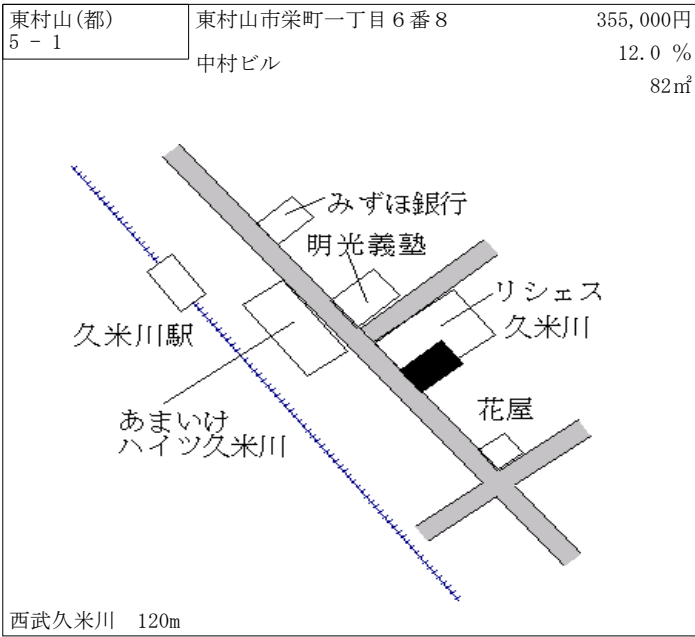

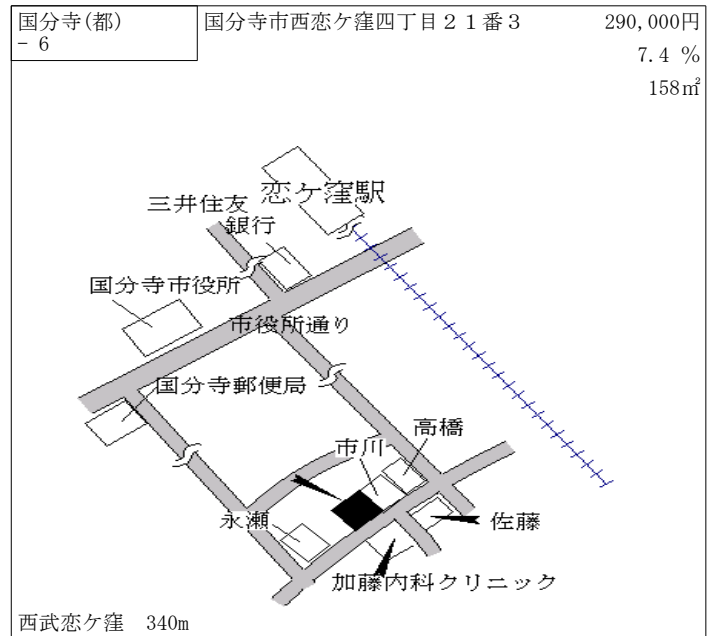
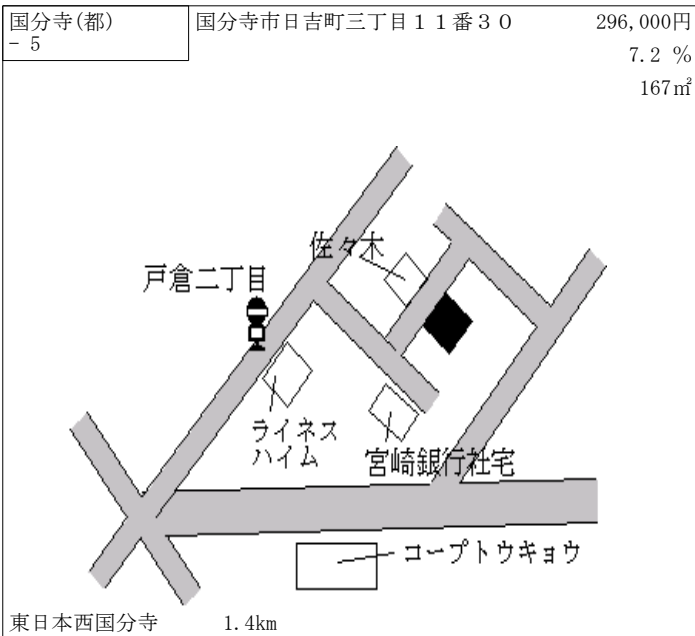
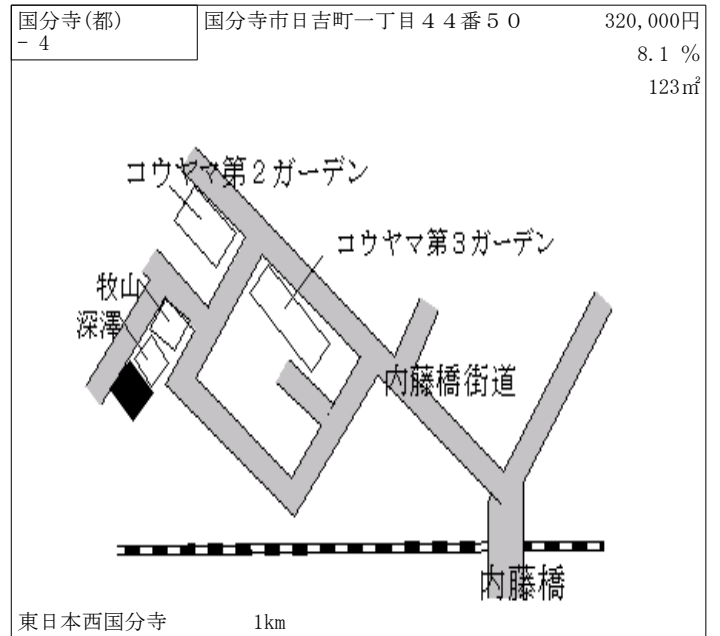
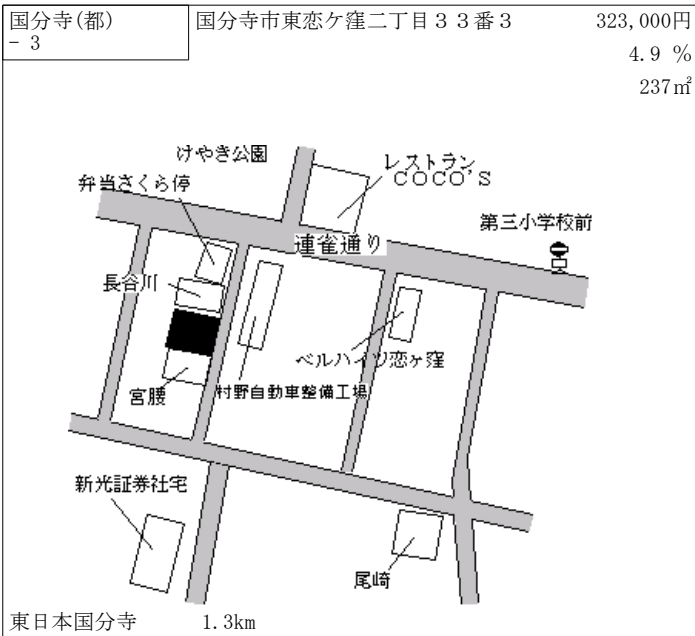
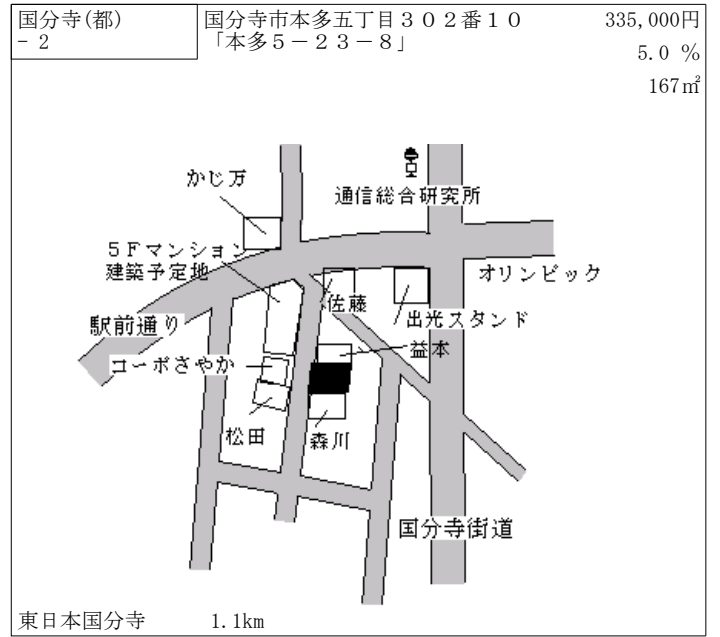
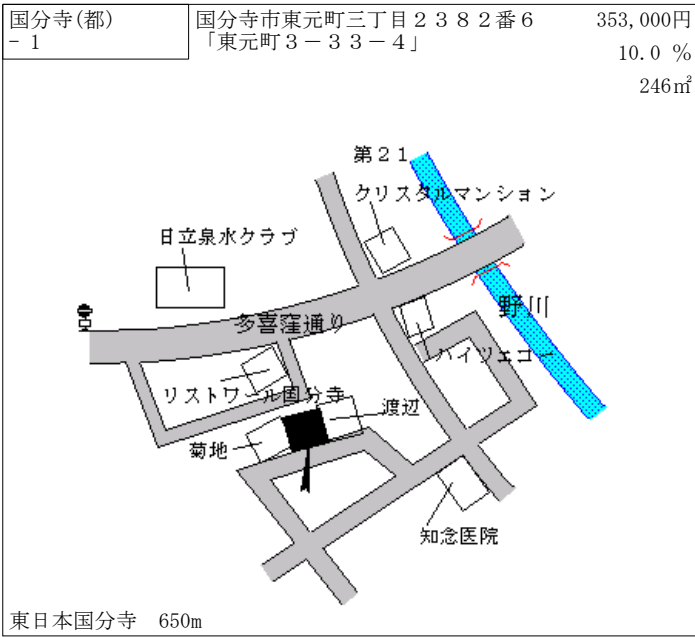

| | | |
|---------------|---------------|---------------------------|
| 国分寺(都) - 7 | 国分寺市戸倉二丁目7番15 | 295,000円 6.5 % 118㎡ |
|---------------|---------------|---------------------------|

西武恋ヶ窪 600m

| | | |
|---------------|---------------|---------------------------|
| 国分寺(都) - 8 | 国分寺市西町二丁目25番5 | 260,000円 8.3 % 213㎡ |
|---------------|---------------|---------------------------|

東日本国立 1.5km

| | | |
|---------------|---------------|---------------------------|
| 国分寺(都) - 9 | 国分寺市新町二丁目4番28 | 235,000円 6.8 % 150㎡ |
|---------------|---------------|---------------------------|

東日本国立 2.2km

| | | |
|-----------------|---------------------------------------|-----------------------------|
| 国分寺(都) 5 - 1 | 国分寺市本町二丁目334番14 「本町2-10-5」 近藤ビル | 1,290,000円 9.3 % 120㎡ |
|-----------------|---------------------------------------|-----------------------------|

東日本国分寺 70m

| | | |
|-----------------|--|-----------------------------|
| 国分寺(都) 5 - 2 | 国分寺市南町三丁目2700番32 「南町3-18-17」 森ビル | 1,150,000円 8.5 % 119㎡ |
|-----------------|--|-----------------------------|

東日本国分寺 駅前広場接面

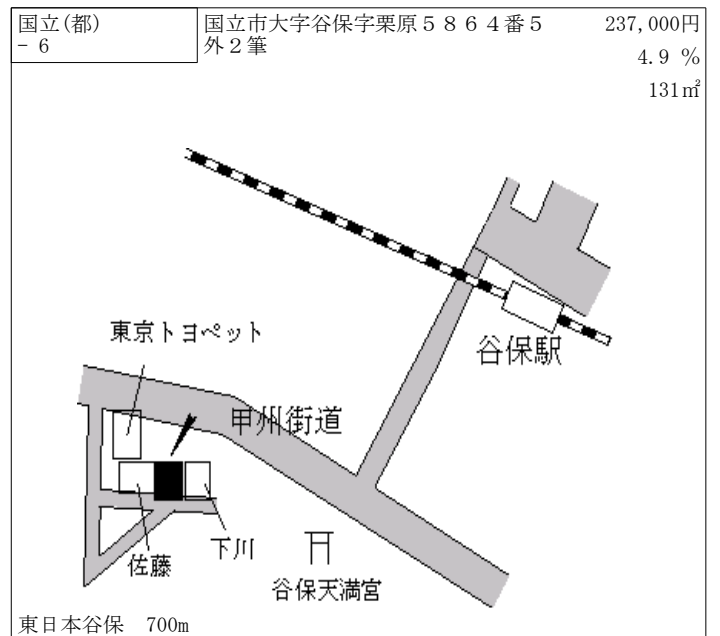
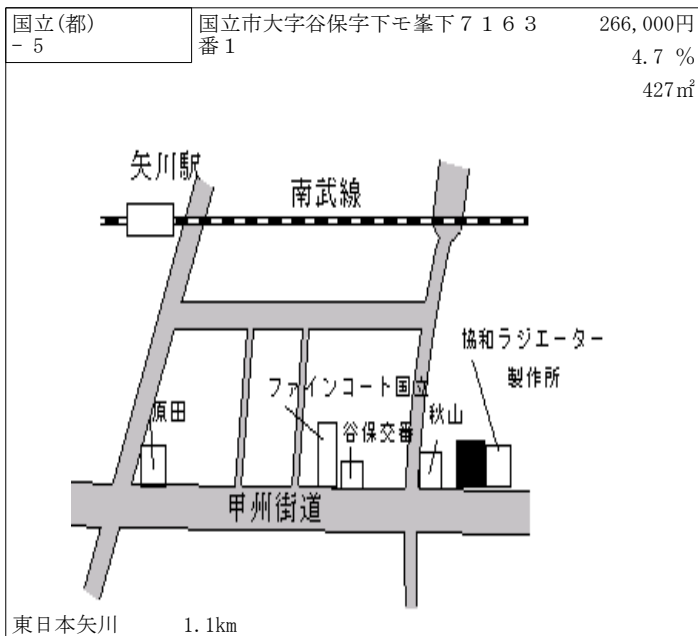
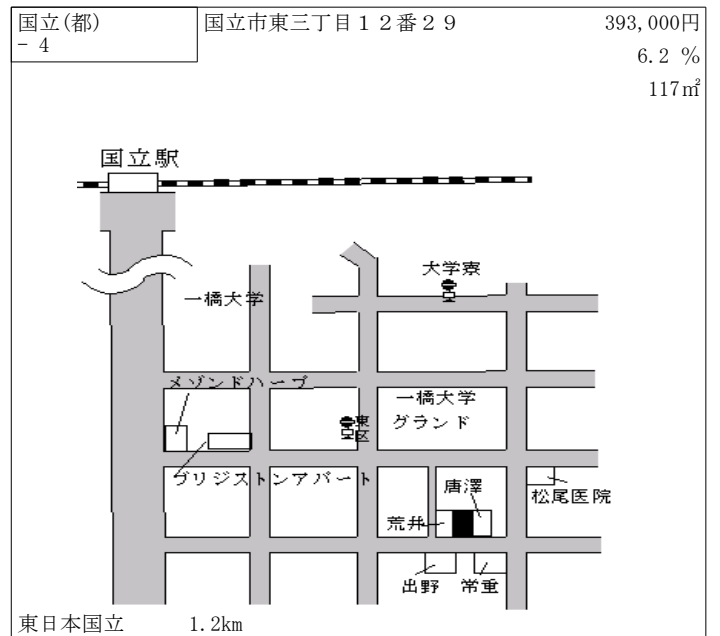
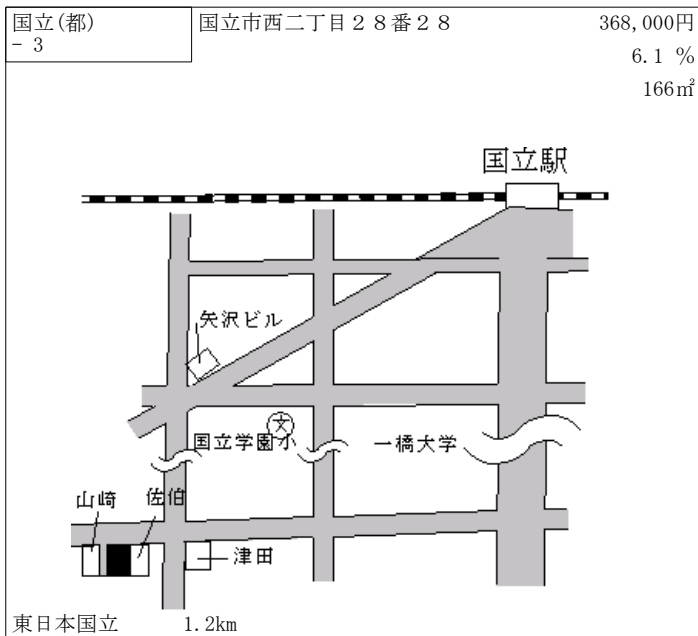
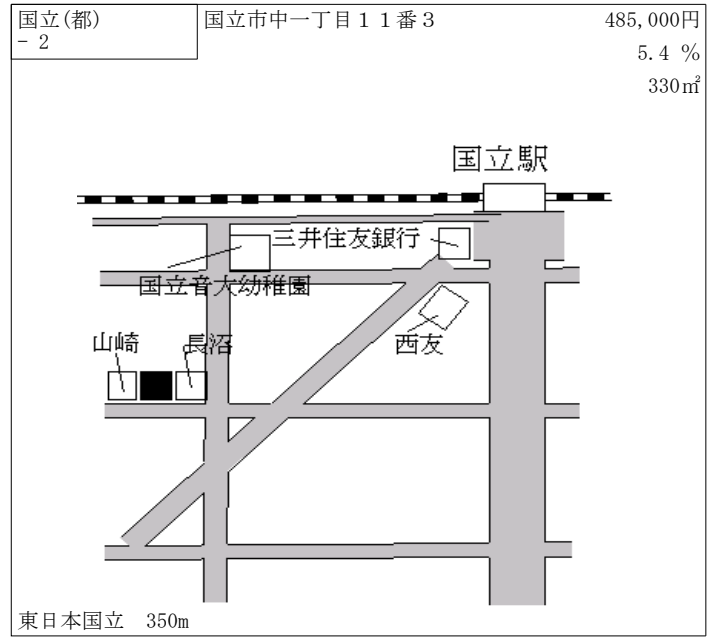
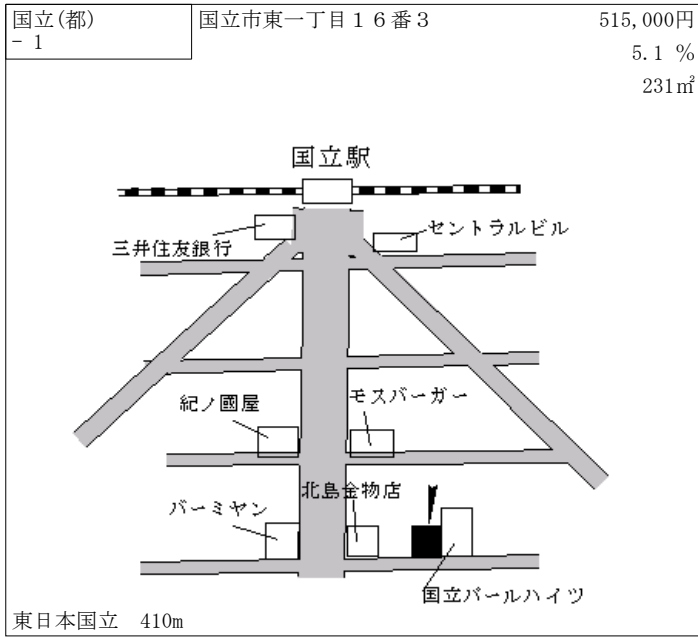

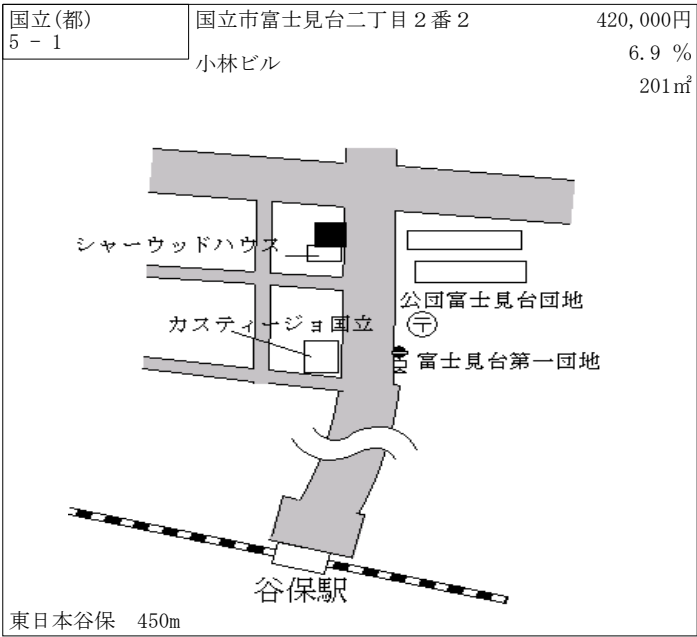

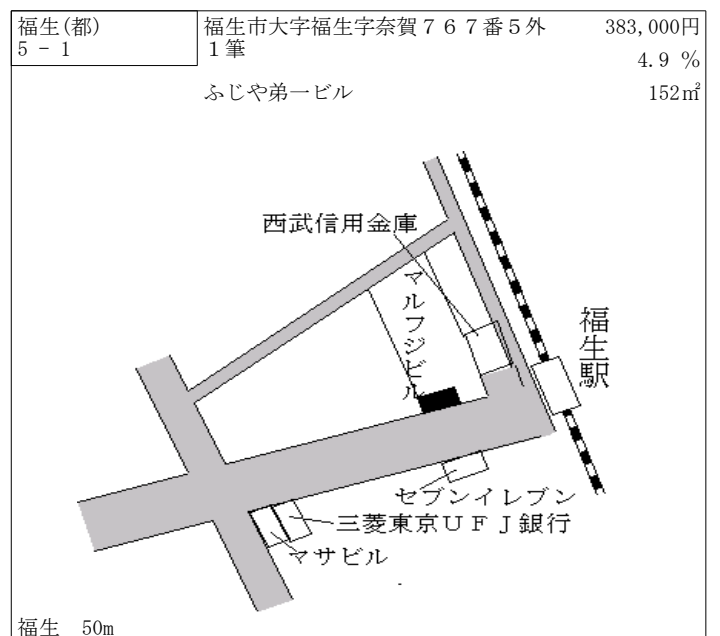
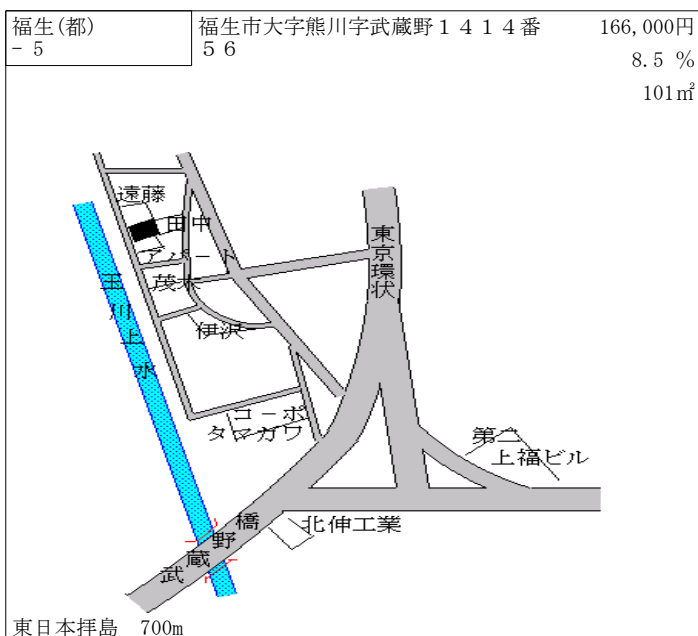
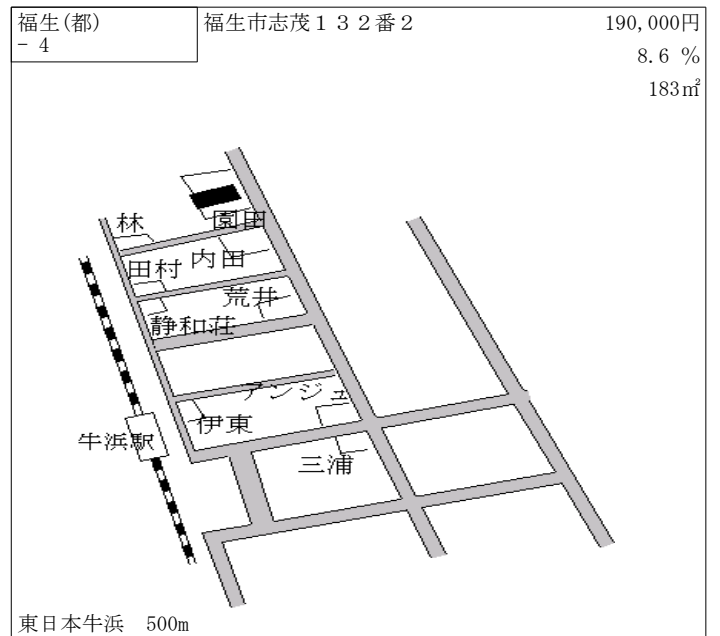
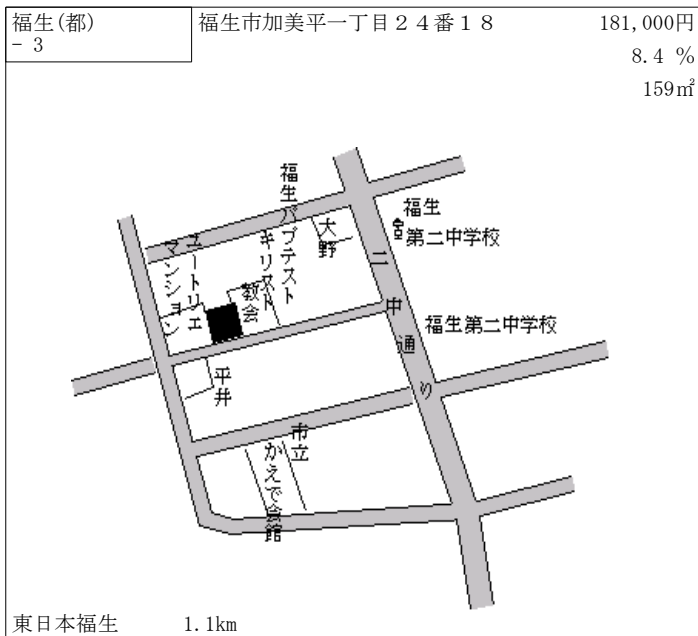
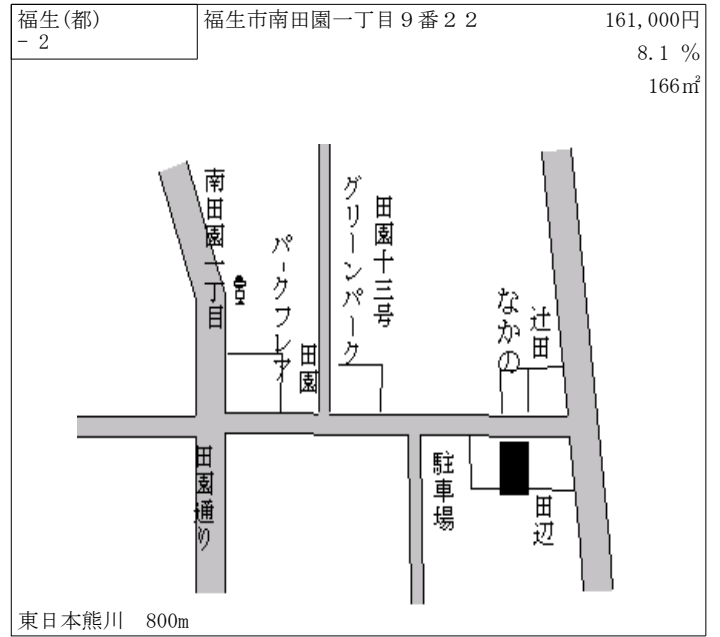
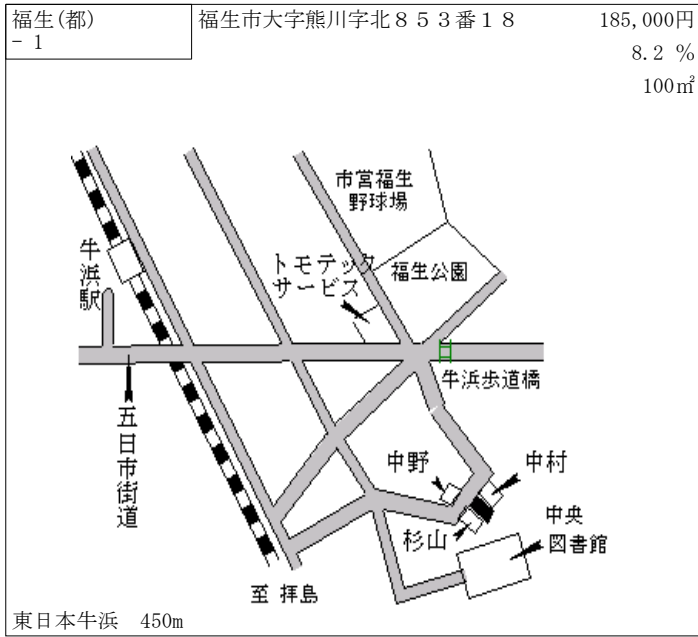

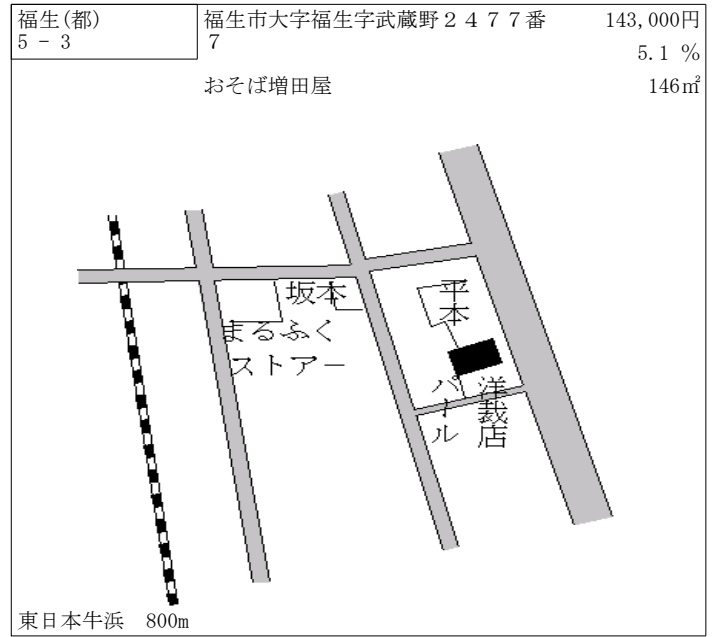
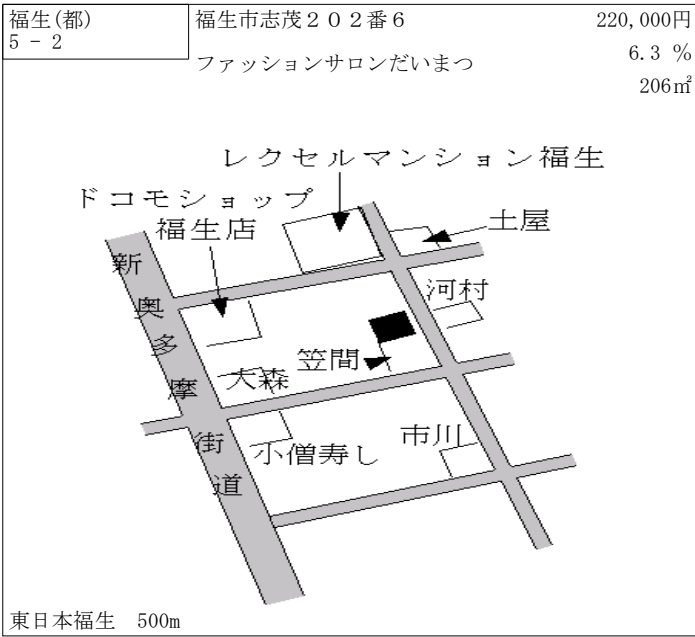

| | | |
|--------------|--|----------------------------|
| 狛江(都) - 1 | 狛江市岩戸北一丁目 1 1 7 0 番 1 5 「岩戸北 1-19-12」 | 355,000円 10.2 % 196㎡ |
|--------------|--|----------------------------|

小田急喜多見 730m

| | | |
|--------------|---|---------------------------|
| 狛江(都) - 2 | 狛江市和泉本町二丁目 1 2 4 8 番 1 「和泉本町 2-29-9」 | 321,000円 9.9 % 201㎡ |
|--------------|---|---------------------------|

小田急狛江 1.3km

| | | |
|--------------|--|----------------------------|
| 狛江(都) - 3 | 狛江市中和泉五丁目 3 2 8 番 2 2 「中和泉 5-19-18」 | 308,000円 10.0 % 109㎡ |
|--------------|--|----------------------------|

京王国領 1.4km

| | | |
|--------------|--|---------------------------|
| 狛江(都) - 4 | 狛江市東和泉一丁目 2 4 5 0 番 3 「東和泉 1-34-37」 | 348,000円 9.4 % 218㎡ |
|--------------|--|---------------------------|

小田急狛江 330m

| | | |
|--------------|--------------------------------------|---------------------------|
| 狛江(都) - 5 | 狛江市猪方三丁目 5 2 8 番 1 1 「猪方 3-24-10」 | 327,000円 9.4 % 148㎡ |
|--------------|--------------------------------------|---------------------------|

小田急和泉多摩川 300m

| | | |
|--------------|--|--------------------------|
| 狛江(都) 5-1 | 狛江市東和泉三丁目 2 6 3 1 番 6 「東和泉 3-12-10」 ヘアサロン・ラムール | 461,000円 6.0 % 52㎡ |
|--------------|--|--------------------------|

小田急和泉多摩川 80m

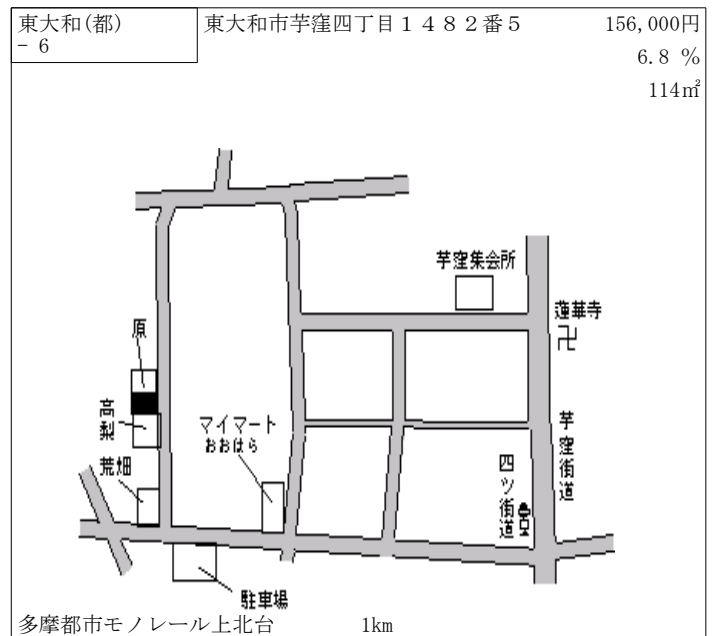
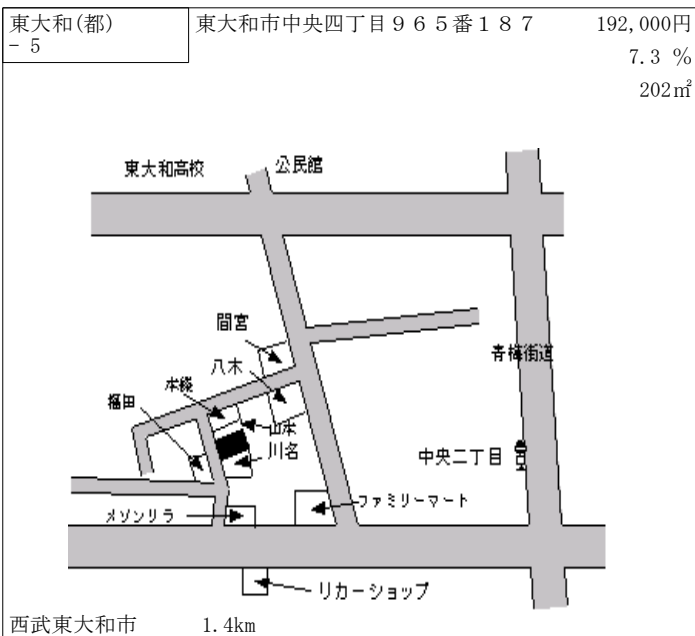
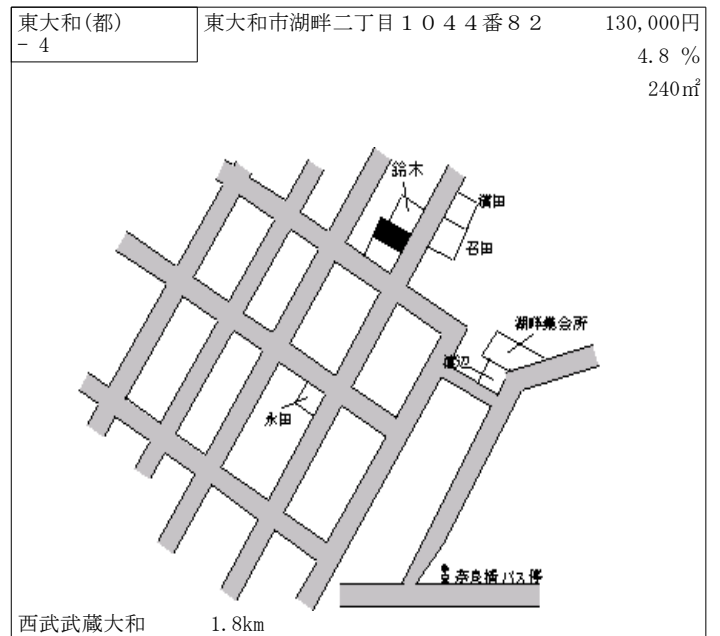
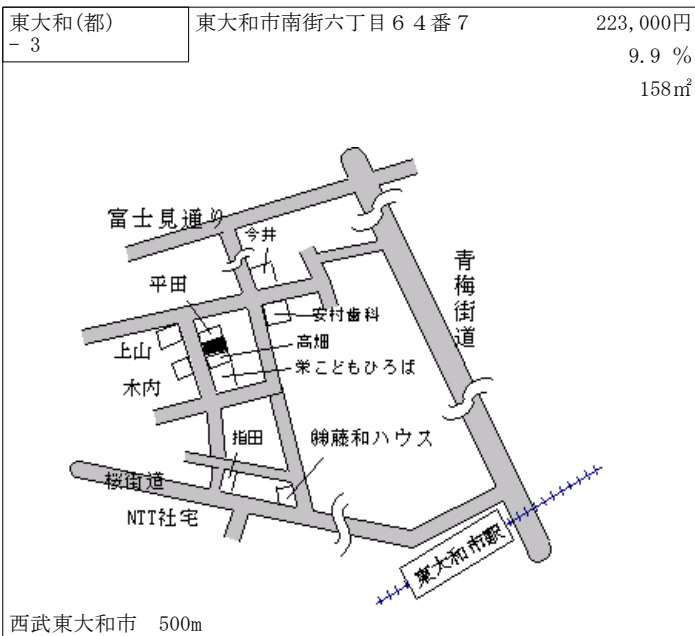
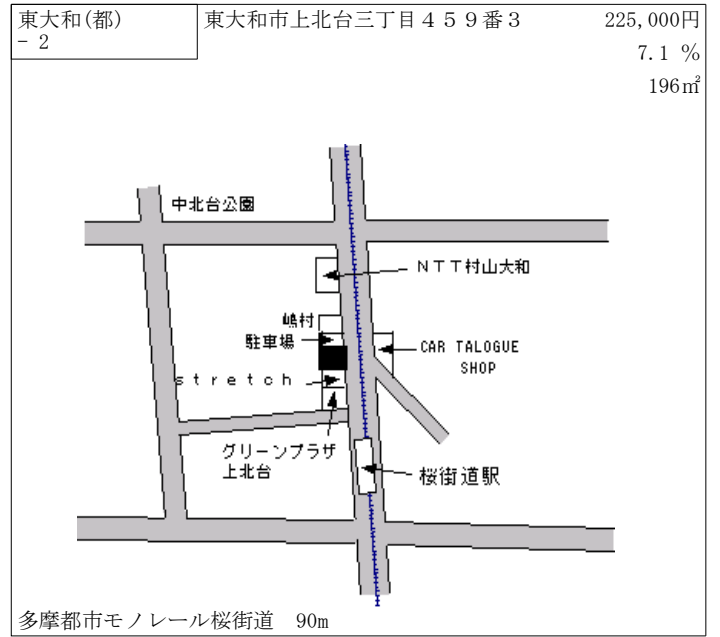
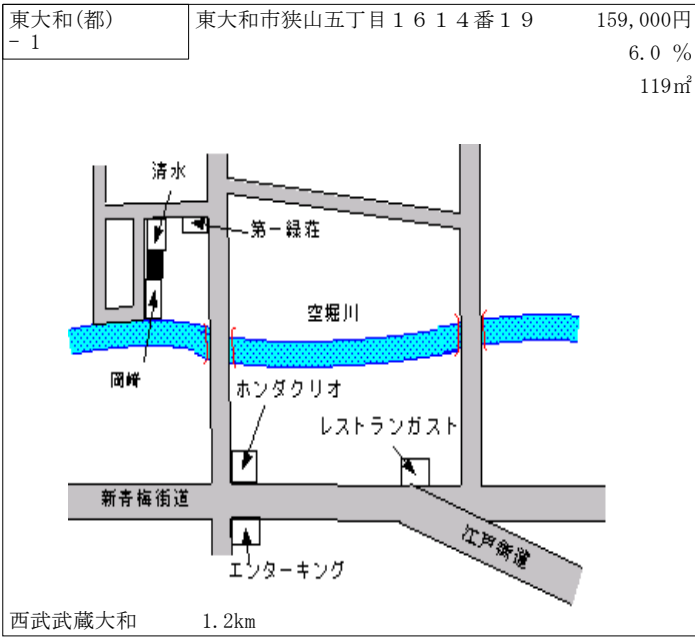

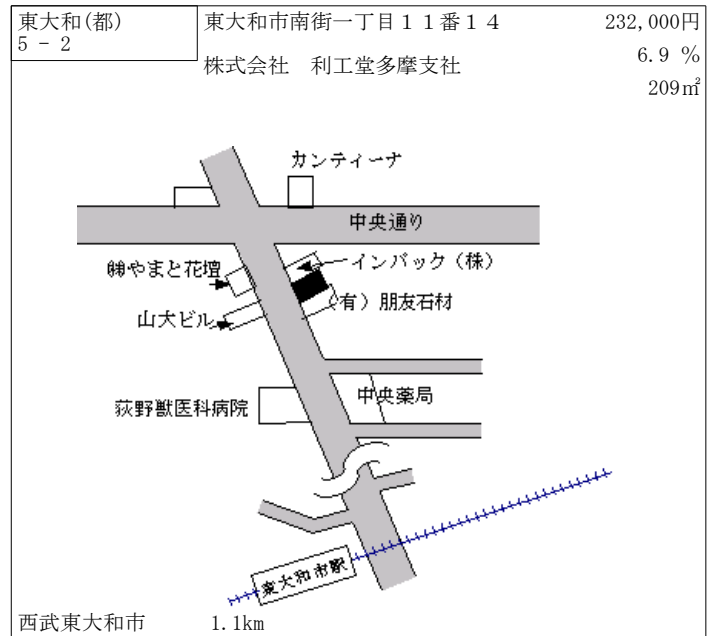
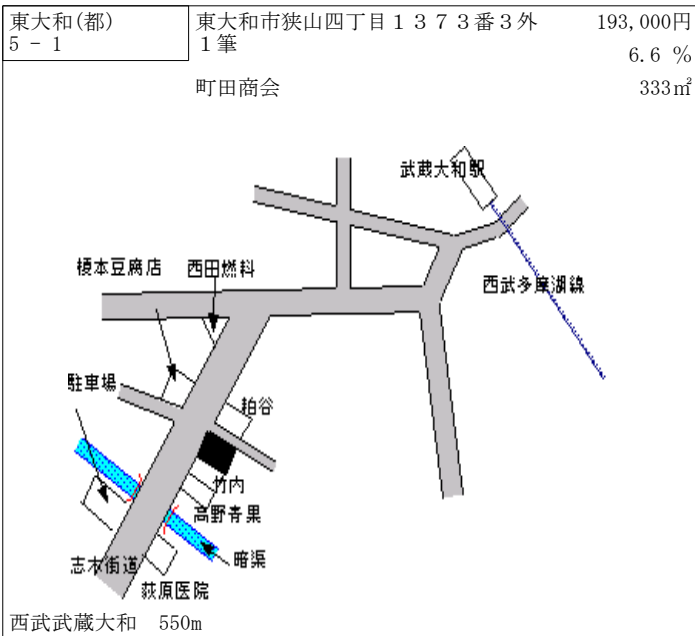
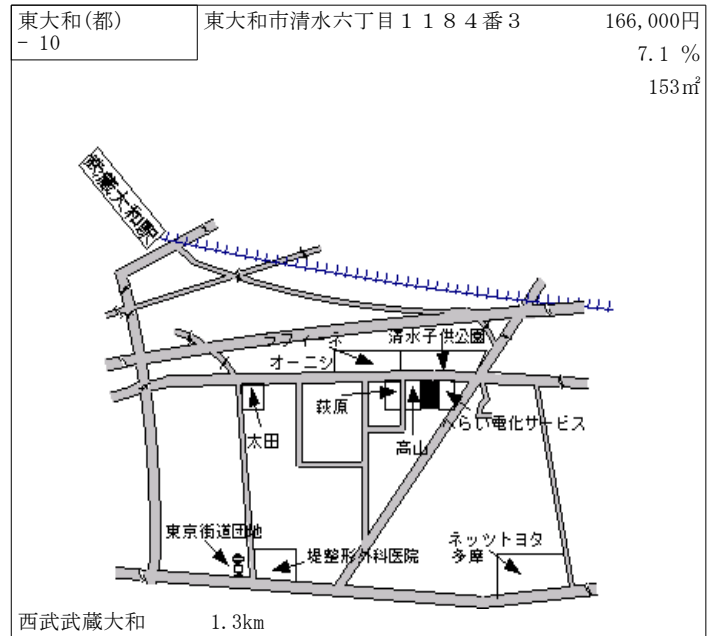
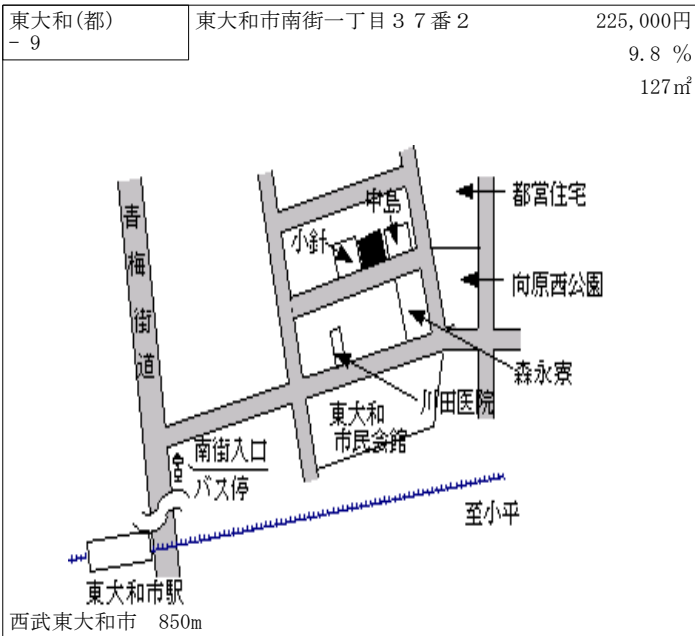
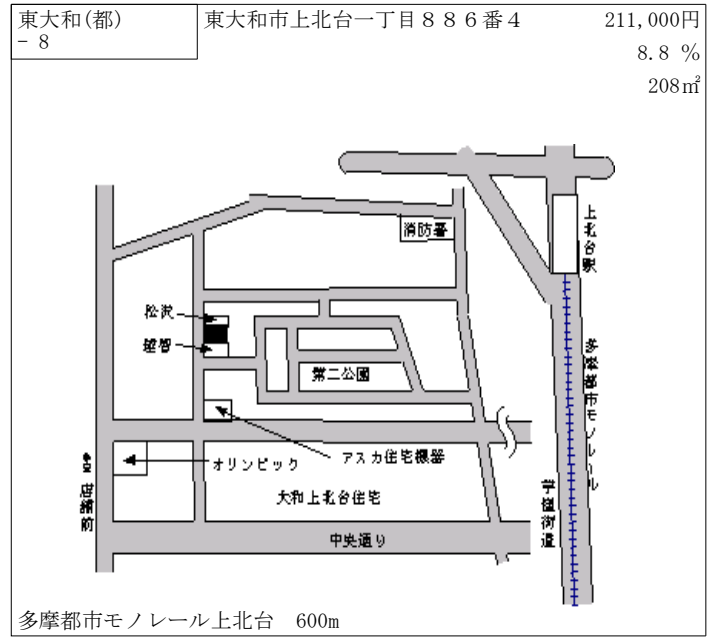
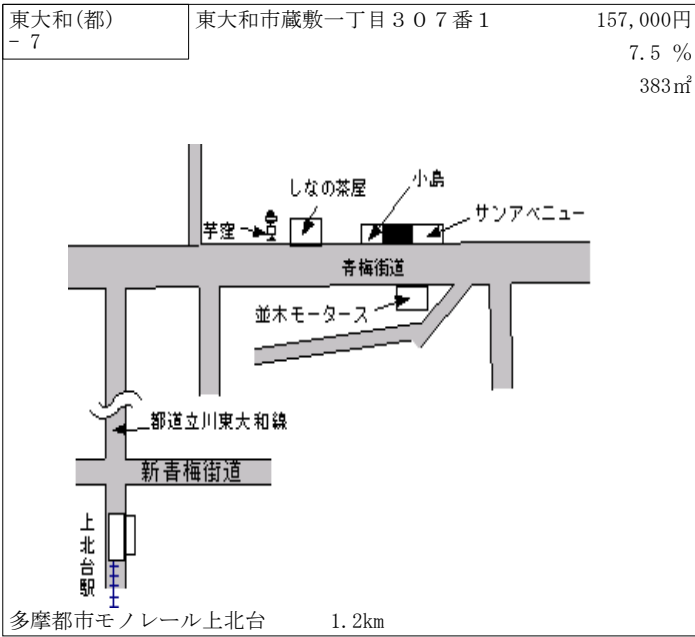

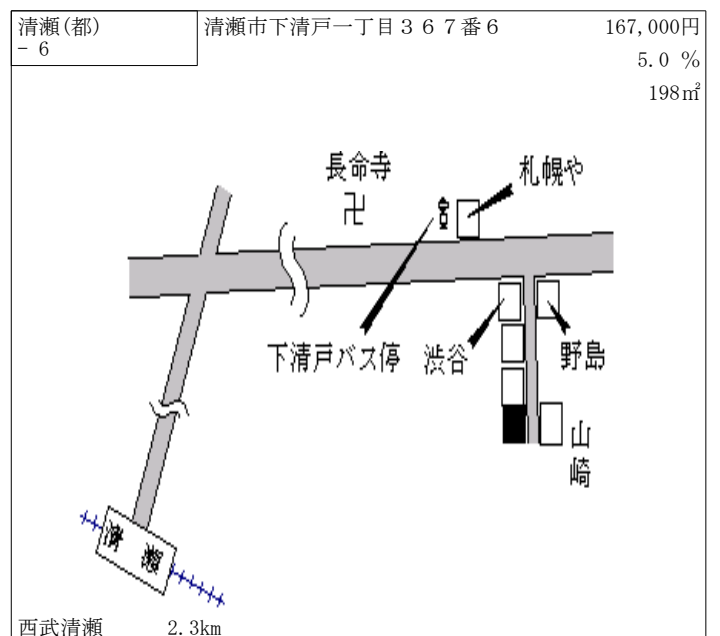
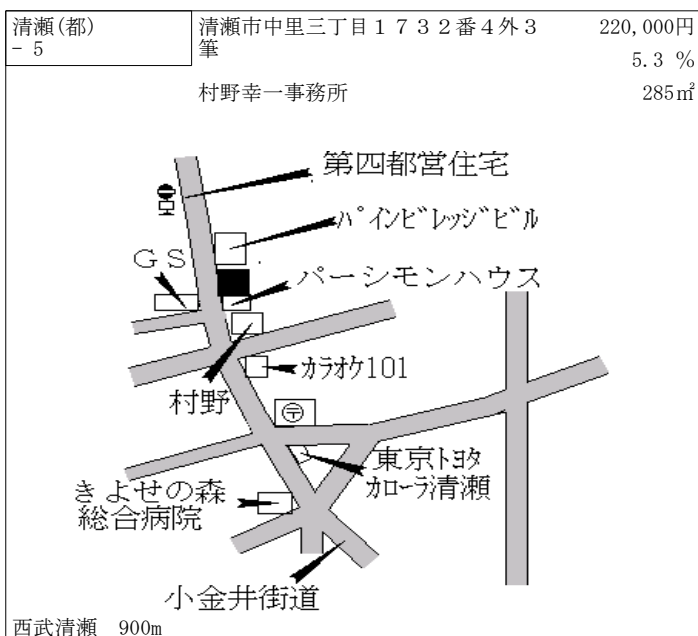
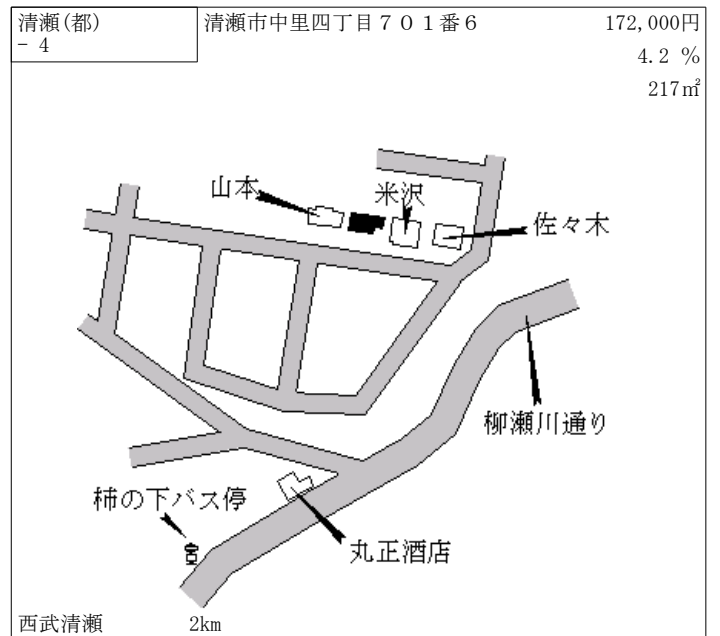
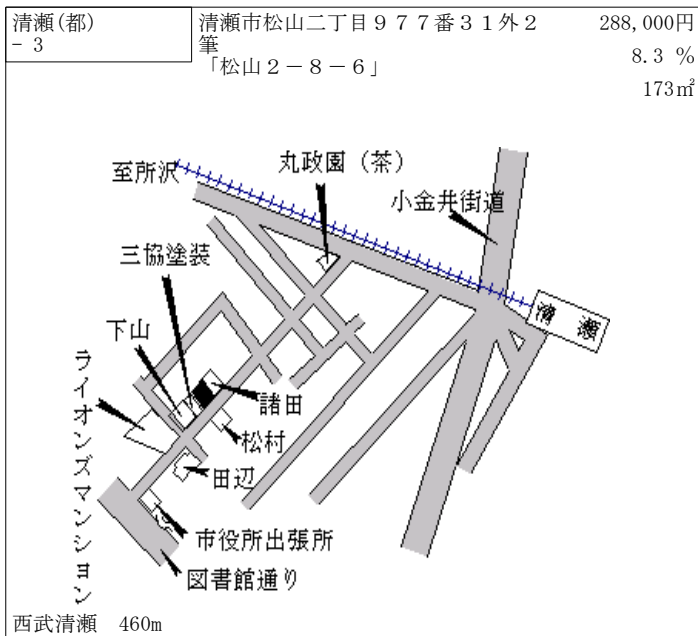
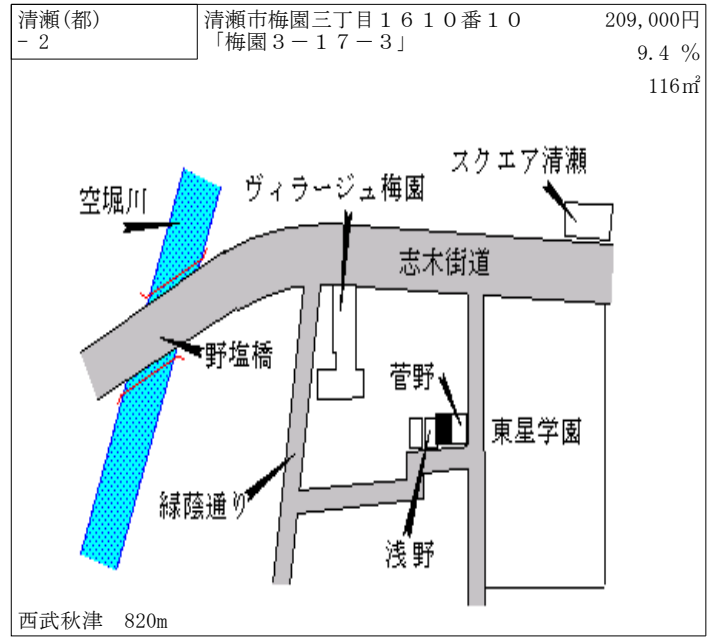
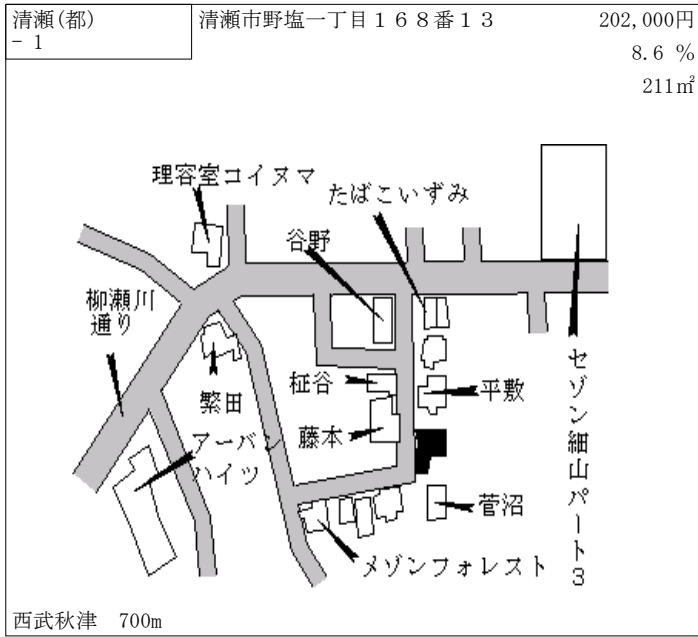

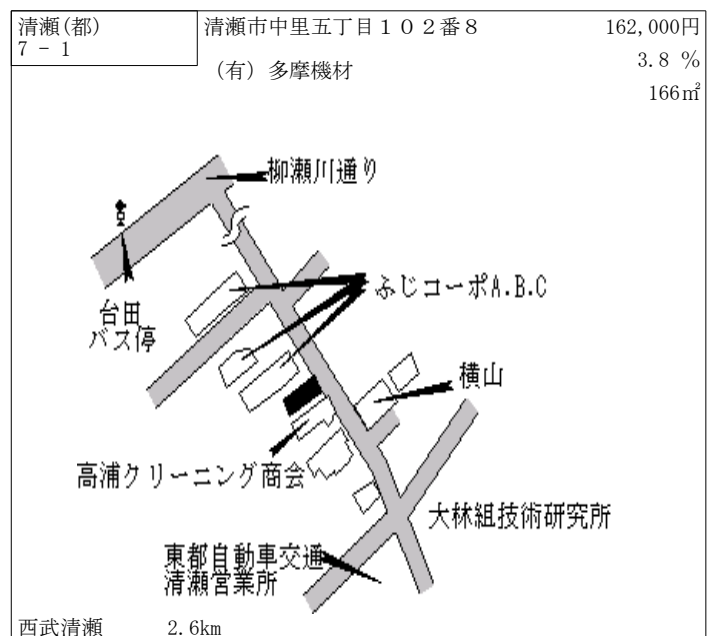
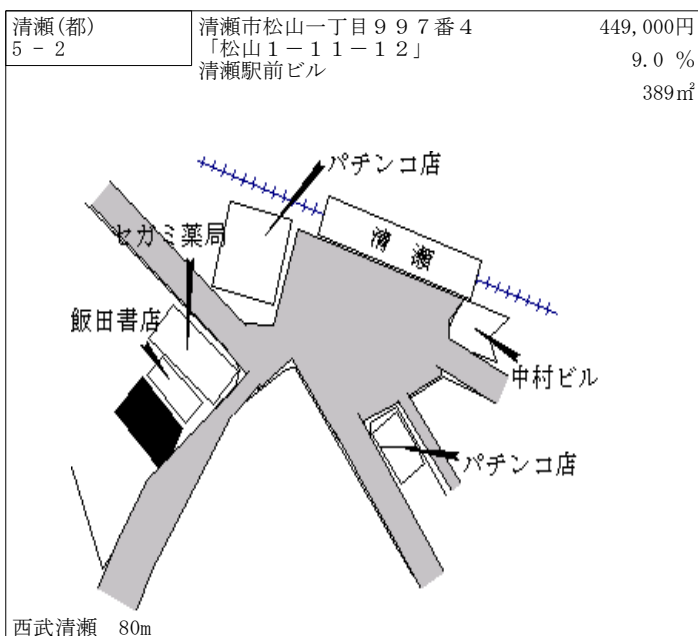
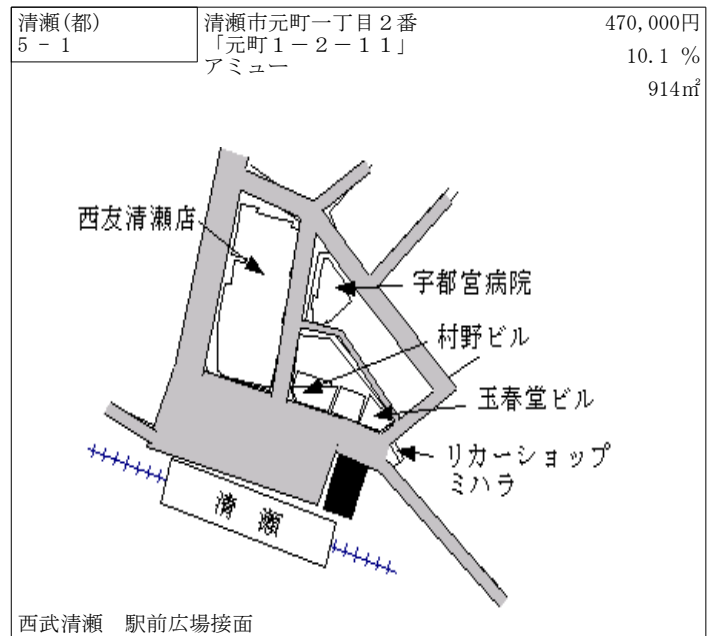
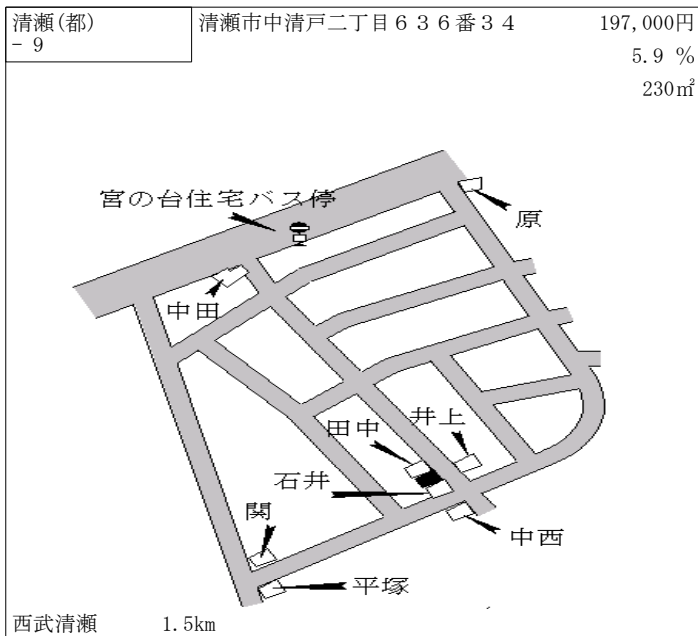
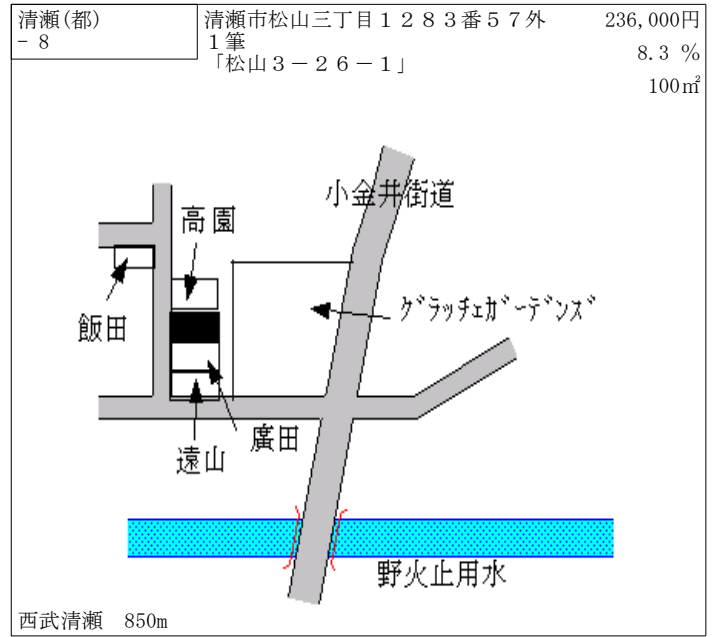
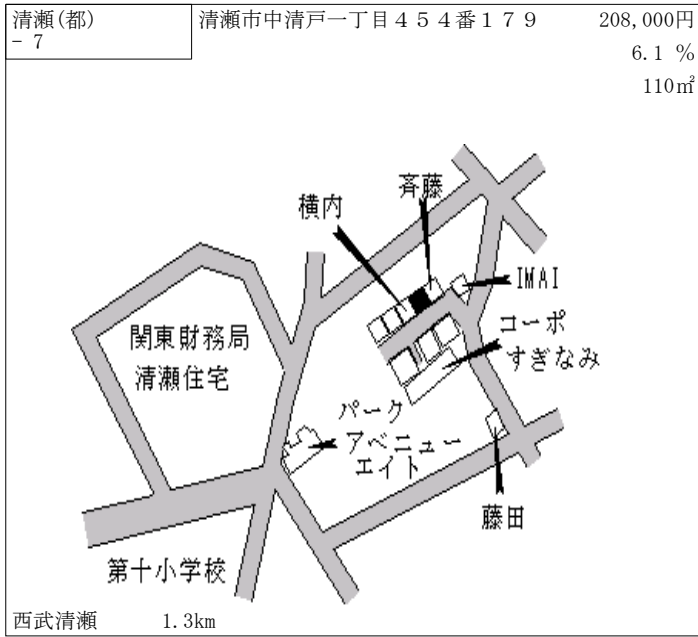

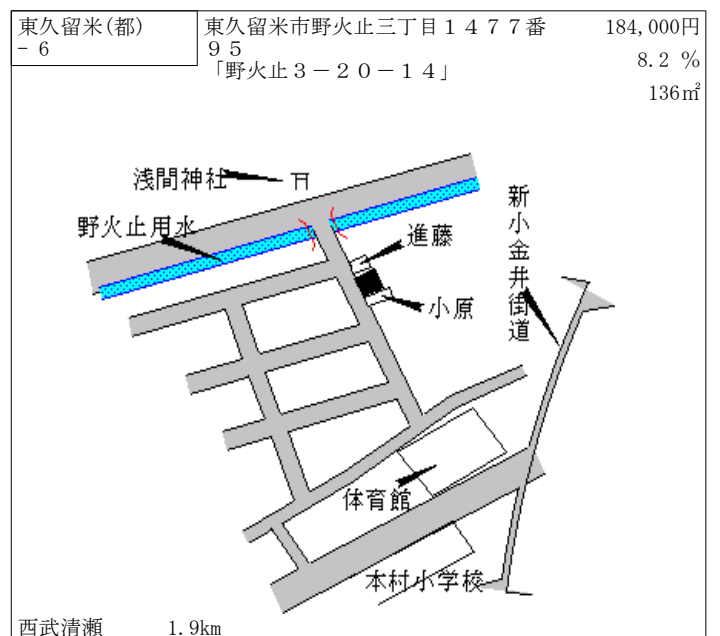
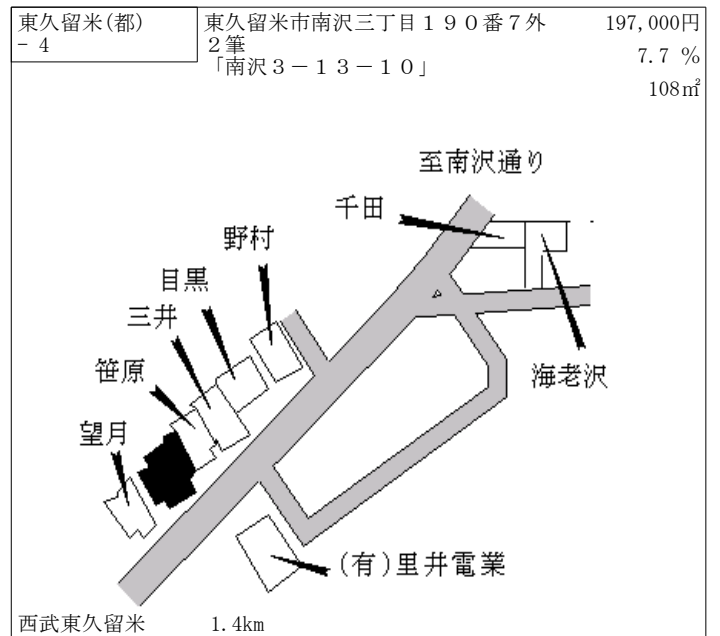
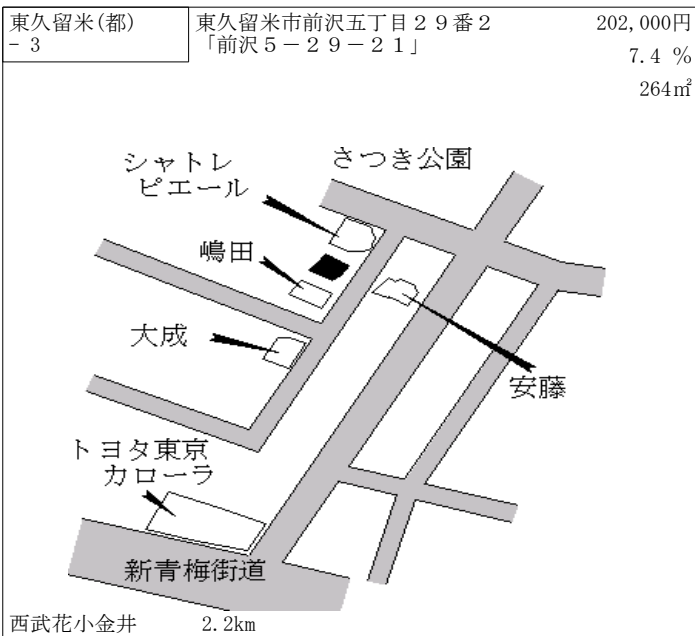
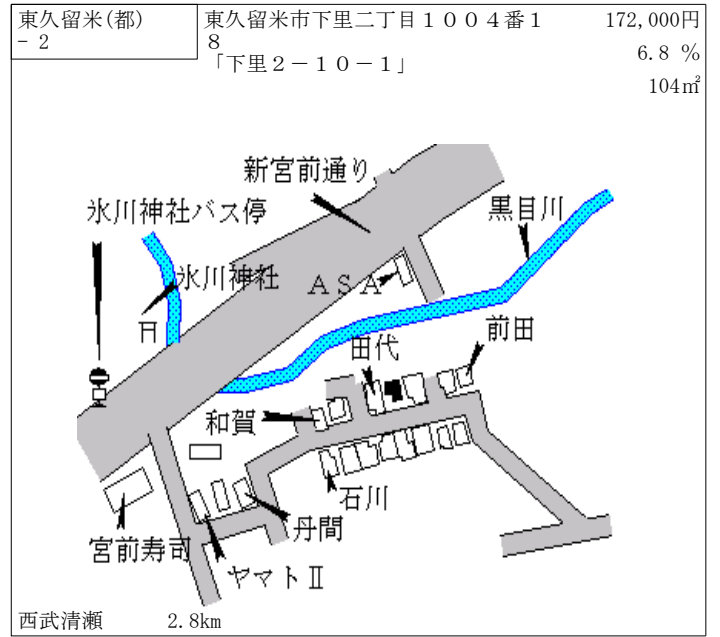
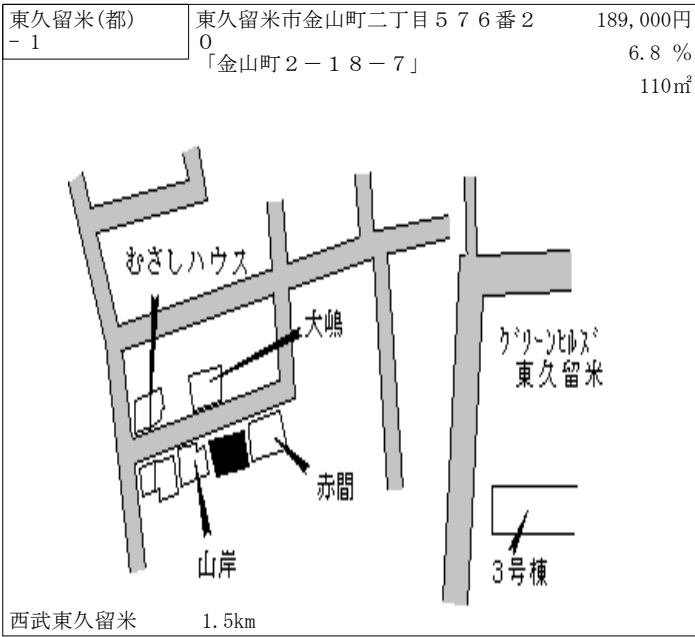

| | | |
|----------------|--|---------------------------|
| 東久留米(都) - 7 | 東久留米市中央町三丁目1539番 21 「中央町3-23-16」 | 184,000円 7.0 % 115㎡ |
|----------------|--|---------------------------|

西武東久留米 2.4km

| | | |
|----------------|--------------------------------|---------------------------|
| 東久留米(都) - 8 | 東久留米市前沢一丁目940番15 「前沢1-4-42」 | 184,000円 7.6 % 110㎡ |
|----------------|--------------------------------|---------------------------|

西武花小金井 2.7km

| | | |
|----------------|--------------------------------------|----------------------------|
| 東久留米(都) - 9 | 東久留米市浅間町三丁目423番3 6 「浅間町3-15-2」 | 265,000円 10.0 % 330㎡ |
|----------------|--------------------------------------|----------------------------|

西武ひばりヶ丘 600m

| | | |
|-----------------|--------------------------------|---------------------------|
| 東久留米(都) - 10 | 東久留米市柳窪二丁目125番8 「柳窪2-15-23」 | 186,000円 8.8 % 102㎡ |
|-----------------|--------------------------------|---------------------------|

西武小平 1.6km

| | | |
|----------------|--|---------------------------|
| 東久留米(都) 5-1 | 東久留米市幸町三丁目1163番2 「幸町3-4-3」 お茶の松村 | 264,000円 6.5 % 163㎡ |
|----------------|--|---------------------------|

西武東久留米 1.2km

| | | |
|----------------|--|------------------------------|
| 東久留米(都) 5-2 | 東久留米市本町一丁目4番6 「本町1-4-1」 東久留米西口駅前ビル | 515,000円 12.4 % 1,422㎡ |
|----------------|--|------------------------------|

西武東久留米 駅前広場接面

東久留米(都) 東久留米市下里四丁目1536番1 177,000円
7-1 0

「下里4-4-56」
セブンイレブン

5.4 %
822m²

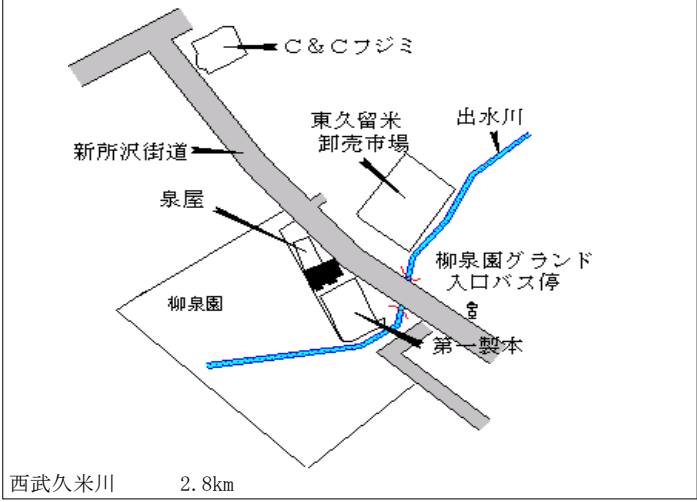

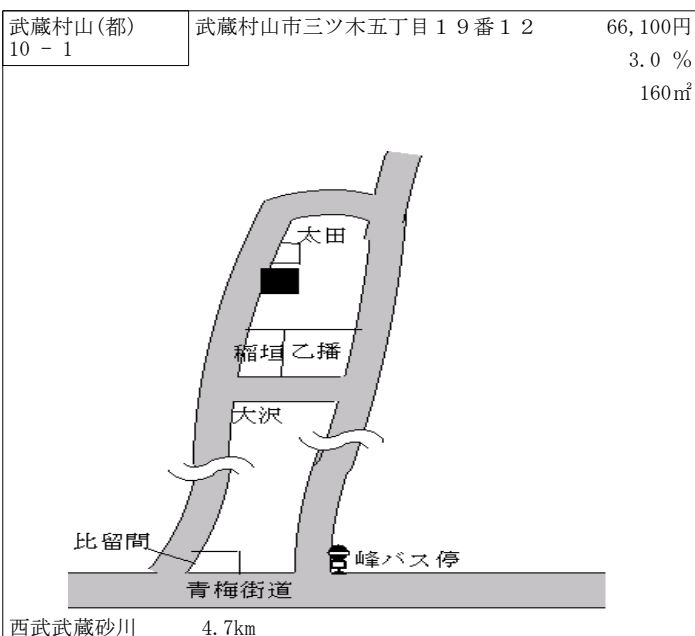
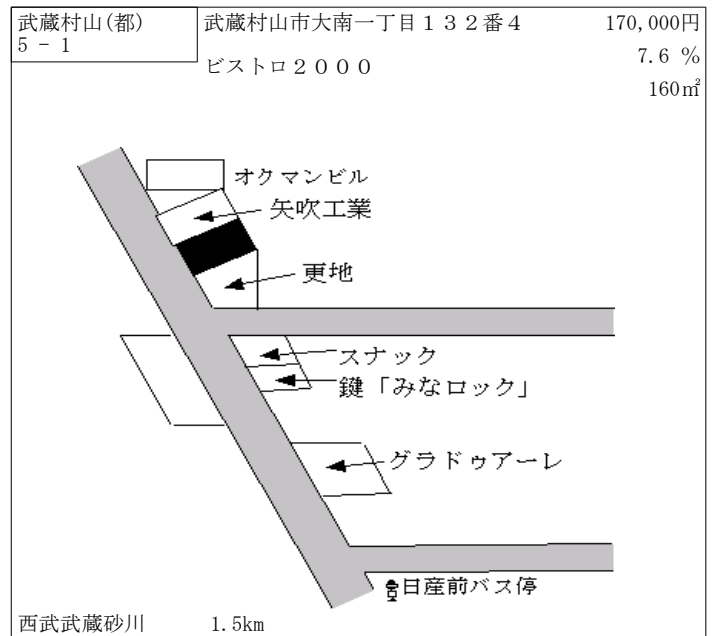
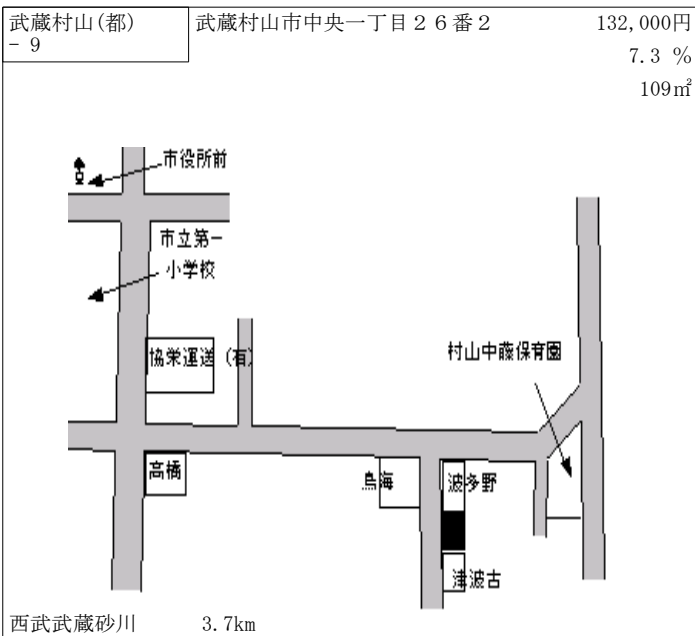
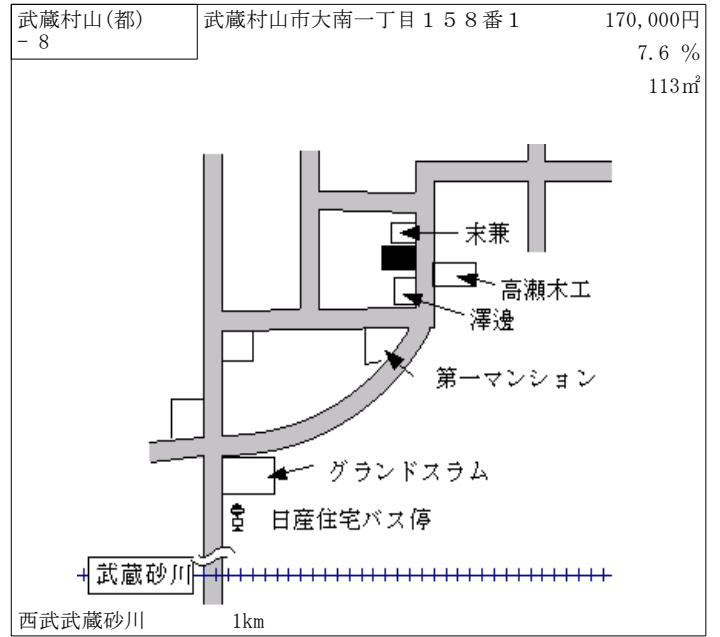
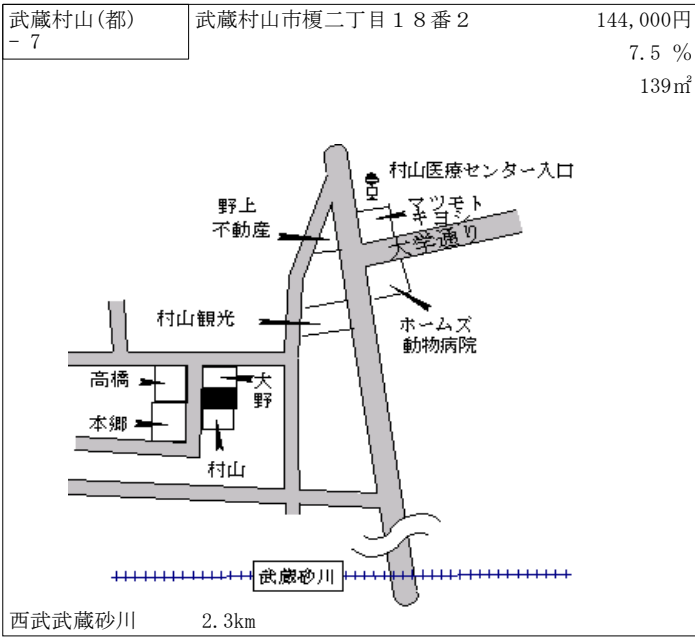

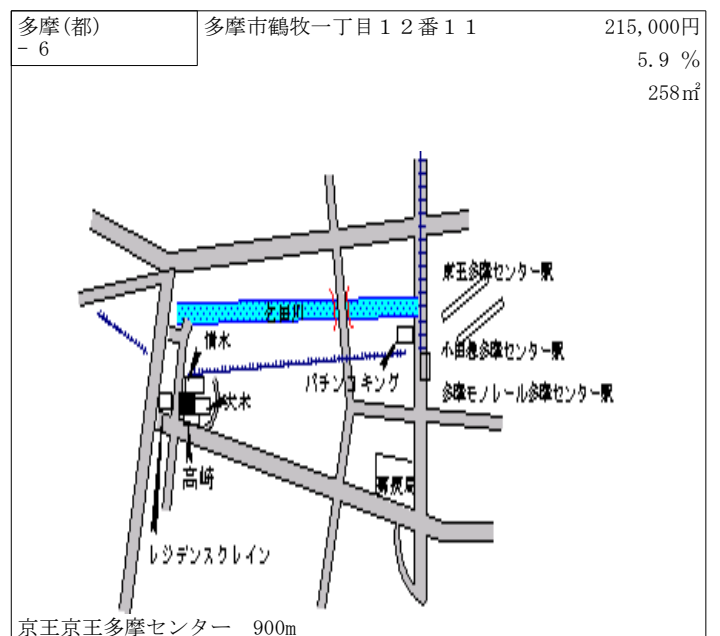
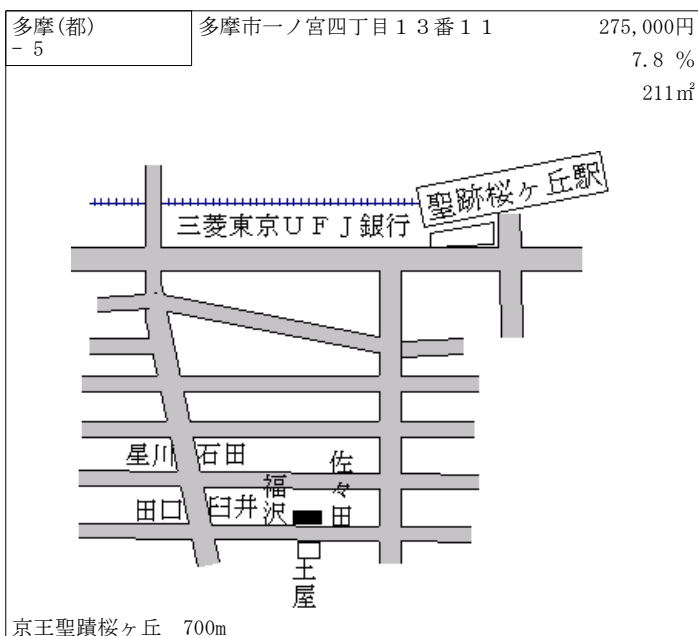
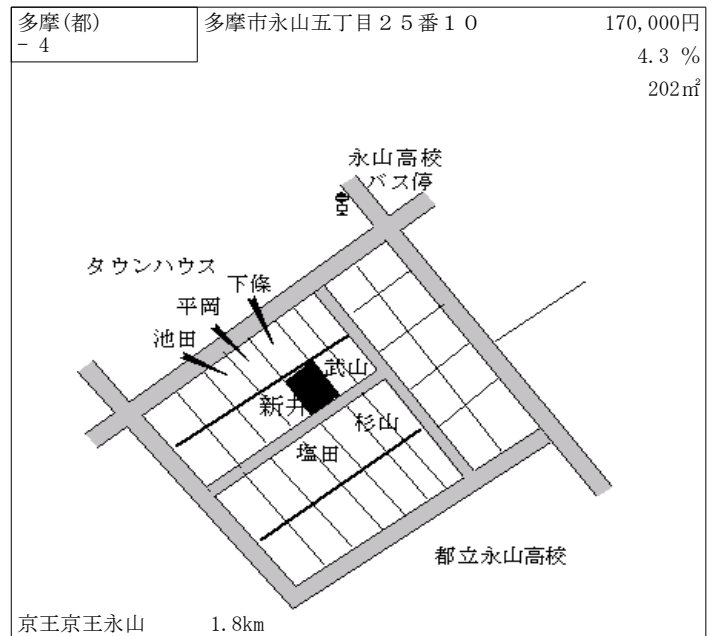
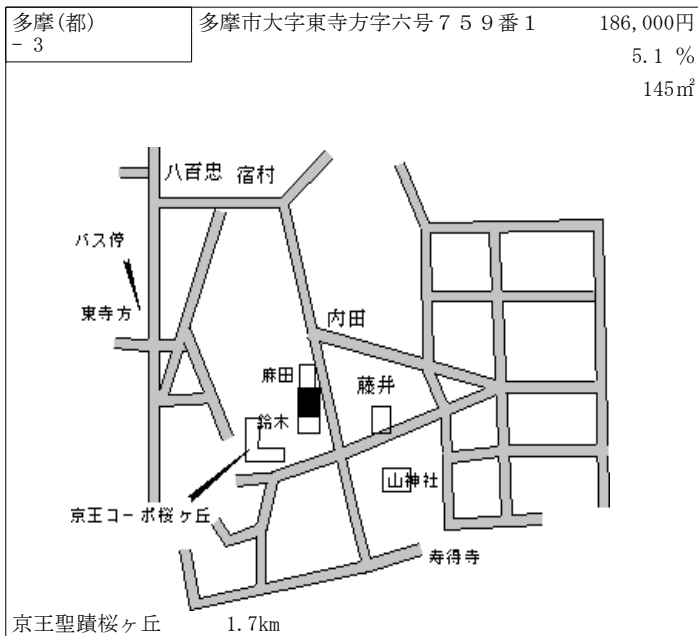
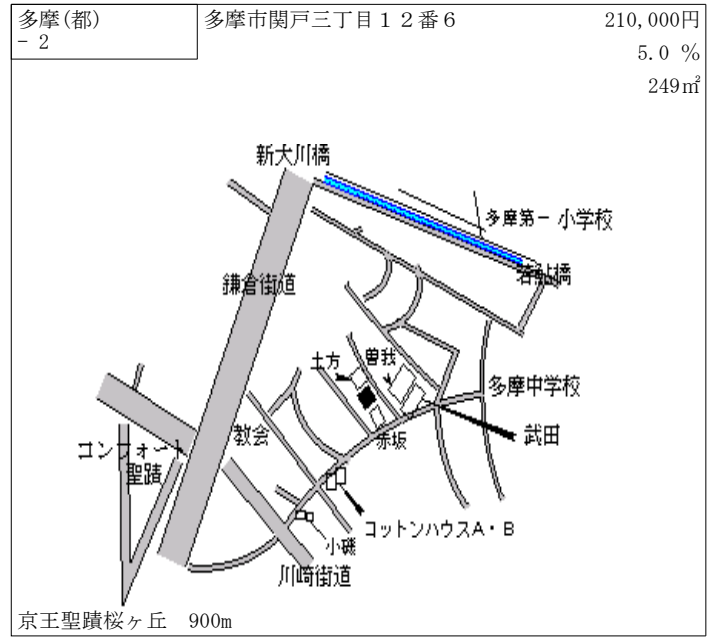
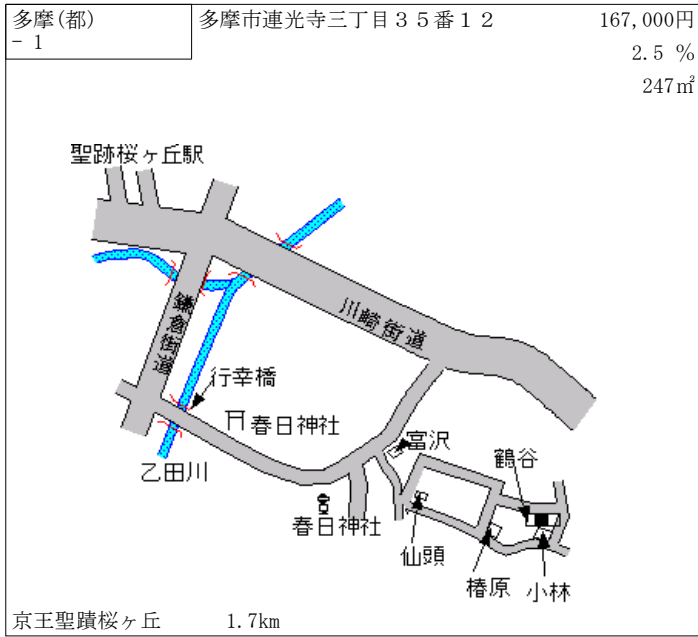

| | | |
|--------------|-------------------|---------------------------|
| 多摩(都) - 7 | 多摩市乞田 1 1 7 4 番 2 | 199,000円 5.9 % 259㎡ |
|--------------|-------------------|---------------------------|

京王京王永山 900m

| | | |
|--------------|-------------------|---------------------------|
| 多摩(都) - 8 | 多摩市聖ヶ丘三丁目 5 5 番 8 | 189,000円 5.6 % 207㎡ |
|--------------|-------------------|---------------------------|

京王京王永山 1.8km

| | | |
|--------------|-------------------|---------------------------|
| 多摩(都) - 9 | 多摩市桜ヶ丘二丁目 1 4 番 6 | 183,000円 7.0 % 358㎡ |
|--------------|-------------------|---------------------------|

京王聖蹟桜ヶ丘 1.8km

| | | |
|---------------|----------------------|---------------------------|
| 多摩(都) - 10 | 多摩市大字和田字五号 4 7 2 番 3 | 178,000円 6.6 % 207㎡ |
|---------------|----------------------|---------------------------|

京王聖蹟桜ヶ丘 2.4km

| | | |
|---------------|---------------------------|---------------------------|
| 多摩(都) - 11 | 多摩市大字和田字二十号 1 7 9 0 番 2 5 | 157,000円 4.7 % 100㎡ |
|---------------|---------------------------|---------------------------|

京王聖蹟桜ヶ丘 1.3km

| | | |
|---------------|---------------------|---------------------------|
| 多摩(都) - 12 | 多摩市桜ヶ丘一丁目 4 0 番 1 2 | 185,000円 7.6 % 309㎡ |
|---------------|---------------------|---------------------------|

京王聖蹟桜ヶ丘 1.1km

| | | |
|---------------|--------------------|---------------------------|
| 多摩(都) - 13 | 多摩市関戸五丁目 2 5 番 2 2 | 202,000円 5.2 % 263㎡ |
|---------------|--------------------|---------------------------|

聖蹟桜ヶ丘駅
川崎街道
トヨタ西東京
カローラ
大栗橋
バス停
サンハイツ
関戸
福井
鎌倉街道

京王聖蹟桜ヶ丘 850m

| | | |
|---------------|-----------------|---------------------------|
| 多摩(都) - 14 | 多摩市乞田 8 3 8 番 1 | 202,000円 5.2 % 157㎡ |
|---------------|-----------------|---------------------------|

多摩ニュータウン通り
多摩サンハイツ
市立多摩第三
小学校
乞田貝取
ふれあい広場
メゾン多摩
であい橋

京王京王多摩センター 950m

| | | |
|----------------|--------------------------------|----------------------------|
| 多摩(都) 5 - 1 | 多摩市関戸二丁目 4 0 番 2 7 SAラッシュビル | 745,000円 11.4 % 223㎡ |
|----------------|--------------------------------|----------------------------|

三井住友銀行
ニッセイ
聖蹟桜ヶ丘ビル
聖蹟桜ヶ丘駅
京王ストア
桜ヶ丘ビル
川崎街道
三菱東京UFJ銀行
オリジン弁当

京王聖蹟桜ヶ丘 50m

| | | |
|----------------|----------------------------|---------------------------|
| 多摩(都) 5 - 2 | 多摩市関戸四丁目 4 番 1 0 神谷第1ビル | 645,000円 7.5 % 585㎡ |
|----------------|----------------------------|---------------------------|

三井住友銀行
聖蹟桜ヶ丘駅
京王ストア
京王自動車
桜ヶ丘第2ビル
三菱東京UFJ銀行
ウィータ
聖蹟桜ヶ丘

京王聖蹟桜ヶ丘 200m

| | | |
|----------------|-----------------|---------------------------|
| 多摩(都) 5 - 3 | 多摩市唐木田一丁目 1 番 2 | 246,000円 8.4 % 192㎡ |
|----------------|-----------------|---------------------------|

will唐木田
アーキスビル
唐木田駅
東急
ストア
コート
カレストサイド
ケイヨー
ディーツ

小田急唐木田 200m

| | | |
|----------------|-------------------------------|---------------------------|
| 多摩(都) 5 - 4 | 多摩市山王下一丁目 1 3 番 1 3 スガナミ楽器 | 248,000円 5.1 % 247㎡ |
|----------------|-------------------------------|---------------------------|

キリスト教会
パールプラザ
多摩都市モノレール線
多摩ニュータウン通り
リバーサイド
山王下
山王橋
京王多摩センター駅
京王線
小田急線
小田急多摩センター駅
多摩モノレール
多摩センター駅

京王京王多摩センター 500m

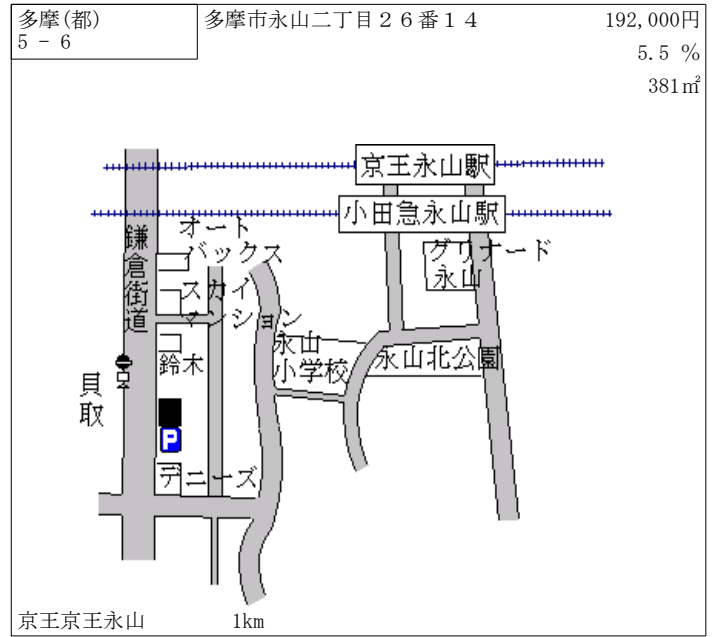
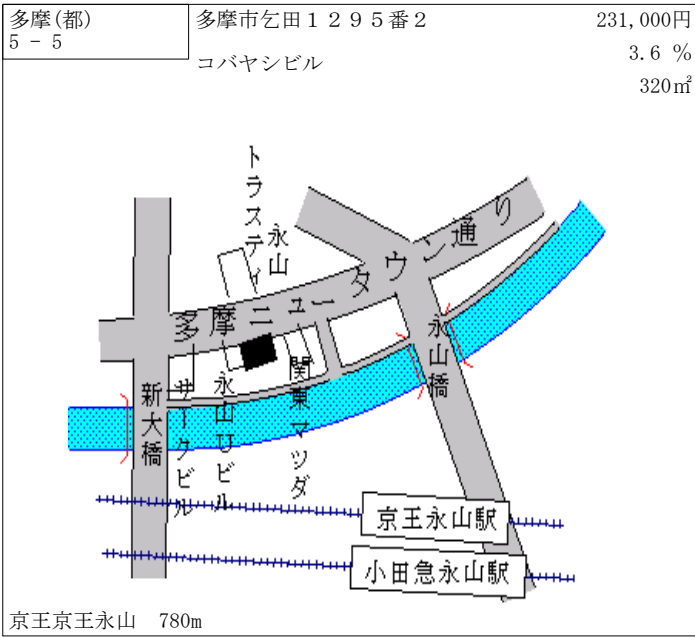

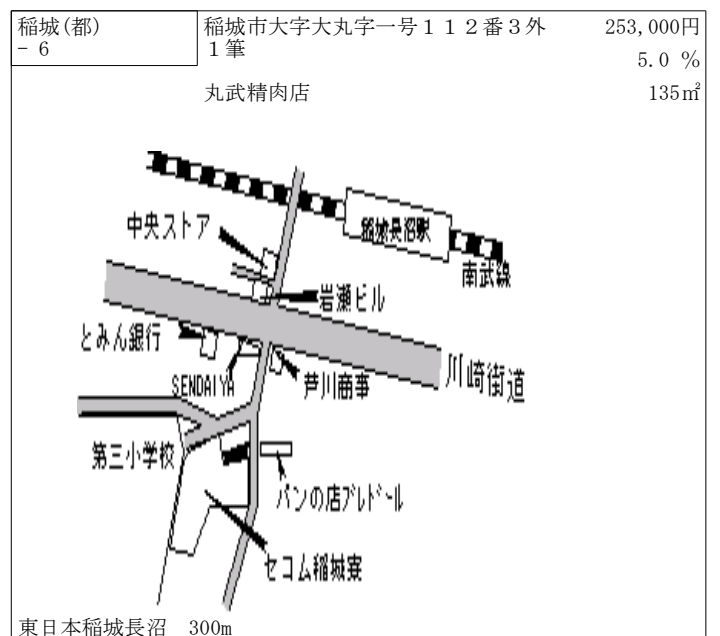
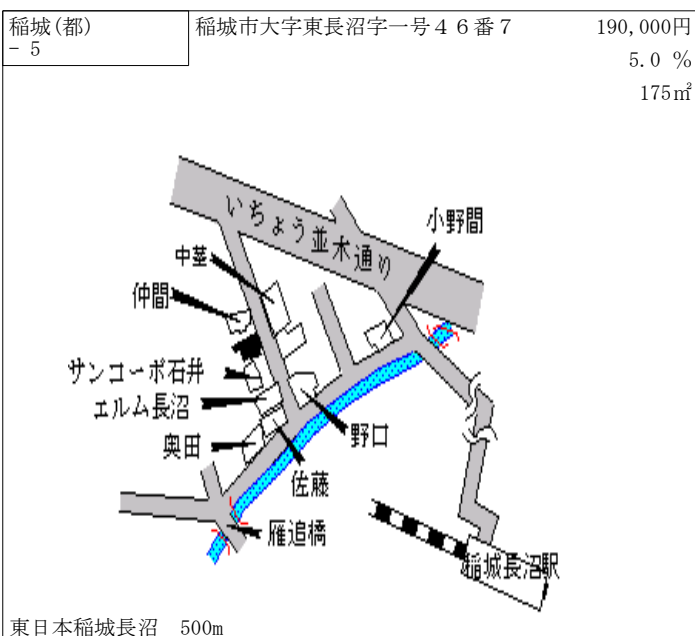
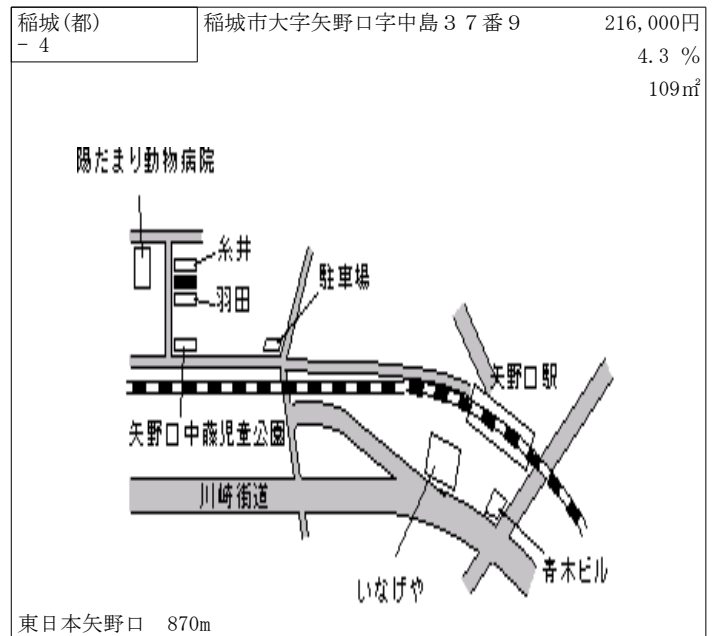
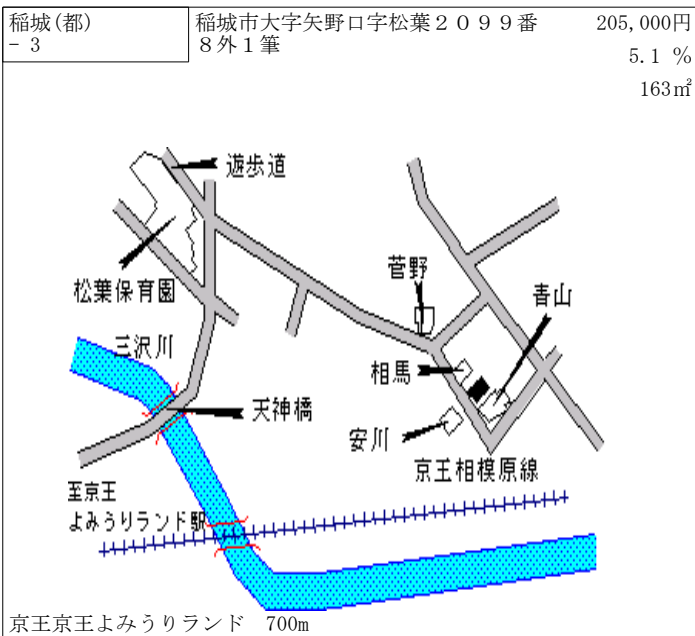
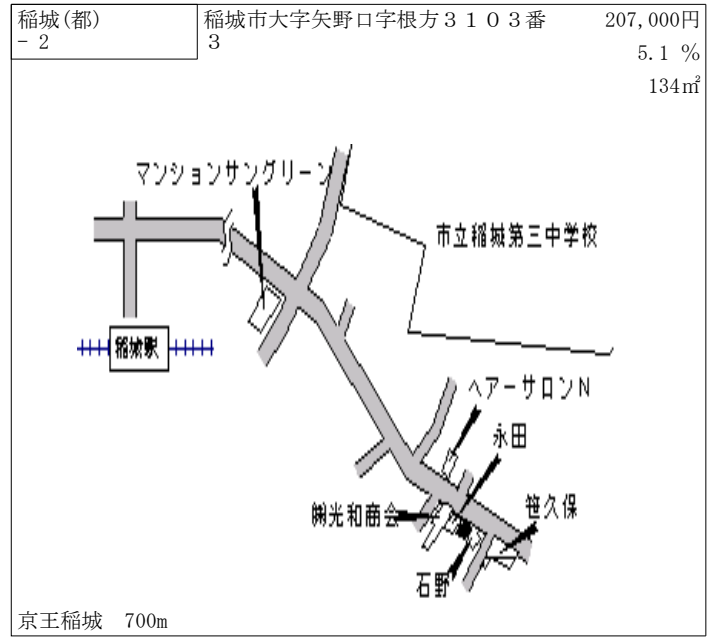
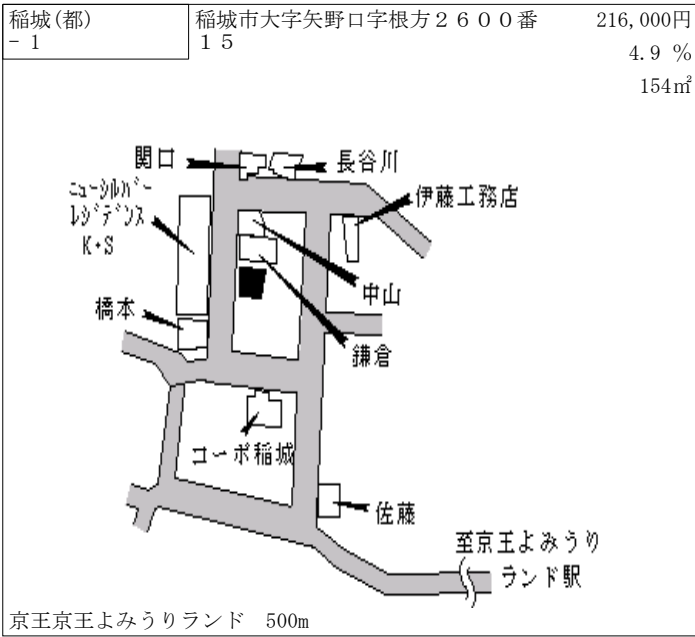

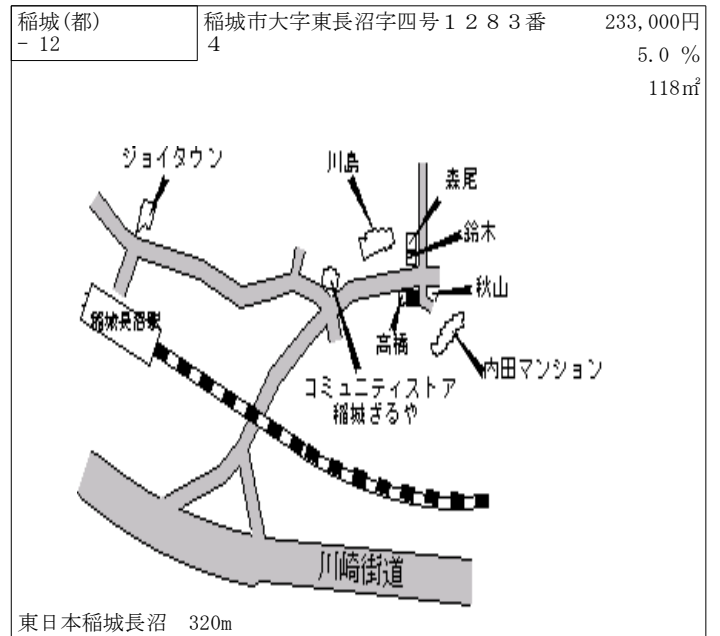
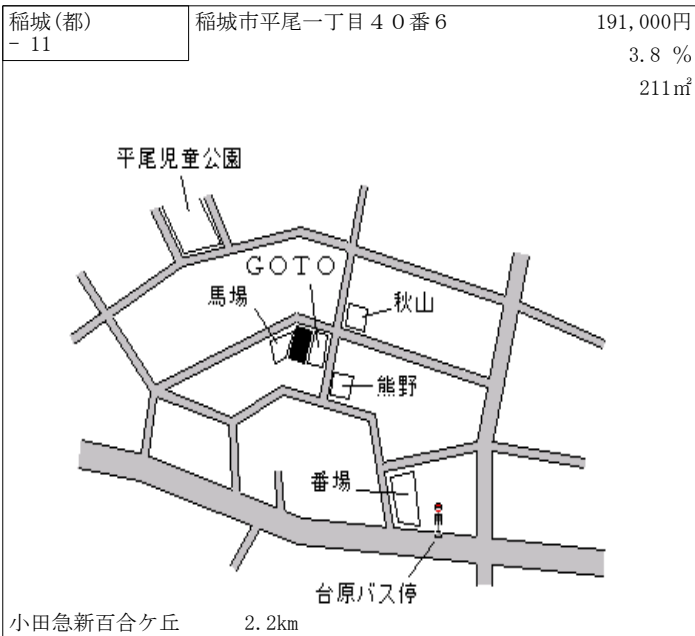
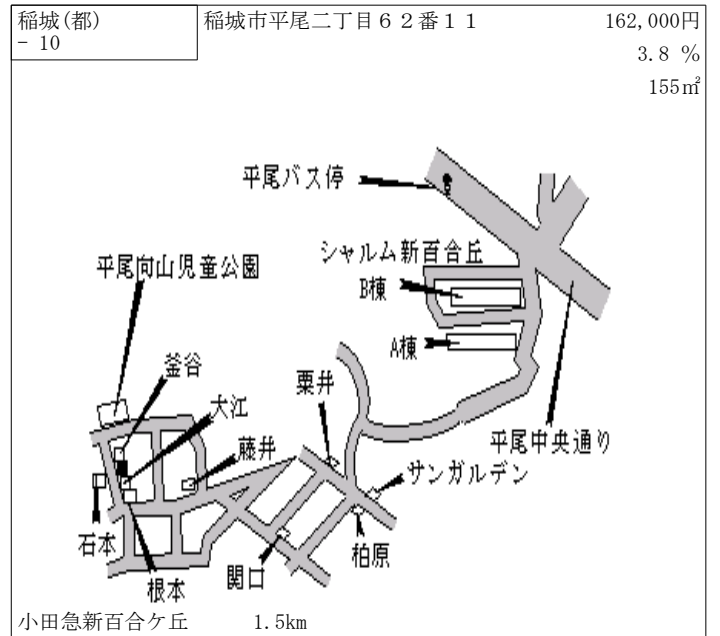
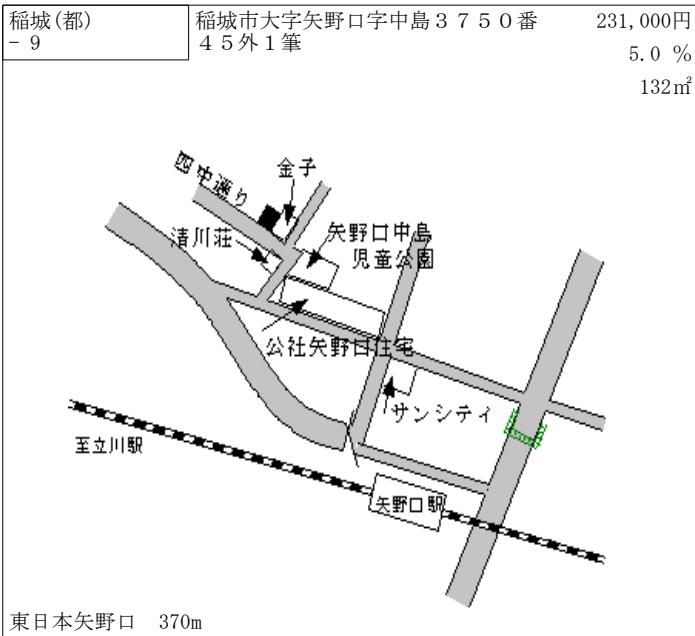
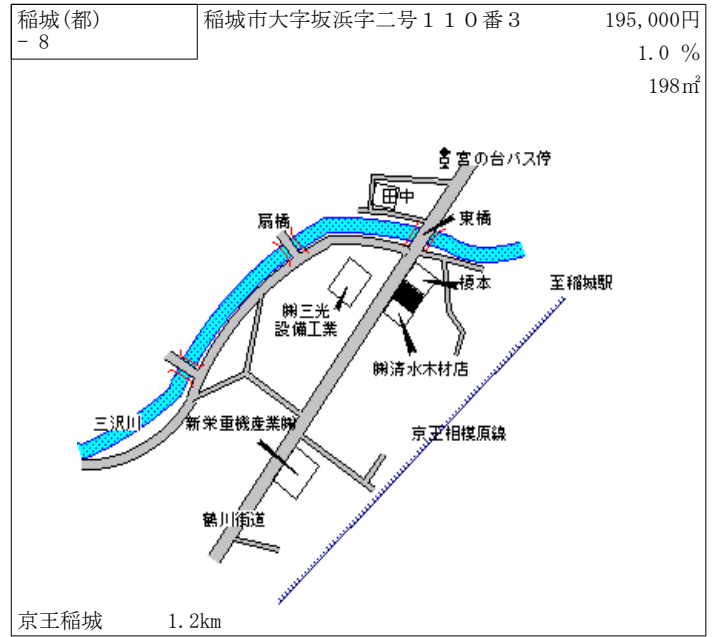
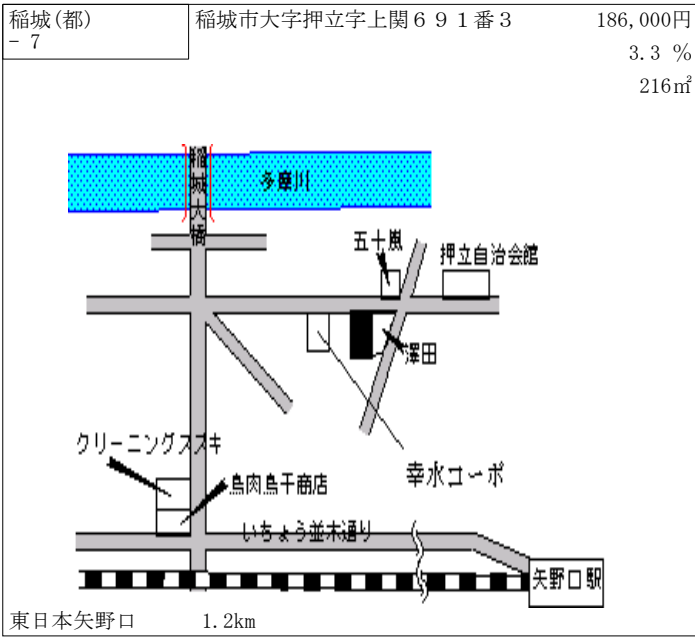

| | | |
|--------------|-----------------------|---------------------------|
| 稲城(都) 5-1 | 稲城市大字東長沼字四号1040番 4 | 310,000円 4.0 % 145㎡ |
|--------------|-----------------------|---------------------------|

東日本稲城長沼 200m

| | | |
|--------------|-------------------------|---------------------------|
| 稲城(都) 5-2 | 稲城市大字大丸字八号1003番3 外1筆 | 249,000円 4.2 % 155㎡ |
|--------------|-------------------------|---------------------------|

セブンイレブン稲城大丸店

東日本南多摩 260m

| | | |
|--------------|-----------------------|---------------------------|
| 稲城(都) 5-3 | 稲城市大字百村字十七号1607番 4 | 270,000円 1.1 % 198㎡ |
|--------------|-----------------------|---------------------------|

京王稲城 100m

| | | |
|--------------|-------------------------|---------------------------|
| 稲城(都) 7-1 | 稲城市大字大丸字二十七号2285 番35 | 176,000円 2.9 % 428㎡ |
|--------------|-------------------------|---------------------------|

東日本南多摩 400m

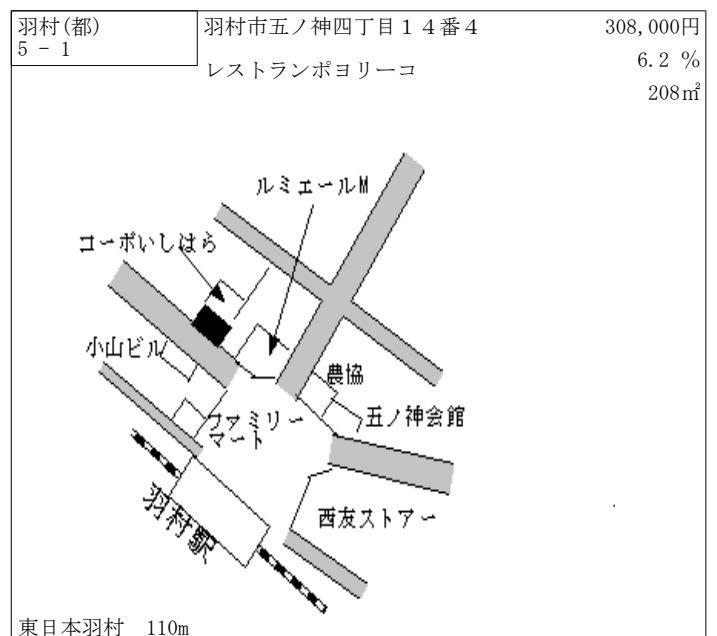
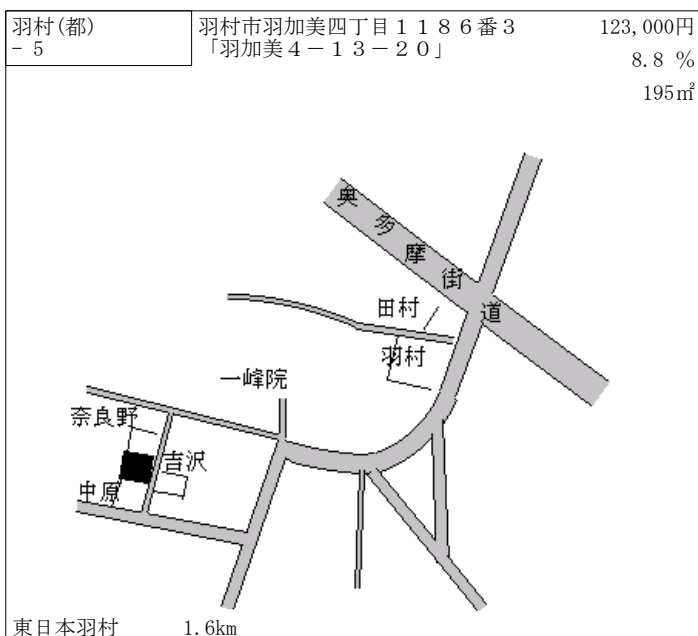
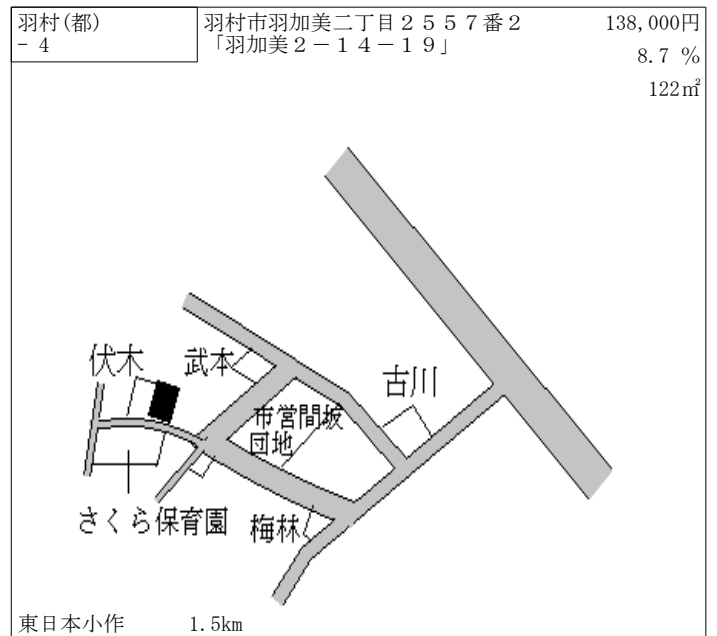
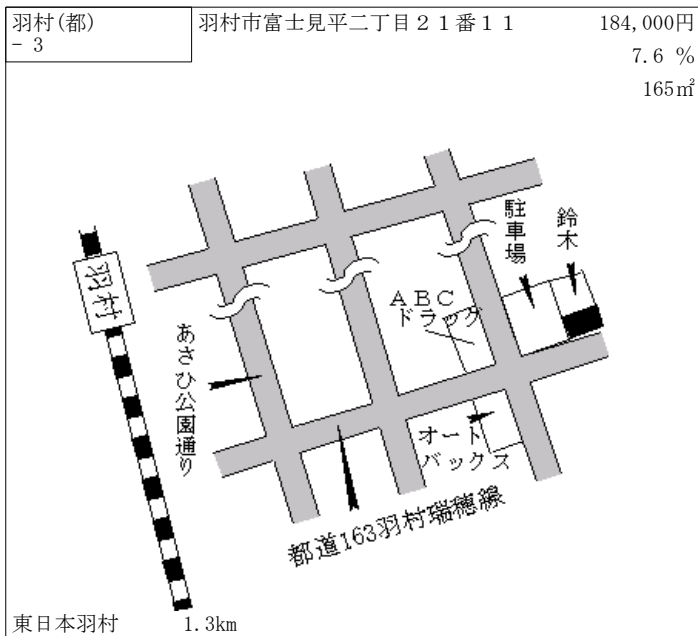
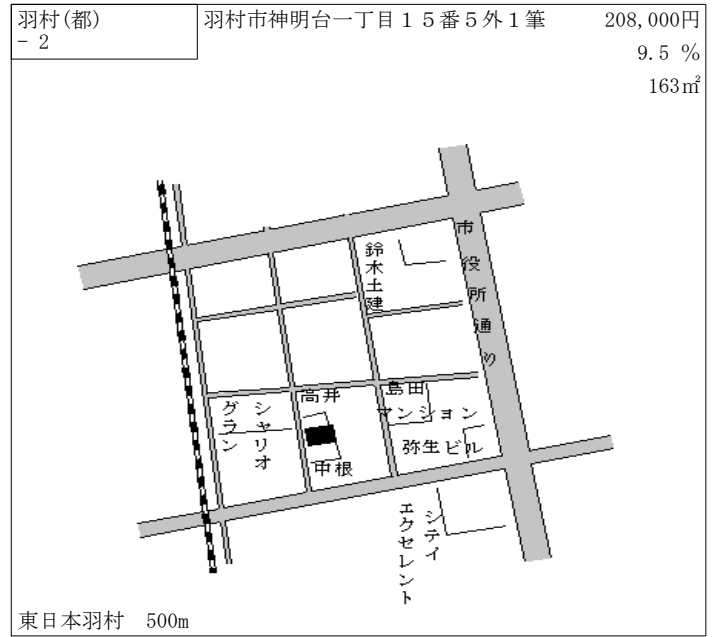
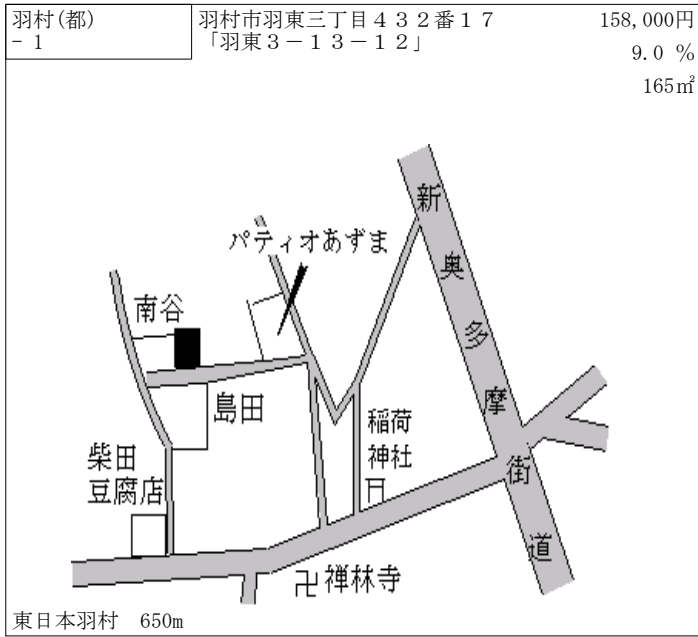

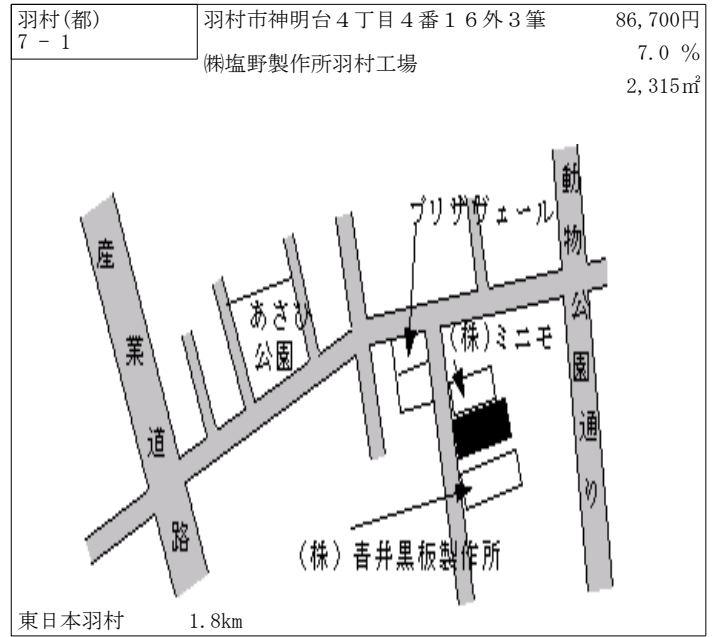
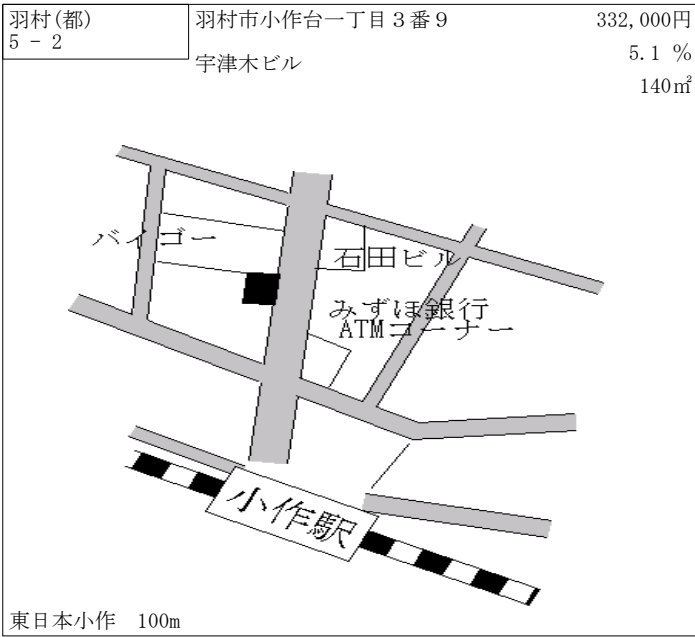

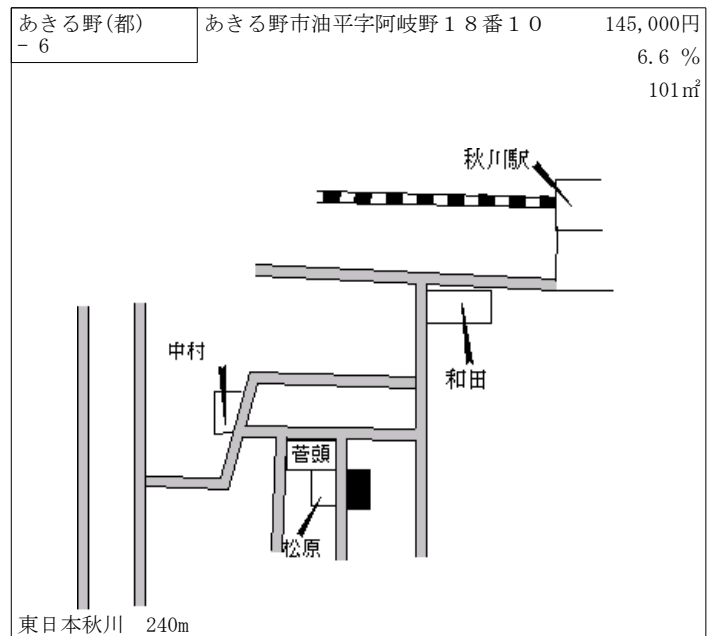
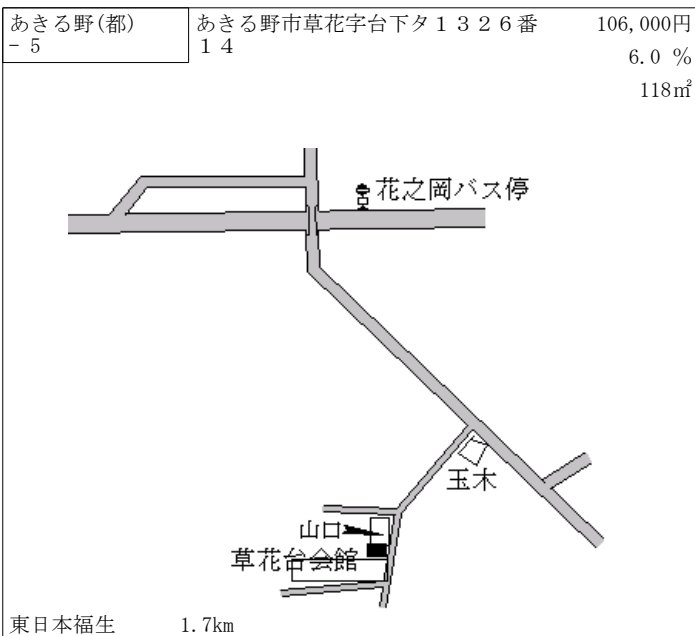
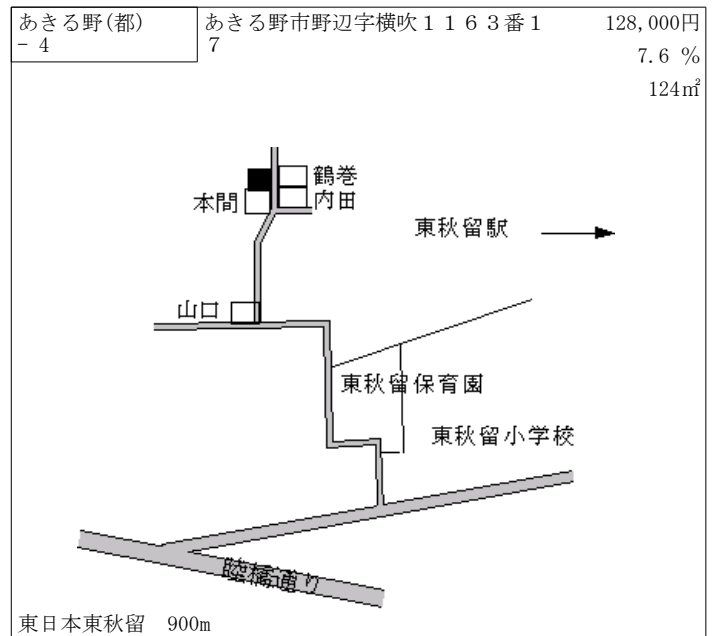
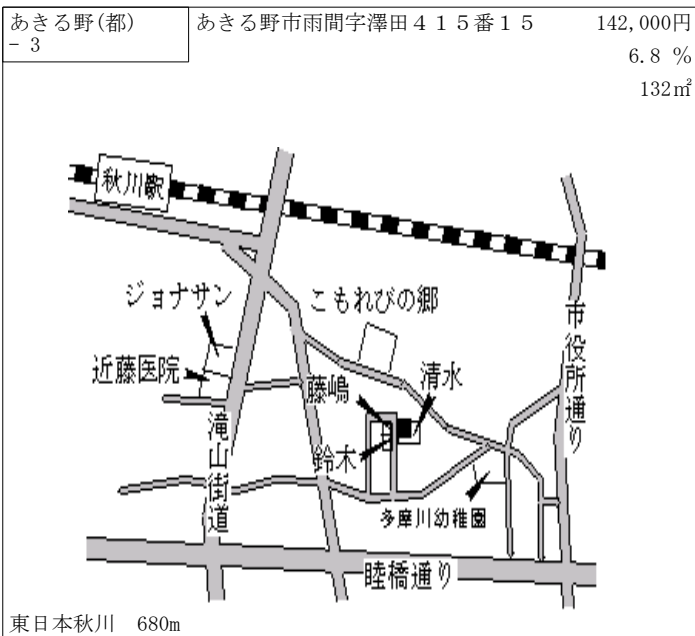
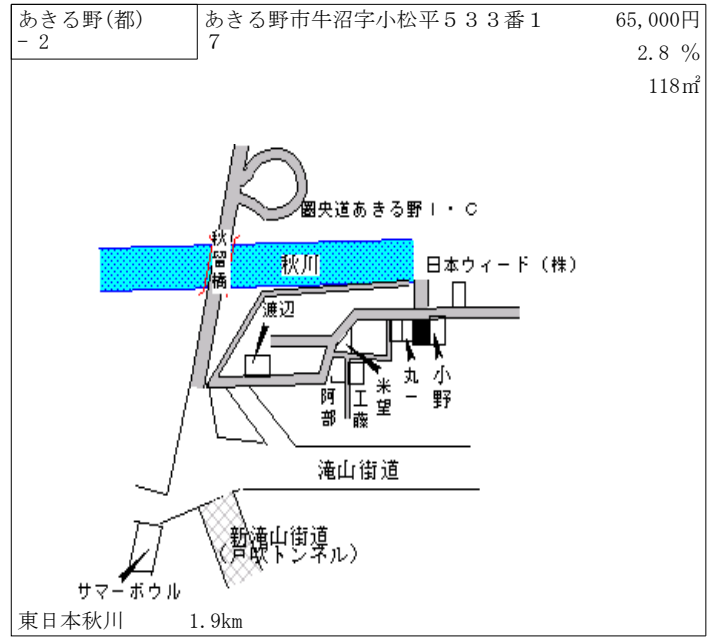
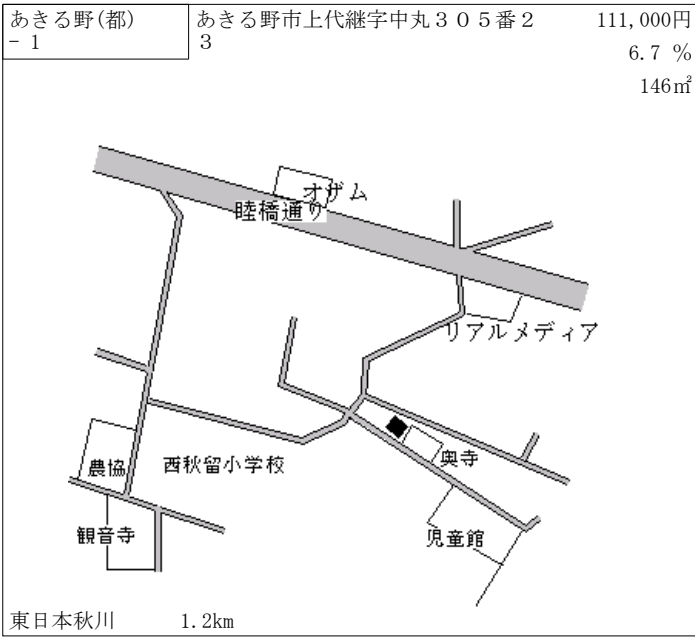

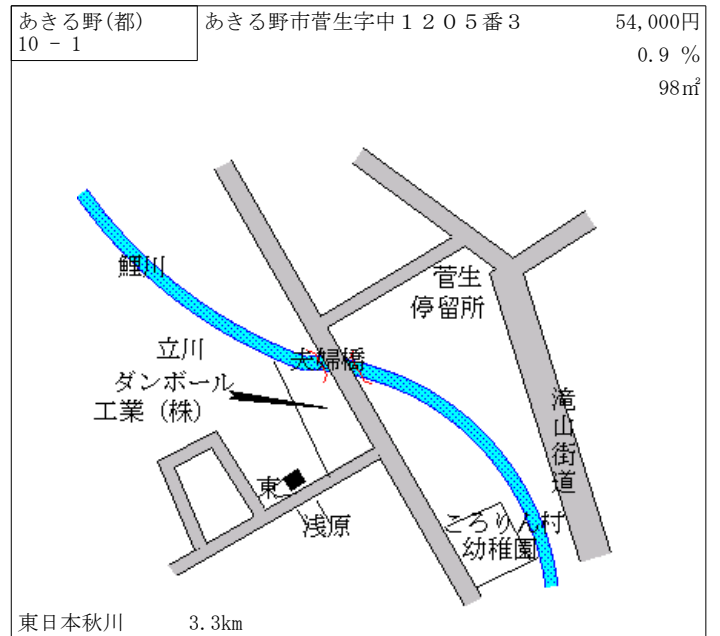
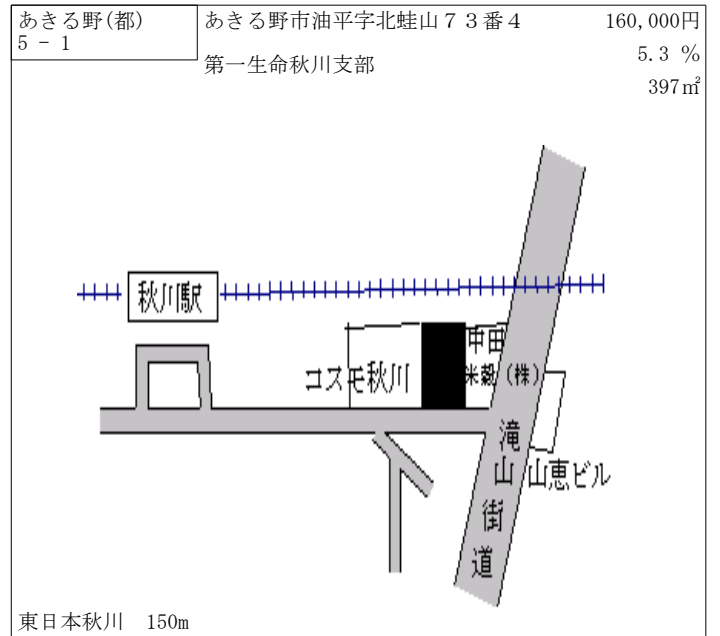
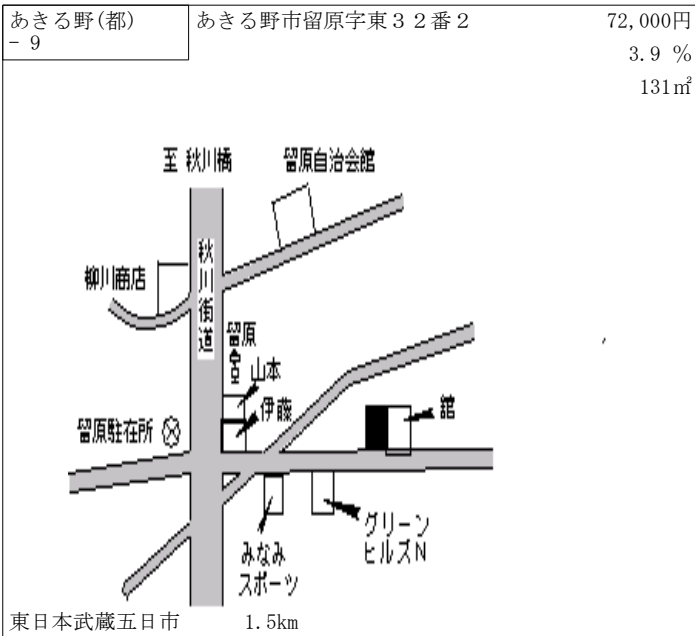
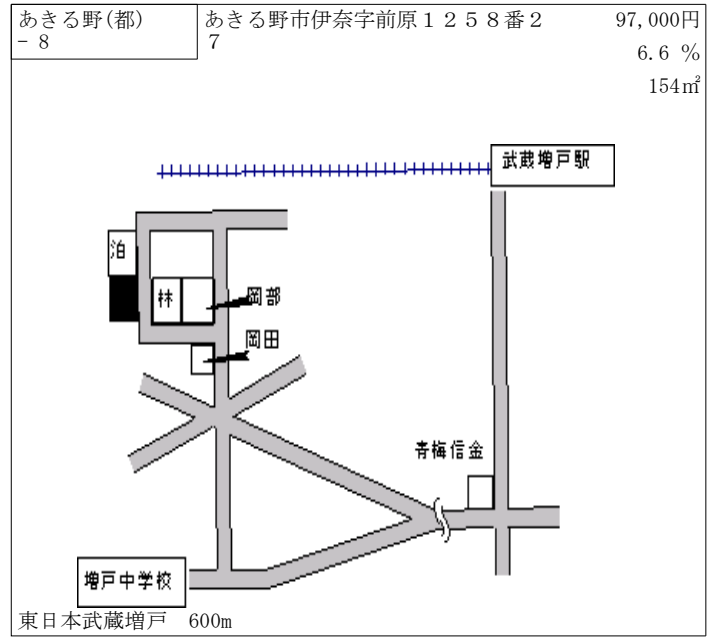
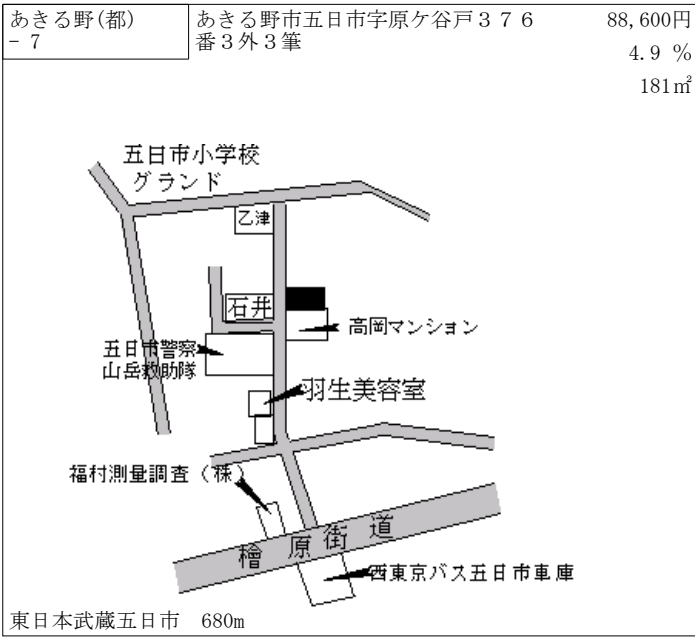

あきる野(都)
10 - 2

あきる野市乙津字荷田子746番1

30,000円

0.0 %

350m²

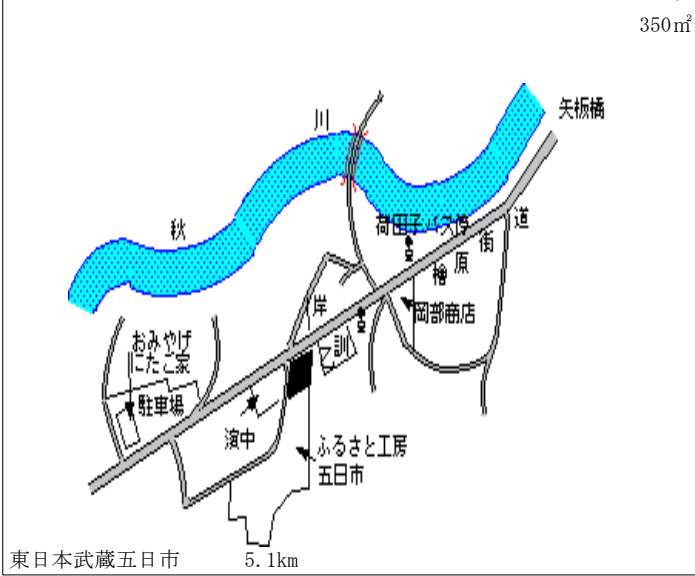

| | | |
|---------------|--------------------------------------|--------------------------|
| 西東京(都) - 1 | 西東京市谷戸町三丁目2877番3 3 「谷戸町3-4-14」 | 266,000円 8.6% 132㎡ |
|---------------|--------------------------------------|--------------------------|

西武ひばりヶ丘 1.2km

| | | |
|---------------|--------------------------------------|---------------------------|
| 西東京(都) - 2 | 西東京市田無町四丁目1738番1 4 「田無町4-8-12」 | 335,000円 11.7% 179㎡ |
|---------------|--------------------------------------|---------------------------|

西武田無 500m

| | | |
|---------------|--------------------------------|---------------------------|
| 西東京(都) - 3 | 西東京市南町四丁目883番27 「南町4-14-13」 | 301,000円 11.5% 220㎡ |
|---------------|--------------------------------|---------------------------|

西武田無 800m

| | | |
|---------------|--------------------------------------|---------------------------|
| 西東京(都) - 4 | 西東京市保谷町三丁目1063番9 4 「保谷町3-3-14」 | 326,000円 11.6% 144㎡ |
|---------------|--------------------------------------|---------------------------|

西武西武柳沢 460m

| | | |
|---------------|---------------------------------------|--------------------------|
| 西東京(都) - 5 | 西東京市向台町四丁目1230番2 1 「向台町4-13-15」 | 271,000円 8.4% 219㎡ |
|---------------|---------------------------------------|--------------------------|

西武田無 1.2km

| | | |
|---------------|-------------------------------------|--------------------------|
| 西東京(都) - 6 | 西東京市西原町二丁目1851番4 7 「西原町2-6-9」 | 245,000円 7.0% 117㎡ |
|---------------|-------------------------------------|--------------------------|

西武田無 1.2km

| | | |
|---------------|--------------------------------------|---------------------------|
| 西東京(都) - 7 | 西東京市北町五丁目984番4外1 筆 「北町5-11-22」 | 238,000円 6.7 % 169㎡ |
|---------------|--------------------------------------|---------------------------|

西武保谷 1.3km

| | | |
|---------------|------------------------------|---------------------------|
| 西東京(都) - 8 | 西東京市東町四丁目120番23 「東町4-7-6」 | 301,000円 9.9 % 171㎡ |
|---------------|------------------------------|---------------------------|

西武保谷 650m

| | | |
|---------------|-------------------------------------|--------------------------|
| 西東京(都) - 9 | 西東京市栄町一丁目512番8外1 筆 「栄町1-3-18」 | 252,000円 8.2 % 92㎡ |
|---------------|-------------------------------------|--------------------------|

西武保谷 1.2km

| | | |
|----------------|--------------------------------|---------------------------|
| 西東京(都) - 10 | 西東京市中町四丁目2011番24 「中町4-3-25」 | 268,000円 8.5 % 188㎡ |
|----------------|--------------------------------|---------------------------|

西武東伏見 1.2km

| | | |
|----------------|-------------------------------|---------------------------|
| 西東京(都) - 11 | 西東京市泉町二丁目1722番8 「泉町2-19-3」 | 255,000円 7.6 % 133㎡ |
|----------------|-------------------------------|---------------------------|

西武西武柳沢 1.4km

| | | |
|----------------|------------------------------|----------------------------|
| 西東京(都) - 12 | 西東京市柳沢五丁目14番31 「柳沢5-10-5」 | 284,000円 10.5 % 100㎡ |
|----------------|------------------------------|----------------------------|

西武西武柳沢 900m

| | | |
|----------------|--------------------------------|----------------------------|
| 西東京(都) - 13 | 西東京市新町四丁目412番33 「新町4-12-36」 | 284,000円 10.9 % 231㎡ |
|----------------|--------------------------------|----------------------------|

東日本武蔵境 1.7km

| | | |
|---------------|--|----------------------------|
| 西東京(都) 5-1 | 西東京市南町四丁目564番29 「南町4-3-2」 サウスタウンビル | 418,000円 11.5 % 161㎡ |
|---------------|--|----------------------------|

西武田無 80m

| | | |
|---------------|---|---------------------------|
| 西東京(都) 5-2 | 西東京市田無町四丁目1718番8 「田無町4-20-12」 小川種苗店 | 340,000円 9.7 % 130㎡ |
|---------------|---|---------------------------|

西武田無 600m

| | | |
|---------------|---|----------------------------|
| 西東京(都) 5-3 | 西東京市ひばりが丘北四丁目155 1番20 「ひばりが丘北4-1-32」 ひばりが丘スポーツ | 448,000円 12.0 % 149㎡ |
|---------------|---|----------------------------|

西武ひばりが丘 100m

| | | |
|---------------|--|----------------------------|
| 西東京(都) 5-4 | 西東京市富士町四丁目729番29 外4筆 「富士町4-13-23」 東京都民銀行東伏見支店 | 430,000円 10.0 % 225㎡ |
|---------------|--|----------------------------|

西武東伏見 120m

| | | |
|---------------|--|---------------------------|
| 西東京(都) 7-1 | 西東京市芝久保町五丁目2216番 5 「芝久保町5-2-31」 依田工業所 | 245,000円 9.9 % 495㎡ |
|---------------|--|---------------------------|

西武田無 1.4km

| | | |
|--------------|---------------------------------|--------------------------|
| 瑞穂(都) - 1 | 西多摩郡瑞穂町大字箱根ヶ崎字宿東 2 3 6 5 番 4 | 122,000円 1.7 % 93㎡ |
|--------------|---------------------------------|--------------------------|

東日本箱根ヶ崎 700m

| | | |
|--------------|-----------------------------------|---------------------------|
| 瑞穂(都) - 2 | 西多摩郡瑞穂町大字箱根ヶ崎字池廻 り 7 4 0 番 2 2 | 104,000円 2.0 % 132㎡ |
|--------------|-----------------------------------|---------------------------|

東日本箱根ヶ崎 900m

| | | |
|--------------|--------------------------------|---------------------------|
| 瑞穂(都) - 3 | 西多摩郡瑞穂町大字石畑字吉野岳 1 8 3 6 番 2 | 108,000円 1.9 % 181㎡ |
|--------------|--------------------------------|---------------------------|

東日本箱根ヶ崎 1km

| | | |
|--------------|---------------------------------|---------------------------|
| 瑞穂(都) - 4 | 西多摩郡瑞穂町大字殿ヶ谷字榎内川 添 8 0 4 番 6 | 113,000円 1.8 % 166㎡ |
|--------------|---------------------------------|---------------------------|

東日本箱根ヶ崎 1.7km

| | | |
|--------------|------------------------------------|--------------------------|
| 瑞穂(都) - 5 | 西多摩郡瑞穂町大字駒形富士山字稲 荷林 3 8 6 番 1 8 | 83,000円 1.2 % 115㎡ |
|--------------|------------------------------------|--------------------------|

東日本箱根ヶ崎 1.6km

| | | |
|----------------|----------------------------------|---------------------------|
| 瑞穂(都) 5 - 1 | 西多摩郡瑞穂町大字箱根ヶ崎字宿東 2 2 8 0 番地 4 | 116,000円 1.8 % 171㎡ |
|----------------|----------------------------------|---------------------------|

原島茂樹税理士事務所

東日本箱根ヶ崎 720m

| | | |
|--------------|-------------------------|--------------------------------------|
| 瑞穂(都) 7-1 | 西多摩郡瑞穂町大字武蔵174番3 外1筆 | 82,000円 2.5% 197m ² |
|--------------|-------------------------|--------------------------------------|

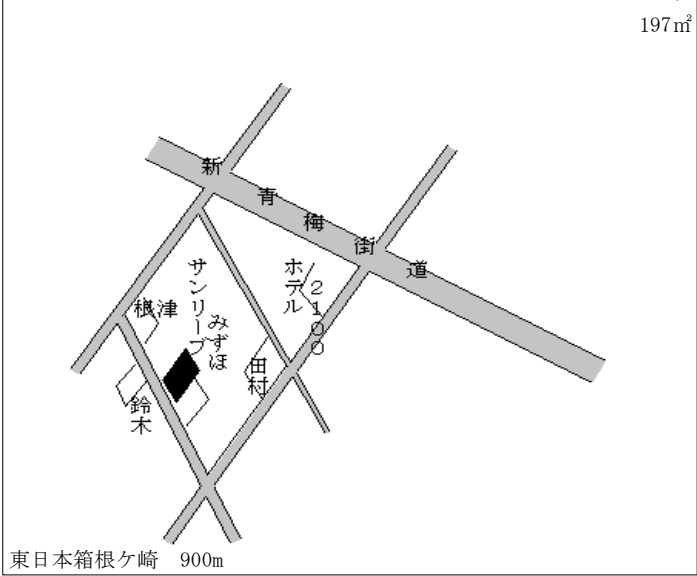

| | | |
|---------------|----------------------------|--------------------------------------|
| 瑞穂(都) 10-1 | 西多摩郡瑞穂町大字箱根ヶ崎字池廻 リ755番2 | 79,000円 2.1% 196m ² |
|---------------|----------------------------|--------------------------------------|

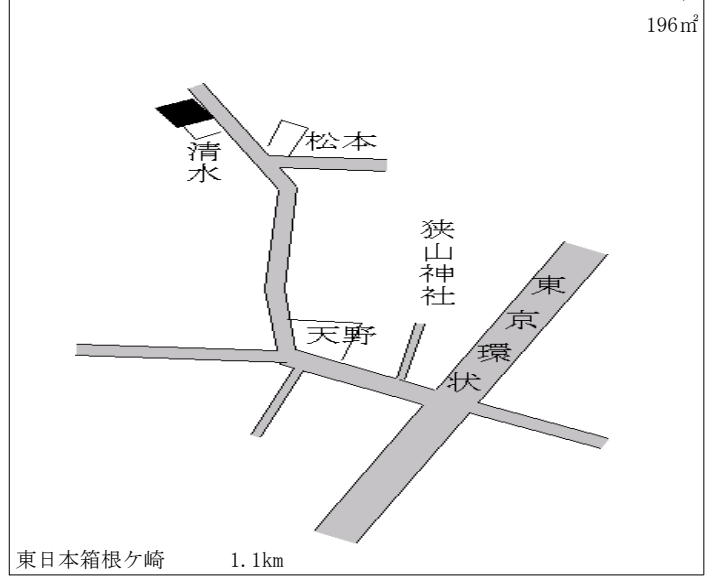

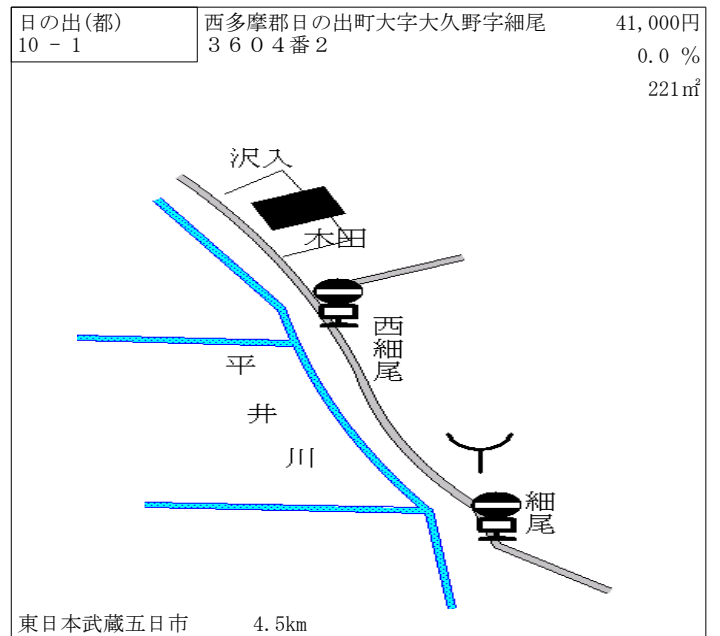
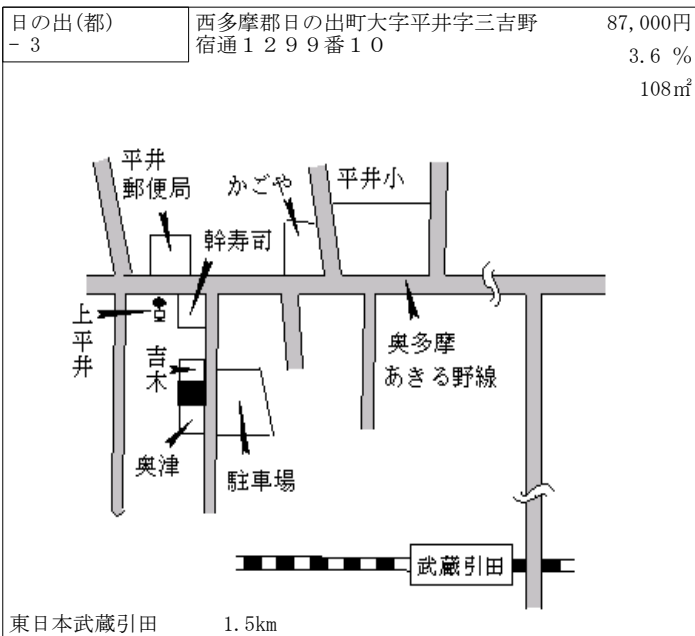
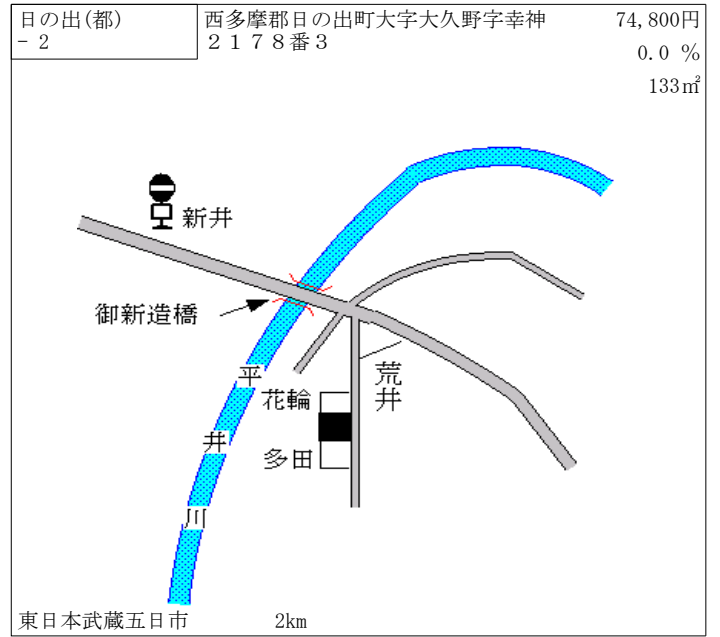
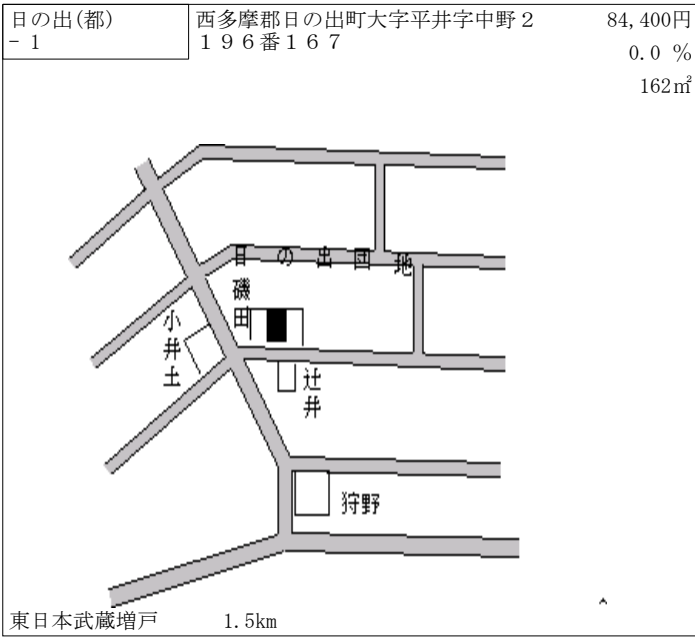

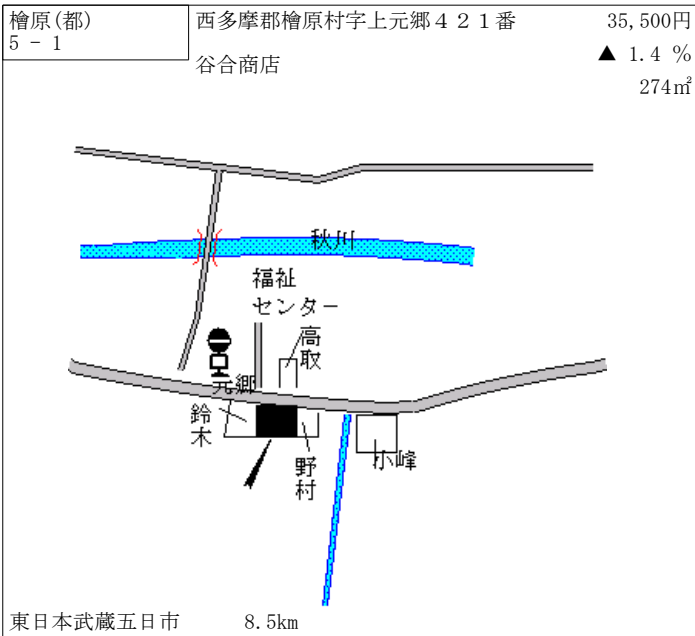
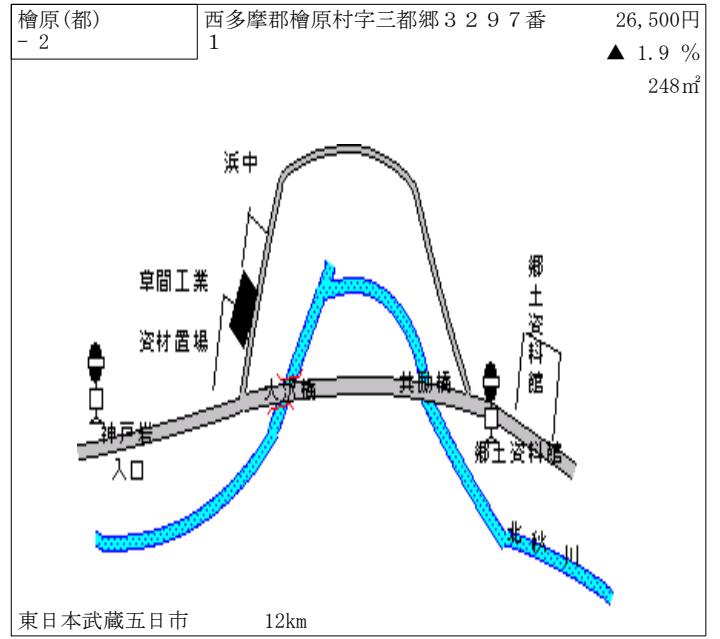
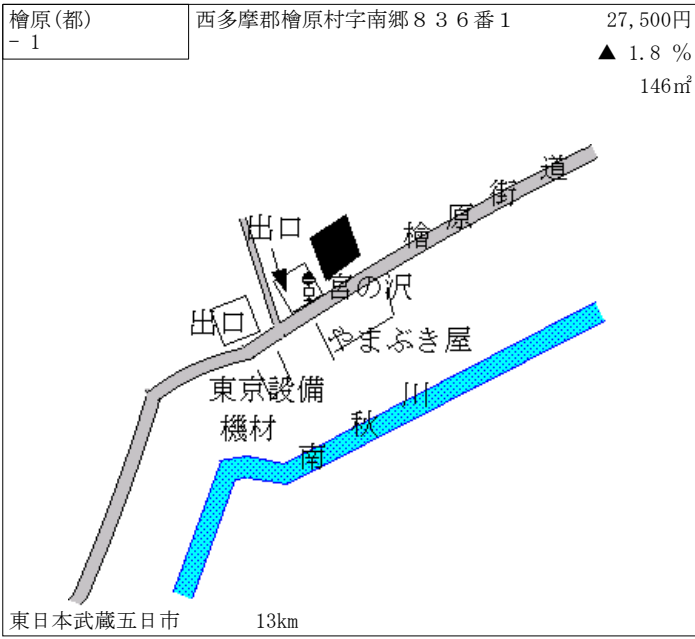

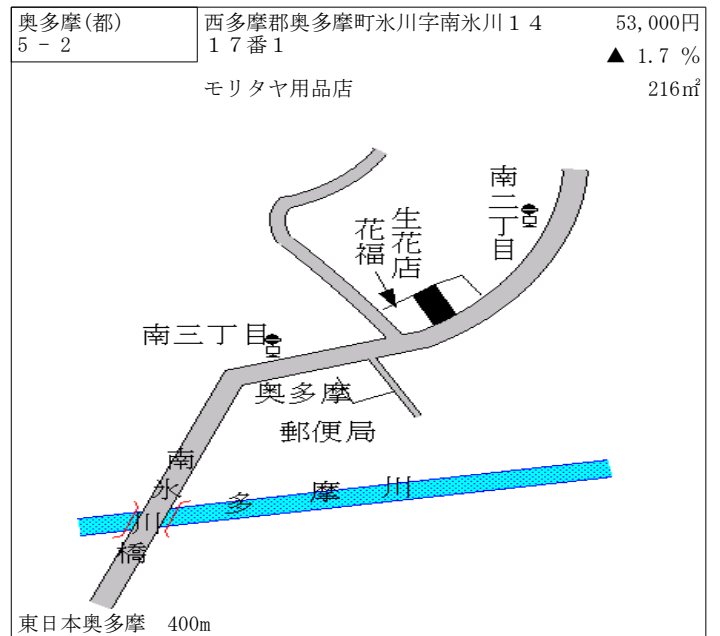
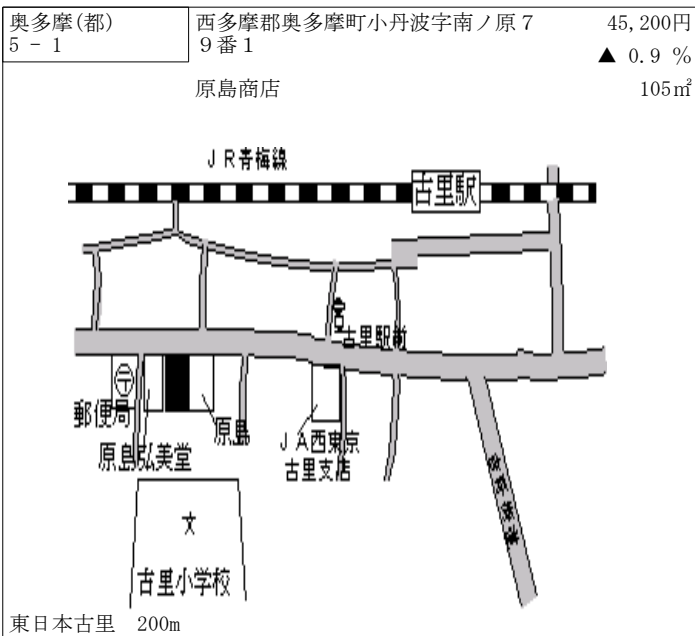
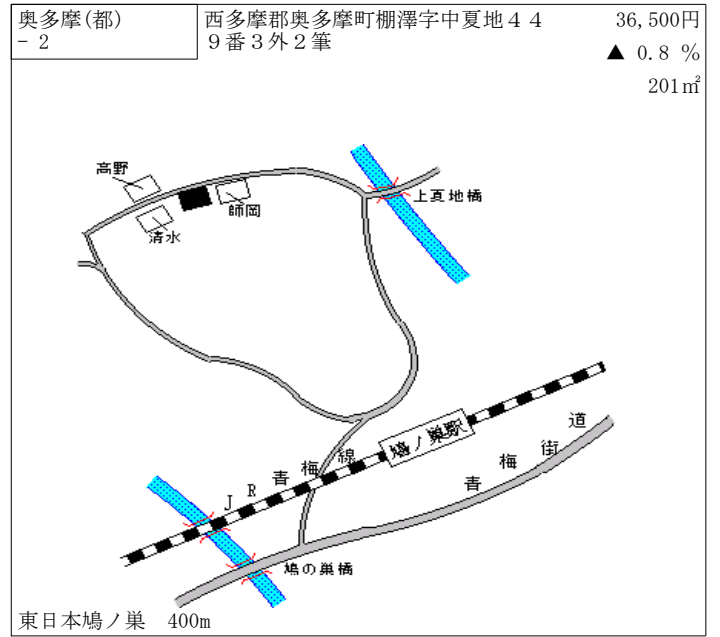
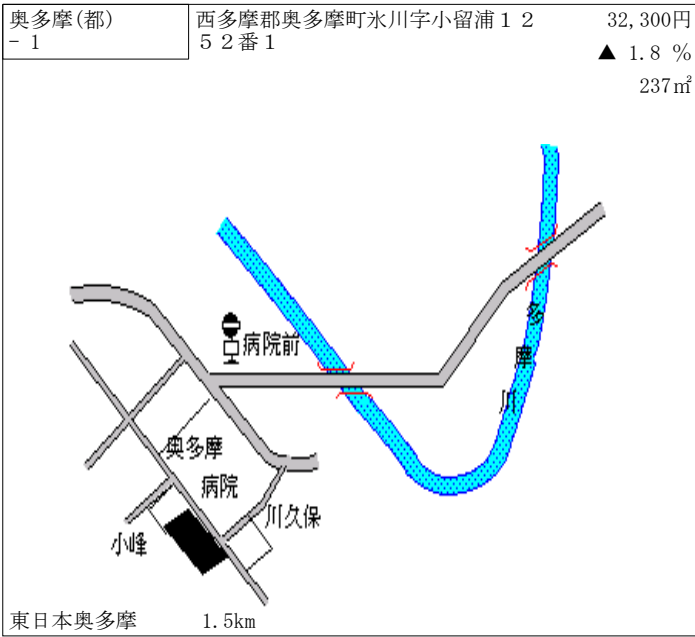

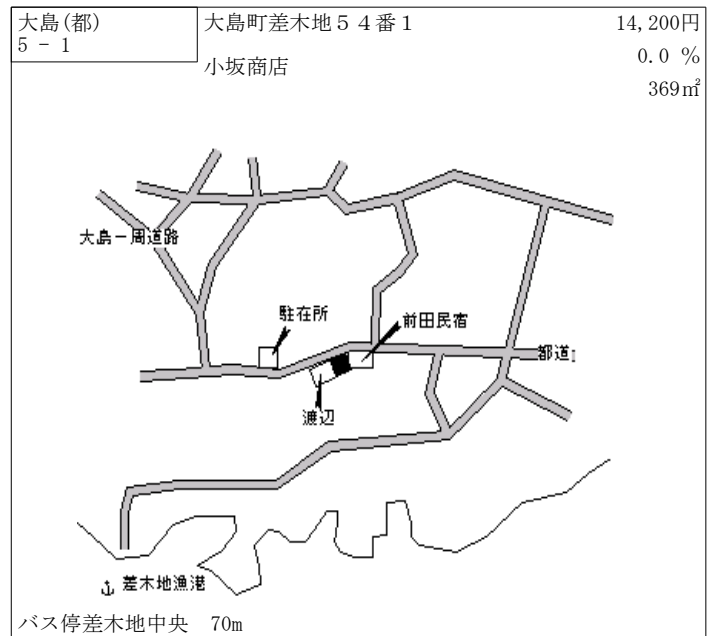
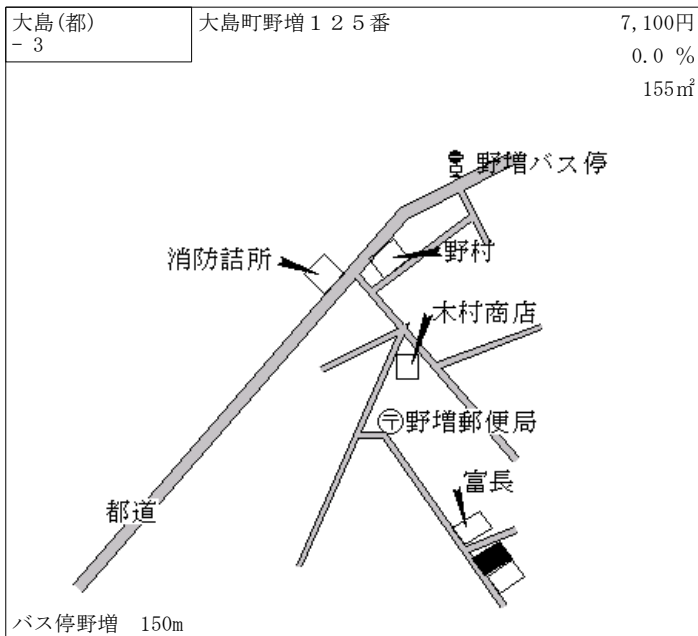
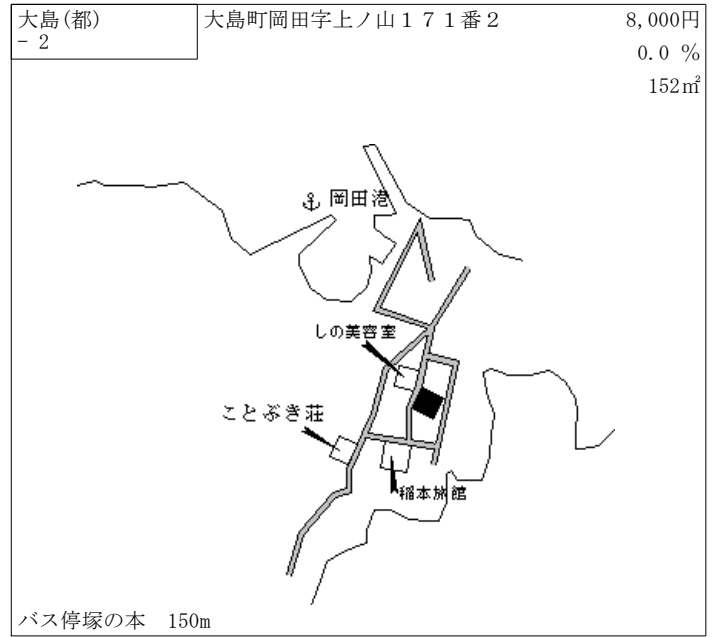
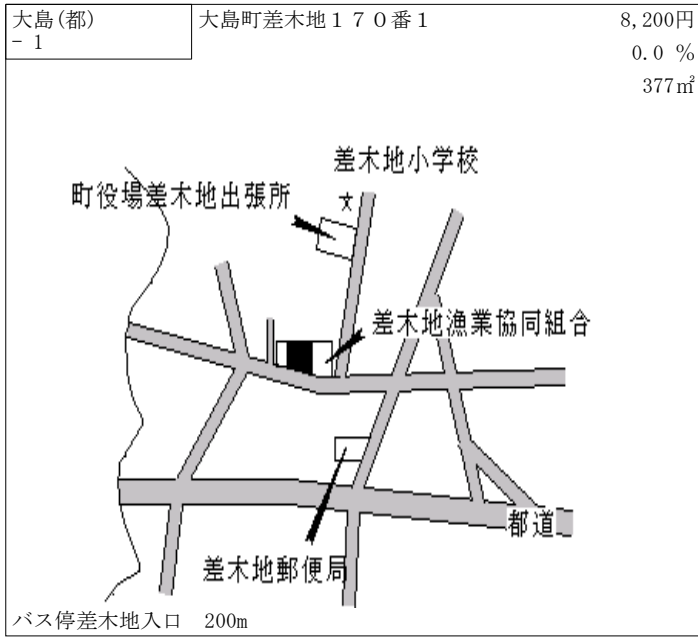

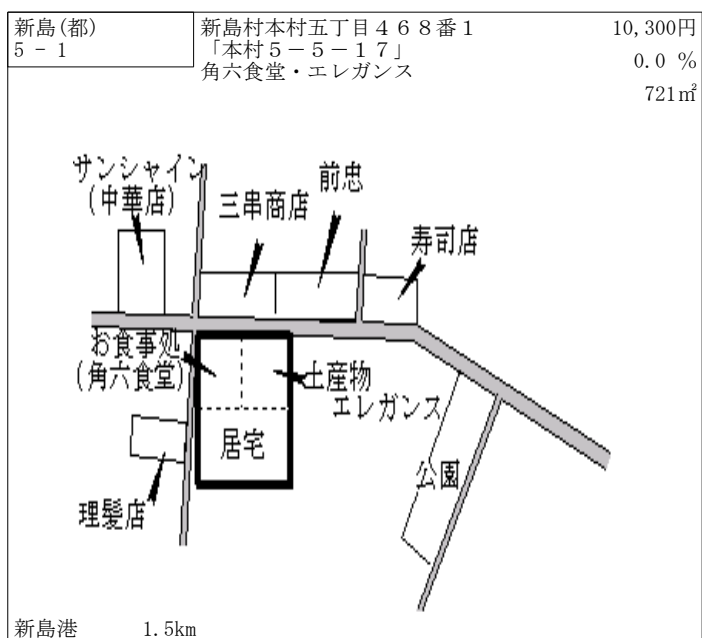
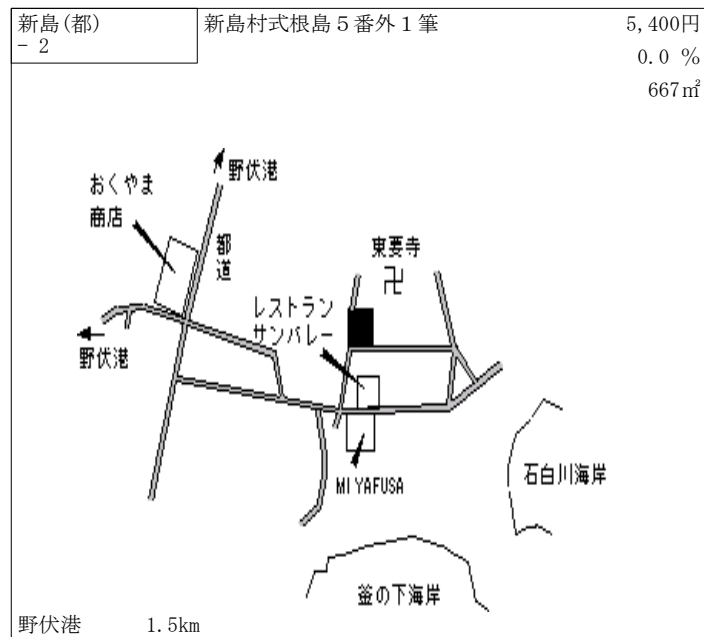
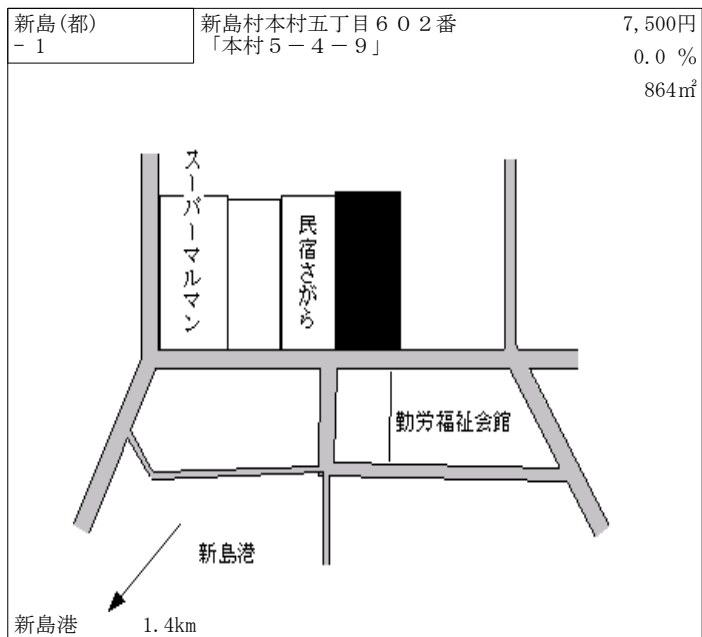

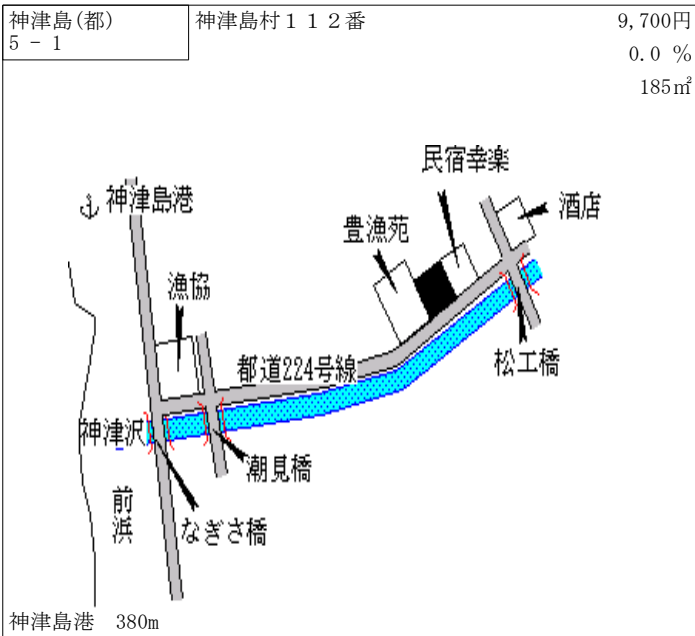
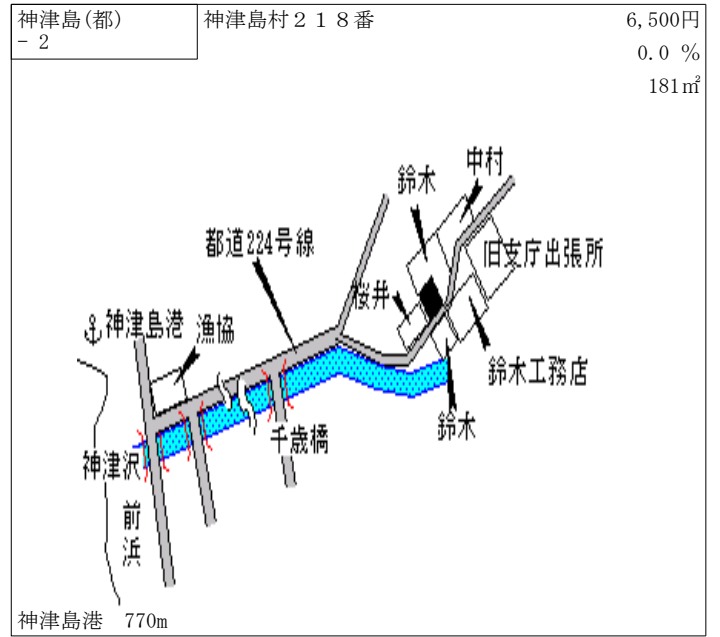
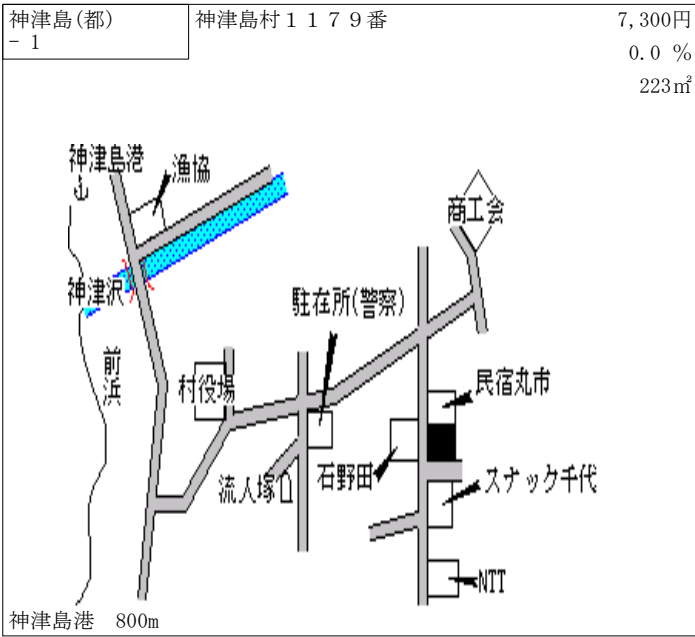

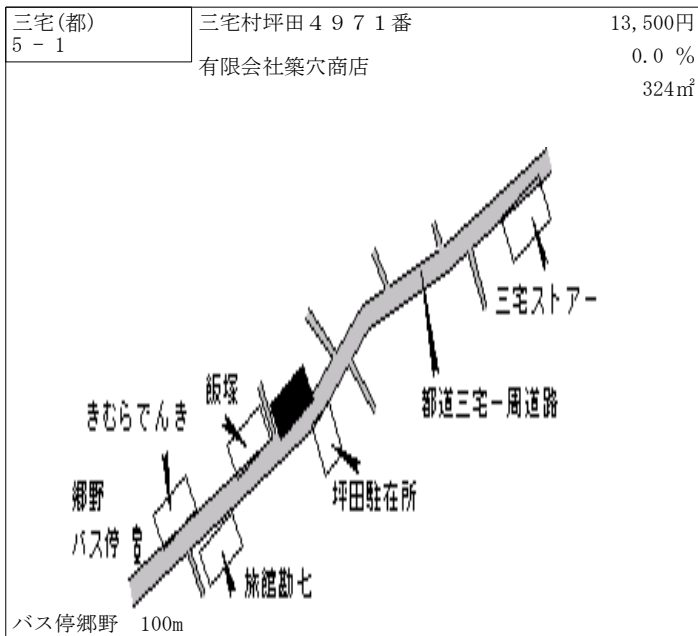
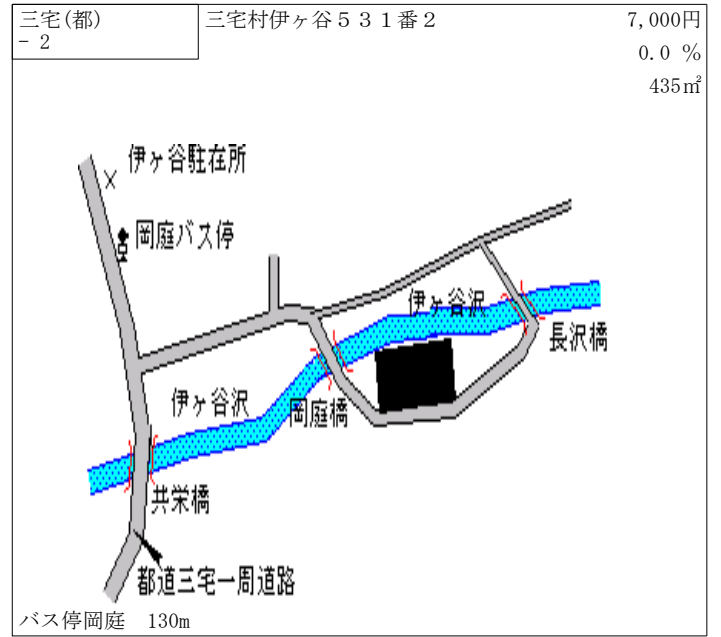
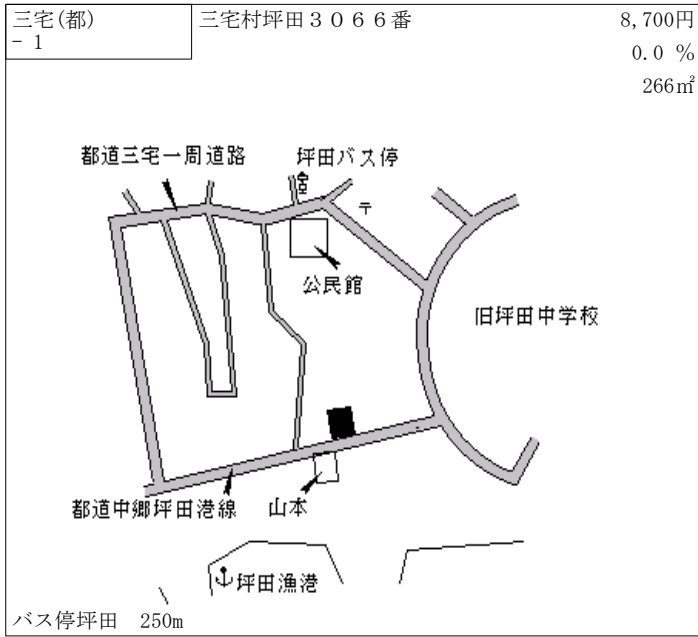

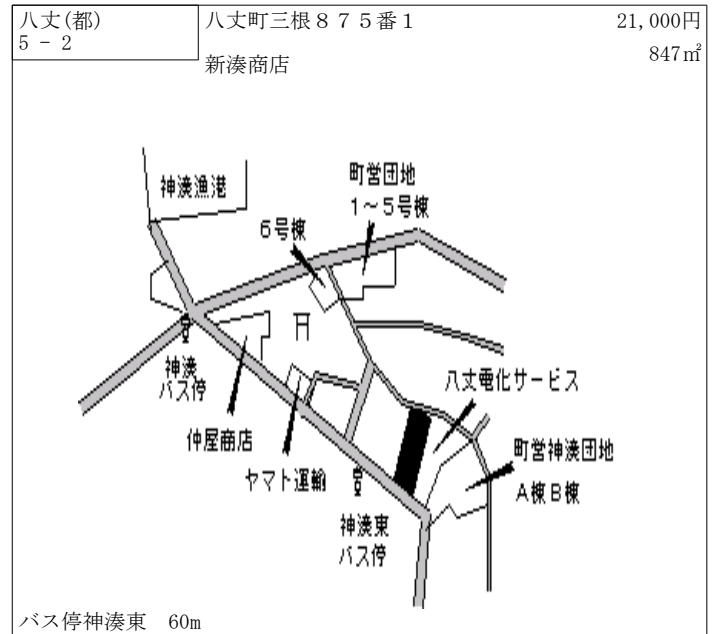
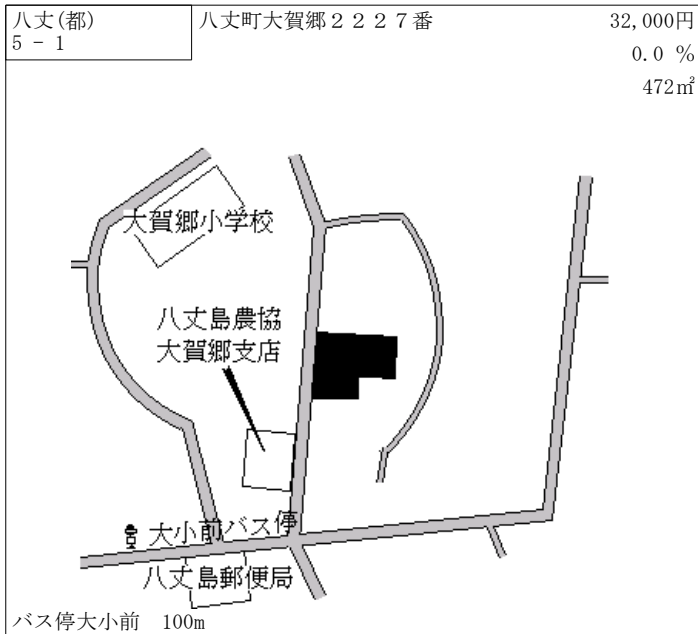
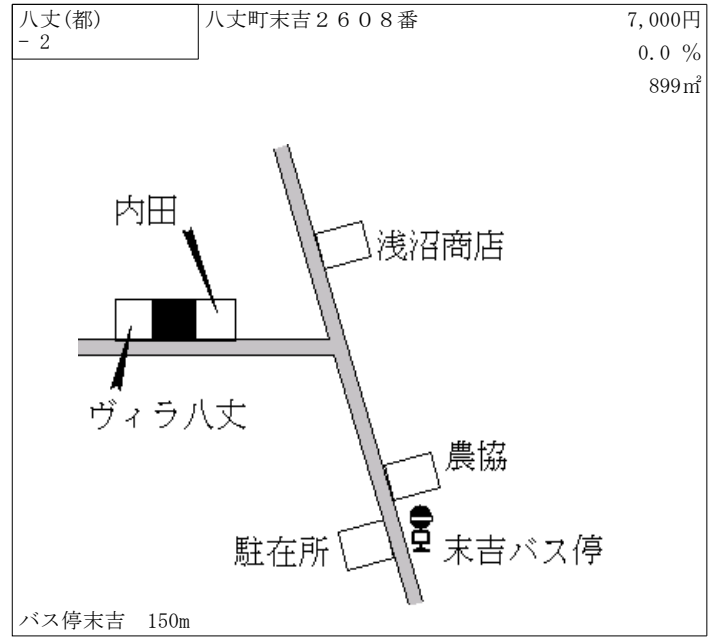
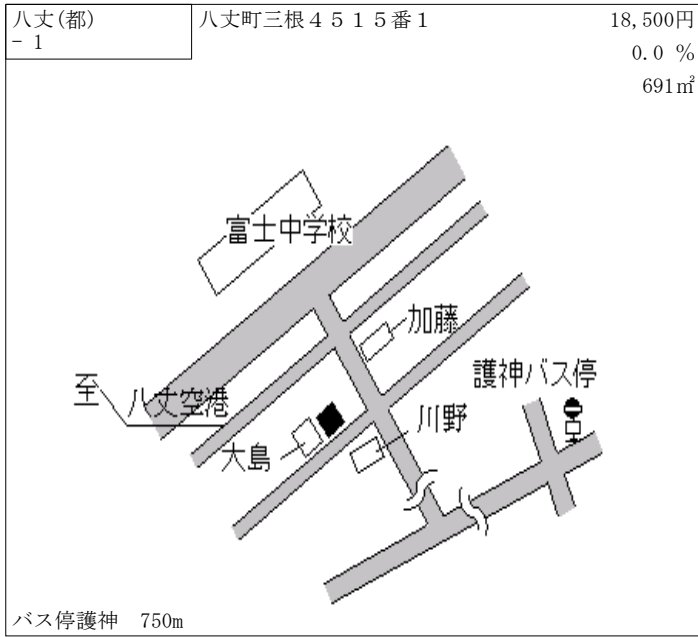

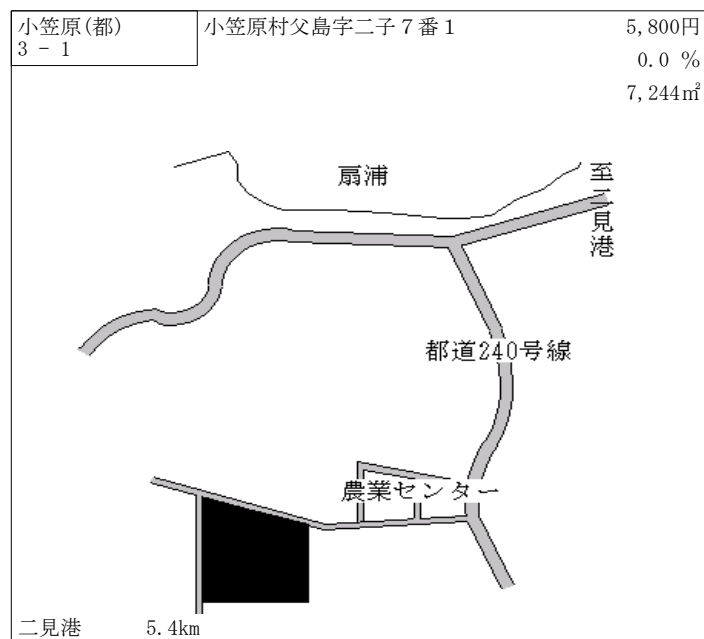
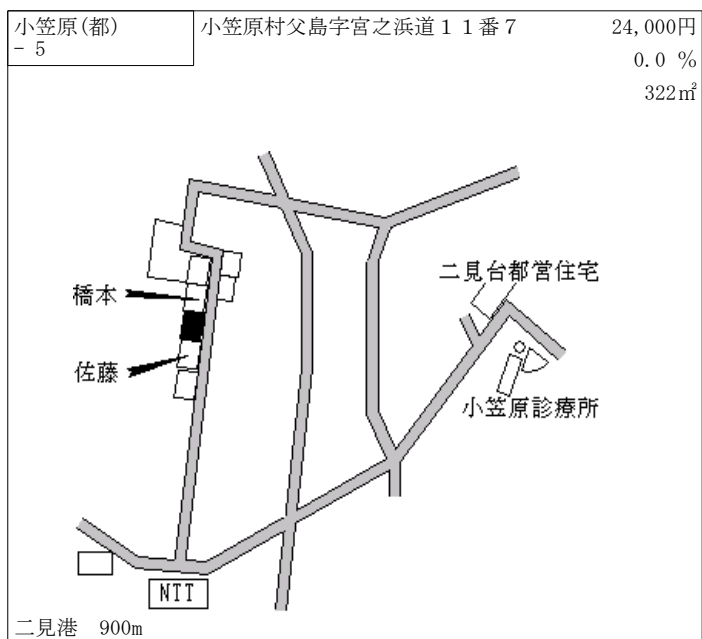
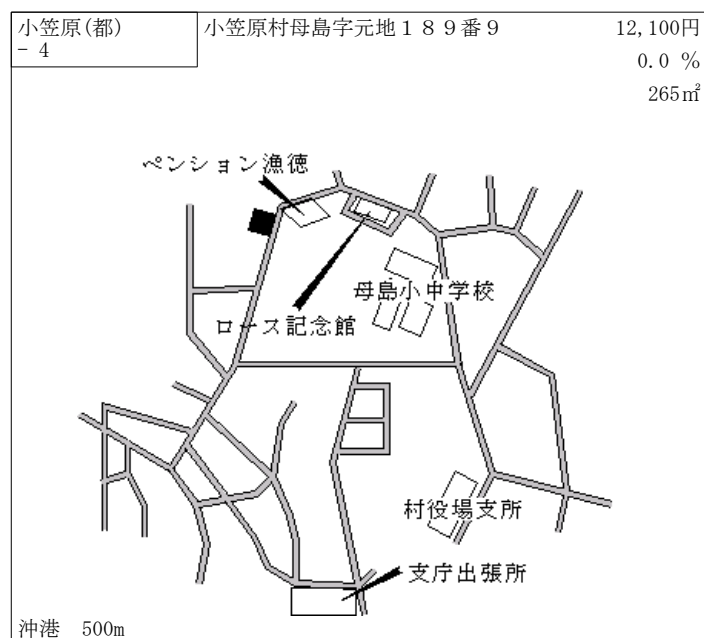
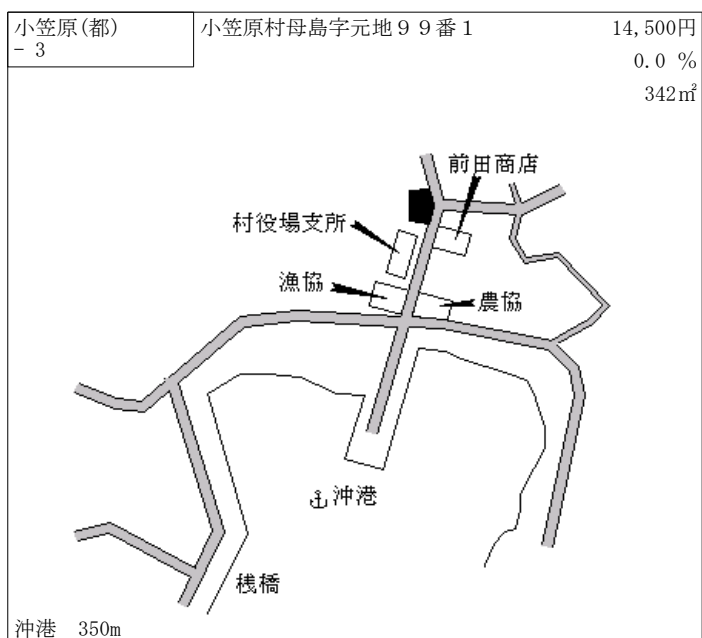
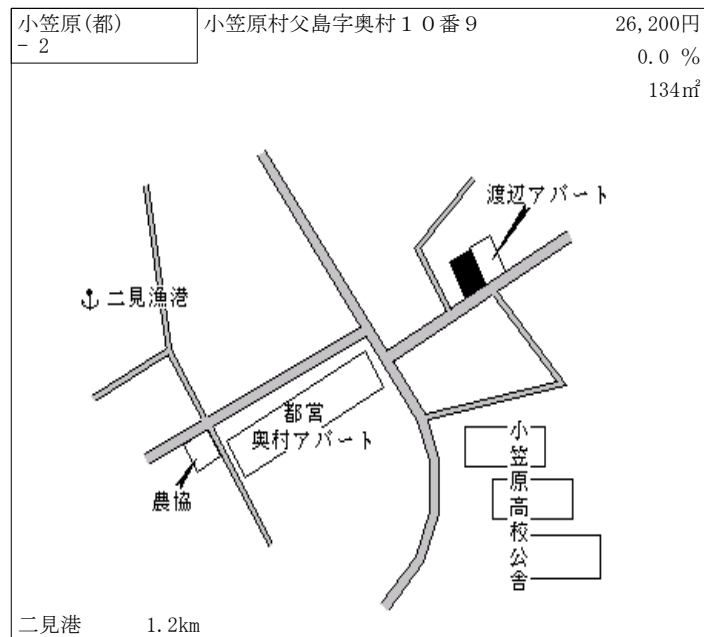
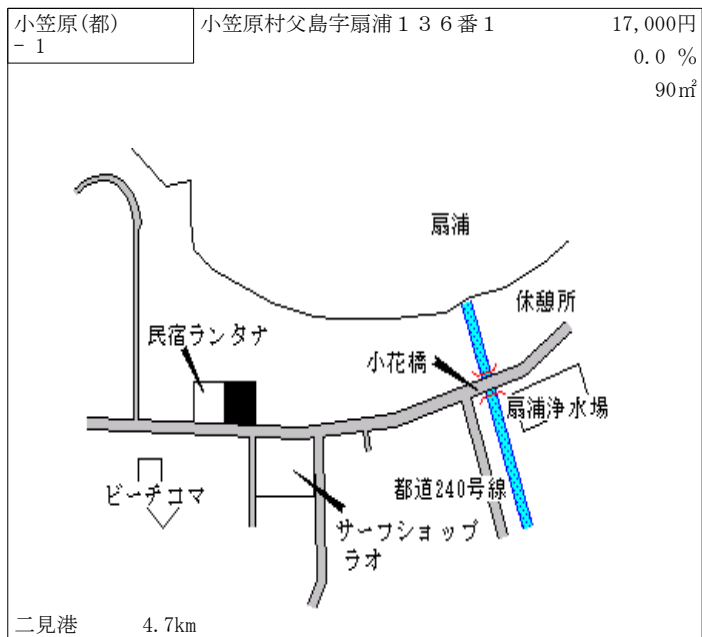

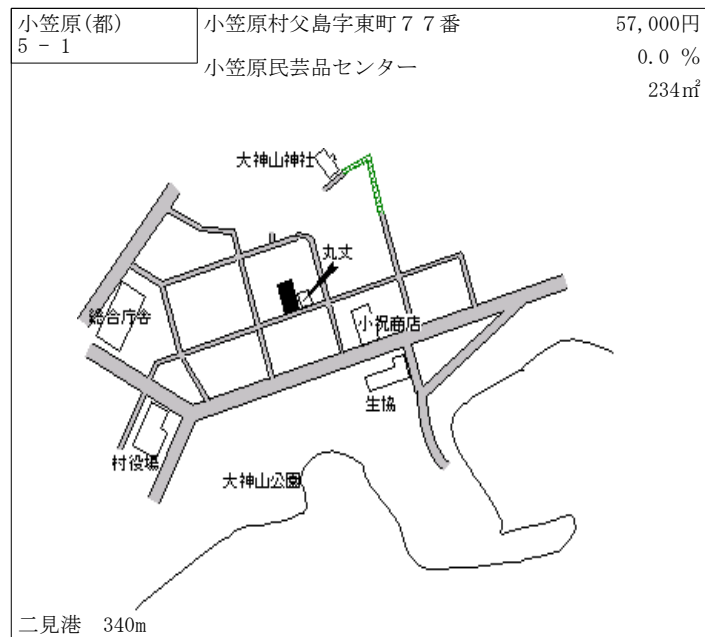
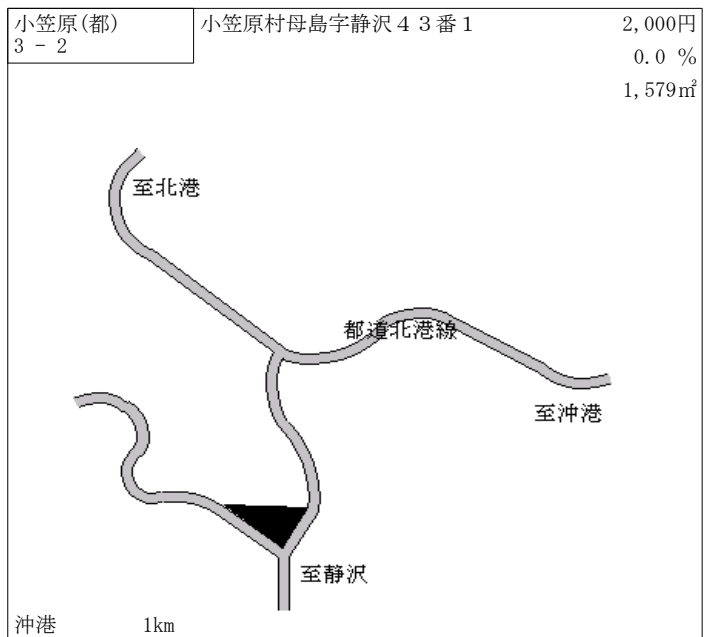

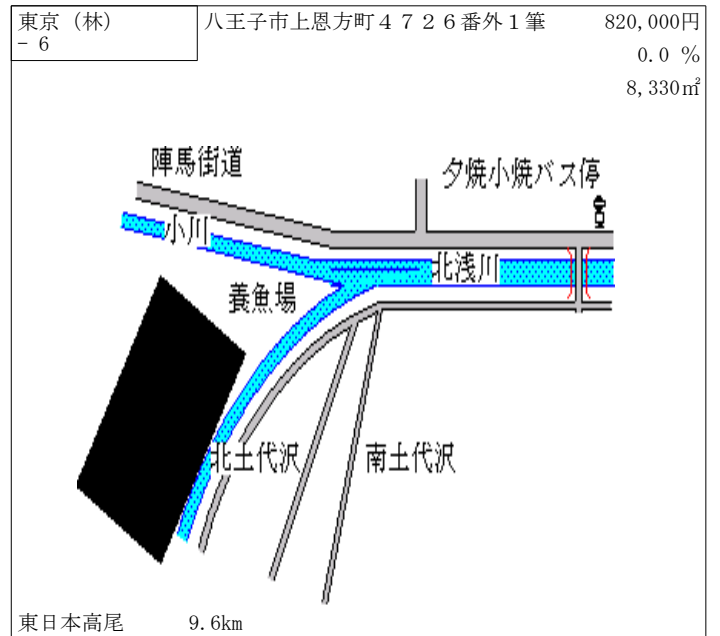
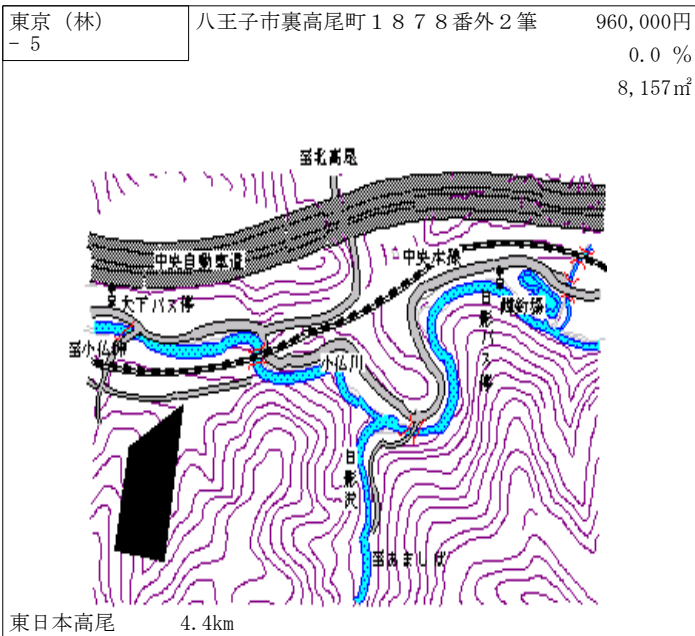
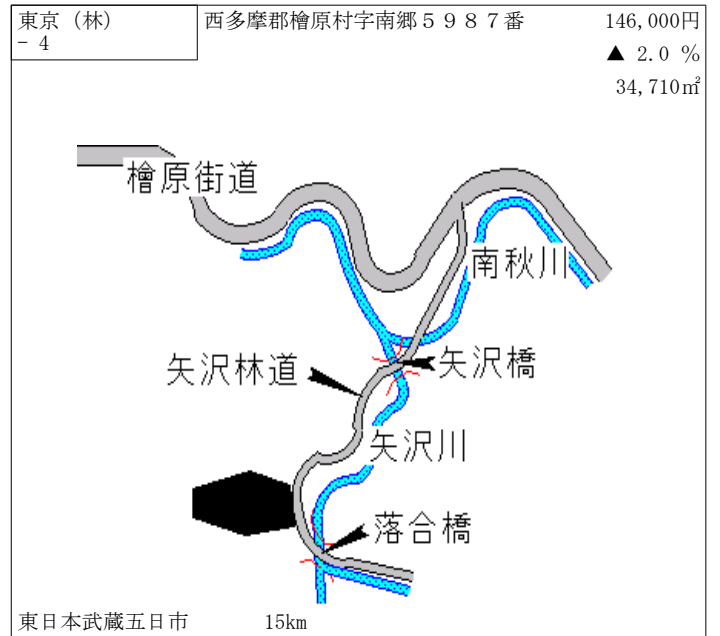
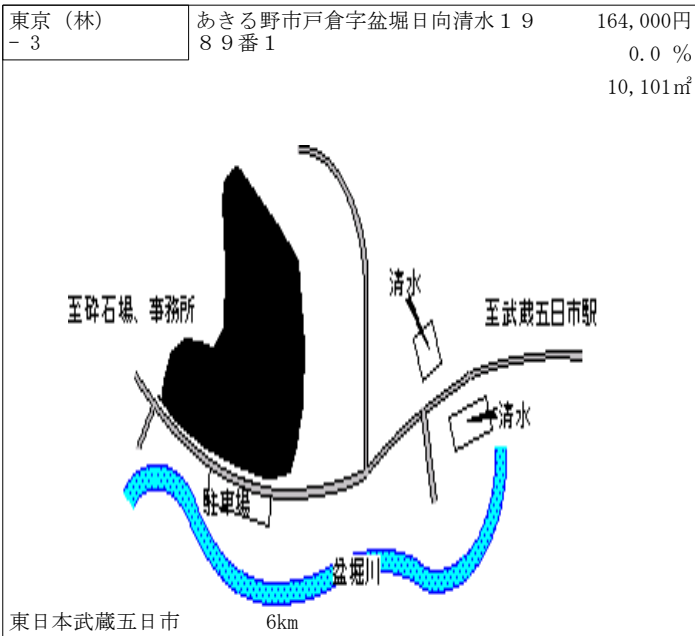
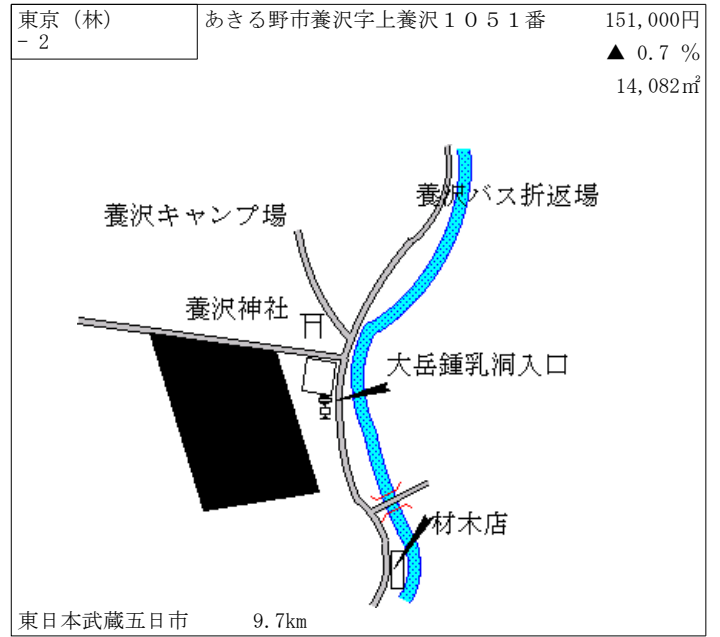
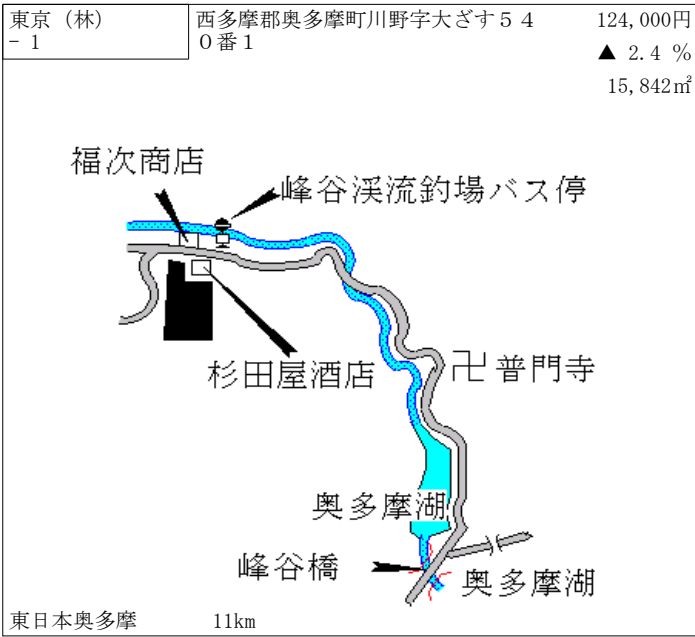

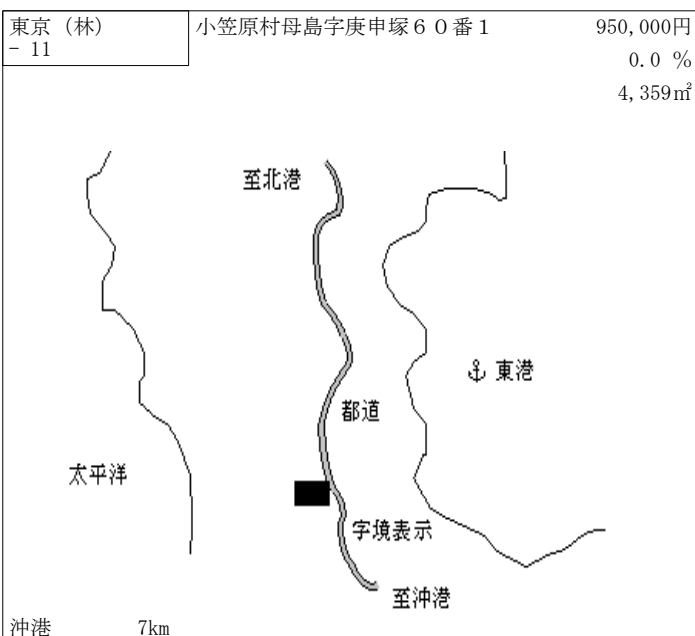
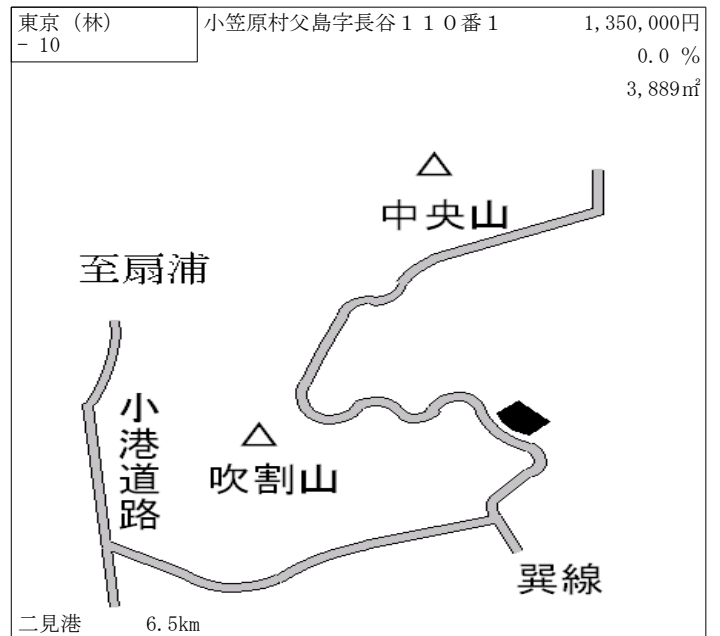
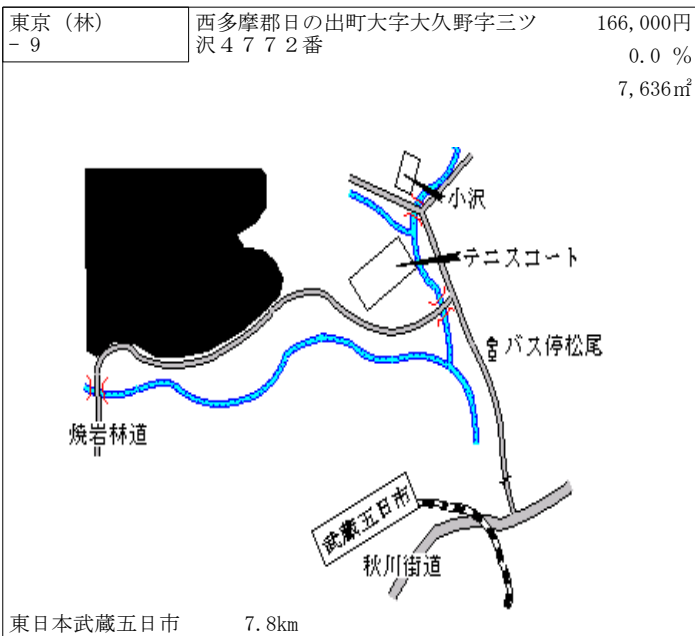
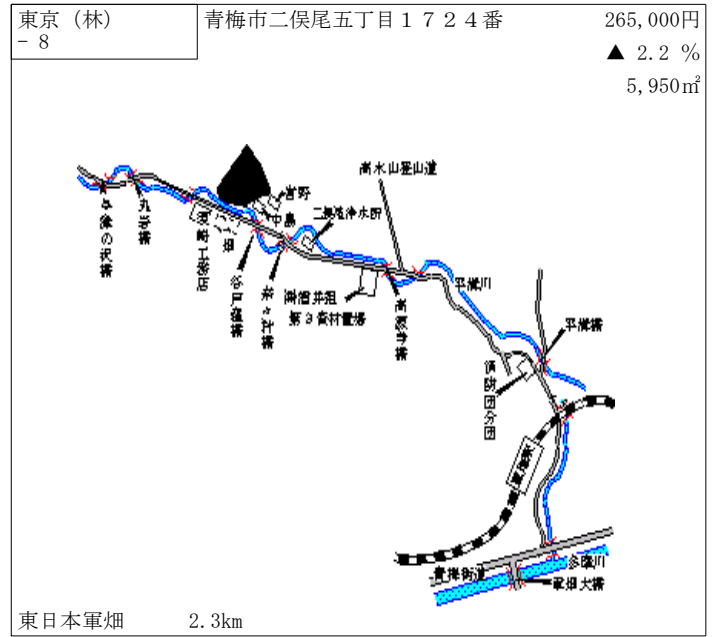
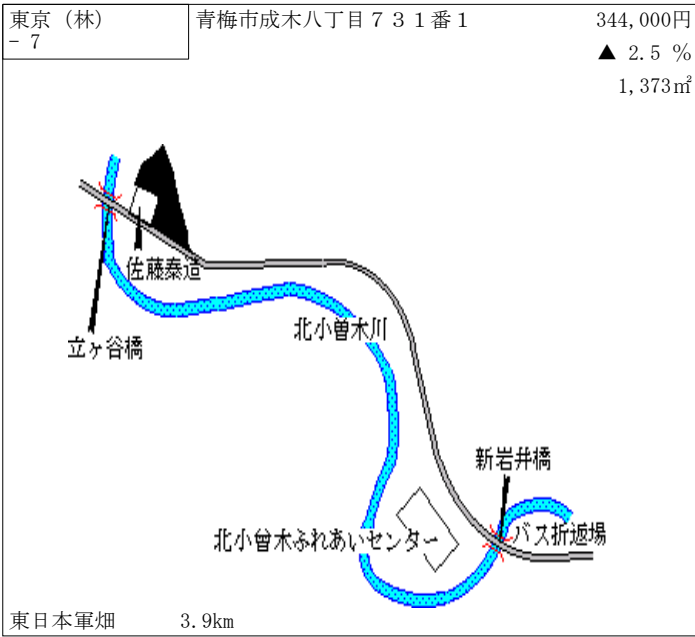

平成19年 基準地廃止地点・番号変更一覧

平成 1 9 年 7 月

| 番号 | 廃止地点 | | 基準地番号の変更 | | 摘 要 |
|----|---------|---------|----------|---------|-----|
| | 18基準地番号 | 18基準地番号 | 18基準地番号 | 19基準地番号 | |
| 1 | 千代田5-16 | 千代田5-28 | ⇒ | 千代田5-16 | |
| 2 | 中央5-23 | 中央5-28 | ⇒ | 中央5-23 | |
| 3 | 港5-26 | 港5-27 | ⇒ | 港5-26 | |
| 4 | 港7-1 | 港7-3 | ⇒ | 港7-1 | |
| 5 | 渋谷5-17 | | | | |
| 6 | 新宿5-19 | 新宿5-28 | ⇒ | 新宿5-19 | |
| 7 | 新宿5-29 | | | | |
| 8 | 文京5-2 | 文京5-11 | ⇒ | 文京5-2 | |
| 9 | 台東5-19 | 台東5-23 | ⇒ | 台東5-19 | |
| 10 | 墨田5-12 | 墨田5-15 | ⇒ | 墨田5-12 | |
| 11 | 江東5-8 | 江東5-12 | ⇒ | 江東5-8 | |
| 12 | 江東7-6 | 江東7-10 | ⇒ | 江東7-6 | |
| 13 | 品川-5 | 品川-8 | ⇒ | 品川-5 | |
| 14 | 品川7-3 | 品川7-5 | ⇒ | 品川7-3 | |
| 15 | 目黒-6 | 目黒-10 | ⇒ | 目黒-6 | |
| 16 | 大田-11 | 大田-17 | ⇒ | 大田-11 | |
| 17 | 大田5-3 | 大田5-17 | ⇒ | 大田5-3 | |
| 18 | 大田7-2 | 大田7-12 | ⇒ | 大田7-2 | |
| 19 | 世田谷-22 | 世田谷-45 | ⇒ | 世田谷-22 | |
| 20 | 世田谷-36 | 世田谷-46 | ⇒ | 世田谷-36 | |
| 21 | 杉並-26 | | | | |
| 22 | 杉並5-14 | | | | |
| 23 | 練馬-15 | 練馬-37 | ⇒ | 練馬-15 | |
| 24 | 練馬-34 | 練馬-38 | ⇒ | 練馬-34 | |
| 25 | 板橋-10 | 板橋-16 | ⇒ | 板橋-10 | |
| 26 | 板橋5-2 | 板橋5-14 | ⇒ | 板橋5-2 | |
| 27 | 北-5 | 北-10 | ⇒ | 北-5 | |
| 28 | 北5-10 | 北5-12 | ⇒ | 北5-10 | |
| 29 | 足立-11 | 足立-27 | ⇒ | 足立-11 | |
| 30 | 足立5-14 | 足立5-18 | ⇒ | 足立5-14 | |
| 31 | 葛飾-4 | 葛飾-17 | ⇒ | 葛飾-4 | |
| 32 | 葛飾-10 | 葛飾-18 | ⇒ | 葛飾-10 | |
| 33 | 江戸川-5 | 江戸川-27 | ⇒ | 江戸川-5 | |
| 34 | 江戸川5-8 | 江戸川5-11 | ⇒ | 江戸川5-8 | |
| 35 | 三鷹-9 | 三鷹-14 | ⇒ | 三鷹-9 | |
| 36 | 小金井-4 | 小金井-10 | ⇒ | 小金井-4 | |
| 37 | 稲城-2 | 稲城-13 | ⇒ | 稲城-2 | |
| 38 | 稲城-4 | 稲城-14 | ⇒ | 稲城-4 | |
| 39 | 町田-21 | 町田42 | ⇒ | 町田-21 | |
| 40 | 町田-30 | 町田-43 | ⇒ | 町田-30 | |
| 41 | 東大和-11 | | | | |
| 42 | 武蔵村山-4 | 武蔵村山-10 | ⇒ | 武蔵村山-4 | |
| 43 | 東村山-6 | 東村山-13 | ⇒ | 東村山-6 | |
| 44 | 東久留米-10 | 東久留米-11 | ⇒ | 東久留米-10 | |
| 45 | 日野-3 | 日野-17 | ⇒ | 日野-3 | |
| 46 | 日野-16 | 日野-18 | ⇒ | 日野-16 | |
| 47 | 羽村-3 | 羽村-6 | ⇒ | 羽村-3 | |
| 48 | 瑞穂5-2 | | | | |
| 49 | 八王子-8 | 八王子-66 | ⇒ | 八王子-8 | |
| 50 | 八王子5-8 | 八王子5-15 | ⇒ | 八王子5-8 | |
| 51 | 八王子7-4 | 八王子7-5 | ⇒ | 八王子7-4 | |

平成19年 基準地選定替地点一覧

平成19年7月

| 番号 | 基準地番号 | 区市町村 | 地番・「住居表示」 | 類別 | コメント |
|----|--------|------|-------------------------------|-----|-----------------|
| 1 | 千代田-2 | 千代田区 | 三番町9番4 | 選定替 | |
| 2 | 千代田5-4 | 千代田区 | 外神田四丁目83番外4筆 「外神田4-1」 | 選定替 | |
| 3 | 品川7-1 | 品川区 | 北品川五丁目628番2外2筆 「北品川5-9-28」 | 選定替 | |
| 4 | 渋谷-3 | 渋谷区 | 猿楽町18番29 「猿楽町15-3」 | 選定替 | |
| 5 | 北5-5 | 北区 | 豊島四丁目1番29 「豊島4-4-9」 | 選定替 | |
| 6 | 葛飾7-3 | 葛飾区 | 奥戸二丁目1231番5 「奥戸2-28-7」 | 選定替 | |
| 7 | 立川-14 | 立川市 | 錦町五丁目167番28外1筆 「錦町5-16-7」 | 選定替 | 指定基準地 (共通地点) |
| 8 | 日野7-1 | 日野市 | 万願寺三丁目51番10外2筆 | 選定替 | |
| 9 | 東村山-1 | 東村山市 | 本町三丁目20番84外1筆 | 選定替 | |
| 10 | 八丈5-2 | 八丈町 | 三根875番1 | 選定替 | |
| 計 | 10地点 | | | | |

基準地の駅方角・バス停一覧

| 番号 | 店舗又はビル名 | 駅名 | 駅方角 | 駅距離 | バス停等 | 変更区分 |
|---------|----------------------|----------|-----|------|------|------|
| 千代田-1 | | 東日本市ヶ谷 | 南西 | 320m | | |
| 千代田-2 | ホーマット三番町 | 地下鉄半蔵門 | 北 | 370m | | 選定替 |
| 千代田-3 | | 地下鉄永田町 | 北東 | 400m | | |
| 千代田-4 | 麴町ハウス | 地下鉄半蔵門 | 北西 | 200m | | |
| 千代田5-1 | 東京商工会議所ビルディング | 東日本東京 | 南西 | 580m | | |
| 千代田5-2 | 大塚ビル | 東日本市ヶ谷 | 東 | 800m | | |
| 千代田5-3 | 全日通霞が関ビルディング | 地下鉄虎ノ門 | 北西 | 320m | | |
| 千代田5-4 | 仮称市川・カンプドール・ヤマギワ共同ビル | 東日本秋葉原 | 北西 | 250m | | 選定替 |
| 千代田5-5 | 内神田F Tビル | 地下鉄小川町 | 南 | 250m | | |
| 千代田5-6 | 土谷ビル | 東日本神田 | 東 | 500m | | |
| 千代田5-7 | 早川ビル | 地下鉄岩本町 | 東 | 240m | | |
| 千代田5-8 | 松浦ビル | 地下鉄神田 | 北 | 70m | | |
| 千代田5-9 | 大末建設(株) | 東日本御茶ノ水 | 西 | 430m | | |
| 千代田5-10 | 北沢ビル | 東日本秋葉原 | 北西 | 350m | | |
| 千代田5-11 | ゼネラル神田ビル | 東日本水道橋 | 南東 | 300m | | |
| 千代田5-12 | 竹ビル | 東日本神田 | 西 | 320m | | |
| 千代田5-13 | お茶の水ビル | 東日本御茶ノ水 | 南西 | 240m | | |
| 千代田5-14 | 共同ビル(新神田) | 東日本神田 | 南東 | 450m | | |
| 千代田5-15 | 大栄堂ビル | 地下鉄小川町 | 西 | 300m | | |
| 千代田5-16 | 尾上紙店 | 東日本秋葉原 | 北東 | 400m | | 番号変更 |
| 千代田5-17 | 小笠原ビル | 地下鉄神保町 | 東 | 200m | | |
| 千代田5-18 | 第一麴町ビル | 地下鉄麴町 | 西 | 160m | | |
| 千代田5-19 | 齊藤ビル | 地下鉄半蔵門 | 南 | 170m | | |
| 千代田5-20 | 今井ビル | 東日本飯田橋 | 南東 | 160m | | |
| 千代田5-21 | 秋田書店分館 | 東日本飯田橋 | 南東 | 400m | | |
| 千代田5-22 | office 22ビル | 東日本神田 | 北東 | 230m | | |
| 千代田5-23 | ワカヤギビル | 地下鉄神保町 | 北 | 150m | | |
| 千代田5-24 | 大手町パルビル | 地下鉄大手町 | 北西 | 近接 | | |
| 千代田5-25 | 檜ビル | 地下鉄小川町 | 南西 | 30m | | |
| 千代田5-26 | 東神堂ビル | 地下鉄淡路町 | 南 | 210m | | |
| 千代田5-27 | ロジステックビルディング | 地下鉄秋葉原 | 北 | 140m | | |
| 中央-1 | 光和産業 | 地下鉄月島 | 北 | 420m | | |
| 中央-2 | | 地下鉄月島 | 南 | 150m | | |
| 中央5-1 | 丸菱総業マービー 1 | 東日本馬喰町 | 東 | 60m | | |
| 中央5-2 | いちかわビル | 地下鉄月島 | 北西 | 近接 | | |
| 中央5-3 | 朝日ビルⅢ | 地下鉄小伝馬町 | 南 | 400m | | |
| 中央5-4 | 小川ビル | 東日本新日本橋 | 北 | 近接 | | |
| 中央5-5 | 北海道文化放送銀座ビル | 地下鉄銀座 | 南西 | 360m | | |
| 中央5-6 | 福島ビル | 地下鉄三越前 | 東 | 近接 | | |
| 中央5-7 | 江間忠さくらビル | 地下鉄日本橋 | 南西 | 150m | | |
| 中央5-8 | 東京大栄ビル | 地下鉄京橋 | 西 | 70m | | |
| 中央5-9 | P I N Eビル | 地下鉄新富町 | 北 | 70m | | |
| 中央5-10 | 築地ビル | 地下鉄築地 | 南西 | 70m | | |
| 中央5-11 | K A T Oビル | 地下鉄水天宮前 | 南東 | 250m | | |
| 中央5-12 | 八丁堀鈴らん通りビル | 地下鉄八丁堀 | 西 | 100m | | |
| 中央5-13 | 明治屋銀座ビル | 地下鉄銀座一丁目 | 南西 | 近接 | | |
| 中央5-14 | 河北ビル | 東日本新橋 | 北東 | 400m | | |
| 中央5-15 | R A J Aビル | 地下鉄銀座 | 北東 | 180m | | |
| 中央5-16 | 日立第6ビル | 地下鉄京橋 | 東 | 120m | | |
| 中央5-17 | 銀座島ビル | 地下鉄東銀座 | 北東 | 120m | | |
| 中央5-18 | 花長ビル | 地下鉄京橋 | 南西 | 250m | | |
| 中央5-19 | アントリアビル | 地下鉄水天宮前 | 南西 | 210m | | |
| 中央5-20 | セブンビル | 地下鉄人形町 | 北東 | 160m | | |
| 中央5-21 | 勝鬨酒販本社ビル | 地下鉄築地 | 東 | 400m | | |
| 中央5-22 | ルート東日本橋ビル | 地下鉄東日本橋 | 北東 | 250m | | |
| 中央5-23 | 京浜ビル | 地下鉄八丁堀 | 東 | 390m | | 番号変更 |
| 中央5-24 | E M A C H Uビルディング | 地下鉄勝どき | 南東 | 680m | | |
| 中央5-25 | 小西ビル | 地下鉄三越前 | 東 | 270m | | |
| 中央5-26 | ニュー浜町ダイヤモンド | 地下鉄浜町 | 南 | 240m | | |
| 中央5-27 | カワジリビル八丁堀 | 地下鉄八丁堀 | 南 | 250m | | |

基準地の駅方角・バス停一覧

| 番号 | 店舗又はビル名 | 駅名 | 駅方角 | 駅距離 | バス停等 | 変更区分 |
|--------|--------------------|------------|-----|-------|------|------|
| 港-1 | フォルテ高輪 | 地下鉄高輪台 | 北東 | 240m | | |
| 港-2 | テラスシモヤマ | 地下鉄白金台 | 北西 | 700m | | |
| 港-3 | | 地下鉄六本木 | 南西 | 850m | | |
| 港-4 | スガハラ | 地下鉄表参道 | 南東 | 560m | | |
| 港-5 | | 地下鉄表参道 | 南東 | 1.1km | | |
| 港-6 | 六本木サンハイツ | 地下鉄麻布十番 | 南東 | 400m | | |
| 港-7 | | 地下鉄麻布十番 | 北東 | 250m | | |
| 港-8 | | 地下鉄白金高輪 | 東 | 400m | | |
| 港5-1 | 勸銀不二屋ビルディング | 地下鉄虎ノ門 | | 近接 | | |
| 港5-2 | UFビル3 | 地下鉄赤坂見附 | 南 | 220m | | |
| 港5-3 | 石井ビル | 地下鉄虎ノ門 | 南西 | 240m | | |
| 港5-4 | 日本トムソン | 地下鉄泉岳寺 | | 近接 | | |
| 港5-5 | 住友新橋ビル | 東日本新橋 | 東 | 150m | | |
| 港5-6 | フィリップスエレクトロニクスジャパン | 東日本品川 | 東 | 650m | | |
| 港5-7 | ビックエコー | 東日本浜松町 | 北西 | 90m | | |
| 港5-8 | 新倉ビル | 東日本新橋 | 南 | 480m | | |
| 港5-9 | 御成門ビルディング・御成門ビル別館 | 地下鉄御成門 | 北 | 80m | | |
| 港5-10 | 第一奈半利川ビル | 東日本田町 | 北西 | 520m | | |
| 港5-11 | 第30興和ビル | 地下鉄六本木一丁目 | 西 | 290m | | |
| 港5-12 | コーワビルNo.4 5 | 地下鉄乃木坂 | 北 | 170m | | |
| 港5-13 | 小杉ビル | 地下鉄麻布十番 | 南 | 550m | | |
| 港5-14 | ナラビル | 地下鉄表参道 | | 近接 | | |
| 港5-15 | 五十嵐ビル | 地下鉄外苑前 | 南 | 180m | | |
| 港5-16 | 六本木新生ビル | 地下鉄六本木 | 南西 | 400m | | |
| 港5-17 | 福島KDYビル | 地下鉄六本木 | 南 | 85m | | |
| 港5-18 | MYビル | 地下鉄赤坂 | 東 | 90m | | |
| 港5-19 | グリッターイースト麻布 | 地下鉄赤羽橋 | 北西 | 300m | | |
| 港5-20 | ダイエービル | 地下鉄麻布十番 | 西 | 300m | | |
| 港5-21 | | 地下鉄六本木 | 南西 | 520m | | |
| 港5-22 | 広尾六幸館ビル | 地下鉄広尾 | | 80m | | |
| 港5-23 | 富士ビル | 地下鉄大門 | 南 | 220m | | |
| 港5-24 | カメラビル | 地下鉄赤羽橋 | 北 | 260m | | |
| 港5-25 | 千葉ビル | 地下鉄白金高輪 | 南 | 500m | | |
| 港5-26 | | 東日本田町 | 南東 | 300m | | 番号変更 |
| 港7-1 | 五洋芝浦ビル | 東日本田町 | 南 | 700m | | 番号変更 |
| 港7-2 | 日塩倉庫 | ゆりかもめ 芝浦ふ頭 | 西 | 300m | | |
| 新宿-1 | | 地下鉄牛込柳町 | 南東 | 320m | | |
| 新宿-2 | | 地下鉄東新宿 | 北東 | 400m | | |
| 新宿-3 | | 東日本大久保 | 北東 | 240m | | |
| 新宿-4 | | 東日本高田馬場 | 西 | 750m | | |
| 新宿-5 | | 地下鉄中井 | 西 | 400m | | |
| 新宿-6 | | 地下鉄牛込柳町 | 北東 | 450m | | |
| 新宿-7 | | 地下鉄落合南長崎 | 東 | 350m | | |
| 新宿-8 | コーポ銀鈴 | 地下鉄西新宿 | 北西 | 800m | | |
| 新宿-9 | | 東日本高田馬場 | 南東 | 480m | | |
| 新宿-10 | | 地下鉄若松河田 | 北 | 480m | | |
| 新宿-11 | | 東日本飯田橋 | 南西 | 450m | | |
| 新宿-12 | | 地下鉄四谷三丁目 | 南西 | 300m | | |
| 新宿5-1 | 吉川ビル | 東日本新宿 | 北東 | 400m | | |
| 新宿5-2 | 猪山興業ビル | 東日本新宿 | 北東 | 200m | | |
| 新宿5-3 | 新宿モリエールビル | 地下鉄新宿三丁目 | 南 | 120m | | |
| 新宿5-4 | 新宿第10大京ビル | 東日本新宿 | 西 | 170m | | |
| 新宿5-5 | 徳ビル | 東日本飯田橋 | 西 | 200m | | |
| 新宿5-6 | カサ・デ・ヨシミ | 地下鉄牛込柳町 | 南東 | 160m | | |
| 新宿5-7 | ASKビル | 地下鉄東新宿 | 西 | 200m | | |
| 新宿5-8 | ORAGAビル | 東日本高田馬場 | | 48m | | |
| 新宿5-9 | トステム新宿ビル | 地下鉄新宿御苑前 | | 近接 | | |
| 新宿5-10 | レインボービレッジ | 地下鉄新宿三丁目 | 北東 | 80m | | |
| 新宿5-11 | 坂田ビル | 東日本新大久保 | 西 | 170m | | |
| 新宿5-12 | 有限会社ハトヤ豆腐店 | 西武中井 | 北東 | 120m | | |
| 新宿5-13 | 北町ビル | 地下鉄牛込神楽坂 | 西 | 160m | | |
| 新宿5-14 | 城北信用組合江戸川支店 | 地下鉄江戸川橋 | 南 | 200m | | |
| 新宿5-15 | 東京都トラック総合会館 | 地下鉄四谷三丁目 | 東 | 170m | | |
| 新宿5-16 | 富山化学ビル | 東日本新宿 | 西 | 640m | | |
| 新宿5-17 | MIビル | 東日本大久保 | 西 | 320m | | |
| 新宿5-18 | 西早稲田オーシャンビル | 東日本高田馬場 | 南東 | 800m | | |
| 新宿5-19 | 株式会社三井住友銀行 | 地下鉄若松河田 | 北東 | 300m | | 番号変更 |
| 新宿5-20 | 新宿光陽ビル | 地下鉄新宿三丁目 | 北 | 420m | | |
| 新宿5-21 | 新宿エステートビル | 地下鉄新宿御苑前 | 北 | 370m | | |
| 新宿5-22 | アルテビル北新宿 | 東日本大久保 | 南西 | 200m | | |
| 新宿5-23 | 新宿税理士ビル第2別館佐竹ビル | 地下鉄新宿西口 | 北西 | 300m | | |
| 新宿5-24 | 新宿ロイヤルビル | 地下鉄西新宿 | 東 | 190m | | |
| 新宿5-25 | OF西新宿ビル | 地下鉄西新宿五丁目 | 北東 | 600m | | |
| 新宿5-26 | | 地下鉄新宿御苑前 | 北 | 200m | | |
| 新宿5-27 | モナーク新宿下落合 | 西武下落合 | 北西 | 230m | | |
| 新宿7-1 | | 東日本飯田橋 | 北西 | 630m | | |

基準地の駅方角・バス停一覧

| 番号 | 店舗又はビル名 | 駅名 | 駅方角 | 駅距離 | バス停等 | 変更区分 |
|--------|--------------------|-------------|-----|------|------|------|
| 文京-1 | | 地下鉄新大塚 | 南東 | 600m | | |
| 文京-2 | | 地下鉄春日 | 北 | 400m | | |
| 文京-3 | | 地下鉄千石 | 西 | 800m | | |
| 文京-4 | | 地下鉄千駄木 | 西 | 550m | | |
| 文京-5 | | 地下鉄白山 | 南西 | 500m | | |
| 文京-6 | | 地下鉄茗荷谷 | 南東 | 500m | | |
| 文京-7 | | 地下鉄春日 | 西 | 440m | | |
| 文京5-1 | 杉山ビル | 地下鉄江戸川橋 | 西 | 230m | | |
| 文京5-2 | 日本生命春日町第2ビル | 地下鉄春日 | | 近接 | | 番号変更 |
| 文京5-3 | 佐和ビル | 地下鉄茗荷谷 | 北西 | 270m | | |
| 文京5-4 | ウイスターリア本駒込 | 東日本駒込 | 南 | 500m | | |
| 文京5-5 | シャルム80 | 地下鉄本郷三丁目 | 北 | 120m | | |
| 文京5-6 | 石島ビル | 東日本御茶ノ水 | 北 | 450m | | |
| 文京5-7 | レックサービス千駄木ビル | 地下鉄千駄木 | 北 | 360m | | |
| 文京5-8 | トウキョービルディング(旧白山通り) | 千石 | 南東 | 130m | | |
| 文京5-9 | ラ・ヴェリエール文京 | 地下鉄茗荷谷 | 南東 | 220m | | |
| 文京5-10 | ダニーシューズ | 地下鉄本駒込 | 南 | 100m | | |
| 文京7-1 | | 地下鉄茗荷谷 | 北東 | 530m | | |
| 台東-1 | | 東日本鶯谷 | 西 | 640m | | |
| 台東-2 | | 地下鉄三ノ輪 | 南西 | 430m | | |
| 台東5-1 | フクヤ | 地下鉄浅草 | 西 | 370m | | |
| 台東5-2 | ユーカリビル | 地下鉄新御徒町 | 南 | 380m | | |
| 台東5-3 | 小川ビル | 地下鉄田原町 | 南東 | 300m | | |
| 台東5-4 | 日本モードシューズ | 地下鉄浅草 | 北東 | 740m | | |
| 台東5-5 | | 地下鉄浅草 | 南 | 190m | | |
| 台東5-6 | 武の井ビル | 地下鉄浅草 | 北 | 1km | | |
| 台東5-7 | 洋服の青山(マルシマビル) | 地下鉄三ノ輪 | 北東 | 60m | | |
| 台東5-8 | アックビル | 東日本浅草橋 | | 近接 | | |
| 台東5-9 | 真多呂人形会館 | 地下鉄仲御徒町 | | 近接 | | |
| 台東5-10 | 大東硝子建材 | 地下鉄入谷 | 南東 | 620m | | |
| 台東5-11 | 戸邊ビル | 地下鉄稲荷町 | | 近接 | | |
| 台東5-12 | アーク柳橋 | 東日本浅草橋 | 南東 | 180m | | |
| 台東5-13 | 日の丸屋ビル | 東日本浅草橋 | 北 | 150m | | |
| 台東5-14 | エビハラビル | 東日本鶯谷 | 北東 | 320m | | |
| 台東5-15 | | 地下鉄南千住 | 南東 | 900m | | |
| 台東5-16 | 上野skビル | 地下鉄入谷 | 南 | 230m | | |
| 台東5-17 | 蔵田フラッツ西浅 | つくばエクスプレス浅草 | 南 | 160m | | |
| 台東5-18 | ペリタス岡埜榮泉ビル | 東日本上野 | | 近接 | | |
| 台東5-19 | 南勢堂ビル | 地下鉄南千住 | 南東 | 850m | | 番号変更 |
| 台東5-20 | 滑川ビル | 地下鉄入谷 | 北 | 630m | | |
| 台東5-21 | 岩金ビル | 地下鉄蔵前 | | 近接 | | |
| 台東5-22 | 岡田ビル | 地下鉄新御徒町 | 東 | 150m | | |
| 墨田-1 | | 東武東あずま | 南 | 340m | | |
| 墨田5-1 | 東京都ニット健保会館 | 地下鉄両国 | 東 | 80m | | |
| 墨田5-2 | 州ビル | 地下鉄両国 | 東 | 250m | | |
| 墨田5-3 | 三高第2ビル | 地下鉄森下 | 北 | 230m | | |
| 墨田5-4 | | 京成押上 | 南東 | 600m | | |
| 墨田5-5 | 日伸ビル | 東日本錦糸町 | 西 | 380m | | |
| 墨田5-6 | ウェルス東駒形 | 地下鉄本所吾妻橋 | 南 | 190m | | |
| 墨田5-7 | 洋品の店サカワ | 東武小村井 | 北東 | 110m | | |
| 墨田5-8 | 秋葉マンション | 東武曳舟 | 南西 | 350m | | |
| 墨田5-9 | | 地下鉄両国 | 北東 | 750m | | |
| 墨田5-10 | インテリア田中 | 京成京成曳舟 | 南東 | 520m | | |
| 墨田5-11 | ユニホームナシモト | 東武曳舟 | 北西 | 330m | | |
| 墨田5-12 | 榊佐々木電気商会 | 東武鐘ヶ淵 | 南東 | 160m | | 番号変更 |
| 墨田5-13 | 山崎ビル | 地下鉄両国 | 東 | 500m | | |
| 墨田5-14 | 福助ビル | 京成押上 | 南西 | 270m | | |
| 墨田7-1 | | 地下鉄菊川 | 北東 | 330m | | |
| 墨田7-2 | | 京成押上 | 東 | 500m | | |
| 墨田7-3 | | 東武業平橋 | 北 | 350m | | |
| 墨田7-4 | | 東武東向島 | 西 | 500m | | |

基準地の駅方角・バス停一覧

| 番号 | 店舗又はビル名 | 駅名 | 駅方角 | 駅距離 | バス停等 | 変更区分 |
|--------|--------------------|--------------|-----|-------|------|------|
| 江東-1 | | 地下鉄南砂町 | 東 | 1.1km | | |
| 江東-2 | | 地下鉄住吉 | 南 | 100m | | |
| 江東-3 | | 地下鉄大島 | 南 | 380m | | |
| 江東-4 | | 地下鉄東陽町 | 北東 | 1km | | |
| 江東-5 | | 地下鉄南砂町 | 北 | 400m | | |
| 江東5-1 | 金森マンション | 東日本亀戸 | 東 | 900m | | |
| 江東5-2 | 株式会社サニーフーズ | 東日本亀戸 | 北西 | 350m | | |
| 江東5-3 | 小野ビル | 地下鉄西大島 | 南 | 100m | | |
| 江東5-4 | 洋品ナカヤ | 地下鉄大島 | 南西 | 1.3km | | |
| 江東5-5 | アカラビル | 地下鉄門前仲町 | | 近接 | | |
| 江東5-6 | 鎌形硝子店 | 東日本亀戸 | 北 | 550m | | |
| 江東5-7 | 松田ビル | 地下鉄住吉 | 南 | 580m | | |
| 江東5-8 | 由田ビル | 東日本亀戸 | 西 | 500m | | 番号変更 |
| 江東5-9 | 森沢ビル | 東日本亀戸 | 北西 | 900m | | |
| 江東5-10 | 松城ビル | 地下鉄木場 | 北東 | 430m | | |
| 江東5-11 | 富岡大和マンション | 地下鉄門前仲町 | 南東 | 280m | | |
| 江東7-1 | | ゆりかもめ有明テニスの森 | 南東 | 350m | | |
| 江東7-2 | ㈱日本住宅サービス、新共栄第二大島寮 | 地下鉄西大島 | 北 | 320m | | |
| 江東7-3 | 向田ビル | 地下鉄東陽町 | 北西 | 370m | | |
| 江東7-4 | 早川ビル | 地下鉄住吉 | 西 | 90m | | |
| 江東7-5 | | 地下鉄東陽町 | 北東 | 1.6km | | |
| 江東7-6 | | 地下鉄東大島 | 南 | 1.1km | | 番号変更 |
| 江東7-7 | | 東日本亀戸 | 南東 | 880m | | |
| 江東7-8 | 共盛堂ビル | 地下鉄門前仲町 | 北西 | 420m | | |
| 江東7-9 | (株)リョーショクリカー | 地下鉄豊洲 | 北 | 820m | | |
| 江東9-1 | | 地下鉄東陽町 | 南東 | 1.7km | | |
| 江東9-2 | | 東日本新木場 | 東 | 1.3km | | |
| 品川-1 | | 東急武蔵小山 | 南東 | 720m | | |
| 品川-2 | | 京急北品川 | 西 | 650m | | |
| 品川-3 | | 京急立会川 | 北西 | 500m | | |
| 品川-4 | | 東急戸越公園 | 南東 | 500m | | |
| 品川-5 | | 東急荏原中延 | 西 | 440m | | 番号変更 |
| 品川-6 | | 東急旗の台 | 北西 | 500m | | |
| 品川-7 | | 東日本五反田 | 東 | 600m | | |
| 品川5-1 | CASTILLO 392 | 東急西小山 | 南 | 130m | | |
| 品川5-2 | 鵬龍(中華料理店) | 東急旗の台 | 南 | 60m | | |
| 品川5-3 | 福島ビル | 東急不動前 | 南 | 70m | | |
| 品川5-4 | エバラ書店・ビューティーサロン | 東急荏原中延 | 北西 | 70m | | |
| 品川5-5 | 住吉屋 | 東急戸越公園 | 南 | 70m | | |
| 品川5-6 | 石川労務管理事務所 | 東日本大崎 | 南西 | 500m | | |
| 品川5-7 | てん天 | 京急青物横丁 | 北東 | 80m | | |
| 品川5-8 | マクドナルド荏原町店 | 東急荏原町 | 南 | 120m | | |
| 品川5-9 | 戸越IMビル | 地下鉄戸越 | | 近接 | | |
| 品川5-10 | ニューフジビル | 東日本目黒 | 東 | 200m | | |
| 品川5-11 | 武笠マンション(神明整骨院) | 東急下神明 | 南東 | 280m | | |
| 品川5-12 | 桃屋ビル | 東日本大井町 | 南西 | 450m | | |
| 品川7-1 | 御殿山南パークハイツ | 東日本大崎 | 東 | 530m | | 選定替 |
| 品川7-2 | 神興ビル | りんかい品川シーサイド | 北 | 370m | | |
| 品川7-3 | 株式会社高林精機製作所 | 京急立会川 | 南西 | 400m | | 番号変更 |
| 品川7-4 | | 東急戸越銀座 | 南西 | 430m | | |
| 目黒-1 | | 東急都立大学 | 北 | 750m | | |
| 目黒-2 | | 東日本目黒 | 南西 | 850m | | |
| 目黒-3 | 野中マンション | 東急学芸大学 | 南東 | 1.2km | | |
| 目黒-4 | | 東急学芸大学 | 南西 | 500m | | |
| 目黒-5 | | 東急祐天寺 | 北東 | 400m | | |
| 目黒-6 | | 京王駒場東大前 | 南 | 300m | | 番号変更 |
| 目黒-7 | | 東急緑が丘 | 北西 | 600m | | |
| 目黒-8 | | 東急駒沢大学 | 南東 | 600m | | |
| 目黒-9 | | 東急西小山 | 西 | 450m | | |

基準地の駅方角・バス停一覧

| 番号 | 店舗又はビル名 | 駅名 | 駅方角 | 駅距離 | バス停等 | 変更区分 |
|--------|-------------------|-------------|-----|-------|------|------|
| 目黒5-1 | | 東急都立大学 | 北西 | 120m | | |
| 目黒5-2 | マンション平林 | 東急洗足 | 南東 | 70m | | |
| 目黒5-3 | パチンコ&スロットG A I A | 東日本目黒 | 西 | 150m | | |
| 目黒5-4 | クレストモアⅡ | 東急中目黒 | 南西 | 250m | | |
| 目黒5-5 | (有)大商不動産 | 東急祐天寺 | 南東 | 100m | | |
| 目黒5-6 | 千歳ビル | 東急池尻大橋 | 北東 | 140m | | |
| 目黒7-1 | | 東急中目黒 | 北西 | 480m | | |
| 大田-1 | | 東急大岡山 | 北 | 380m | | |
| 大田-2 | | 東急久が原 | 北西 | 550m | | |
| 大田-3 | | 東急武蔵新田 | 北西 | 320m | | |
| 大田-4 | | 東急長原 | 南東 | 600m | | |
| 大田-5 | | 東急田園調布 | 西 | 600m | | |
| 大田-6 | | 東日本蒲田 | 東 | 600m | | |
| 大田-7 | | 東日本大森 | 北西 | 1km | | |
| 大田-8 | | 地下鉄西馬込 | 西 | 380m | | |
| 大田-9 | | 地下鉄馬込 | 南 | 870m | | |
| 大田-10 | | 東急田園調布 | 南西 | 1.1km | | |
| 大田-11 | | 東急千鳥町 | 北東 | 750m | | 番号変更 |
| 大田-12 | | 東急多摩川 | 東 | 740m | | |
| 大田-13 | | 東急池上 | 北 | 700m | | |
| 大田-14 | | 京急穴守稲荷 | 南東 | 500m | | |
| 大田-15 | | 京急雑色 | 北西 | 550m | | |
| 大田-16 | | 東急蓮沼 | 南西 | 700m | | |
| 大田5-1 | | 東急下丸子 | 南 | 80m | | |
| 大田5-2 | 情報通信ネットワークビル | 東日本蒲田 | 東 | 400m | | |
| 大田5-3 | 酒やカクヤス山王店 | 東日本大森 | 南西 | 400m | | 番号変更 |
| 大田5-4 | 佐藤ビル | 東急洗足池 | 南東 | 200m | | |
| 大田5-5 | 松本ビル | 東急大岡山 | 南東 | 50m | | |
| 大田5-6 | シャルム サンシン | 東急雪が谷大塚 | 南西 | 330m | | |
| 大田5-7 | イトウ薬局 | 東急久が原 | 南 | 70m | | |
| 大田5-8 | 京風堂 | 京急糞谷 | 南西 | 200m | | |
| 大田5-9 | 若林ビル | 京急梅屋敷 | 西 | 90m | | |
| 大田5-10 | さかえ薬局 | 東急長原 | 北西 | 100m | | |
| 大田5-11 | 新田書店 | 東急武蔵新田 | 南西 | 100m | | |
| 大田5-12 | 蒼風堂 | 地下鉄馬込 | 南西 | 430m | | |
| 大田5-13 | グレワンビル | 東日本蒲田 | 北西 | 370m | | |
| 大田5-14 | ニューサトウビル | 東急池上 | 北西 | 近接 | | |
| 大田5-15 | 魚ふじ | 京急大鳥居 | 北東 | 1.6km | | |
| 大田5-16 | ハイム西原 | 京急大森町 | 西 | 200m | | |
| 大田7-1 | 日産フォークリフト東京販売株式会社 | モノレール流通センター | 東 | 540m | | |
| 大田7-2 | | 京急梅屋敷 | 南東 | 900m | | 番号変更 |
| 大田7-3 | | 東急矢口渡 | 南 | 650m | | |
| 大田7-4 | 有限会社 イデ | 京急大森町 | 南東 | 1.3km | | |
| 大田7-5 | | 京急雑色 | 北西 | 900m | | |
| 大田7-6 | | 京急梅屋敷 | 西 | 800m | | |
| 大田7-7 | | 京急大鳥居 | 北 | 1.3km | | |
| 大田7-8 | 加藤製作所 | 京急糞谷 | 南東 | 500m | | |
| 大田7-9 | | 京急六郷土手 | 北東 | 650m | | |
| 大田7-10 | | 京急平和島 | 南東 | 450m | | |
| 大田7-11 | 保坂マンション | 京急京急蒲田 | 北東 | 330m | | |
| 大田9-1 | 日本航運(株) | モノレール昭和島 | 東 | 2km | | |
| 世田谷-1 | | 東急松原 | 南西 | 340m | | |
| 世田谷-2 | | 東急世田谷 | 南 | 500m | | |
| 世田谷-3 | エステート豪徳寺第3 | 東急宮の坂 | 南東 | 100m | | |
| 世田谷-4 | | 東急等々力 | 西 | 500m | | |
| 世田谷-5 | | 東急駒沢大学 | 西 | 600m | | |
| 世田谷-6 | | 小田急梅ヶ丘 | 東 | 480m | | |
| 世田谷-7 | | 小田急梅ヶ丘 | 南西 | 300m | | |
| 世田谷-8 | | 小田急豪徳寺 | 北 | 300m | | |
| 世田谷-9 | | 小田急経堂 | 南 | 360m | | |
| 世田谷-10 | | 小田急経堂 | 北 | 450m | | |
| 世田谷-11 | | 小田急世田谷代田 | 南 | 300m | | |
| 世田谷-12 | | 京王笹塚 | 南 | 400m | | |
| 世田谷-13 | | 京王明大前 | 南西 | 550m | | |
| 世田谷-14 | | 小田急千歳船橋 | 北 | 1km | | |
| 世田谷-15 | | 京王上北沢 | 南 | 800m | | |
| 世田谷-16 | | 京王八幡山 | 南 | 300m | | |

基準地の駅方角・バス停一覧

| 番号 | 店舗又はビル名 | 駅名 | 駅方角 | 駅距離 | バス停等 | 変更区分 |
|---------|----------------|-----------|-----|-------|-----------------|------|
| 世田谷-17 | | 東急尾山台 | 北 | 300m | | |
| 世田谷-18 | | 東急学芸大学 | 北西 | 1.2km | | |
| 世田谷-19 | | 東急上町 | 南西 | 890m | | |
| 世田谷-20 | | 東急用賀 | 西 | 1.8km | | |
| 世田谷-21 | | 東急池尻大橋 | 西 | 450m | | |
| 世田谷-22 | | 東急二子玉川 | 北 | 1.3km | | 番号変更 |
| 世田谷-23 | | 東急駒沢大学 | 南 | 1.9km | | |
| 世田谷-24 | | 東急田園調布 | 東 | 550m | | |
| 世田谷-25 | | 東急松原 | 西 | 300m | | |
| 世田谷-26 | | 東急二子玉川 | 北西 | 1.3km | | |
| 世田谷-27 | | 東急用賀 | 南西 | 600m | | |
| 世田谷-28 | | 東急用賀 | 北西 | 1km | | |
| 世田谷-29 | | 東急桜新町 | 東南 | 1.3km | 深沢高校バス停まで80m | |
| 世田谷-30 | | 小田急成城学園前 | 北 | 1.5km | | |
| 世田谷-31 | | 東急桜新町 | 東 | 1km | | |
| 世田谷-32 | | 小田急祖師ヶ谷大蔵 | 北西 | 520m | | |
| 世田谷-33 | | 京王仙川 | 南東 | 1.4km | 駒大グランド前バス停まで30m | |
| 世田谷-34 | | 小田急祖師ヶ谷大蔵 | 北 | 1.3km | | |
| 世田谷-35 | | 東急祐天寺 | 西 | 950m | | |
| 世田谷-36 | | 小田急祖師ヶ谷大蔵 | 北東 | 350m | | 番号変更 |
| 世田谷-37 | | 京王千歳烏山 | 西 | 1km | | |
| 世田谷-38 | | 京王芦花公園 | 北西 | 700m | | |
| 世田谷-39 | | 京王八幡山 | 南 | 1.2km | | |
| 世田谷-40 | | 京王仙川 | 北 | 1.7km | 北給田バス停まで約170m | |
| 世田谷-41 | | 小田急喜多見 | 南東 | 1.2km | | |
| 世田谷-42 | | 東急九品仏 | 南 | 1.6km | | |
| 世田谷-43 | | 小田急成城学園前 | 西 | 400m | | |
| 世田谷-44 | | 東急用賀 | 南 | 950m | | |
| 世田谷5-1 | ワタナベビル | 東急三軒茶屋 | 西 | 350m | | |
| 世田谷5-2 | 第2大野ビル | 京王新代田 | | 近接 | | |
| 世田谷5-3 | シルク玉川 | 東急二子玉川 | 北 | 180m | | |
| 世田谷5-4 | サンビレッジ橋本 | 東急上町 | 南西 | 950m | | |
| 世田谷5-5 | 小杉薬局 | 東急九品仏 | 南 | 90m | | |
| 世田谷5-6 | 牛角 | 小田急梅ヶ丘 | 南 | 70m | | |
| 世田谷5-7 | 谷新ふとん店 | 小田急祖師ヶ谷大蔵 | 北 | 260m | | |
| 世田谷5-8 | ブラザ花 | 小田急下北沢 | 東南 | 200m | | |
| 世田谷5-9 | ミシバビル | 小田急豪徳寺 | 南 | 100m | | |
| 世田谷5-10 | みずほATMコーナー | 東急尾山台 | 西 | 近接 | | |
| 世田谷5-11 | 有限会社三沢塗装 | 東急松陰神社前 | 西 | 300m | | |
| 世田谷5-12 | 成城スター | 小田急成城学園前 | 南 | 100m | | |
| 世田谷5-13 | ビューハイツ上北沢 | 京王八幡山 | 北東 | 470m | | |
| 世田谷5-14 | じてん車しほだ | 京王下高井戸 | 西 | 100m | | |
| 世田谷5-15 | メゾン大場 | 東急駒沢大学 | 東 | 550m | 野澤銀座バス停まで約170m | |
| 世田谷5-16 | 北京家庭菜 | 京王千歳烏山 | 北 | 180m | | |
| 世田谷7-1 | | 東急桜新町 | 西 | 680m | | |
| 渋谷-1 | | 地下鉄表参道 | 北 | 640m | | |
| 渋谷-2 | | 東日本千駄ヶ谷 | 南西 | 290m | | |
| 渋谷-3 | | 東急代官山 | 北西 | 480m | | 選定替 |
| 渋谷-4 | | 小田急参宮橋 | 北 | 640m | | |
| 渋谷-5 | | 京王初台 | 西 | 400m | | |
| 渋谷-6 | | 小田急代々木上原 | 西 | 470m | | |
| 渋谷-7 | | 小田急代々木上原 | 北 | 350m | | |
| 渋谷-8 | | 地下鉄代々木公園 | 南 | 550m | | |
| 渋谷-9 | | 東日本恵比寿 | 南西 | 400m | | |
| 渋谷-10 | | 東日本渋谷 | 東 | 700m | | |
| 渋谷5-1 | KITAMURA60KAN | 地下鉄広尾 | 南西 | 180m | | |
| 渋谷5-2 | アサヒビル | 東日本恵比寿 | 南東 | 110m | | |
| 渋谷5-3 | 渋谷東日本ビル | 東日本渋谷 | 北 | 250m | | |
| 渋谷5-4 | 結城ビル | 京王初台 | 北西 | 430m | | |
| 渋谷5-5 | アサックス青山ビル | 東日本渋谷 | 北東 | 600m | | |
| 渋谷5-6 | 道玄坂今井ビル | 東日本渋谷 | 南西 | 570m | | |
| 渋谷5-7 | エクラート渋谷ビル | 東日本渋谷 | 東 | 360m | | |
| 渋谷5-8 | 日粉ビル | 東日本新宿 | 南 | 420m | | |
| 渋谷5-9 | 幡ヶ谷ダイヤモンドマンション | 京王幡ヶ谷 | 南西 | 340m | | |
| 渋谷5-10 | ラ・フォーレ高橋 | 京王神泉 | 南東 | 80m | | |
| 渋谷5-11 | 協和エクシオ本社ビル | 東日本渋谷 | | 近接 | | |
| 渋谷5-12 | 桜内ビル | 京王初台 | | 近接 | | |
| 渋谷5-13 | ペーカリーフジヤ | 小田急代々木上原 | 北東 | 300m | | |
| 渋谷5-14 | 平家ビル | 地下鉄代々木公園 | 南東 | 80m | | |
| 渋谷5-15 | (株)アートネイチャー | 東日本代々木 | 南西 | 320m | | |
| 渋谷5-16 | サンキュービル | 東日本原宿 | 北東 | 80m | | |

基準地の駅方角・バス停一覧

| 番号 | 店舗又はビル名 | 駅名 | 駅方角 | 駅距離 | バス停等 | 変更区分 |
|--------|----------------|-----------|-----|-------|------|------|
| 中野-1 | | 西武鷺ノ宮 | 北 | 350m | | |
| 中野-2 | | 東日本高円寺 | 北 | 750m | | |
| 中野-3 | | 地下鉄新江古田 | 北東 | 300m | | |
| 中野-4 | | 西武新井薬師前 | 南東 | 620m | | |
| 中野-5 | | 地下鉄新中野 | 西 | 450m | | |
| 中野-6 | | 地下鉄方南町 | 東 | 700m | | |
| 中野-7 | | 地下鉄新中野 | 北東 | 770m | | |
| 中野-8 | | 地下鉄中野坂上 | 北東 | 280m | | |
| 中野-9 | | 東日本東中野 | 北 | 290m | | |
| 中野-10 | | 西武沼袋 | 北東 | 550m | | |
| 中野-11 | | 東日本中野 | 北 | 930m | | |
| 中野5-1 | 蒲生ビル | 西武鷺ノ宮 | 北 | 70m | | |
| 中野5-2 | シンワビル2 エステート鷺宮 | 西武都立家政 | | 近接 | | |
| 中野5-3 | ハイツ野方 | 西武野方 | 北西 | 650m | | |
| 中野5-4 | グリーンハイツ都筑 | 地下鉄新中野 | 北 | 460m | | |
| 中野5-5 | 後藤寝具店 | 地下鉄中野富士見町 | 南東 | 850m | | |
| 中野5-6 | ファインムラタ | 東日本中野 | 北東 | 750m | | |
| 中野5-7 | | 東日本中野 | 北 | 70m | | |
| 中野5-8 | キクエイパレス中野坂上 | 地下鉄中野坂上 | 西 | 520m | | |
| 中野5-9 | 沼袋HSビル | 西武沼袋 | | 近接 | | |
| 中野5-10 | 白川本社ビル | 地下鉄中野富士見町 | 南東 | 460m | | |
| 杉並-1 | | 東日本高円寺 | 北東 | 750m | | |
| 杉並-2 | | 東日本高円寺 | 南東 | 500m | | |
| 杉並-3 | | 地下鉄方南町 | 北西 | 800m | | |
| 杉並-4 | | 京王永福町 | 南東 | 300m | | |
| 杉並-5 | | 東日本西荻窪 | 南 | 700m | | |
| 杉並-6 | | 京王富士見ヶ丘 | 北東 | 150m | | |
| 杉並-7 | | 京王久我山 | 南 | 450m | | |
| 杉並-8 | | 東日本荻窪 | 北西 | 1.3km | | |
| 杉並-9 | | 東日本荻窪 | 南西 | 1km | | |
| 杉並-10 | | 東日本荻窪 | 南 | 850m | | |
| 杉並-11 | | 東日本荻窪 | 南東 | 500m | | |
| 杉並-12 | | 地下鉄南阿佐ヶ谷 | 南西 | 300m | | |
| 杉並-13 | | 東日本阿佐ヶ谷 | 北東 | 700m | | |
| 杉並-14 | | 京王西永福 | 北 | 1.2km | | |
| 杉並-15 | | 東日本西荻窪 | 北西 | 1km | | |
| 杉並-16 | | 西武上石神井 | 南西 | 950m | | |
| 杉並-17 | | 東日本荻窪 | 北西 | 700m | | |
| 杉並-18 | | 東日本西荻窪 | 北東 | 750m | | |
| 杉並-19 | | 地下鉄東高円寺 | 南 | 700m | | |
| 杉並-20 | | 京王西永福 | 南 | 290m | | |
| 杉並-21 | | 京王浜田山 | 西 | 420m | | |
| 杉並-22 | | 地下鉄方南町 | 南 | 780m | | |
| 杉並-23 | | 西武上井草 | 南 | 1.3km | | |
| 杉並-24 | | 東日本西荻窪 | 南東 | 550m | | |
| 杉並-25 | | 西武下井草 | 南西 | 330m | | |
| 杉並5-1 | 高円寺センタービル | 東日本高円寺 | 北 | 駅前広場 | | |
| 杉並5-2 | 大沢ビル | 地下鉄南阿佐ヶ谷 | 東 | 400m | | |
| 杉並5-3 | エスベランサ荻窪 | 東日本荻窪 | 北西 | 970m | | |
| 杉並5-4 | 日本生命保険相互会社 | 西武井荻 | 西 | 150m | | |
| 杉並5-5 | 小僧寿しチェーン高円寺北店 | 東日本高円寺 | 北 | 550m | | |
| 杉並5-6 | | 地下鉄東高円寺 | 北西 | 450m | | |
| 杉並5-7 | 亀屋ビル | 西武井荻 | 南 | 590m | | |
| 杉並5-8 | 松村ビル | 京王久我山 | 北西 | 120m | | |
| 杉並5-9 | 朝日梱包運輸株式会社 | 東日本西荻窪 | 南東 | 210m | | |
| 杉並5-10 | 木村文具店 | 京王永福町 | 南東 | 70m | | |
| 杉並5-11 | 第2北原ビル | 東日本阿佐ヶ谷 | 南西 | 駅前広場 | | |
| 杉並5-12 | 文化堂ビル | 東日本荻窪 | 北西 | 320m | | |
| 杉並5-13 | サンマルクカフェ | 東日本高円寺 | 南 | 200m | | |
| 杉並7-1 | ネッツ東京杉並 | 京王富士見ヶ丘 | 北東 | 900m | | |
| 豊島-1 | | 東日本巣鴨 | 南西 | 250m | | |
| 豊島-2 | | 西武椎名町 | 北東 | 700m | | |
| 豊島-3 | | 西武東長崎 | 北東 | 600m | | |
| 豊島-4 | | 地下鉄千川 | 東 | 400m | | |
| 豊島-5 | | 地下鉄西巣鴨 | 南東 | 770m | | |
| 豊島-6 | WELL NESS | 西武東長崎 | 北西 | 380m | | |
| 豊島-7 | | 東日本目白 | 南東 | 900m | | |
| 豊島-8 | | 東日本大塚 | 北東 | 550m | | |

基準地の駅方角・バス停一覧

| 番号 | 店舗又はビル名 | 駅名 | 駅方角 | 駅距離 | バス停等 | 変更区分 |
|--------|----------------|----------|-----|-------|------|------|
| 豊島5-1 | ファミリーマート駒込6丁目店 | 東日本駒込 | 北西 | 680m | | |
| 豊島5-2 | シマヤマ | 東日本巢鴨 | 北西 | 500m | | |
| 豊島5-3 | 三鈴ビル | 地下鉄西巢鴨 | 南西 | 380m | | |
| 豊島5-4 | 目白コトブキビル | 東日本目白 | 北西 | 100m | | |
| 豊島5-5 | マツモトキヨシ | 東日本池袋 | 東 | 350m | | |
| 豊島5-6 | 若井ビル | 東日本大塚 | 南西 | 500m | | |
| 豊島5-7 | のとやビル | 東日本池袋 | 西 | 駅前広場 | | |
| 豊島5-8 | 電玩遊戯ゲーム | 西武東長崎 | 南 | 80m | | |
| 豊島5-9 | ノーブル池袋 | 東日本池袋 | 北西 | 530m | | |
| 豊島5-10 | T A I K Oビル | 地下鉄千川 | 北西 | 120m | | |
| 豊島5-11 | 野原接骨院 | 西武椎名町 | 北西 | 80m | | |
| 豊島5-12 | 諏訪ビル | 東日本池袋 | 南東 | 300m | | |
| 豊島5-13 | 吉岡ビル | 東日本大塚 | 北西 | 110m | | |
| 豊島7-1 | 不二ビルディング | 東日本高田馬場 | 北東 | 510m | | |
| 北-1 | アベニュー-YM | 東日本十条 | 南西 | 520m | | |
| 北-2 | | 東日本上中里 | 南東 | 480m | | |
| 北-3 | | 東日本東十条 | 北 | 850m | | |
| 北-4 | | 東日本赤羽 | 南西 | 1.2km | | |
| 北-5 | | 東日本赤羽 | 南西 | 1.4km | | 番号変更 |
| 北-6 | | 東日本駒込 | 北 | 410m | | |
| 北-7 | | 地下鉄王子神谷 | 東 | 470m | | |
| 北-8 | 佐藤アパート | 都電西ヶ原四丁目 | 北西 | 220m | | |
| 北-9 | 岡村歯科 | 東日本板橋 | 南西 | 370m | | |
| 北5-1 | EL TESORO | 東日本田端 | 西 | 260m | | |
| 北5-2 | ムラタビル | 東日本駒込 | 北 | 550m | | |
| 北5-3 | | 東日本十条 | 北西 | 950m | | |
| 北5-4 | ホワイトソフィア | 東日本東十条 | 北東 | 400m | | |
| 北5-5 | | 地下鉄王子神谷 | 東 | 1.1km | | 選定替 |
| 北5-6 | 株式会社メイコー | 東日本尾久 | 北 | 300m | | |
| 北5-7 | ザ・ウィング | 東日本十条 | 西 | 570m | | |
| 北5-8 | フォレストヒルズ | 東日本王子 | 西 | 450m | | |
| 北5-9 | YKB板橋ビル | 東日本板橋 | 東 | 60m | | |
| 北5-10 | 三菱東京UFJ銀行王子支店 | 東日本王子 | 北 | 駅前広場 | | 番号変更 |
| 北5-11 | メゾン ド ジュエル | 東日本赤羽 | 北 | 250m | | |
| 北7-1 | FARRANGE8 | 東日本赤羽 | 南 | 850m | | |
| 北7-2 | 辻眼科医院 | 東日本北赤羽 | 西 | 500m | | |
| 北7-3 | | 地下鉄王子神谷 | 東 | 1.2km | | |
| 北9-1 | 神田小西物流サービスセンター | 地下鉄志茂 | 北東 | 540m | | |
| 荒川-1 | | 都電小台 | 北西 | 370m | | |
| 荒川-2 | | 東日本西日暮里 | 西 | 300m | | |
| 荒川5-1 | ビジュアルシティー | 東日本三河島 | 南 | 300m | | |
| 荒川5-2 | 憐明進 | 都電東尾久三丁目 | 南東 | 270m | | |
| 荒川5-3 | セゾン篠原 | 地下鉄町屋 | 北 | 800m | | |
| 荒川5-4 | 日暮里ビル | 東日本日暮里 | 北 | 260m | | |
| 荒川5-5 | リトルパインプラザ | 都電熊野前 | 南 | 450m | | |
| 荒川5-6 | コーヒーサン | 東日本三河島 | 北東 | 750m | | |
| 荒川5-7 | メゾンあかつき | 東日本南千住 | 西 | 140m | | |
| 荒川7-1 | (有)アオキ | 地下鉄町屋 | 北 | 850m | | |
| 荒川7-2 | 福田マンション | 京成新三河島 | 北西 | 720m | | |
| 荒川7-3 | | 都電荒川区役所前 | 北東 | 350m | | |
| 荒川7-4 | | 地下鉄町屋 | 北東 | 260m | | |
| 板橋-1 | | 地下鉄新板橋 | 北 | 290m | | |
| 板橋-2 | | 地下鉄小竹向原 | 南 | 380m | | |
| 板橋-3 | | 地下鉄蓮根 | 東 | 450m | | |
| 板橋-4 | | 地下鉄西高島平 | 南東 | 450m | | |
| 板橋-5 | | 地下鉄小竹向原 | 北 | 1km | | |
| 板橋-6 | | 東武中板橋 | 北東 | 650m | | |
| 板橋-7 | | 東武上板橋 | 南東 | 300m | | |
| 板橋-8 | | 東武上板橋 | 北東 | 950m | | |
| 板橋-9 | | 東武上板橋 | 南 | 550m | | |
| 板橋-10 | ハイツ田村 | 東武大山 | 東 | 350m | | 番号変更 |
| 板橋-11 | | 東武東武練馬 | 北西 | 300m | | |
| 板橋-12 | | 地下鉄志村坂上 | 北西 | 340m | | |
| 板橋-13 | | 東武下赤塚 | 東 | 550m | | |
| 板橋-14 | | 東武下赤塚 | 北 | 600m | | |
| 板橋-15 | | 東武成増 | 北 | 950m | | |

基準地の駅方角・バス停一覧

| 番号 | 店舗又はビル名 | 駅名 | 駅方角 | 駅距離 | バス停等 | 変更区分 |
|--------|----------------|-----------|-----|-------|--------------------|------|
| 板橋5-1 | | 東日本板橋 | 西 | 駅前広場 | | |
| 板橋5-2 | 塩住ビル | 地下鉄地下鉄成増 | 南 | 50m | | 番号変更 |
| 板橋5-3 | 星光堂ビル | 地下鉄板橋区役所前 | 南西 | 220m | | |
| 板橋5-4 | 景山ビル | 地下鉄小竹向原 | 北東 | 950m | | |
| 板橋5-5 | | 東武東武練馬 | 西 | 130m | | |
| 板橋5-6 | トミコシ会館 | 地下鉄西台 | 南 | 130m | | |
| 板橋5-7 | おそばめいが | 東武中板橋 | 東 | 70m | | |
| 板橋5-8 | コンフォートハウス | 東武大山 | 西 | 510m | | |
| 板橋5-9 | プリンスビル | 東武上板橋 | 北東 | 80m | | |
| 板橋5-10 | 生そば尾張屋 | 地下鉄志村坂上 | 西 | 170m | | |
| 板橋5-11 | 長崎屋酒店 | 地下鉄板橋本町 | 南西 | 640m | | |
| 板橋5-12 | お好み焼き・もんじゃ攤 | 地下鉄蓮根 | 南西 | 400m | | |
| 板橋5-13 | 日高屋 | 東武ときわ台 | | 近接 | | |
| 板橋7-1 | | 東武大山 | 南 | 790m | | |
| 板橋7-2 | | 地下鉄西台 | 北西 | 550m | | |
| 板橋7-3 | | 地下鉄高島平 | 北東 | 1km | | |
| 板橋7-4 | (有)朝日印刷 | 地下鉄板橋本町 | 北西 | 670m | | |
| 練馬-1 | | 西武江古田 | 東 | 600m | | |
| 練馬-2 | | 西武武蔵関 | 南 | 850m | | |
| 練馬-3 | | 地下鉄小竹向原 | 北西 | 800m | | |
| 練馬-4 | | 西武桜台 | 北西 | 850m | | |
| 練馬-5 | | 西武富士見台 | 北西 | 400m | | |
| 練馬-6 | | 西武大泉学園 | 南 | 1.3km | 西武車庫前バス停まで約280m | |
| 練馬-7 | | 地下鉄平和台 | 北東 | 1km | | |
| 練馬-8 | | 西武野方 | 北 | 950m | | |
| 練馬-9 | | 地下鉄氷川台 | 北西 | 550m | | |
| 練馬-10 | | 西武豊島園 | 南西 | 500m | | |
| 練馬-11 | | 西武上井草 | 北東 | 870m | | |
| 練馬-12 | | 西武大泉学園 | 北東 | 2.9km | 北出張所バス停まで約1.1km | |
| 練馬-13 | | 西武中村橋 | 南 | 700m | | |
| 練馬-14 | | 西武練馬 | 南 | 850m | | |
| 練馬-15 | | 西武上石神井 | 北 | 1km | | 番号変更 |
| 練馬-16 | | 西武保谷 | 南東 | 420m | | |
| 練馬-17 | | 地下鉄練馬春日町 | 東 | 490m | | |
| 練馬-18 | | 西武富士見台 | 北 | 1.1km | | |
| 練馬-19 | | 西武保谷 | 南 | 1.3km | | |
| 練馬-20 | | 西武武蔵関 | 南西 | 450m | | |
| 練馬-21 | | 地下鉄練馬春日町 | 南西 | 1.1km | | |
| 練馬-22 | | 地下鉄光が丘 | 北西 | 1.4km | | |
| 練馬-23 | | 西武富士見台 | 南西 | 850m | | |
| 練馬-24 | | 西武石神井公園 | 北東 | 1.7km | 谷原三丁目バス停まで約200m | |
| 練馬-25 | | 西武大泉学園 | 南東 | 550m | | |
| 練馬-26 | | 西武保谷 | 北 | 1.4km | | |
| 練馬-27 | | 西武石神井公園 | 北 | 2.1km | | |
| 練馬-28 | | 西武石神井公園 | 北 | 640m | | |
| 練馬-29 | | 西武石神井公園 | 南 | 1km | | |
| 練馬-30 | | 西武大泉学園 | 北東 | 480m | | |
| 練馬-31 | | 西武大泉学園 | 北 | 3km | 天沼マーケット前バス停まで約300m | |
| 練馬-32 | | 西武大泉学園 | 北東 | 1.7km | 放射7号線バス停まで約330m | |
| 練馬-33 | | 地下鉄地下鉄赤塚 | 南東 | 730m | | |
| 練馬-34 | | 西武武蔵関 | 東 | 630m | | 番号変更 |
| 練馬-35 | | 西武大泉学園 | 北 | 2.7km | 大泉風致地区バス停まで約570m | |
| 練馬-36 | | 西武大泉学園 | 北 | 850m | | |
| 練馬5-1 | 工匠ビルディング | 西武江古田 | 南東 | 350m | | |
| 練馬5-2 | 新大泉鳥獣店 | 西武大泉学園 | 北 | 2.2km | 北出張所バス停まで約230m | |
| 練馬5-3 | 東ヶ崎ビル | 西武桜台 | 南 | 100m | | |
| 練馬5-4 | イノセント・ウイング | 西武富士見台 | 南東 | 50m | | |
| 練馬5-5 | (株)見河屋 | 地下鉄氷川台 | 北西 | 90m | | |
| 練馬5-6 | ブラザエイト | 西武練馬 | 南西 | 150m | | |
| 練馬5-7 | | 西武練馬高野台 | 南 | 530m | | |
| 練馬5-8 | | 西武上石神井 | 南西 | 180m | | |
| 練馬5-9 | 田中ビル | 地下鉄平和台 | 北東 | 210m | | |
| 練馬5-10 | | 地下鉄新江古田 | 北西 | 630m | | |
| 練馬5-11 | 10+FACE | 地下鉄豊島園 | | 近接 | | |
| 練馬5-12 | レディースファッションマツヤ | 東武東武練馬 | 南東 | 450m | | |
| 練馬7-1 | S. Sビル | 東武東武練馬 | 南東 | 520m | | |

基準地の駅方角・バス停一覧

| 番号 | 店舗又はビル名 | 駅名 | 駅方角 | 駅距離 | バス停等 | 変更区分 |
|--------|---------------------|-------------|-----|-------|--------------------|------|
| 足立-1 | | 東武大師前 | 南西 | 2.4km | 扇小学校北バス停まで約80m | |
| 足立-2 | | つくばエクスプレス六町 | 西 | 1.3km | 一ツ家一丁目バス停まで約300m | |
| 足立-3 | | 東武西新井 | 北東 | 870m | | |
| 足立-4 | | 東日本亀有 | 北西 | 1.1km | | |
| 足立-5 | | 地下鉄北綾瀬 | 北 | 1.6km | 神明南町バス停まで約220m | |
| 足立-6 | | つくばエクスプレス六町 | 西 | 300m | | |
| 足立-7 | | つくばエクスプレス青井 | 西 | 250m | | |
| 足立-8 | | 東日本北千住 | 北 | 580m | | |
| 足立-9 | カーサエスペランサ | 東日本亀有 | 北東 | 750m | | |
| 足立-10 | | 東日本綾瀬 | 南 | 450m | | |
| 足立-11 | | 東日本北千住 | 西 | 700m | | 番号変更 |
| 足立-12 | | 東日本綾瀬 | 北東 | 400m | | |
| 足立-13 | | 東武大師前 | 北西 | 2.9km | 鹿浜六丁目バス停まで約200m | |
| 足立-14 | | 東武竹ノ塚 | 南東 | 750m | | |
| 足立-15 | | 東武竹ノ塚 | 北 | 750m | 竹ノ塚車庫バス停まで約150m | |
| 足立-16 | | つくばエクスプレス六町 | 北西 | 700m | | |
| 足立-17 | | 東武梅島 | 南東 | 800m | | |
| 足立-18 | | 地下鉄北綾瀬 | 北西 | 700m | | |
| 足立-19 | | 東武大師前 | 北西 | 600m | | |
| 足立-20 | | 東武竹ノ塚 | 北西 | 2.4km | 西門寺橋バス停まで約150m | |
| 足立-21 | | 東武大師前 | 南西 | 550m | | |
| 足立-22 | | 東武竹ノ塚 | 北西 | 600m | | |
| 足立-23 | | 東武竹ノ塚 | 北東 | 2.4km | 花畑三丁目バス停まで約110m | |
| 足立-24 | | つくばエクスプレス六町 | 北 | 1.5km | 花畑交番バス停まで約240m | |
| 足立-25 | | 東武大師前 | 北 | 430m | | |
| 足立-26 | | 東武竹ノ塚 | 北東 | 1.3km | 足立清掃工場バス停まで約110m | |
| 足立5-1 | 都せんべい中村屋 | 東日本北千住 | 南 | 800m | | |
| 足立5-2 | ラーメンたけいち | 東武竹ノ塚 | 東 | 300m | | |
| 足立5-3 | ampm本木北町店 (シャトーリオン) | 東武西新井 | 南西 | 2km | | |
| 足立5-4 | 花椿美容室 | 東日本北千住 | 北西 | 300m | | |
| 足立5-5 | おもちゃ にしむら | 東日本北千住 | 東 | 150m | | |
| 足立5-6 | コスメティックスペース | 東武梅島 | 南 | 150m | エルソフィア前バス停まで約80m | |
| 足立5-7 | 竹の塚せんべい | 東武竹ノ塚 | 西 | 130m | | |
| 足立5-8 | (有) 青山米店 | 東武西新井 | 南 | 650m | | |
| 足立5-9 | 中国料理王味 | 東日本綾瀬 | 西 | 110m | | |
| 足立5-10 | さかえ家 | 都電小台 | 北西 | 1.3km | 宮城都営住宅前バス停まで約130m | |
| 足立5-11 | セブンイレブン本木店 | 東武梅島 | 南西 | 1.7km | 関原二丁目バス停近接 | |
| 足立5-12 | 新井酒店 | 東武五反野 | 東 | 200m | | |
| 足立5-13 | アーバンハイツ綾瀬 | 東日本綾瀬 | 北 | 280m | | |
| 足立5-14 | ブラザワタナベ88 | 東武梅島 | 北東 | 800m | | 番号変更 |
| 足立5-15 | 大長商店 | 東武大師前 | 南西 | 140m | | |
| 足立5-16 | 小泉書店 | 東武大師前 | 北西 | 1.9km | 谷在家公園上鹿浜バス停まで約200m | |
| 足立5-17 | 森本ビル | 東日本北千住 | 南西 | 500m | | |
| 足立7-1 | | 東日本北千住 | 北東 | 550m | | |
| 足立7-2 | | つくばエクスプレス六町 | 南西 | 1km | 青井六丁目バス停近接 | |
| 足立7-3 | サンライズマンション | 東武西新井 | 東 | 550m | | |
| 足立7-4 | | 東武西新井 | 南西 | 1.5km | 本木二丁目バス停まで約200m | |
| 足立7-5 | | 東武梅島 | 北 | 450m | | |
| 足立9-1 | | 京成千住大橋 | 西 | 720m | | |
| 葛飾-1 | | 東日本金町 | 南東 | 600m | | |
| 葛飾-2 | | 東日本新小岩 | 北東 | 1.6km | 東新小岩四丁目バス停まで約400m | |
| 葛飾-3 | | 北総新柴又 | 西 | 320m | | |
| 葛飾-4 | | 東日本金町 | 北 | 3.1km | 水元そよかぜ園バス停まで約600m | 番号変更 |
| 葛飾-5 | | 京成京成小岩 | 西 | 1.2km | | |
| 葛飾-6 | | 京成京成高砂 | 南 | 600m | | |
| 葛飾-7 | | 京成京成小岩 | 北 | 500m | | |
| 葛飾-8 | | 北総新柴又 | 北 | 300m | | |
| 葛飾-9 | プラスワン | 京成青砥 | 南 | 350m | | |
| 葛飾-10 | | 東日本金町 | 北 | 550m | | 番号変更 |
| 葛飾-11 | | 京成京成立石 | 北東 | 550m | | |
| 葛飾-12 | | 京成青砥 | 西 | 650m | | |
| 葛飾-13 | | 東日本亀有 | 西 | 850m | | |
| 葛飾-14 | | 東日本金町 | 北西 | 1.8km | | |
| 葛飾-15 | | 東日本綾瀬 | 東 | 600m | | |
| 葛飾-16 | | 東日本金町 | 北 | 1.3km | | |

基準地の駅方角・バス停一覧

| 番号 | 店舗又はビル名 | 駅名 | 駅方角 | 駅距離 | バス停等 | 変更区分 |
|---------|------------------|---------|-----|-------|-------------------|------|
| 葛飾5-1 | 大林酒店 | 京成京成立石 | 北 | 近接 | | |
| 葛飾5-2 | そば中村 | 東日本新小岩 | 南東 | 160m | | |
| 葛飾5-3 | そば松月庵 | 京成柴又 | 北東 | 170m | | |
| 葛飾5-4 | 亀有プラザビル | 東日本亀有 | 南 | 230m | | |
| 葛飾5-5 | フロライオ花月 | 東日本金町 | 西 | 250m | | |
| 葛飾5-6 | ファミリーファッション「コニー」 | 東日本亀有 | 北 | 240m | | |
| 葛飾5-7 | ステイツ青戸 | 京成青砥 | 北 | 180m | | |
| 葛飾5-8 | 山ロススポーツ | 京成お花茶屋 | 北 | 220m | | |
| 葛飾7-1 | | 東日本新小岩 | 北西 | 750m | | |
| 葛飾7-2 | | 京成堀切菖蒲園 | 北 | 600m | | |
| 葛飾7-3 | | 京成京成立石 | 南東 | 1.2km | | 選定替 |
| 葛飾7-4 | | 京成柴又 | 北西 | 800m | | |
| 葛飾9-1 | マコト自動車(株) | 京成四ツ木 | 南東 | 1.4km | | |
| 江戸川-1 | | 京成京成小岩 | 北東 | 530m | | |
| 江戸川-2 | | 東日本小岩 | 南東 | 850m | | |
| 江戸川-3 | | 東日本小岩 | 南西 | 700m | | |
| 江戸川-4 | | 東日本平井 | 南東 | 850m | | |
| 江戸川-5 | | 地下鉄船堀 | 南 | 1km | | 番号変更 |
| 江戸川-6 | | 地下鉄一之江 | 南西 | 980m | | |
| 江戸川-7 | | 東日本新小岩 | 東 | 1.7km | | |
| 江戸川-8 | | 東日本新小岩 | 南東 | 2.7km | 西一之江二丁目バス停まで約300m | |
| 江戸川-9 | ステーションL A | 地下鉄西葛西 | 北西 | 400m | | |
| 江戸川-10 | | 東日本新小岩 | 南東 | 1.6km | 江戸川区役所バス停まで約350m | |
| 江戸川-11 | | 東日本平井 | 南 | 400m | | |
| 江戸川-12 | | 地下鉄瑞江 | 西 | 410m | | |
| 江戸川-13 | | 地下鉄西葛西 | 南東 | 800m | | |
| 江戸川-14 | | 地下鉄船堀 | 北東 | 1.4km | | |
| 江戸川-15 | | 地下鉄篠崎 | 西 | 1.4km | 春江団地バス停まで約350m | |
| 江戸川-16 | | 東日本小岩 | 南西 | 1.4km | | |
| 江戸川-17 | | 地下鉄一之江 | 東 | 780m | | |
| 江戸川-18 | | 地下鉄瑞江 | 南東 | 1.3km | 上鎌田バス停まで約360m | |
| 江戸川-19 | | 地下鉄一之江 | 西 | 900m | | |
| 江戸川-20 | | 地下鉄篠崎 | 北西 | 1.9km | 鹿骨四丁目バス停まで約150m | |
| 江戸川-21 | | 地下鉄篠崎 | 北 | 550m | | |
| 江戸川-22 | | 京成京成小岩 | | 580m | | |
| 江戸川-23 | | 地下鉄篠崎 | 西 | 1.9km | 鹿骨一丁目バス停まで約300m | |
| 江戸川-24 | | 地下鉄瑞江 | 北東 | 1.2km | | |
| 江戸川-25 | | 地下鉄葛西 | 北西 | 1.4km | 宇喜田第一住宅バス停まで約120m | |
| 江戸川-26 | | 地下鉄葛西 | 南 | 1.2km | | |
| 江戸川5-1 | (株)富士見建設 | 京成京成小岩 | 南 | 90m | | |
| 江戸川5-2 | メゾンドコスモ3 | 地下鉄瑞江 | 南 | 70m | | |
| 江戸川5-3 | ほとだビル101 | 地下鉄西葛西 | 東 | 駅前広場 | | |
| 江戸川5-4 | フヨー堂、インテリア カトレア | 東日本小岩 | 南 | 900m | | |
| 江戸川5-5 | 森川マンション | 東日本新小岩 | 南東 | 1.6km | | |
| 江戸川5-6 | あづまや | 東日本平井 | 南東 | 800m | | |
| 江戸川5-7 | 朝日生命小岩ビル | 東日本小岩 | 北 | 270m | | |
| 江戸川5-8 | | 東日本新小岩 | 南東 | 2.4km | 同潤会バス停まで約30m | 番号変更 |
| 江戸川5-9 | まことや酒店 | 地下鉄篠崎 | 南東 | 1.3km | | |
| 江戸川5-10 | スターツ本社ビル | 地下鉄葛西 | 北 | 100m | | |
| 江戸川7-1 | サンローレル | 地下鉄葛西 | 北 | 650m | | |
| 江戸川7-2 | パステルオート | 地下鉄瑞江 | 北西 | 1.3km | | |
| 江戸川7-3 | | 東日本平井 | 北 | 1.2km | | |
| 江戸川7-4 | | 地下鉄船堀 | 北東 | 1.1km | | |

基準地の駅方角・バス停一覧

| 番号 | 店舗又はビル名 | 駅名 | 駅方角 | 駅距離 | バス停等 | 変更区分 |
|--------|---------|--------------------|-----|-------|----------------------------------|------|
| 八王子-1 | | 京王京王堀之内 | 北西 | 2.5km | 由木小学校バス停まで約500m | |
| 八王子-2 | | 東日本小宮 | 南西 | 1.3km | 石川宮下バス停南西約150m | |
| 八王子-3 | | 京王京王八王子 | 北東 | 2.3km | 大和田団地バス停まで約250m | |
| 八王子-4 | | 京王京王八王子 | 北東 | 1.2km | 大和田小学校バス停まで約270m | |
| 八王子-5 | | 東日本八王子 | 北 | 4.3km | | |
| 八王子-6 | | 東日本八王子 | 南 | 480m | | |
| 八王子-7 | | 東日本北八王子 | 北西 | 920m | ケンウッド前バス停まで約550m | |
| 八王子-8 | | 京王山田 | 北西 | 550m | | 番号変更 |
| 八王子-9 | | 東日本八王子 | 南東 | 1.1km | 六万坊バス停まで約130m | |
| 八王子-10 | | 京王京王片倉 | 北東 | 450m | | |
| 八王子-11 | | 東日本片倉 | 南 | 400m | | |
| 八王子-12 | | 京王京王片倉 | 南西 | 540m | | |
| 八王子-13 | | 京王北野 | 南西 | 1.2km | | |
| 八王子-14 | | 東日本西八王子 | 南西 | 1.1km | | |
| 八王子-15 | | 東日本西八王子 | 南東 | 700m | | |
| 八王子-16 | | 東日本西八王子 | 南東 | 900m | | |
| 八王子-17 | | 東日本八王子 | 北 | 4km | 西中野3丁目バス停まで約550m | |
| 八王子-18 | | 東日本西八王子 | 北 | 1.8km | | |
| 八王子-19 | | 京王南大沢 | 南東 | 750m | | |
| 八王子-20 | | 京王南大沢 | 北東 | 920m | | |
| 八王子-21 | | 東日本高尾 | 北東 | 1.3km | | |
| 八王子-22 | | 東日本八王子 | 北西 | 6.4km | 新川口バス停まで約150m | |
| 八王子-23 | | 東日本八王子 | 北西 | 4.8km | 四谷バス停まで約80m | |
| 八王子-24 | | 京王南大沢 | 北 | 2km | 柚木折返場バス停まで約350m | |
| 八王子-25 | | 東日本高尾 | 南東 | 900m | 狭間バス停まで約85m | |
| 八王子-26 | | 東日本八王子 | 北西 | 6.5km | | |
| 八王子-27 | | 京王平山城址公園 | 南 | 800m | | |
| 八王子-28 | | 多摩都市モノレール大塚・帝京大学 | 南西 | 640m | | |
| 八王子-29 | | 東日本高尾 | 北 | 2km | 城山手西バス停まで約110m | |
| 八王子-30 | | 東日本八王子 | 北西 | 4.3km | 神社前バス停まで約250m | |
| 八王子-31 | | 東日本高尾 | 北西 | 4.5km | 上小野田バス停まで約180m | |
| 八王子-32 | | 東日本高尾 | 北西 | 2.4km | 霊園前バス停まで約450m | |
| 八王子-33 | | 東日本高尾 | 北 | 2.3km | 元八二丁目バス停まで約200m | |
| 八王子-34 | | 東日本八王子 | 北西 | 4.5km | | |
| 八王子-35 | | 東日本八王子 | 北西 | 5km | 泉町バス停まで約120m | |
| 八王子-36 | | 東日本八王子 | 北西 | 6.8km | 新川口バス停まで約550m | |
| 八王子-37 | | 東日本小宮 | 北西 | 650m | | |
| 八王子-38 | | 東日本八王子 | 北 | 1.8km | 東日本八王子駅北方約1.8km八王子郵便局前バス停まで約530m | |
| 八王子-39 | | 京王京王堀之内 | 北 | 850m | | |
| 八王子-40 | | 多摩都市モノレール中央大学・明星大学 | 北西 | 800m | 帝京大学バス停まで約850m | |
| 八王子-41 | | 京王山田 | 北東 | 300m | | |
| 八王子-42 | | 東日本八王子 | 北西 | 5.5km | 慈根寺バス停まで約800m | |
| 八王子-43 | | 京王めじろ台 | 南 | 1km | | |
| 八王子-44 | | 京王めじろ台 | 南東 | 1.7km | 寺田橋バス停まで約150m | |
| 八王子-45 | | 京王南大沢 | 北 | 2km | | |
| 八王子-46 | | 東日本八王子 | 南東 | 350m | | |
| 八王子-47 | | 京王めじろ台 | 南東 | 400m | | |
| 八王子-48 | | 京王京王八王子 | 北東 | 1.5km | 大和田小学校バス停まで約150m | |
| 八王子-49 | | 東日本西八王子 | 南西 | 1.5km | 浅川新地バス停まで約120m | |
| 八王子-50 | | 東日本八王子 | 北西 | 5.1km | 四谷バス停まで約210m | |
| 八王子-51 | | 京王京王堀之内 | 北西 | 1.1km | | |
| 八王子-52 | | 東日本高尾 | 北 | 300m | | |
| 八王子-53 | | 東日本高尾 | 南 | 350m | | |
| 八王子-54 | マツモトビル | 東日本西八王子 | 南西 | 520m | | |
| 八王子-55 | | 東日本八王子 | 北西 | 5.8km | 犬目バス停まで約450m | |
| 八王子-56 | | 東日本八王子 | 北 | 7.8km | 元木バス停まで約300m | |
| 八王子-57 | | 東日本八王子 | 北西 | 5.4km | 佐貫バス停近接 | |
| 八王子-58 | | 東日本高尾 | 北東 | 1.8km | 御陵前バス停まで約800m | |
| 八王子-59 | | 京王めじろ台 | 南 | 2.5km | ゆりのき台バス停まで約600m | |
| 八王子-60 | | 京王南大沢 | 南 | 1.4km | 九反浦公園バス停まで約190m | |
| 八王子-61 | | 多摩都市モノレール大塚・帝京大学 | 南 | 360m | | |
| 八王子-62 | | 東日本八王子 | 北西 | 4.5km | 新清水橋バス停まで約60m | |
| 八王子-63 | | 京王京王八王子 | 東 | 1.9km | 大和田坂下バス停まで約850m | |
| 八王子-64 | 大森輪業 | 東日本八王子 | 南西 | 1.4km | 富士森公園バス停まで約100m | |
| 八王子-65 | | 京王京王片倉 | 北西 | 600m | | |
| 八王子3-1 | | 東日本西八王子 | 西 | 2.3km | 児童館前バス停まで約750m | |
| 八王子3-2 | | 京王北野 | 南東 | 2.7km | 中山バス停まで約90m | |

基準地の駅方角・バス停一覧

| 番号 | 店舗又はビル名 | 駅名 | 駅方角 | 駅距離 | バス停等 | 変更区分 |
|---------|---------------------|------------------|-----|--------|-----------------------|------|
| 八王子5-1 | KSビル | 京王京王八王子 | 南西 | 70m | | |
| 八王子5-2 | ピースフルパレス | 京王京王堀之内 | 北東 | 200m | | |
| 八王子5-3 | アクティー | 東日本八王子 | 南 | 160m | | |
| 八王子5-4 | 朝日新聞店 | 東日本八王子 | 西 | 600m | | |
| 八王子5-5 | たま機工商会 | 東日本八王子 | 北 | 900m | | |
| 八王子5-6 | 治武ビル | 東日本八王子 | 西 | 1.3km | | |
| 八王子5-7 | 清水石材店 | 東日本高尾 | | 近接 | | |
| 八王子5-8 | カリオンプラス | 京王北野 | | 駅前広場 | | 番号変更 |
| 八王子5-9 | 山梨中央銀行めじろ台支店 | 京王めじろ台 | 西 | 130m | | |
| 八王子5-10 | | 東日本西八王子 | 北西 | 1.2km | | |
| 八王子5-11 | 木の実ビル | 東日本西八王子 | 南東 | 120m | | |
| 八王子5-12 | 前多流泉堂 | 東日本高尾 | 北東 | 1.2km | 御陵前バス停まで約80m | |
| 八王子5-13 | すし たなか家、テレショップ京王、司荘 | 京王京王堀之内 | 北 | 550m | | |
| 八王子5-14 | 谷津田ビル | 京王京王八王子 | 北東 | 1.9km | 大和田団地バス停まで約150m | |
| 八王子7-1 | | 東日本西八王子 | 北西 | 500m | | |
| 八王子7-2 | | 東日本八王子 | 北西 | 4.4km | 薬師前バス停まで約300m | |
| 八王子7-3 | | 京王北野 | 北 | 620m | | |
| 八王子7-4 | 大沢自動車 | 東日本北八王子 | 東 | 500m | | 番号変更 |
| 八王子10-1 | | 東日本八王子 | 北西 | 11.3km | 戸沢バス停まで約200m | |
| 八王子10-2 | | 東日本高尾 | 北 | 4.5km | タウン東バス停まで約450m | |
| 八王子10-3 | | 東日本八王子 | 北西 | 6.6km | 加住小学校バス停まで約150m | |
| 八王子10-4 | | 東日本八王子 | 北西 | 12.6km | 黒沼田バス停まで約120m | |
| 八王子10-5 | | 多摩都市モノレール大塚・帝京大学 | 西 | 500m | | |
| 立川-1 | ふじビル | 東日本西国立 | 南西 | 350m | | |
| 立川-2 | | 東日本西立川 | 南東 | 400m | | |
| 立川-3 | | 東日本立川 | 東 | 1.3km | | |
| 立川-4 | | 東日本立川 | 北東 | 1km | | |
| 立川-5 | | 多摩都市モノレール泉体育館 | 東 | 1.2km | | |
| 立川-6 | | 多摩都市モノレール砂川七番 | 北東 | 450m | | |
| 立川-7 | | 東日本立川 | 南西 | 1.8km | | |
| 立川-8 | | 西武玉川上水 | 南西 | 300m | | |
| 立川-9 | | 多摩都市モノレール泉体育館 | 北西 | 350m | | |
| 立川-10 | | 西武玉川上水 | 西 | 1.4km | | |
| 立川-11 | | 西武武蔵砂川 | 南西 | 750m | 砂川一番バス停約250m | |
| 立川-12 | | 西武西武立川 | 西 | 1.1km | | |
| 立川-13 | | 西武西武立川 | 北東 | 1.1km | | |
| 立川-14 | | 東日本立川 | 北東 | 1.4km | | 選定替 |
| 立川-15 | | 多摩都市モノレール泉体育館 | 東 | 850m | | |
| 立川5-1 | 日盛ビル | 東日本立川 | 南西 | 250m | | |
| 立川5-2 | フコク生命館 | 東日本立川 | 南東 | 250m | | |
| 立川5-3 | ヘルパーステーションコスモス立川 | 東日本立川 | 東 | 950m | | |
| 立川5-4 | サンパレス立川 | 東日本立川 | 北東 | 400m | | |
| 立川5-5 | スズカビル | 東日本立川 | 北東 | 1.1km | | |
| 立川7-1 | | 東日本立川 | 東 | 600m | | |
| 武蔵野-1 | | 東日本武蔵境 | 北東 | 600m | | |
| 武蔵野-2 | | 東日本武蔵境 | 北 | 1.3km | | |
| 武蔵野-3 | | 東日本吉祥寺 | 南東 | 1.1km | | |
| 武蔵野-4 | | 東日本武蔵境 | 南西 | 1km | | |
| 武蔵野-5 | | 東日本三鷹 | 北西 | 2km | 八幡町三丁目バス停まで約150m | |
| 武蔵野-6 | | 東日本吉祥寺 | 北 | 2km | 立野町バス停まで約800m | |
| 武蔵野-7 | | 東日本吉祥寺 | 北西 | 900m | | |
| 武蔵野-8 | | 東日本西荻窪 | 北西 | 800m | | |
| 武蔵野5-1 | 平塚ビル | 東日本吉祥寺 | 南東 | 1km | | |
| 武蔵野5-2 | エビス会館 | 東日本吉祥寺 | 北 | 90m | | |
| 武蔵野5-3 | MULLION ONE ビル | 東日本吉祥寺 | 西 | 300m | | |
| 武蔵野5-4 | イタリアンビル | 東日本三鷹 | 北 | 300m | | |
| 武蔵野5-5 | | 東日本三鷹 | 北西 | 2.1km | | |
| 武蔵野5-6 | 武蔵境イニシャルハウス | 東日本武蔵境 | 北 | 210m | | |
| 武蔵野5-7 | 炭屋ビル | 東日本吉祥寺 | 南西 | 50m | | |
| 三鷹-1 | | 東日本吉祥寺 | 南西 | 750m | | |
| 三鷹-2 | | 東日本三鷹 | 南東 | 1.7km | 南浦バス停約350m | |
| 三鷹-3 | | 京王三鷹台 | 南西 | 800m | | |
| 三鷹-4 | | 京王千歳烏山 | 北西 | 2.1km | 北野二丁目バス停まで約450m | |
| 三鷹-5 | | 東日本三鷹 | 南西 | 2.4km | 医師会館前バス停近接 | |
| 三鷹-6 | | 京王仙川 | 北西 | 2km | アジアアフリカ語学院前約110m | |
| 三鷹-7 | | 京王仙川 | 北西 | 1.5km | コミュニティセンター西バス停まで約220m | |
| 三鷹-8 | | 西武多磨 | 東 | 1.5km | 竜源寺バス停まで約400m | |
| 三鷹-9 | | 東日本武蔵境 | 南 | 1.3km | | 番号変更 |
| 三鷹-10 | | 東日本三鷹 | 南東 | 1km | | |
| 三鷹-11 | | 東日本三鷹 | 南西 | 2km | 曙住宅三鷹中央病院前バス停約300m | |
| 三鷹-12 | | 京王井の頭公園 | 南西 | 1.4km | | |
| 三鷹-13 | | 東日本武蔵境 | 南 | 1.6km | 東野住宅バス停まで約100m | |
| 三鷹5-1 | ライオンズマンション三鷹 | 東日本三鷹 | 南東 | 400m | | |
| 三鷹5-2 | 横井ビル マホロバコーヒー | 東日本三鷹 | 南 | 750m | | |
| 三鷹5-3 | センチュリープラザ | 東日本三鷹 | 南 | 110m | | |

基準地の駅方角・バス停一覧

| 番号 | 店舗又はビル名 | 駅名 | 駅方角 | 駅距離 | バス停等 | 変更区分 |
|--------|---------------------|---------|-----|-------|------------------|------|
| 青梅-1 | | 東日本軍畑 | 南 | 630m | | |
| 青梅-2 | | 東日本日向和田 | 南西 | 900m | | |
| 青梅-3 | | 東日本青梅 | 南西 | 2.3km | | |
| 青梅-4 | | 東日本青梅 | 南西 | 1.4km | | |
| 青梅-5 | | 東日本青梅 | 南東 | 620m | | |
| 青梅-6 | | 東日本東青梅 | 北東 | 1.2km | | |
| 青梅-7 | | 東日本東青梅 | 南 | 1.5km | | |
| 青梅-8 | | 東日本河辺 | 東 | 800m | | |
| 青梅-9 | | 東日本小作 | 北 | 850m | | |
| 青梅-10 | | 東日本小作 | 北 | 1.4km | | |
| 青梅-11 | | 東日本河辺 | 北東 | 3.5km | | |
| 青梅-12 | | 東日本河辺 | 北西 | 800m | | |
| 青梅-13 | | 東日本東青梅 | 北東 | 3.4km | | |
| 青梅5-1 | りそな銀行東青梅支店青梅プラザ出張所店 | 東日本青梅 | 南西 | 220m | | |
| 青梅5-2 | 藤村ビル | 東日本河辺 | 北 | 500m | | |
| 青梅5-3 | YSビル | 東日本河辺 | 西 | 170m | | |
| 青梅5-4 | 新井建材店 | 東日本小作 | 北 | 1km | | |
| 青梅7-1 | ヤマト運輸青梅営業所 | 東日本小作 | 北 | 2.2km | | |
| 青梅9-1 | 大和製函、奥乃庄 | 東日本小作 | 北東 | 1.3km | | |
| 青梅10-1 | | 東日本御嶽 | 南西 | 1.8km | | |
| 青梅10-2 | | 東日本東青梅 | 北西 | 4.6km | | |
| 青梅10-3 | | 東日本小作 | 北 | 3.7km | | |
| 府中-1 | | 京王武蔵野台 | 北東 | 600m | | |
| 府中-2 | | 京王中河原 | 北西 | 440m | | |
| 府中-3 | | 西武多磨 | 北東 | 350m | | |
| 府中-4 | | 京王東府中 | 南 | 450m | | |
| 府中-5 | | 京王中河原 | 東 | 1.1km | | |
| 府中-6 | | 京王飛田給 | 南 | 1.2km | 押立町五丁目バス停東方約400m | |
| 府中-7 | | 東日本府中本町 | 北西 | 400m | | |
| 府中-8 | | 東日本国分寺 | 南東 | 2.2km | 学園通郵便局バス停まで約380m | |
| 府中-9 | | 京王分倍河原 | 西 | 750m | | |
| 府中-10 | | 京王中河原 | 西 | 1.7km | 四谷保健所前バス停まで約360m | |
| 府中-11 | | 東日本谷保 | 東 | 900m | | |
| 府中-12 | | 京王分倍河原 | 北 | 1.2km | | |
| 府中-13 | | 京王府中 | 北 | 1.2km | 第一中学校バス停北東方約250m | |
| 府中-14 | | 京王府中 | 北東 | 2.1km | 登記所バス停まで約140m | |
| 府中-15 | | 京王東府中 | 北東 | 950m | | |
| 府中-16 | | 京王府中 | 東 | 900m | | |
| 府中-17 | | 東日本西国分寺 | 西 | 330m | | |
| 府中-18 | | 京王中河原 | 東 | 750m | | |
| 府中5-1 | ヒノヤビル | 京王府中 | 南西 | 430m | | |
| 府中5-2 | スカイコート府中 | 京王東府中 | 北東 | 350m | | |
| 府中5-3 | ベルメゾン若松ビル | 京王東府中 | 北東 | 1.2km | | |
| 府中5-4 | 自然食品の店 anew | 京王分倍河原 | 北東 | 650m | | |
| 府中5-5 | 宮川ビル | 京王分倍河原 | 北 | 600m | | |
| 府中5-6 | ホームスタディスクール | 東日本国立 | 南東 | 1.7km | | |
| 府中5-7 | 中野ビル | 京王府中 | 南東 | 260m | | |
| 府中7-1 | | 東日本北府中 | 北西 | 1km | | |
| 昭島-1 | | 東日本昭島 | 南 | 1.4km | | |
| 昭島-2 | | 東日本東中神 | 南西 | 800m | | |
| 昭島-3 | | 東日本昭島 | 南東 | 1.6km | 大神バス停まで約250m | |
| 昭島-4 | | 東日本昭島 | 南西 | 650m | | |
| 昭島-5 | | 東日本昭島 | 南西 | 1.9km | 拝島大師バス停まで約150m | |
| 昭島-6 | | 東日本中神 | 北東 | 1.1km | | |
| 昭島-7 | | 東日本拝島 | 南 | 840m | | |
| 昭島-8 | | 東日本中神 | 南西 | 1.3km | | |
| 昭島-9 | | 東日本昭島 | 南東 | 550m | | |
| 昭島5-1 | 万世ビル | 東日本拝島 | 北西 | 100m | | |
| 昭島5-2 | 酒井ビル | 東日本中神 | 南 | 230m | | |
| 昭島5-3 | 第2渋谷ビル | 東日本昭島 | | 駅前広場 | | |
| 昭島7-1 | | 東日本東中神 | 南西 | 1.6km | 新道福島バス停まで約250m | |
| 昭島7-2 | | 東日本中神 | 北 | 1.2km | | |
| 調布-1 | | 京王調布 | 北 | 1km | | |
| 調布-2 | | 京王つつじヶ丘 | 北西 | 450m | | |
| 調布-3 | | 京王仙川 | 南 | 1.5km | 稲荷前バス停まで約250m | |
| 調布-4 | | 京王つつじヶ丘 | 南西 | 300m | | |
| 調布-5 | | 京王つつじヶ丘 | 北西 | 1.1km | | |
| 調布-6 | | 京王布田 | 北 | 2.2km | 青渭神社前バス停北東方約250m | |
| 調布-7 | | 京王調布 | 北 | 3.3km | | |
| 調布-8 | | 京王調布 | 北 | 3.8km | 諏訪神社バス停まで約300m | |
| 調布-9 | | 京王調布 | 北東 | 600m | | |
| 調布-10 | | 京王柴崎 | 南西 | 500m | | |
| 調布-11 | | 京王調布 | 南西 | 880m | | |
| 調布-12 | | 京王布田 | 南東 | 380m | | |
| 調布-13 | | 京王つつじヶ丘 | 南東 | 540m | | |
| 調布-14 | | 京王西調布 | 北 | 660m | | |
| 調布-15 | | 京王西調布 | 南東 | 750m | | |

基準地の駅方角・バス停一覧

| 番号 | 店舗又はビル名 | 駅名 | 駅方角 | 駅距離 | バス停等 | 変更区分 |
|--------|-------------|----------|-----|-------|-------------------|------|
| 調布5-1 | セイジョー | 京王つつじヶ丘 | 西 | 80m | | |
| 調布5-2 | | 京王西調布 | 北 | 60m | | |
| 調布5-3 | かんべふとん店 | 京王柴崎 | 北東 | 60m | | |
| 調布5-4 | | 京王布田 | 南 | 150m | | |
| 調布5-5 | ㈱天野商店配送センター | 京王柴崎 | 西 | 370m | | |
| 調布7-1 | 山城ハイツ | 京王柴崎 | 北西 | 800m | | |
| 町田-1 | | 東日本町田 | 南東 | 2.7km | 南中学校前バス停約700m | |
| 町田-2 | | 東急すざかけ台 | 北西 | 700m | | |
| 町田-3 | | 東日本町田 | 南東 | 1.8km | 金森バス停北西方約150m | |
| 町田-4 | | 東日本町田 | 南東 | 1km | 三塚バス停南東方約200m | |
| 町田-5 | | 京王多摩境 | 南 | 500m | 片所バス停北西方約200m | |
| 町田-6 | | 東日本成瀬 | 北 | 1.3km | 中村バス停西方約110m | |
| 町田-7 | | 小田急玉川学園前 | 南東 | 1.3km | | |
| 町田-8 | | 東日本町田 | 北東 | 1.3km | 原町四丁目バス停東方約600m | |
| 町田-9 | | 東日本相原 | 北東 | 1.6km | 坂下バス停北方約550m | |
| 町田-10 | | 東日本成瀬 | 南東 | 600m | | |
| 町田-11 | | 小田急町田 | 北西 | 1.2km | 第四小前バス停北西方約250m | |
| 町田-12 | | 東日本相原 | 北西 | 800m | | |
| 町田-13 | | 小田急鶴川 | 北西 | 640m | | |
| 町田-14 | | 東日本成瀬 | 北西 | 1.9km | 三ツ又バス停南西方約600m | |
| 町田-15 | | 小田急町田 | 北 | 1.7km | 菅原神社前バス停南西方約500m | |
| 町田-16 | | 東日本古淵 | 北東 | 1.6km | 上横町バス停南東方約160m | |
| 町田-17 | | 小田急町田 | 北西 | 2.6km | 木曾住宅バス停南東方約700m | |
| 町田-18 | | 小田急玉川学園前 | 南西 | 1km | 玉園台バス停近接 | |
| 町田-19 | | 小田急町田 | 北東 | 1.4km | 協同住宅バス停北東方約250m | |
| 町田-20 | | 京王多摩境 | 南東 | 960m | 御獄堂バス停東方約250m | |
| 町田-21 | | 東日本古淵 | 北西 | 1.2km | 木曾南団地バス停南東方約350m | 番号変更 |
| 町田-22 | | 東急南町田 | 西 | 350m | | |
| 町田-23 | | 東日本淵野辺 | 北東 | 3km | 馬駈バス停北方約200m | |
| 町田-24 | | 小田急柿生 | 南西 | 1.1km | 第一住宅バス停東方約100m | |
| 町田-25 | | 小田急玉川学園前 | 北西 | 550m | | |
| 町田-26 | | 小田急鶴川 | 西 | 1.2km | 下大蔵バス停南方約240m | |
| 町田-27 | | 東日本町田 | 南東 | 870m | | |
| 町田-28 | | 東急つくし野 | 北 | 300m | | |
| 町田-29 | | 小田急鶴川 | 北 | 2.1km | 広袴バス停北方約300m | |
| 町田-30 | | 小田急玉川学園前 | 北西 | 1.1km | 市立博物館前バス停北東方約280m | 番号変更 |
| 町田-31 | | 小田急鶴川 | 北西 | 4.6km | 向坂バス停南西方近接 | |
| 町田-32 | | 東日本古淵 | 北東 | 2.1km | 上山崎バス停南東方約700m | |
| 町田-33 | | 東日本淵野辺 | 北東 | 3km | 市立室内プールバス停北方約600m | |
| 町田-34 | | 東日本淵野辺 | 北 | 4.1km | 小山田バス停東方約280m | |
| 町田-35 | | 小田急町田 | 南東 | 1.7km | 金森二丁目バス停北西方約300m | |
| 町田-36 | | 東日本古淵 | 東 | 1.2km | 滝の沢バス停南方約150m | |
| 町田-37 | | 小田急町田 | 北西 | 4km | 木曾バス停北方約200m | |
| 町田-38 | | 東日本町田 | 北 | 3.9km | 今井谷戸バス停北西方約300m | |
| 町田-39 | | 小田急鶴川 | 北西 | 3.3km | 真光寺バス停西方約180m | |
| 町田-40 | | 小田急町田 | 北 | 1.1km | 図書館前バス停北東方約150m | |
| 町田-41 | | 東日本相原 | 北東 | 450m | | |
| 町田3-1 | | 東日本淵野辺 | 北東 | 4.6km | 日大三高東バス停北西方約250m | |
| 町田3-2 | | 小田急鶴川 | 西 | 3.6km | 田中入口バス停西方約180m | |
| 町田5-1 | フラワー吉田ビル | 小田急町田 | 北 | 150m | | |
| 町田5-2 | | 東日本相原 | 南 | 350m | | |
| 町田5-3 | キムラヤビル | 東日本町田 | 東 | 670m | | |
| 町田5-4 | 高成田ビル | 小田急町田 | 北西 | 850m | | |
| 町田5-5 | サンライトビル | 東日本成瀬 | 北 | 250m | | |
| 町田5-6 | 東京海上日動 | 小田急町田 | 北 | 700m | 市役所前バス停北西方約100m | |
| 町田5-7 | 小料理あづま | 東日本成瀬 | 西 | 100m | | |
| 町田5-8 | 野村證券 | 小田急町田 | 南東 | 90m | | |
| 町田5-9 | アルバー口動物病院 | 小田急町田 | 北西 | 1.5km | 森野六丁目バス停南東方約100m | |
| 町田5-10 | そば処 尾張屋 | 小田急鶴川 | 西 | 1.3km | 下大蔵バス停南東方近接 | |
| 町田7-1 | ストアしぶや | 小田急鶴川 | 西 | 4km | 野津田車庫バス停東方約50m | |
| 町田10-1 | | 京王京王永山 | 南 | 3.5km | 中村バス停北東方約450m | |
| 町田10-2 | | 東日本淵野辺 | 北東 | 3.9km | 小山田バス停北方約300m | |
| 小金井-1 | | 東日本武蔵小金井 | 南西 | 900m | | |
| 小金井-2 | | 東日本武蔵小金井 | 西 | 1.2km | | |
| 小金井-3 | | 東日本武蔵小金井 | 北東 | 900m | | |
| 小金井-4 | | 武蔵小金井 | 南東 | 900m | | 番号変更 |
| 小金井-5 | | 東日本武蔵小金井 | 南東 | 1.3km | | |
| 小金井-6 | | 東日本東小金井 | 北東 | 1km | | |
| 小金井-7 | | 東日本武蔵小金井 | 南 | 1.4km | | |
| 小金井-8 | | 東日本武蔵小金井 | 北西 | 1.7km | 中大付属高校バス停まで約200m | |
| 小金井-9 | | 東日本武蔵小金井 | 南東 | 900m | | |
| 小金井5-1 | | 東日本武蔵小金井 | 南 | 90m | | |
| 小金井5-2 | コトニアル木下 | 東日本武蔵小金井 | 北 | 560m | | |

基準地の駅方角・バス停一覧

| 番号 | 店舗又はビル名 | 駅名 | 駅方角 | 駅距離 | バス停等 | 変更区分 |
|--------|----------------------|----------------|-----|-------|-------------------|------|
| 小平-1 | | 西武花小金井 | 南東 | 750m | | |
| 小平-2 | | 東日本国分寺 | 北東 | 1.9km | 桜上水バス停東方約350m | |
| 小平-3 | | 西武鷹の台 | 東 | 800m | | |
| 小平-4 | | 西武花小金井 | 北 | 900m | | |
| 小平-5 | | 西武花小金井 | 北東 | 250m | | |
| 小平-6 | | 西武東大和市 | 南西 | 600m | | |
| 小平-7 | | 西武小平 | 北東 | 1.3km | | |
| 小平-8 | | 西武小平 | 北 | 200m | | |
| 小平-9 | | 西武一橋学園 | 東 | 450m | | |
| 小平-10 | | 西武一橋学園 | 北西 | 700m | | |
| 小平-11 | | 西武鷹の台 | 南東 | 400m | | |
| 小平-12 | | 西武青梅街道 | 東 | 400m | | |
| 小平-13 | | 西武小川 | 南西 | 1.5km | 新堀バス停南東方約1km | |
| 小平-14 | | 西武小川 | 北 | 500m | | |
| 小平-15 | | 西武東大和市 | 南東 | 1.3km | わかば町三丁目バス停北方約250m | |
| 小平-16 | | 西武東大和市 | 南東 | 1.2km | | |
| 小平5-1 | タカナシビル | 西武花小金井 | 南 | 350m | | |
| 小平5-2 | 清水文具店 | 西武小川 | 北西 | 380m | | |
| 小平5-3 | 島崎ビル | 西武一橋学園 | 南 | 180m | | |
| 日野-1 | | 京王高幡不動 | 北東 | 1.1km | | |
| 日野-2 | | 京王高幡不動 | 南東 | 2.1km | 百草園住宅バス停まで約300m | |
| 日野-3 | | 京王南平 | 南東 | 850m | | 番号変更 |
| 日野-4 | | 東日本日野 | 南 | 500m | | |
| 日野-5 | | 京王高幡不動 | 南西 | 650m | | |
| 日野-6 | | 東日本豊田 | 西 | 940m | | |
| 日野-7 | | 京王高幡不動 | 南西 | 750m | | |
| 日野-8 | | 東日本豊田 | 南西 | 1.4km | 東平山三丁目バス停まで約500m | |
| 日野-9 | | 多摩都市モノレール万願寺 | 北西 | 400m | | |
| 日野-10 | | 京王平山城址公園 | 南 | 900m | | |
| 日野-11 | | 東日本豊田 | 東 | 400m | | |
| 日野-12 | | 東日本豊田 | 北 | 1.3km | | |
| 日野-13 | | 東日本日野 | 北西 | 800m | | |
| 日野-14 | | 多摩都市モノレール甲州街道 | 西 | 350m | | |
| 日野-15 | | 京王南平 | 東 | 1.1km | | |
| 日野-16 | | 東日本日野 | 南 | 800m | | 番号変更 |
| 日野5-1 | 中村興産ビル | 東日本日野 | | 近接 | | |
| 日野5-2 | 信濃屋ビル | 京王南平 | 南東 | 80m | | |
| 日野7-1 | | 多摩都市モノレール 甲州街道 | 南 | 600m | | 選定替 |
| 東村山-1 | | 西武東村山 | 南東 | 820m | | 選定替 |
| 東村山-2 | | 西武久米川 | 南東 | 700m | | |
| 東村山-3 | | 西武東村山 | 北東 | 1.5km | | |
| 東村山-4 | | 東日本新秋津 | 西 | 1.4km | | |
| 東村山-5 | | 東日本新秋津 | 南 | 1.3km | | |
| 東村山-6 | | 西武久米川 | 西 | 450m | | 番号変更 |
| 東村山-7 | | 西武久米川 | 北東 | 1.6km | | |
| 東村山-8 | | 西武東村山 | 北東 | 1.5km | | |
| 東村山-9 | | 西武東村山 | 西 | 1.2km | | |
| 東村山-10 | | 西武八坂 | 北西 | 1.3km | | |
| 東村山-11 | | 西武武蔵大和 | 南東 | 1km | | |
| 東村山-12 | | 西武小平 | 南西 | 430m | | |
| 東村山5-1 | 中村ビル | 西武久米川 | 南東 | 120m | | |
| 東村山5-2 | ファッションابل ステーション ウツキ | 西武秋津 | 南西 | 160m | | |
| 東村山5-3 | 青梅信用金庫 | 西武東村山 | | 駅前広場 | | |
| 国分寺-1 | | 東日本国分寺 | 南西 | 650m | | |
| 国分寺-2 | | 東日本国分寺 | 北東 | 1.1km | | |
| 国分寺-3 | | 東日本国分寺 | 北西 | 1.3km | | |
| 国分寺-4 | | 東日本西国分寺 | 西 | 1km | | |
| 国分寺-5 | | 東日本西国分寺 | 西 | 1.4km | | |
| 国分寺-6 | | 西武恋ヶ窪 | 南 | 340m | | |
| 国分寺-7 | | 西武恋ヶ窪 | 南西 | 600m | | |
| 国分寺-8 | | 東日本国立 | 北西 | 1.5km | 立川ろう学校バス停まで約350m | |
| 国分寺-9 | | 東日本国立 | 北 | 2.2km | 新町バス停まで約500m | |
| 国分寺5-1 | 近藤ビル | 東日本国分寺 | 北 | 70m | | |
| 国分寺5-2 | 森ビル | 東日本国分寺 | | 駅前広場 | | |
| 国立-1 | | 東日本国立 | 南 | 410m | | |
| 国立-2 | | 東日本国立 | 南西 | 350m | | |
| 国立-3 | | 東日本国立 | 南西 | 1.2km | | |
| 国立-4 | | 東日本国立 | 南東 | 1.2km | | |
| 国立-5 | | 東日本矢川 | 南東 | 1.1km | | |
| 国立-6 | | 東日本谷保 | 南西 | 700m | | |
| 国立5-1 | 小林ビル | 東日本谷保 | 北 | 450m | | |
| 福生-1 | | 東日本牛浜 | 北東 | 450m | | |
| 福生-2 | | 東日本熊川 | 南 | 800m | | |
| 福生-3 | | 東日本福生 | 北 | 1.1km | 福生第二中学校バス停まで約100m | |
| 福生-4 | | 東日本牛浜 | 北西 | 500m | | |
| 福生-5 | | 東日本拝島 | 北 | 700m | | |

基準地の駅方角・バス停一覧

| 番号 | 店舗又はビル名 | 駅名 | 駅方角 | 駅距離 | バス停等 | 変更区分 |
|----------|---------------|--------------|-----|-------|------------------------|------|
| 福生5-1 | ふじや第一ビル | 福生 | | 50m | | |
| 福生5-2 | ファッションサロンだいまつ | 東日本福生 | 南 | 500m | | |
| 福生5-3 | おそば増田屋 | 東日本牛浜 | 北東 | 800m | | |
| 狛江-1 | | 小田急喜多見 | 西 | 730m | | |
| 狛江-2 | | 小田急狛江 | 北 | 1.3km | 御台橋バス停まで約250m | |
| 狛江-3 | | 京王国領 | 南東 | 1.4km | 狛江営業所バス停まで約300m | |
| 狛江-4 | | 小田急狛江 | 南 | 330m | | |
| 狛江-5 | | 小田急和泉多摩川 | 南東 | 300m | | |
| 狛江5-1 | ヘアサロン・ラムール | 小田急和泉多摩川 | 南 | 80m | | |
| 東大和-1 | | 西武武蔵大和 | 南西 | 1.2km | | |
| 東大和-2 | | 多摩都市モノレール桜街道 | 北西 | 90m | | |
| 東大和-3 | | 西武東大和市 | 北西 | 500m | | |
| 東大和-4 | | 西武武蔵大和 | 西 | 1.8km | 西武奈良橋バス停北東方約900m | |
| 東大和-5 | | 西武東大和市 | 北西 | 1.4km | | |
| 東大和-6 | | 多摩都市モノレール上北台 | 北西 | 1km | 四街道バス停北西方約300m | |
| 東大和-7 | | 多摩都市モノレール上北台 | 北 | 1.2km | 芋窪バス停南東方約120m | |
| 東大和-8 | | 多摩都市モノレール上北台 | 西 | 600m | | |
| 東大和-9 | | 西武東大和市 | 北 | 850m | | |
| 東大和-10 | | 西武武蔵大和 | 南東 | 1.3km | 東京街道団地バス停北東方約230m | |
| 東大和5-1 | 町田商会 | 西武武蔵大和 | 西方 | 550m | | |
| 東大和5-2 | 株式会社 利工堂多摩支社 | 西武東大和市 | 北西 | 1.1km | | |
| 清瀬-1 | | 西武秋津 | 東 | 700m | | |
| 清瀬-2 | | 西武秋津 | 南東 | 820m | | |
| 清瀬-3 | | 西武清瀬 | 西 | 460m | | |
| 清瀬-4 | | 西武清瀬 | 北 | 2km | 柿の下バス停まで約250m | |
| 清瀬-5 | 村野幸一事務所 | 西武清瀬 | 北西 | 900m | 第四都営住宅バス停まで約60m | |
| 清瀬-6 | | 西武清瀬 | 北東 | 2.3km | 下清戸バス停まで約90m | |
| 清瀬-7 | | 西武清瀬 | 北東 | 1.3km | 清瀬住宅入口バス停まで約350m | |
| 清瀬-8 | | 西武清瀬 | 南西 | 850m | | |
| 清瀬-9 | | 西武清瀬 | 北東 | 1.5km | 宮の台住宅バス停まで約250m | |
| 清瀬5-1 | アミュー | 西武清瀬 | | 駅前広場 | | |
| 清瀬5-2 | 清瀬駅前ビル | 西武清瀬 | 南西 | 80m | | |
| 清瀬7-1 | (有)多摩機材 | 西武清瀬 | 北東 | 2.6km | 台田バス停まで約300m | |
| 東久留米-1 | | 西武東久留米 | 北東 | 1.5km | | |
| 東久留米-2 | | 西武清瀬 | 南西 | 2.8km | 氷川神社バス停まで約250m | |
| 東久留米-3 | | 西武花小金井 | 北西 | 2.2km | 滝山団地入口バス停まで約280m | |
| 東久留米-4 | | 西武東久留米 | 南西 | 1.4km | | |
| 東久留米-5 | | 西武東久留米 | 南西 | 1.5km | 中央公民館入口バス停まで約300m | |
| 東久留米-6 | | 西武清瀬 | 南西 | 1.9km | 三角山バス停まで約100m | |
| 東久留米-7 | | 西武東久留米 | 南西 | 2.4km | 古河団地バス停まで約500m | |
| 東久留米-8 | | 西武花小金井 | 北 | 2.7km | 前沢十字路バス停まで約450m | |
| 東久留米-9 | | 西武ひばりヶ丘 | 北西 | 600m | | |
| 東久留米-10 | | 西武小平 | 北東 | 1.6km | 滝山団地入口バス停まで約550m | 番号変更 |
| 東久留米5-1 | お茶の松村 | 西武東久留米 | 南西 | 1.2km | | |
| 東久留米5-2 | 東久留米西口駅前ビル | 西武東久留米 | | 駅前広場 | | |
| 東久留米7-1 | セブンイレブン | 西武久米川 | 北東 | 2.8km | 柳泉園グラウンド入口バス停まで約150m | |
| 武蔵村山-1 | | 西武武蔵砂川 | 北東 | 1.5km | 新海道バス停南東方約300m | |
| 武蔵村山-2 | | 西武西武立川 | 北 | 4.2km | 三ツ木薬師前バス停南西方約500m | |
| 武蔵村山-3 | | 多摩都市モノレール上北台 | 北西 | 1.7km | 大橋バス停近接 | |
| 武蔵村山-4 | | 西武西武立川 | 北 | 1.9km | 伊奈海道南バス停北方約100m | 番号変更 |
| 武蔵村山-5 | | 西武西武立川 | 北 | 2.8km | シドメ窪バス停北東約300m | |
| 武蔵村山-6 | | 西武西武立川 | 北 | 3.9km | 村山第二小学校バス停南東方約240m | |
| 武蔵村山-7 | | 西武武蔵砂川 | 北 | 2.3km | 村山医療センター入り口バス停南西方約270m | |
| 武蔵村山-8 | | 西武武蔵砂川 | 北東 | 1km | 日産住宅バス停北東方約400m | |
| 武蔵村山-9 | | 西武武蔵砂川 | 北 | 3.7km | 市役所前バス停南東方約450m | |
| 武蔵村山5-1 | ピストロ2000 | 西武武蔵砂川 | 北 | 1.5km | 日産前バス停北西方約200m | |
| 武蔵村山10-1 | | 西武武蔵砂川 | 北西 | 4.7km | 峰バス停北方約400m | |
| 多摩-1 | | 京王聖蹟桜ヶ丘 | 南東 | 1.7km | 春日神社バス停東方約300m | |
| 多摩-2 | | 京王聖蹟桜ヶ丘 | 東 | 900m | | |
| 多摩-3 | | 京王聖蹟桜ヶ丘 | 南 | 1.7km | 東寺方バス停南東方約280m | |
| 多摩-4 | | 京王京王永山 | 南 | 1.8km | 永山高校バス停南方約100m | |
| 多摩-5 | | 京王聖蹟桜ヶ丘 | 南西 | 700m | | |
| 多摩-6 | | 京王京王多摩センター | 西 | 900m | | |
| 多摩-7 | | 京王京王永山 | 北西 | 900m | 大橋バス停北西方約200m | |
| 多摩-8 | | 京王京王永山 | 東 | 1.8km | 聖ヶ丘センターバス停南方約230m | |
| 多摩-9 | | 京王聖蹟桜ヶ丘 | 南 | 1.8km | 桜ヶ丘三丁目バス停東方約150m | |
| 多摩-10 | | 京王聖蹟桜ヶ丘 | 南西 | 2.4km | 落川バス停西方約450m | |
| 多摩-11 | | 京王聖蹟桜ヶ丘 | 南西 | 1.3km | 宝蔵橋バス停南方約250m | |
| 多摩-12 | | 京王聖蹟桜ヶ丘 | 南 | 1.1km | 浄水場前バス停西方約280m | |
| 多摩-13 | | 京王聖蹟桜ヶ丘 | 南東 | 850m | | |
| 多摩-14 | | 京王京王多摩センター | 北東 | 950m | | |
| 多摩5-1 | S A ラッシュビル | 京王聖蹟桜ヶ丘 | 東 | 50m | | |
| 多摩5-2 | 神谷第一ビル | 京王聖蹟桜ヶ丘 | 南東 | 200m | | |
| 多摩5-3 | | 小田急唐木田 | 北東 | 200m | | |
| 多摩5-4 | スガナミ楽器 | 京王京王多摩センター | 西 | 500m | | |
| 多摩5-5 | コバヤシビル | 京王京王永山 | 北西 | 780m | | |
| 多摩5-6 | | 京王京王永山 | 南西 | 1km | 貝取バス停近接 | |

基準地の駅方角・バス停一覧

| 番号 | 店舗又はビル名 | 駅名 | 駅方角 | 駅距離 | バス停等 | 変更区分 |
|----------|--------------|-------------|-----|-------|---------------|------|
| 稲城-1 | | 京王京王よみうりランド | 北西 | 500m | | |
| 稲城-2 | | 京王稲城 | 南東 | 700m | | 番号変更 |
| 稲城-3 | | 京王京王よみうりランド | 北東 | 700m | | |
| 稲城-4 | | 東日本矢野口 | 北西 | 870m | | 番号変更 |
| 稲城-5 | | 東日本稲城長沼 | 北西 | 500m | | |
| 稲城-6 | 丸武精肉店 | 東日本稲城長沼 | 南西 | 300m | | |
| 稲城-7 | | 東日本矢野口 | 北西 | 1.2km | | |
| 稲城-8 | | 京王稲城 | 南西 | 1.2km | 宮の台バス停まで約130m | |
| 稲城-9 | | 東日本矢野口 | 北西 | 370m | | |
| 稲城-10 | | 小田急新百合ヶ丘 | 西 | 1.5km | 平尾バス停まで約650m | |
| 稲城-11 | | 小田急新百合ヶ丘 | 北西 | 2.2km | 台原バス停まで約160m | |
| 稲城-12 | | 東日本稲城長沼 | 東 | 320m | | |
| 稲城5-1 | | 東日本稲城長沼 | 南西 | 200m | | |
| 稲城5-2 | セブンイレブン稲城大丸店 | 東日本南多摩 | 南東 | 260m | | |
| 稲城5-3 | | 京王稲城 | 北西 | 100m | | |
| 稲城7-1 | | 東日本南多摩 | 北西 | 400m | | |
| 羽村-1 | | 東日本羽村 | 西 | 650m | | |
| 羽村-2 | | 東日本羽村 | 南東 | 500m | | |
| 羽村-3 | | 東日本羽村 | 北西 | 1.3km | | 番号変更 |
| 羽村-4 | | 東日本小作 | 南東 | 1.5km | | |
| 羽村-5 | | 東日本羽村 | 西 | 1.6km | | |
| 羽村5-1 | レストランポヨリーコ | 東日本羽村 | 北 | 110m | | |
| 羽村5-2 | 宇津木ビル | 東日本小作 | 北 | 100m | | |
| 羽村7-1 | ㈱塩野製作所羽村工場 | 東日本羽村 | 北東 | 1.8km | | |
| あきる野-1 | | 東日本秋川 | 南西 | 1.2km | | |
| あきる野-2 | | 東日本秋川 | 南 | 1.9km | | |
| あきる野-3 | | 東日本秋川 | 南東 | 680m | | |
| あきる野-4 | | 東日本東秋留 | 西 | 900m | | |
| あきる野-5 | | 東日本福生 | 西 | 1.7km | | |
| あきる野-6 | | 東日本秋川 | 南西 | 240m | | |
| あきる野-7 | | 東日本武蔵五日市 | 南西 | 680m | | |
| あきる野-8 | | 東日本武蔵増戸 | 西 | 600m | | |
| あきる野-9 | | 東日本武蔵五日市 | 南東 | 1.5km | | |
| あきる野5-1 | 第一生命秋川支部 | 東日本秋川 | 東 | 150m | | |
| あきる野5-2 | 大井屋 | 東日本武蔵五日市 | 西 | 700m | | |
| あきる野10-1 | | 東日本秋川 | 北 | 3.3km | | |
| あきる野10-2 | | 東日本武蔵五日市 | 西 | 5.1km | 荷田子バス停近接 | |
| 西東京-1 | | 西武ひばりヶ丘 | 南 | 1.2km | | |
| 西東京-2 | | 西武田無 | 西 | 500m | | |
| 西東京-3 | | 西武田無 | 南 | 800m | | |
| 西東京-4 | | 西武西武柳沢 | 北 | 460m | | |
| 西東京-5 | | 西武田無 | 南西 | 1.2km | | |
| 西東京-6 | | 西武田無 | 北西 | 1.2km | | |
| 西東京-7 | | 西武保谷 | 北 | 1.3km | | |
| 西東京-8 | | 西武保谷 | 南 | 650m | | |
| 西東京-9 | | 西武保谷 | 西 | 1.2km | | |
| 西東京-10 | | 西武東伏見 | 北 | 1.2km | | |
| 西東京-11 | | 西武西武柳沢 | 北 | 1.4km | | |
| 西東京-12 | | 西武西武柳沢 | 南西 | 900m | | |
| 西東京-13 | | 東日本武蔵境 | 北西 | 1.7km | 境橋バス停まで約400m | |
| 西東京5-1 | サウスタウンビル | 西武田無 | 東 | 80m | | |
| 西東京5-2 | 小川種苗店 | 西武田無 | 北西 | 600m | | |
| 西東京5-3 | ひばりが丘スポーツ | 西武ひばりヶ丘 | 北西 | 100m | | |
| 西東京5-4 | 東京都民銀行東伏見支店 | 西武東伏見 | 北東 | 120m | | |
| 西東京7-1 | 依田工業所 | 西武田無 | 北西 | 1.4km | | |
| 瑞穂-1 | | 東日本箱根ヶ崎 | 北東 | 700m | | |
| 瑞穂-2 | | 東日本箱根ヶ崎 | 北 | 900m | | |
| 瑞穂-3 | | 東日本箱根ヶ崎 | 東 | 1km | | |
| 瑞穂-4 | | 東日本箱根ヶ崎 | 南東 | 1.7km | | |
| 瑞穂-5 | | 東日本箱根ヶ崎 | 北東 | 1.6km | | |
| 瑞穂5-1 | 原島茂樹税理士事務所 | 東日本箱根ヶ崎 | 東 | 720m | | |
| 瑞穂7-1 | | 東日本箱根ヶ崎 | 南東 | 900m | | |
| 瑞穂10-1 | | 東日本箱根ヶ崎 | 南 | 1.1km | | |
| 日の出-1 | | 東日本武蔵増戸 | 北西 | 1.5km | | |
| 日の出-2 | | 東日本武蔵五日市 | 北 | 2km | 幸神バス停まで約200m | |
| 日の出-3 | | 東日本武蔵引田 | 北 | 1.5km | | |
| 日の出10-1 | | 東日本武蔵五日市 | 北西 | 4.5km | 西細尾バス停まで約50m | |
| 檜原-1 | | 東日本武蔵五日市 | 西 | 13km | | |
| 檜原-2 | | 東日本武蔵五日市 | 西 | 12km | | |
| 檜原5-1 | 谷合商店 | 東日本武蔵五日市 | 西 | 8.5km | | |
| 奥多摩-1 | | 東日本奥多摩 | 南西 | 1.5km | | |
| 奥多摩-2 | | 東日本鳩ノ巣 | 南 | 400m | | |
| 奥多摩5-1 | 原島商店 | 東日本古里 | 南東 | 200m | | |
| 奥多摩5-2 | モリタヤ用品店 | 東日本奥多摩 | 南西 | 400m | | |

基準地の駅方角・バス停一覧

| 番号 | 店舗又はビル名 | 駅名 | 駅方角 | 駅距離 | バス停等 | 変更区分 |
|---------|--------------------|----------|-----|-------|-----------------------------|------|
| 大島-1 | | バス停差木地入口 | | 200m | 差木地入口バス停まで約200m | |
| 大島-2 | | バス停塚の本 | | 150m | 岡田港の南東方約400m・塚の本バス停まで約150m | |
| 大島-3 | | バス停野増 | | 150m | 元町港の南方約2.4km・野増バス停まで約150m | |
| 大島5-1 | 小坂商店 | バス停差木地中央 | | 70m | 差木地中央バス停まで約70m | |
| 大島5-2 | みずほ銀行築地中央支店大島特別出張所 | 元町港 | 南東 | 380m | 元町港の南東方約380m | |
| 新島-1 | | 新島港 | 北東 | 1.4km | 新島港の北東方約1.4km | |
| 新島-2 | | 野伏港 | 南東 | 1.5km | 野伏港の南東方約1.5km | |
| 新島5-1 | 角六食堂・エレガンス | 新島港 | 北東 | 1.5km | 新島港の北東方約1.5km | |
| 神津島-1 | | 神津島港 | 南東 | 800m | 神津島港の南東方約900m | |
| 神津島-2 | | 神津島港 | 東 | 770m | 神津島港の東方約850m | |
| 神津島5-1 | | 神津島港 | 東 | 380m | 神津島港の東方約400m | |
| 三宅-1 | | バス停坪田 | | 250m | 坪田バス停まで約250m | |
| 三宅-2 | | バス停岡庭 | | 130m | 岡庭バス停まで約130m | |
| 三宅5-1 | 有限会社築穴商店 | バス停郷野 | | 100m | 郷野バス停まで約100m | |
| 八丈-1 | | バス停護神 | | 750m | 八丈空港の北東方約1.7km・護神バス停まで約750m | |
| 八丈-2 | | バス停末吉 | | 150m | 八丈空港の南東約14.6km・末吉バス停まで約150m | |
| 八丈5-1 | | バス停大小前 | | 100m | 八丈空港の南方約2.7km・大小前バス停まで約100m | |
| 八丈5-2 | 新湊商店 | バス停神湊東 | | 60m | 神湊東バス停まで約60m | 選定替 |
| 小笠原-1 | | 二見港 | 南 | 4.7km | 二見港の南方約4.7km | |
| 小笠原-2 | | 二見港 | 北東 | 1.2km | 二見港の北東方約1.2km | |
| 小笠原-3 | | 沖港 | 北東 | 350m | 沖港の北東方約350m | |
| 小笠原-4 | | 沖港 | 北 | 500m | 沖港の北方約500m | |
| 小笠原-5 | | 二見港 | 北西 | 900m | 二見港の北西方約900m | |
| 小笠原3-1 | | 二見港 | 南 | 5.4km | 二見港の南方約5.4km | |
| 小笠原3-2 | | 沖港 | 西 | 1km | 沖港の北西方約1km | |
| 小笠原5-1 | 小笠原民芸品センター | 二見港 | 北西 | 340m | 二見港の北西方約340m | |
| 東京(林)1 | | 東日本奥多摩 | 西 | 11km | | |
| 東京(林)2 | | 東日本武蔵五日市 | 北西 | 9.7km | | |
| 東京(林)3 | | 東日本武蔵五日市 | 南西 | 6km | | |
| 東京(林)4 | | 東日本武蔵五日市 | 南西 | 15km | | |
| 東京(林)5 | | 東日本高尾 | 西 | 4.4km | | |
| 東京(林)6 | | 東日本高尾 | 北西 | 9.6km | | |
| 東京(林)7 | | 東日本軍畑 | 北東 | 3.9km | | |
| 東京(林)8 | | 東日本軍畑 | 北西 | 2.3km | | |
| 東京(林)9 | | 東日本武蔵五日市 | 北西 | 7.8km | | |
| 東京(林)10 | | 二見港 | 南東 | 6.5km | | |
| 東京(林)11 | | 沖港 | 北 | 7km | | |